

DIGITÁLNÍ FOTOAPARÁT

## Z 9

### Návod k obsluze

Cz

- Před použitím fotoaparátu si pečlivě přečtěte tento dokument.
- Abyste zajistili správné použití fotoaparátu, nezapomeňte si přečíst část „Pro vaši bezpečnost“ (strana 8).
- Po přečtení si dokument uschovejte na snadno dostupném místě pro budoucí použití.



Pro podrobné pokyny k obsluze naskenujte kód.

referenční příručka nikon Z 9



# Návod k obsluze a Referenční příručka fotoaparátu Z 9

Kromě tohoto dokumentu *Návod k obsluze* je pro fotoaparát k dispozici dokument *Referenční příručka*.

## **Návod k obsluze (tento dokument)**

*Návod k obsluze* popisuje základní operace fotoaparátu.



## **Referenční příručka**

Vlastnosti a operace fotoaparátu jsou podrobně popsány v dokumentu *Referenční příručka*, který je dodatkem dokumentu *Návod k obsluze*. *Referenční příručku* lze zobrazit na počítačích, chytrých telefonech a tabletech.



**Z 9 Model Name: N2014**

---

## ✔ Centrum stahování Nikon

Navštivte centrum stahování Nikon pro stažení aktualizací firmwaru, softwaru NX Studio a dalšího softwaru Nikon, stejně jako dokumentace k výrobkům Nikon včetně fotoaparátů, objektivů NIKKOR a blesků.

<https://downloadcenter.nikonimglib.com/>



## ✔ Software Nikon

Software NX Studio a další počítačový software jsou k dispozici ke stažení v centru stahování Nikon. Podrobnosti viz *Referenční příručka*.

---

## ■ Uživatelská podpora Nikon

Pokud potřebujete technickou podporu, nabízíme množství možností.

- **Pro uživatele v USA:** <https://www.nikonusa.com/>
- **Pro zákazníky v Kanadě:** <https://www.nikon.ca/>
- **Pro zákazníky v Mexiku:** <https://www.nikon.com.mx/>
- **Pro zákazníky v Latinské Americe:**  
<https://www.nikonamericalatina.com/>
- **Pro uživatele v Evropě:** <https://www.europe-nikon.com/support>
- **Pro uživatele v Asii, Oceánii a na Středním východě:**  
<https://www.nikon-asia.com/>

## Obsah balení

Zkontrolujte, jestli se v balení fotoaparátu nacházejí všechny zde uvedené položky.

- Fotoaparát

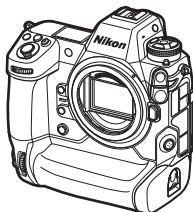

- Gumová očnice DK-33 (dodává se nasazená na fotoaparát)

- Krytka těla BF-N1



- Dobíjecí lithium-iontová baterie EN-EL18d s krytkou kontaktů

- Nabíječka baterií MH-33

- Síťový zdroj/nabíječka EH-7P (v zemích a regionech, kde je to vyžadováno, se dodává s nasazeným zásuvkovým adaptérem; provedení adaptéru závisí na zemi prodeje)

- Spona kabelu HDMI/USB

- Popruh na krk

- Záruční list (vytištěný na zadní straně tohoto návodu)

- Návod k obsluze*

- Kabel USB UC-E24



- Krytka sáněk pro upevnění příslušenství BS-1 (dodává se nasazená na fotoaparátu)

- Paměťové karty se prodávají samostatně.

# Uspořádání tohoto dokumentu

## ■ Symboly

V tomto dokumentu se objevují následující symboly. Použijte je jako pomůcku pro vyhledání potřebných informací.

	Tento symbol označuje poznámky – informace, které si je třeba přečíst před použitím výrobku.
	Tento symbol označuje tipy a doplňující informace, které vám mohou být při použití tohoto výrobku užitečné.
	Tento symbol označuje odkazy na jiné části tohoto dokumentu.

## ■ Konvence

- Tento fotoaparát používá paměťové karty CFexpress (typ B) a XQD. Všechny typy paměťových karet jsou v rámci tohoto dokumentu označovány jako „paměťové karty“. V případě, že je nutné rozlišovat mezi různými typy karet, mohou být použity pojmy jako „paměťová karta CFexpress“ a „paměťová karta XQD“.
- Nabíječky baterií jsou v rámci tohoto dokumentu uváděny jako „nabíječky baterií“ nebo „nabíječky“.
- V tomto dokumentu je zobrazení na monitoru fotoaparátu a v hledáčku během fotografování označováno jako „obrazovka provozních informací“. Ve většině případů ilustrace zobrazují monitor.
- Chytré telefony a tablety jsou v rámci tohoto dokumentu uváděny jako „chytrá zařízení“.
- K označení nastavení platných v době dodání fotoaparátu je v rámci tohoto dokumentu používán termín „výchozí nastavení“. Popisy v tomto dokumentu předpokládají použití výchozích nastavení.

# Obsah

Návod k obsluze a Referenční příručka fotoaparátu Z 9 .....	2
Obsah balení .....	4
Uspořádání tohoto dokumentu .....	5
Pro vaši bezpečnost .....	8
Upozornění .....	13
<b>Součásti fotoaparátu</b> .....	<b>17</b>
<hr/>	
Tělo fotoaparátu .....	17
<b>První kroky</b> .....	<b>22</b>
<hr/>	
Nasazení popruhu na krk .....	22
Nabití baterie .....	23
Nabíječka baterií .....	23
Síťový zdroj/nabíječka: Nabíjení .....	26
Vložení baterie .....	28
Vyjmutí baterie .....	30
Stav baterie .....	31
Vložení paměťových karet .....	32
Vyjmutí paměťových karet .....	33
Nasazení objektivu .....	34
Sejmutí objektivu .....	35
Nastavení fotoaparátu .....	36
<b>Základy fotografování a přehrávání</b> .....	<b>39</b>
<hr/>	
Fotografování .....	39
Zaznamenávání videí .....	43
Přehrávání .....	46

## **Řešení možných problémů** **47**

---

Před kontaktováním zákaznické podpory .....	47
---	----

## **Technické informace** **48**

---

Péče o fotoaparát .....	48
Dlouhodobé skladování.....	48
Péče o fotoaparát a baterii: Upozornění .....	49
Upozornění: Péče o fotoaparát .....	49
Upozornění: Péče o baterii.....	54
Upozornění: Použití nabíječky .....	57
Upozornění: Použití síťového zdroje/nabíječky .....	57
Ochranné známky a licence .....	58
Upozornění: Data o poloze (GPS/GLONASS).....	60
Upozornění.....	61
Bluetooth a Wi-Fi (bezdrátová síť LAN) .....	62
Záruční podmínky - Evropský záruční list společnosti Nikon.....	71

## Pro vaši bezpečnost

Abyste zamezili škodám na majetku nebo zranění sebe či jiných osob, přečtěte si před použitím tohoto výrobku kompletně text „Pro vaši bezpečnost“.

Po přečtení si tyto bezpečnostní pokyny uschovejte na snadno dostupném místě pro budoucí použití.

- ⚠ **NEBEZPEČÍ:** Zanedbání upozornění označených tímto symbolem znamená vysoké riziko úmrtí nebo vážného zranění.
- ⚠ **VAROVÁNÍ:** Zanedbání upozornění označených tímto symbolem může vést k úmrtí nebo vážnému zranění.
- ⚠ **UPOZORNĚNÍ:** Zanedbání upozornění označených tímto symbolem může vést ke zranění nebo škodám na majetku.

### ⚠ VAROVÁNÍ

**Nepoužívejte výrobek za chůze nebo při řízení vozidla.**

Zanedbání tohoto upozornění může vést k nehodě nebo jinému zranění.

**Výrobek nerozebírejte ani neupravujte. Nedotýkejte se vnitřních částí výrobku, k jejichž odhalení došlo v důsledku pádu výrobku nebo jiné nehody.**

Zanedbání těchto upozornění může vést k úrazu elektrickým proudem nebo jinému zranění.

**Všimnete-li si jakékoli nestandardní situace, jako jsou například vznik kouře, vysoká teplota nebo neobvyklý zápach výrobku, ihned odpojte baterii nebo jiný zdroj energie.**

Pokračující používání výrobku může vést k požáru, popálení nebo jinému zranění.



**Výrobek uchovávejte v suchu. S výrobkem nemanipulujte mokřýma rukama. Se zástrčkou nemanipulujte mokřýma rukama.**

Zanedbání těchto upozornění může vést k požáru nebo úrazu elektrickým proudem.

---

**Neponechávejte svou kůži v dlouhodobějším kontaktu s výrobkem, který je zapnutý nebo zapojený do elektrické sítě.**

Zanedbání tohoto upozornění může vést k nízkoteplotním popáleninám.

---

**Nepoužívejte výrobek v přítomnosti vznětlivého prachu nebo plynů, jako je propan, benzín nebo aerosoly.**

Zanedbání tohoto upozornění může vést k výbuchu nebo požáru.

---

**Nedívejte se objektivem do slunce nebo jiného silného zdroje světla.**

Nedodržení tohoto upozornění může vést k poškození zraku.

---

**Nemiřte bleskem ani pomocným světlem AF na řidiče motorového vozidla.**

Zanedbání tohoto upozornění může vést k nehodám.

---

**Výrobek uchovávejte mimo dosah dětí.**

Zanedbání tohoto upozornění může vést ke zranění nebo k poruše výrobku. Rovněž mějte na paměti, že malé součásti představují riziko udušení. Dojde-li k polknutí libovolné součásti výrobku dítětem, ihned vyhledejte lékařskou pomoc.

---

**Neomotávejte si ani jiným způsobem neobtáčejte poutka či popruhy výrobku okolo krku.**

Zanedbání tohoto upozornění může vést k nehodám.

---

**Nepoužívejte baterie, nabíječky a síťové zdroje, které nejsou určeny konkrétně pro tento výrobek. Při použití baterií, nabíječek a síťových zdrojů určených pro tento výrobek se vyvarujte následujícího:**

- Poškozování, úpravy nebo násilné vytrhávání či ohýbání kabelů, jejich umísťování pod těžké předměty nebo vystavování kabelů vysokým teplotám či ohni.
- Používání cestovních transformátorů nebo adaptérů určených k převodu jednoho napětí na jiné, resp. používání převodníků ze stejnosměrného na střídavé napětí.

Zanedbání těchto upozornění může vést k požáru nebo úrazu elektrickým proudem.

---

**Nemanipulujte se zástrčkou při nabíjení výrobku nebo při použití síťového zdroje za bouřky.**

Zanedbání tohoto upozornění může vést k úrazu elektrickým proudem.

---

**Nemanipulujte holýma rukama s výrobkem na místech vystavených extrémně vysokým nebo nízkým teplotám.**

Zanedbání tohoto upozornění může vést k popáleninám nebo omrzlinám.

---

### **UPOZORNĚNÍ**

**Neopouštějte objektiv namířený do slunce nebo jiného silného zdroje světla.**

Světlo zaostřené objektivem by mohlo způsobit požár nebo poškození vnitřních součástí výrobku. Při fotografování objektů v protisvětle udržujte slunce mimo záběr. Sluneční světlo zaostřené uvnitř fotoaparátu v případě slunce v záběru by mohlo způsobit požár.

---

**Na místech, kde je jeho použití zakázáno, výrobek vypněte. Zakažte funkci příjmu dat o poloze. Ukončete sledování polohy. Na místech se zakázaným použitím bezdrátových zařízení vypněte všechny bezdrátové funkce.**

Rádiové frekvence vyzařované výrobkem mohou narušovat činnost přístrojů na palubě letadel, v nemocnicích a jiných lékařských zařízeních.

---

**Nebude-li výrobek delší dobu používán, vyjměte baterii a odpojte síťový zdroj.**

Zanedbání tohoto upozornění může vést k požáru nebo poruše výrobku.

---

**Neodpalujte záblesky v kontaktu (nebo blízko) s lidskou kůží nebo předměty.**

Zanedbání tohoto upozornění může vést k popálení nebo požáru.

---

**Neponechávejte delší dobu výrobek na místech vystavených extrémně vysokým teplotám, například v uzavřeném automobilu nebo na přímém slunečním světle.**

Zanedbání tohoto upozornění může vést k požáru nebo poruše výrobku.

**Nedívejte se přímo do pomocného světla AF.**

Nedodržení tohoto upozornění by mohlo mít nepříznivé následky na váš zrak.

**Nepřevážte fotoaparát nebo objektiv s nasazeným stativem nebo podobným příslušenstvím.**

Zanedbání tohoto upozornění může vést ke zranění nebo k poruše výrobku.

**Nedotýkejte se paměťové karty ve chvíli, kdy se na monitoru nebo v hledáčku zobrazuje varování před vysokou teplotou.**

Paměťová karta bude horká a může případně způsobit popáleniny nebo může dojít k jejímu upuštění a poškození při vyjímání.



### **⚠ NEBEZPEČÍ (Baterie)**

**S bateriemi nenakládejte nesprávným způsobem.**

Zanedbání následujících upozornění může vést k vytečení, přehřátí či prasknutí baterií nebo k požáru:

- Používejte pouze dobíjecí baterie schválené pro použití v tomto výrobku.
- Nevystavujte baterie ohni nebo nadměrným teplotám.
- Baterie nerozebírejte.
- Nezkratujte kontakty baterií dotykem předmětů, jako jsou řetízky na krk, sponky do vlasů nebo jiné kovové předměty.
- Nevystavujte baterie nebo výrobky, ve kterých jsou tyto baterie vloženy, silným nárazům.
- Na baterie nestoupejte, neproražte je hřebíky, resp. do nich netlučte kladivem.

**Nabíjejte pouze indikovaným způsobem.**

Zanedbání tohoto upozornění může vést k vytečení, přehřátí či prasknutí baterií nebo k požáru.

**Dojde-li ke kontaktu kapaliny z baterie s očima, vypláchněte oči velkým množstvím čisté vody a ihned vyhledejte lékařskou pomoc.**

Opožděná reakce může vést k poškození zraku.

**Postupujte podle pokynů personálu letecké společnosti.**

Baterie ponechané bez dozoru ve vysokých nadmořských výškách v prostředí bez potřebného tlaku vzduchu mohou vytéct, přehřát se, prasknout nebo se vznítit.

### **VAROVÁNÍ (Baterie)**

**Baterie uchovávejte mimo dosah dětí.**

Dojde-li k polknutí baterie dítětem, ihned vyhledejte lékařskou pomoc.

**Baterie uchovávejte mimo dosah domácích mazlíčků a jiných zvířat.**

Baterie mohou v případě prokousnutí, ožvýchání nebo jiného poškození zvířaty vytéct, přehřát se, prasknout nebo se vznítit.

**Neponořujte baterie do vody a nevystavujte je dešti.**

Zanedbání tohoto upozornění může vést k požáru nebo poruše výrobku. Dojde-li k zvlhnutí výrobku, ihned jej otřete ručníkem nebo podobným předmětem.

**Zaznamenáte-li na bateriích nějaké změny, například změnu zbarvení nebo deformaci, ihned je přestaňte používat. Pokud se dobíjecí baterie EN-EL18d nenabíjí za určenou dobu, přestaňte je nabíjet.**

Nedodržení těchto upozornění může vést k vytečení, přehřátí či prasknutí baterií nebo k požáru.

**Když již baterie nadále nepotřebujete, izolujte kontakty samolepicí páskou.**

Dojde-li ke kontaktu kovových předmětů s kontakty baterie, může dojít k přehřátí či prasknutí baterie nebo k požáru.

**Dojde-li ke kontaktu kapaliny z baterie s lidskou kůží nebo oblečením, ihned opláchněte postižené místo velkým množstvím čisté vody.**

Zanedbání tohoto upozornění může vést k podráždění kůže.

# Upozornění

- Žádná část dokumentace dodávané s tímto výrobkem nesmí být reprodukována, kopírována, šířena, ukládána v zálohovacích systémech nebo v jakékoli formě překládána do jiné řeči bez předchozího písemného svolení společnosti Nikon.
- Společnost Nikon si vyhrazuje právo kdykoli bez předchozího upozornění změnit vzhled a specifikaci hardwaru a softwaru popsanych v této dokumentaci.
- Společnost Nikon nenese odpovědnost za škody vzniklé v důsledku použití přístroje.
- Přestože bylo vynaloženo maximální úsilí k dosažení správnosti a úplnosti informací obsažených v této dokumentaci, uvítáme, sdělíte-li veškerá zjištění o nesrovnalostech nebo chybějících informacích regionálnímu zastoupení společnosti Nikon (adresa je uvedena samostatně).

## ● **Poznámka týkající se zákazu kopírování nebo reprodukce**

Vezměte na vědomí, že prosté vlastnictví materiálů, které byly digitálně kopírovány nebo reprodukovány prostřednictvím skeneru, digitálního fotoaparátu nebo jiného zařízení, může být trestné podle zákona.

### • **Položky, na které se vztahuje zákonný zákaz kopírování nebo reprodukce**

Nekopírujte ani nereprodukuje papírové peníze, mince, cenné papíry, státní dluhopisy, a to ani v případě, že jsou kopie a reprodukce označeny razítkem „Vzorek“.

Je zakázáno kopírovat nebo reprodukovat papírové peníze, mince nebo cenné papíry vydané jinými státy.

Bez předchozího písemného souhlasu vlády je zakázáno i kopírování a reprodukování nepoužitých poštovních známek a pohlednic vydaných státem.

Je zakázáno kopírovat nebo reprodukovat známky vydané státem nebo certifikované dokumenty uvedené v příslušném zákoně.

- **Upozornění týkající se některých druhů kopií a reprodukcí**

Vládními výnosy a platnými zákony země je zakázáno kopírování a rozmnožování cenných papírů vydaných soukromými společnostmi (akcie, směnky, šeky, dárkové kupóny atd.), dopravních legitimací a jízdenek, s výjimkou minimálního množství pracovních kopií pro vnitřní potřebu firmy. Zakázáno je rovněž kopírování a reprodukování cestovních pasů, licencí vydaných veřejnými institucemi a soukromými skupinami, identifikačních karet a lístků, jako jsou povolenky nebo stravenky.

- **Ochrana autorských práv**

Na základě autorského zákona nelze snímky ani videozáznamy děl chráněných autorským právem, které byly pořízeny tímto fotoaparátem, použít bez svolení vlastníka autorských práv. Výjimku představuje osobní využití, ale i toto může být omezeno v případě snímků nebo videosekvencí z výstav či živých vystoupení.

- **Používejte výhradně značkové elektronické příslušenství Nikon**

Fotoaparáty Nikon obsahují složité elektronické obvody. Pouze elektronické příslušenství značky Nikon (včetně objektivů, nabíječek, baterií, síťových zdrojů a příslušenství k bleskům), certifikované společností Nikon speciálně pro použití s tímto digitálním fotoaparátem Nikon, je zkonstruováno a otestováno na správnou činnost v rámci provozních a bezpečnostních požadavků těchto elektronických obvodů.

Použití elektronického příslušenství jiných značek může vést k poškození fotoaparátu a být důvodem pro zánik záruky.

Použití dobijecích lithium-iontových baterií třetích výrobců, které nejsou opatřeny hologramem společnosti Nikon (viz obrázek vpravo), může být překážkou normálnímu provozu fotoaparátu nebo způsobit přehřátí, vznícení, prasknutí nebo vytečení baterie.

Další informace o značkovém příslušenství Nikon vám poskytne autorizovaný prodejce výrobků Nikon.



## ● Paměťové karty

- Paměťové karty mohou být po použití horké. Budte proto opatrní při jejich vyjímání z fotoaparátu.
- Neprovádějte následující úkony během formátování nebo záznamu, mazání či kopírování dat do počítače nebo jiného zařízení. Nedodržení těchto upozornění může vést ke ztrátě dat nebo k poškození fotoaparátu či karty.
  - Nevyjímejte ani nevkládejte paměťové karty
  - Nevypínejte fotoaparát
  - Nevyjímejte baterii
  - Neodpojujte síťové zdroje
- Nedotýkejte se kontaktů karty prsty ani kovovými předměty.
- Nepoužívejte nadměrnou sílu při manipulaci s paměťovými kartami. Nebudete-li dbát tohoto upozornění, může dojít k poškození karty.
- Paměťové karty neohýbejte a chraňte je před pádem a jinými silnými fyzickými rázy.
- Nevystavujte paměťové karty působení vody, tepla a přímého slunečního světla.
- Paměťové karty neformátujte v počítači.

---

### ☑ Než budete pořizovat snímky z důležité události

Než se pustíte do pořizování snímků z důležité události (jako je svatba), nebo než odjedete na dovolenou, pořídte několik zkušebních snímků a ujistěte se, že fotoaparát pracuje správně. Společnost Nikon nenese odpovědnost za škody nebo ztráty způsobené poruchou výrobku.

### ☑ Celoživotní vzdělávání

Součástí závazku společnosti Nikon zajistit trvalou podporu a informace k produktům jsou i průběžně aktualizované informace, dostupné na následujících stránkách:

- **Pro uživatele v USA:** <https://www.nikonusa.com/>
- **Pro uživatele v Evropě:** <https://www.europe-nikon.com/support/>
- **Pro uživatele v Asii, Oceánii, na Středním východě a v Africe:** <https://www.nikon-asia.com/>

Na těchto stránkách najdete nejnovější informace o produktech, tipy, odpovědi na často kladené otázky (FAQ) a obecné rady o digitální fotografii a zpracování obrazu. Další informace můžete získat u regionálního zastoupení společnosti Nikon. Kontaktní informace najdete na následující adrese: <https://imaging.nikon.com/>

---



# Součásti fotoaparátu

## Tělo fotoaparátu

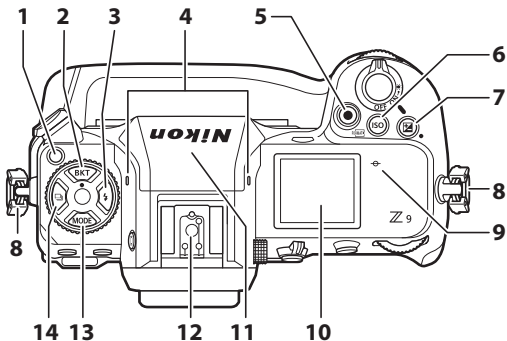

1 Tlačítko aretace voliče  
snímacích režimů

2 Tlačítko **BKT**

3 Tlačítko **AF-ON**

4 Stereofonní mikrofon (pro  
video)

5 Tlačítko záznamu videa

6 Tlačítko **ISO** (rotující)

7 Tlačítko **▶**

8 Očko pro upevnění popruhu

9  $\ominus$  (značka obrazové roviny)

10 Kontrolní panel

11 Anténa GNSS

12 Sáňky pro upevnění  
příslušenství (volitelných  
blesků)

13 Tlačítko **MODE**

14 Tlačítko **☰**

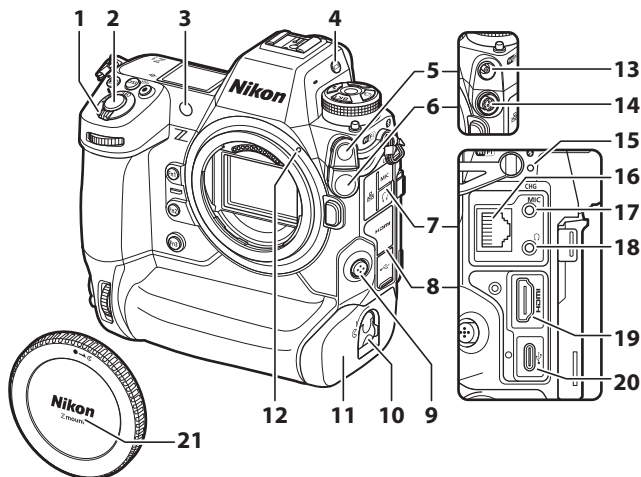

1	Hlavní vypínač
2	Tlačítko spouště
3	Pomocné světlo AF Světlo předblesku proti červeným očím Kontrolka samospouště
4	Tlačítko $\square$
5	Krytka synchronizačního konektoru pro připojení blesku
6	Krytka desetikolíkového konektoru dálkového ovládání
7	Krytka konektorů pro mikrofon, sluchátka a Ethernet
8	Krytka konektorů USB a HDMI
9	Tlačítko zaostřovacích režimů

10	Aretace krytky prostoru pro baterii
11	Krytka prostoru pro baterii
12	Montážní značka objektivu
13	Synchronizační konektor pro připojení blesku
14	Desetikolíkový konektor dálkového ovládání
15	Kontrolka nabíjení
16	Konektor Ethernet
17	Konektor pro externí mikrofon
18	Konektor pro sluchátka
19	Konektor HDMI
20	Konektor USB
21	Krytka těla

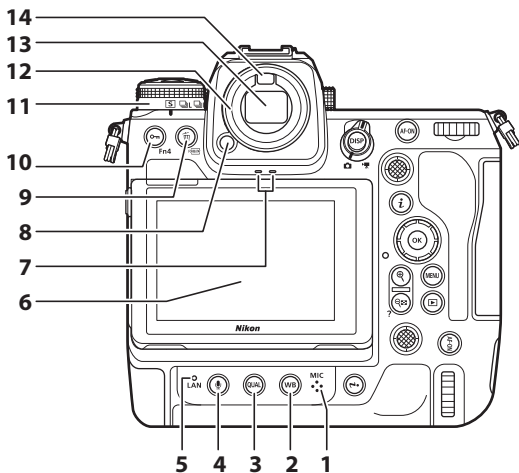

- |  |   |
|--|---|
| <p>1 Mikrofon (pro zvukové poznámky)</p> <p>2 Tlačítko <b>WB</b></p> <p>3 Tlačítko <b>QUAL</b></p> <p>4 Tlačítko <b>🎤</b></p> <p>5 Indikace sítě</p> <p>6 Monitor</p> <p>7 Reproduktor</p> | <p>8 Tlačítko aretace okuláru hledáčku</p> <p>9 Tlačítko <b>🗑️ (FORMÁT)</b></p> <p>10 Tlačítko <b>Fn (Fn4)</b></p> <p>11 Volič snímacích režimů</p> <p>12 Gumová očnice</p> <p>13 Hledáček</p> <p>14 Snímač pohledu do hledáčku</p> |
|--|---|

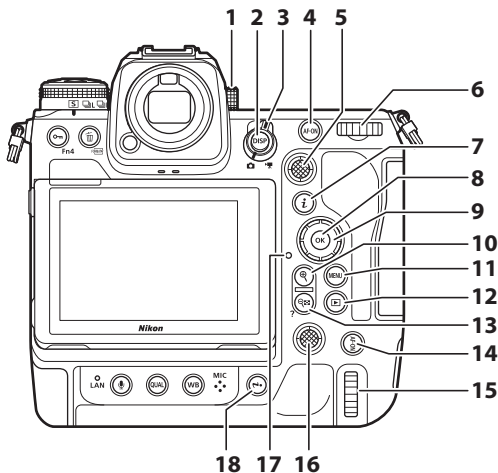

- 1 Volič dioptrické korekce
- 2 Tlačítko **DISP**
- 3 Volič fotografování/video
- 4 Tlačítko **AF-ON**
- 5 Pomocný volič
- 6 Hlavní příkazový volič
- 7 Tlačítko **i**
- 8 Tlačítko **⏪**
- 9 Multifunkční volič
- 10 Tlačítko **Q**
- 11 Tlačítko **MENU**

- 12 Tlačítko **▶**
- 13 Tlačítko **⏸ (?)**
- 14 Tlačítko **AF-ON** pro fotografování na výšku
- 15 Hlavní příkazový volič pro fotografování na výšku
- 16 Multifunkční volič pro fotografování na výšku
- 17 Kontrolka přístupu na paměťovou kartu
- 18 Tlačítko **i** pro fotografování na výšku

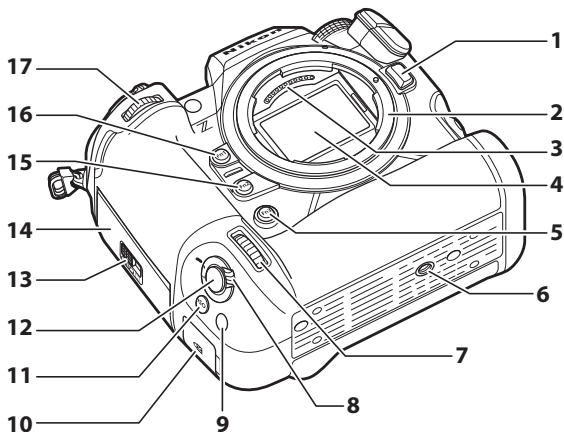

1 Tlačítko aretace bajonetu

2 Upevňovací bajonet

3 Kontakty CPU

4 Obrazový snímač

5 Tlačítko **Fn3**

6 Stativový závit

7 Pomocný příkazový volič pro  
fotografování na výšku

8 Aretace tlačítka spouště pro  
fotografování na výšku

9 Tlačítko **Fn** pro fotografování  
na výšku

10 Bezpečnostní slot (pro lanko  
proti krádeži)

11 Tlačítko **ISO** pro fotografování  
na výšku

12 Tlačítko spouště pro  
fotografování na výšku

13 Aretace krytky slotu pro  
paměťovou kartu

14 Krytka slotu pro paměťovou  
kارتu

15 Tlačítko **Fn2**

16 Tlačítko **Fn1**

17 Pomocný příkazový volič

# První kroky

## Nasazení popruhu na krk

Nasazení popruhu na krk (dodávaného nebo zakoupeného samostatně):

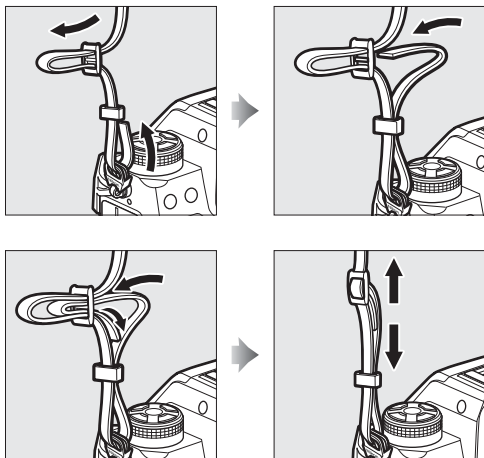

# Nabití baterie

Dodanou baterii EN-EL18d před použitím nabijte.

## ☑ **Upozornění: baterie a nabíječka**

Přečtěte si a dodržujte varování a upozornění uvedená v kapitolách „Pro vaši bezpečnost“ (☐8) a „Péče o fotoaparát a baterii: Upozornění“ (☐49).

## **Nabíječka baterií**

- Před nabíjením baterie připojte síťový zdroj/nabíječku EH-7P k nabíječce baterií MH-33 a zapojte je do zásuvky elektrické sítě. Poté můžete vložením baterie zahájit nabíjení.

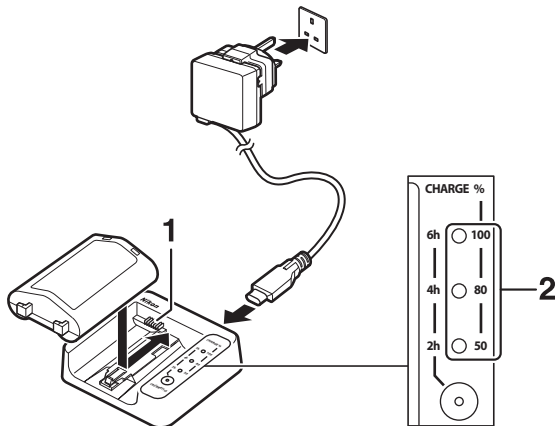

- 1 Signálové kontakty
- 2 Kontrolky nabíjení (zelené)

- Kontrolky nabíjení během nabíjení blikají a po dokončení nabíjení přestanou blikat. Mějte na paměti, že v závislosti na stavu nabití baterie mohou kontrolky začít blikat s přibližně desetisekundovým zpožděním.
- Vložte baterii (kontakty napřed), zarovnejte konec baterie s vodičkem a poté zasuňte baterii tak daleko ve vyobrazeném směru, až zaklapne do aretované polohy.
- Nabíječku ponechte na místě, kde zůstane během provozu stabilní a bez vibrací.
- Vybitá baterie se plně nabije přibližně za 4 hodiny.
- Během nabíjení se kontrolky nabíjení postupně jedna po druhé rozsvítí až je nabíjení dokončeno a všechny tři kontrolky svítí.
- Stav baterie je indikován kontrolkami nabíjení:

Kontrolky nabíjení	Stav nabíjení			
	<50%	≥50%, <80%	≥80%, <100%	100%
<b>100%</b>	● (nesvítí)	● (nesvítí)	☼ (bliká)	○ (svítí)
<b>80%</b>	● (nesvítí)	☼ (bliká)	○ (svítí)	○ (svítí)
<b>50%</b>	☼ (bliká)	○ (svítí)	○ (svítí)	○ (svítí)



---

### ✔ **Upozornění: Nabíjení baterií EN-EL18d**

Dobíjecí lithium-iontové baterie EN-EL18d nejsou kompatibilní s nabíječkami baterií MH-26a a MH-26. Při nabíjení baterií EN-EL18d prostřednictvím nabíječky nezapomeňte použít nabíječku MH-33.

### ✔ **Pokud kontrolky nabíjení rychle blikají**

Pokud kontrolky nabíjení rychle blikají (8× za sekundu):

- **Baterie není vložena správně:** Odpojte nabíječku a vyjměte a znovu vložte baterii.
- **Okolní teplota je příliš vysoká nebo příliš nízká:** Nabíječku baterií používejte v určeném teplotním rozsahu (0–40 °C).

Pokud problém přetrvává, odpojte nabíječku a ukončete nabíjení. Dopravte baterii a nabíječku do autorizovaného servisu Nikon.

---

## **Síťový zdroj/nabíječka: Nabíjení**

Při vložení baterie do fotoaparátu lze baterii nabít pomocí dodávaného síťového zdroje/nabíječky EH-7P.

- Po kontrole vypnutí fotoaparátu připojte síťový zdroj/nabíječku (①) a zapojte jej do elektrické sítě. Baterie se nabíjí při vypnutém fotoaparátu. Při zapojování a odpojování držte zástrčku přímo.

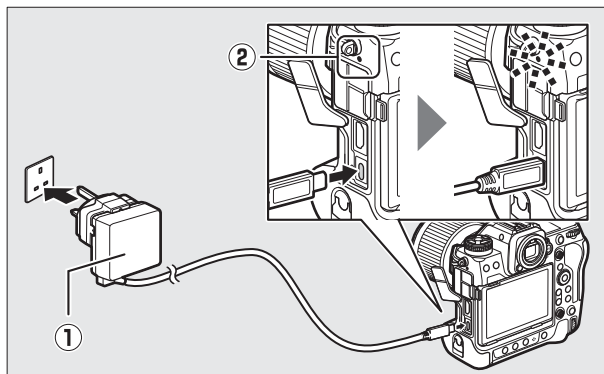

- Během nabíjení svítí kontrolka nabíjení na fotoaparátu (②) žlutě. Po dokončení nabíjení se kontrolka vypne.
- Vybitá baterie se plně nabije přibližně za 3 hodiny a 40 minut.
- Po dokončení nabíjení odpojte síťový zdroj/nabíječku od elektrické sítě a od fotoaparátu.

---

### ✔ **Upozornění: Nabíjení baterií EN-EL18a/EN-EL18**

Síťový zdroj/nabíječku nelze použít k nabíjení dobíjecích lithium-iontových baterií EN-EL18a a EN-EL18. Použijte nabíječku baterií MH-26a.

### ✔ **Upozornění: Síťový zdroj/nabíječka**

- Pokud nelze baterii nabít pomocí síťového zdroje/nabíječky, například v důsledku nekompatibility baterie nebo zvýšení teploty fotoaparátu, kontrolka nabíjení po dobu 30 sekund rychle bliká a potom se vypne. Pokud je kontrolka nabíjení vypnutá a nepozorovali jste, že by se baterie nabíjela, zapněte fotoaparát a zkontrolujte stav baterie.
- Baterie s indikací „4“ (🔋) v položce [**Informace o baterii**] > [**Stáří bater.**] v menu nastavení nelze nabíjet.

---

### ✔ **Síťový zdroj/nabíječka: Napájení**

- Pokud je vybrána možnost [ON] v položce [**Napájení pomocí USB**] v menu nastavení, bude síťový zdroj/nabíječka napájet fotoaparát po dobu jeho zapnutí.
- V případě napájení fotoaparátu pomocí externího zdroje se baterie nenabíjí.

### ✔ **Napájení z počítače pomocí USB a nabíjení baterie**

- Počítače mohou napájet fotoaparát nebo nabíjet baterii pouze v případě připojení pomocí kabelu USB UC-E25 (dostupný samostatně). Dodaný kabel USB nelze pro tento účel použít.
  - V závislosti na modelu a specifikacích výrobku nemohou některé počítače napájet fotoaparát nebo nabíjet baterii.
-

# Vložení baterie

Před vložením nebo vyjmutím baterie vypněte fotoaparát.

## 1 Sejměte krytku prostoru pro baterii BL-7.

Zdvihněte aretaci krytky prostoru pro baterii, otočte ji do otevřené polohy (Ⓒ) (①) a sejměte krytku prostoru pro baterii (②).

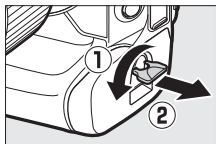

## 2 Nasadte krytku na baterii.

- Pokud je aretace baterie nastavena tak, že je viditelná šipka (◀), posuňte ji pro zakrytí šipky (◀).
- Vložte dva výstupky na baterii vyobrazeným způsobem do odpovídajících vybrání v krytce. Aretace baterie posunutím stranou plně odkryje šipku (◀).

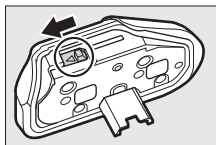

### 3 Vložte baterii.

Vyobrazeným způsobem vložte plně a bezpečně baterii.

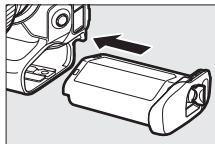

### 4 Zaaretujte krytku.

- Otočte aretaci krytky prostoru pro baterii do uzavřené polohy (①) a sklopte ji vyobrazeným způsobem směrem dolů (②).

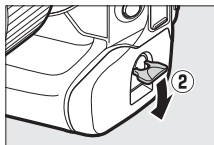
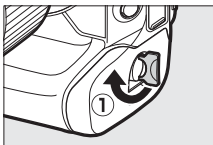

- Zkontrolujte bezpečné zaaretování krytky, abyste zamezili uvolnění baterie během provozu.

## Vyjmutí baterie

Před vyjmutím baterie vypněte fotoaparát, zdvihněte aretaci krytky prostoru pro baterii a otočte ji do otevřené polohy (Ⓢ).

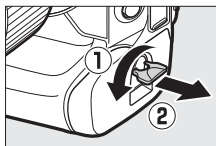

---

### ☑ Sejmutí krytky prostoru pro baterii

Chcete-li odaretovat krytku prostoru pro baterii, abyste ji mohli sejmut z baterie, posuňte aretaci baterie až na doraz ve směru označeném šipkou (◀).

### ☑ Krytka prostoru pro baterii

- *Používejte pouze krytku prostoru pro baterii BL-7; jiné krytky prostoru pro baterii nelze na tomto fotoaparátu použít.*
  - Při nabíjení baterií v nabíječce můžete ponechat krytku nasazenou.
  - Chcete-li zabránit hromadění prachu uvnitř prostoru pro baterii, nasadte na fotoaparát bez vložené baterie krytku prostoru pro baterii.
-

## Stav baterie

- Stav baterie se zobrazuje při zapnutém fotoaparátu na obrazovce provozních informací a kontrolním panelu.







Monitor

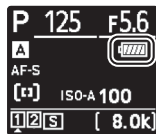

Hledáček



Kontrolní panel

- Indikace stavu baterie se mění spolu s vybitím baterie, počínaje symbolem  a pokračuje symboly ,  a . Klesne-li kapacita baterie na hodnotu , přestaňte fotografovat a nabijte baterii nebo si připravte náhradní baterii.
- Pokud se zobrazí zpráva [**Spuštění závěrky je zakázáno. Nabijte baterii.**], vyměňte nebo nabijte baterii.

### Časovač pohotovostního režimu

Fotoaparát využívá pro snížení vybití baterie časovač pohotovostního režimu. Není-li provedena žádná operace po dobu přibližně 30 sekund, časovač pohotovostního režimu doběhne a monitor, hledáček a kontrolní panel se vypnou. Několik sekund před vypnutím monitor a hledáček ztmavnou. Lze je znovu aktivovat namáčknutím tlačítka spouště do poloviny. Dobu nečinnosti před automatickým doběhnutím časovače pohotovostního režimu lze vybrat pomocí uživatelské funkce c3 [**Zpoždění automat. vypnutí**] > [**Časovač pohotovost. režimu**].

## Vložení paměťových karet

Fotoaparát je vybaven dvěma sloty pro paměťové karty (Slot 1 a 2) a umožňuje tak současné použití dvou paměťových karet.

- Před vložením nebo vyjmutím paměťových karet vypněte fotoaparát.
- Paměťovou kartu uchopte ve vyobrazené orientaci a rovně ji zasuněte tak daleko do slotu, až zaklapne do aretované polohy.

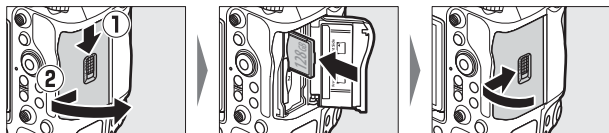

### ☑ Počet zbývajících snímků

- Na obrazovce provozních informací a kontrolním panelu se zobrazuje počet snímků, které lze pořídit při aktuálním nastavení fotoaparátu.
- Hodnoty nad 1 000 jsou zaokrouhleny na nejbližší stovku dolů. Například hodnoty mezi 8 000 a 8 099 jsou zobrazeny jako 8.0 k.
- Není-li ve fotoaparátu vložena žádná paměťová karta, zobrazí se indikace [-E-].

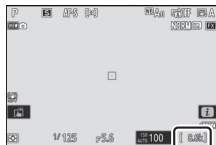



## **Vyjmutí paměťových karet**

Poté, co se ujistíte, že nesvítí kontrolka přístupu na paměťovou kartu, vypněte fotoaparát, otevřete krytku slotu pro paměťovou kartu a stisknutím kartu uvolněte a povysuňte (①). Poté lze kartu ručně vyjmout (②).

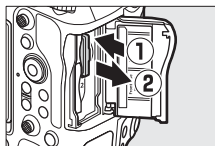

### **☑ Varování před vysokou teplotou paměťové karty**

Jak je uvedeno na vnitřní straně krytky slotu pro paměťovou kartu, paměťové karty vložené do fotoaparátu se mohou zahřát a být horké. Nepokoušejte se vyjmout paměťové karty, pokud se na obrazovce provozních informací zobrazuje varovná indikace vysoké teploty; namísto toho počkejte na vychladnutí fotoaparátu a zmizení zprávy ze zobrazovače.

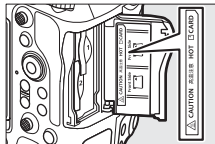

### **☑ Ikony slotů**

Umístění aktuálního snímku je indikováno symbolem v levém dolním rohu obrazovky přehrávání.

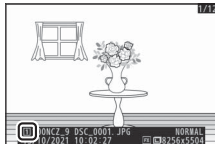

## Nasazení objektivu

- Fotoaparát lze používat s objektivy s bajonetem Nikon Z. Pro ilustrační účely je v tomto dokumentu obecně používán objektiv NIKKOR Z 50 mm f/1,8 S.
- Budte opatrní, abyste zamezili vnikání prachu do fotoaparátu.
- Před nasazením objektivu zkontrolujte, jestli je fotoaparát vypnutý.
  - Sejměte krytku těla fotoaparátu (①, ②) a zadní krytku objektivu (③, ④).

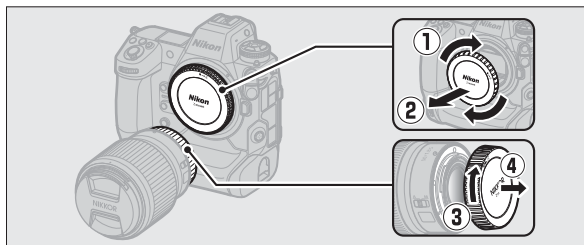

- Vyrovnějte montážní značky na fotoaparátu (⑤) a objektivu (⑥).  
Nedotýkejte se obrazového snímače ani kontaktů objektivu.

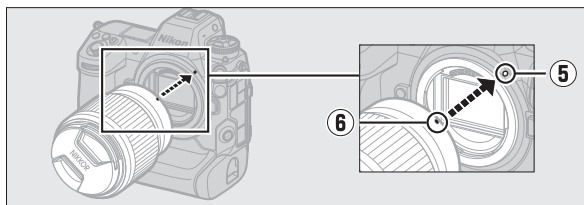

- Otočte objektivem tak daleko ve vyobrazeném směru, až zaklapne do aretované polohy (7).

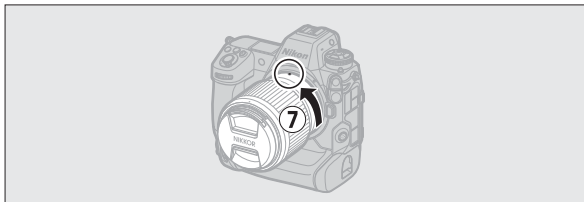

- Před fotografováním sejměte přední krytku objektivu.

### **✓ Objektivy s bajonetem Nikon F**

- Před použitím objektivů s bajonetem Nikon F nezapomeňte nasadit adaptér bajonetu FTZ II/FTZ (dostupný samostatně).
- Pokus o přímé nasazení objektivů s bajonetem Nikon F na fotoaparát může způsobit poškození objektivu nebo obrazového snímače.

### **Sejmutí objektivu**

- Po vypnutí fotoaparátu stiskněte a držte tlačítko aretace bajonetu (1) a současně otáčejte objektivem ve vyobrazeném směru (2).
- Po sejmutí objektivu nasadte krytku objektivu a krytku těla fotoaparátu.

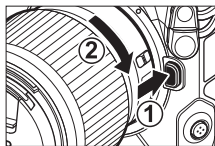



# Nastavení fotoaparátu

Zapněte fotoaparát, vyberte jazyk a nastavte hodiny. Před prvním použitím fotoaparátu vyberte pomocí níže uvedených kroků jazyk a časové pásmo a nastavte hodiny, aby byly pořizované snímky ukládány spolu se správnými údaji o datu a čase.

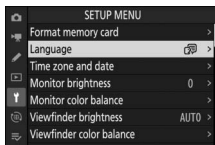
- 1 Stiskněte tlačítko MENU, v menu nastavení vyberte položku [Language] (Jazyk) a stiskněte tlačítko .**



- 2 Vyberte jazyk.**

Stisknutím tlačítek  a  vyberte požadovaný jazyk a stiskněte tlačítko  (dostupnost jazyků se mění v závislosti na zemi nebo regionu zakoupení fotoaparátu).

- 3 Vyberte položku [Časové pásmo a datum] a stiskněte tlačítko .**

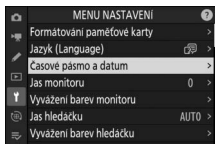

## 4 Vyberte časové pásmo.

- Na obrazovce [**Časové pásmo a datum**] vyberte položku [**Časové pásmo**].
- Na obrazovce se zobrazí vybraná města ve zvoleném časovém pásmu a rozdíl mezi zvoleným časovým pásmem a časem UTC.
- Na obrazovce [**Časové pásmo**] vyberte časové pásmo a stiskněte tlačítko **OK**.

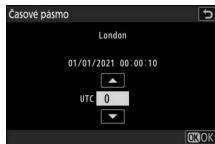

## 5 Zapněte nebo vypněte letní čas.

- Na obrazovce [**Časové pásmo a datum**] vyberte položku [**Letní čas**].
- Vyberte [**ON**] (letní čas zapnutý) nebo [**OFF**] (letní čas vypnutý).
- Výběrem možnosti [**ON**] se posune čas o hodinu dopředu; chcete-li funkci zrušit, vyberte možnost [**OFF**].

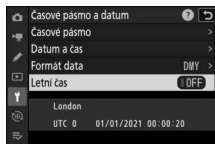

## 6 Nastavte hodiny.

- Na obrazovce [**Časové pásmo a datum**] vyberte položku [**Datum a čas**].
- Po použití multifunkčního voliče pro nastavení hodin na datum a čas ve vybraném časovém pásmu na obrazovce [**Datum a čas**] (mějte na paměti, že fotoaparát využívá 24hodinový čas) stiskněte tlačítko **OK**.

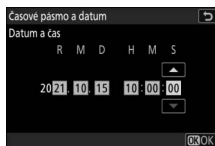

## 7 Vyberte formát data.

- Na obrazovce [**Časové pásmo a datum**] vyberte položku [**Formát data**].
- Vyberte požadované pořadí zobrazení data (rok, měsíc a den) a stiskněte tlačítko .

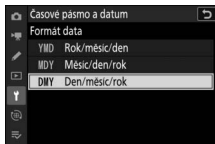

## 8 Ukončete menu.

Lehkým namáčknutím tlačítka spouště do poloviny se vraťte do režimu fotografování.



### Symbol

Blikající symbol  na obrazovce provozních informací indikuje, že hodiny fotoaparátu byly resetovány. Datum a čas záznamu u nových snímků nebudou správné; pro nastavení hodin na správné hodnoty času a data použijte položku [**Časové pásmo a datum**] > [**Datum a čas**] v menu nastavení. Hodiny fotoaparátu jsou napájeny nezávislou baterií. Baterie hodin se nabíjí, když je do fotoaparátu vložena hlavní baterie. Nabití baterie trvá přibližně 2 dny. Dva dny nabíjení postačí k napájení hodin po dobu přibližně jednoho měsíce.

# Základy fotografování a přehrávání

## Fotografování

Níže jsou popsány základní kroky potřebné pro fotografování.

### ✓ **Objektivy s teleskopickým tubusem**

Objektivy s teleskopickým tubusem je třeba před použitím vysunout. Otáčejte zoomovým kroužkem vyobrazeným způsobem tak daleko, až zaklapne ve vysunuté poloze.

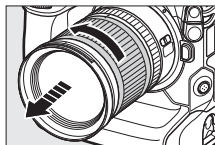

- 1** Otočením voliče fotografování/video do polohy  vyberte režim fotografování.

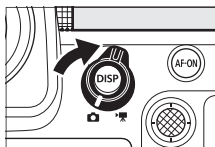

---

## 2 Připravte si fotoaparát.

Uchopte grip fotoaparátu pravou rukou a podepřete tělo fotoaparátu nebo objektiv levou rukou za současného přitisknutí loktů k tělu.



Orientace na šířku  
(krajina)



Orientace na výšku  
(portrét)

---

## 3 Vytvořte kompozici snímku.

Hlavní objekt umístěte v blízkosti středu obrazu.

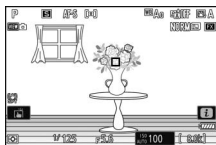



- 
- 4** Chcete-li zaostřit, namáčkněte tlačítko spouště do poloviny (tj. stiskněte lehce tlačítko spouště do místa, kde je stisknuto do poloviny).



- Zaostřovací pole se při zaostření fotoaparátu zobrazí zeleně. Pokud fotoaparát není schopen zaostřit, bliká zaostřovací pole červeně.
- Pokud je objekt špatně osvětlený, může se rozsvítit pomocné světlo AF.
- Zaostřit lze rovněž stisknutím tlačítka **AF-ON**.

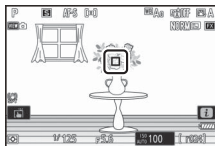

---

#### **Pomocné světlo AF**

Svítilí pomocné světlo AF nezakrývejte.

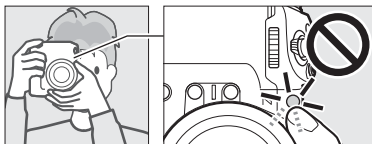

- 5** Aniž byste zvedli prst z tlačítka spouště, stiskněte tlačítko zbývající část jeho chodu až na doraz pro expozici snímku.



**☑ Kontrolka přístupu na paměťovou kartu**

V průběhu zaznamenávání snímku svítí kontrolka přístupu na paměťovou kartu. *Nevyjímejte paměťovou kartu ani baterii.*

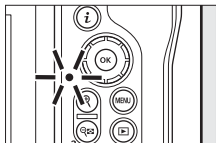

**☑ Expozice dotykem**

Expozici snímku lze provést rovněž dotykem na monitoru. Dotykem v místě objektu zaostříte a zdvihnutím prstu spustíte závěrku.

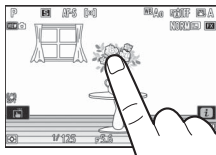

# Zaznamenávání videí

Níže jsou popsány základní kroky potřebné pro záznam videí.

## 1 Otočením voliče fotografování/video do polohy vyberte režim videa.

Mějte na paměti, že při nastavení fotoaparátu do režimu videa nelze použít volitelné blesky.

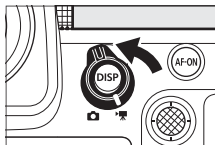

## 2 Stisknutím tlačítka záznamu videa zahajte záznam.

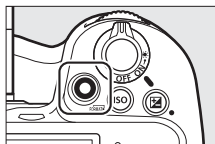

- Na monitoru se zobrazí indikace záznamu. Na monitoru se zobrazuje rovněž zbývající doba, tedy jinými slovy přibližné množství nové stopáže, kterou lze zaznamenat na paměťovou kartu.

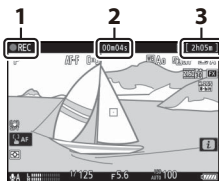

- 1 Indikace záznamu
- 2 Doba záznamu videa (délka zaznamenané stopáže)
- 3 Zbývající čas

- Fotoaparát lze během záznamu přeostrřit stisknutím tlačítka **AF-ON**.
- Zvuk je zaznamenán prostřednictvím mikrofonu pro video. Během záznamu nezakrývejte mikrofon pro video.
- Zaostřit lze rovněž klepnutím na objekt na monitoru.

---

### **3** Opětovným stisknutím tlačítka záznamu videa ukončete záznam.

---

#### **✓** Kontrolka přístupu na paměťovou kartu

V průběhu zaznamenávání videa svítí kontrolka přístupu na paměťovou kartu. *Nevyjímejte paměťovou kartu ani baterii.*

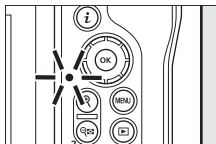

#### **✓** Symbol

Symbol  značí, že nelze zaznamenávat videa.

## ☑ **Upozornění: Záznam videí**

- Záznam videa se automaticky ukončí:
  - v případě dosažení maximální délky,
  - při výběru jiného expozičního režimu,
  - při přepnutí režimů pomocí voliče fotografování/videa, nebo
  - při sejmutí objektivu.
- Zvuky vydávané fotoaparátem mohou být slyšitelné v zaznamenané stopě:
  - během automatického zaostřování,
  - během redukce vibrací, nebo
  - při použití motorického nastavení clony.

## ☑ **Varování před vysokou teplotou paměťové karty**

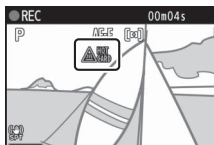

Během záznamu videa se mohou paměťové karty zahřát a na obrazovce provozních informací se může zobrazit varování před vysokou teplotou. Nepokoušejte se vyjmout paměťovou kartu; namísto toho fotoaparát nechte vychladnout a vyčkejte zmizení varování ze zobrazovače.





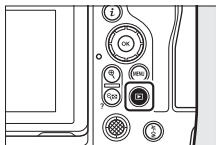

## Přehrávání

Stisknutím tlačítka  se zobrazí snímky a videa po jejich pořízení na monitoru nebo v hledáčku.

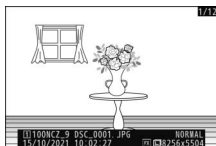

- Stisknutím tlačítek  a  nebo rychlým pohybem prstu doleva nebo doprava se zobrazí další snímky.



- Videá jsou označena symbolem . Klepnutím na symbol  na zobrazovači nebo stisknutím tlačítka  se spustí přehrávání.

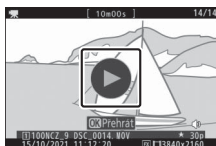

- Chcete-li ukončit přehrávání a vrátit se do režimu fotografování, namáčkněte tlačítko spouště do poloviny.

# Řešení možných problémů

## Před kontaktováním zákaznické podpory

Problémy s fotoaparátem můžete být schopni vyřešit pomocí níže uvedených kroků. Před kontaktováním prodejce nebo autorizovaného servisu Nikon zkontrolujte tento seznam.

**KROK 1**

### Zkontrolujte seznam běžných problémů.

Běžné problémy a jejich řešení jsou uvedeny v části řešení možných problémů v dokumentu *Referenční příručka*.

**KROK 2**

### Vypněte fotoaparát a vyjměte baterii, vyčkejte přibližně jednu minutu, znovu vložte baterii a zapněte fotoaparát.

- ☑ Fotoaparát může po fotografování pokračovat v zápisu dat na paměťovou kartu. Před vyjmutím baterie proto alespoň minutu vyčkejte.

**KROK 3**

### Vyhledejte webové stránky společnosti Nikon.

- Informace o podpoře a odpovědi na časté otázky naleznete na webových stránkách pro vaši zemi nebo region (☞ 16).
- Chcete-li si stáhnout nejnovější firmware pro fotoaparát, navštivte webovou stránku:  
<https://downloadcenter.nikonimglib.com/>

**KROK 4**

### Kontaktujte autorizovaný servis Nikon.

# Technické informace

## Péče o fotoaparát

### Dlouhodobé skladování

Nebudete-li fotoaparát delší dobu používat, vyjměte baterii. Před vyjmutím baterie se přesvědčte, že je fotoaparát vypnutý.

Neskladujte fotoaparát na místech, která:

- jsou špatně větraná nebo vystavená vlhkosti nad 60 %,
- se nacházejí v blízkosti zařízení produkujících silná elektromagnetická pole, jako jsou televizory nebo radiopřijímače, resp.
- jsou vystavená působení teplot nad 50 °C nebo pod -20 °C.



## Upozornění: Péče o fotoaparát

### ● **Zabraňte pádu přístroje**

Zabraňte pádu fotoaparátu a objektivu a nevystavujte je působení úderů. Výrobek se může poškodit, pokud je vystaven silným nárazům nebo vibracím.

### ● **Výrobek udržujte v suchu**

Fotoaparát udržujte v suchu. Vytvoření koroze na vnitřních mechanismech v důsledku vody uvnitř fotoaparátu může vést nejen k nákladné opravě, ale i k neopravitelnému poškození výrobku.

### ● **Vyvarujte se náhlých změn teploty**

Přenesení fotoaparátu z teplého do chladného prostředí nebo naopak může způsobit výskyt škodlivé kondenzační vlhkosti na vnitřních i vnějších částech fotoaparátu. Před přemístěním fotoaparátu mezi prostředími s různými teplotami proto umístěte fotoaparát do utěsněné brašny nebo plastového pouzdra. Fotoaparát lze vyjmout z brašny nebo pouzdra po uplynutí doby potřebné pro jeho přizpůsobení nové teplotě.

### ● **Výrobek udržujte mimo dosah silných magnetických polí**

Statický náboj nebo magnetická pole vzniklá působením zařízení jako jsou rádiové vysílače, mohou narušovat činnost monitoru, poškodit data uložená na paměťové kartě nebo ovlivnit vnitřní obvody výrobku.

### ● **Nenechávejte objektiv namířený do slunce**

Nenechávejte objektiv delší dobu namířený do slunce nebo jiného silného zdroje světla. Intenzivní světlo může poškodit obrazový snímač nebo způsobit závoj či „vypálení“. Snímky pořízené fotoaparátem mohou vykazovat rovněž efekt bílého závoje.

### ● Lasery a jiné silné zdroje světla

Nesměřujte lasery a jiné extrémně silné zdroje světla na objektiv, mohlo by dojít k poškození obrazového snímače fotoaparátu.

### ● Čištění

Při čištění těla fotoaparátu nejprve ofukovacím balónek odstraňte prach a nečistoty a poté tělo opatrně otřete měkkým, suchým hadříkem. Po použití fotoaparátu na pláži nebo u mořského pobřeží otřete jakékoli usazeniny soli nebo písku měkkým hadříkem lehce navlhčeným v pitné vodě a poté fotoaparát pečlivě vysušte. V ojedinělých případech může způsobit statická elektřina zesvětlení nebo ztmavnutí zobrazovačů LCD; nejedná se o poruchu. Zobrazení se zakrátko vrátí zpět do normálu.

### ● Čištění objektivu a hledáčku

Tyto skleněné součásti jsou velmi snadno poškoditelné: k odstranění prachu a nečistot použijte ofukovací balónek. Pokud používáte aerosolový čistič (stlačený vzduch ve spreji), držte nádobku svisle, abyste zabránili potřísnění přístroje kapalinou, která by mohla poškodit optické členy. Otisky prstů a jiné skvrny odstraňte z objektivu nanesením malého množství čisticí kapaliny na objektivu na měkký hadřík a opatrným otřením objektivu.

### ● Nedotýkejte se obrazového snímače

Za žádných okolností nevyvíjejte tlak na obrazový snímač, nedotýkejte se ho čistícími nástroji, ani jej nevystavujte silnému tlaku vzduchu z ofukovacího balónku. Tyto činnosti mohou mít za následek poškrábání nebo jiné poškození obrazového snímače.

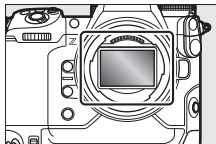

### ● **Nedotýkejte se krytu obrazového snímače**

Pokud je vybrána možnost [**Kryt obrazového sním. se zavírá**] v poloze [**Chování krytu obraz. sn. při vypnutí**] v menu nastavení, zavře se při vypnutí fotoaparátu kryt obrazového snímače před obrazovým snímačem. Do krytu obrazového snímače nebudete žádnými předměty a netlačte na něj. Nebudete-li dbát tohoto upozornění, může dojít k poškrábání nebo jinému poškození krytu.

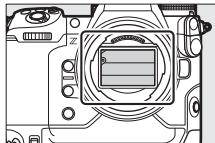

### ● **Kontakty objektivu**

Kontakty objektivu udržujte v čistotě. Nedotýkejte se jich prsty.

### ● **Výrobek skladujte na dobře větraném místě**

Abyste zabránili tvorbě mikroorganismů a plísní, skladujte fotoaparát na suchém, dobře větraném místě. Fotoaparát neukládejte společně s přípravku proti molům, jako je naftalín nebo kafr, v blízkosti zařízení produkujících silná elektromagnetická pole, ani na místech, kde by mohl být vystaven příliš vysokým teplotám, například v blízkosti topného tělesa nebo v uzavřeném vozidle za horkého dne. Nebudete-li dbát tohoto upozornění, může dojít k poruše výrobku.

### ● **Dlouhodobé skladování**

Abyste zamezili poškození výrobku například kapalinou uniklou z baterie, vyjměte baterii v případě, že výrobek nebudete delší dobu používat. Fotoaparát vložte do plastového sáčku obsahujícího hygroskopickou látku. Fotoaparát však nevkładejte do plastového sáčku v koženkovém pouzdru, protože by mohlo dojít k narušení materiálu pouzdra. Baterii uložte na chladném, suchém místě. Mějte na paměti, že hygroskopická látka postupně ztrácí schopnost pohlcovat vlhkost, a v pravidelných intervalech provádějte její výměnu. Abyste zabránili tvorbě mikroorganismů a plísní, vyjměte fotoaparát alespoň jednou za měsíc z místa uskladnění, vložte baterii a několikrát spusťte závěrku.

### ● Před vyjmutím nebo odpojením zdroje energie výrobek vypněte

Vyjmutím nebo odpojením zdroje energie při zapnutém fotoaparátu může dojít k poškození výrobku. Zvláštní opatrnosti je třeba dbát, aby nedošlo k vyjmutí nebo odpojení zdroje energie během záznamu či mazání snímků.

### ● Monitor/hledáček

- Monitory (včetně hledáčku) jsou konstruovány s extrémně vysokou přesností; minimálně 99,99 % pixelů je funkčních a ne více než 0,01 % jich chybí nebo jsou defektní. Z toho důvodu mohou tyto zobrazovače obsahovat pixely, které trvale svítí (bílé, červené, modré nebo zelené) nebo trvale nesvítí (černé). Tento jev neznamená závadu. Snímky pořízené fotoaparátem nejsou ovlivněny. Tuto věc je třeba chápat jako fakt.
- Snímky na monitoru mohou být na jasném světle špatně viditelné.
- Na monitor nevyvíjejte příliš velký tlak. Monitor by se mohl poškodit nebo by mohl přestat pracovat. Prach a nečistoty na monitoru lze odstranit pomocí ofukovacího balónku. Usazené nečistoty lze odstranit otřením monitoru měkkým hadříkem nebo jelenicovou kůží. Dojde-li k poškození monitoru, dejte pozor, abyste se neporanili střepy z krycího skla. Dávejte pozor, aby se tekuté krystaly z monitoru nedostaly do styku s pokožkou a nevnikly do očí nebo úst.
- Pokud zaznamenáte při tvorbě kompozice snímků pomocí hledáčku libovolné z následujících příznaků, přestaňte hledáček používat a vyčkejte odeznění příznaků:
  - nevolnost, bolest oka, únava oka,
  - závrať, bolest hlavy, ztuhlost krku nebo ramen,
  - nejistota nebo ztráta koordinace ruky a oka, nebo
  - cestovní nevolnost.
- Zobrazení může při sériovém snímání rychle blikat. Sledování blikajícího obrazu může způsobit, že se nebudete cítit dobře. V takovém případě přestaňte fotoaparát používat a vyčkejte odeznění příznaků.

### ● Silné zdroje světla a objekty v protisvětle

V ojedinělých případech se na snímcích obsahujících silné zdroje světla nebo objekty v protisvětle může vyskytnout šum ve formě proužků.

---

### ☑ **Upozornění: Likvidace paměťových zařízení**

Veďte na vědomí, že vymazání snímků nebo naformátování paměťových karet či jiných paměťových zařízení nezpůsobí kompletní vymazání obrazových dat. Vymazané soubory lze v některých případech obnovit z vyřazených paměťových zařízení pomocí komerčně dostupného softwaru, což může potenciálně vést ke zneužití osobních údajů. Zajištění ochrany těchto údajů je výhradně v odpovědnosti uživatele.

Před likvidací paměťového zařízení (resp. přenosem vlastnictví tohoto zařízení na jinou osobu) vymažte všechna data pomocí komerčního softwaru pro mazání dat, případně zařízení naformátujte a posléze zcela zaplňte neutrálními snímky neobsahujícími soukromé informace (např. snímky prázdné oblohy). Při fyzické likvidaci paměťových zařízení je třeba dávat pozor, aby nedošlo ke zranění.

Před likvidací fotoaparátu nebo před převodem jeho vlastnictví na jinou osobu je třeba použít položku [**Reset všech nastavení**] v menu nastavení fotoaparátu pro vymazání nastavení sítě a dalších osobních informací.

---

## Upozornění: Péče o baterii

### ● **Bezpečnostní opatření pro použití**

- Při nesprávné manipulaci s bateriemi může dojít k jejich vytečení nebo roztržení a následnému zkorodování výrobku. Při manipulaci s bateriemi dodržujte následující opatření:
  - Před výměnou baterie výrobek vypněte.
  - Baterie mohou být po delším používání horké.
  - Udržujte kontakty baterie v čistotě.
  - Používejte pouze baterie schválené pro použití v tomto zařízení.
  - Baterie nezkratujte a nerozebírejte, ani je nevystavujte ohni nebo nadměrným teplotám.
  - Pokud není baterie vložena ve fotoaparátu nebo nabíječce, opatřete ji krytkou kontaktů.
- Je-li baterie horká, např. ihned po použití, nechte ji před nabitím vychladnout. Pokud se pokusíte nabít baterii se zvýšenou vnitřní teplotou, ovlivní to její výkonnost a baterie se může nabít pouze částečně nebo vůbec ne.
- Nebudete-li baterii delší dobu používat, vyjměte ji z fotoaparátu a uložte ji na chladném a suchém místě s okolní teplotou v rozmezí 15 °C až 25 °C. Vyvarujte se extrémně chladných míst.
- Baterie musí být nabita do šesti měsíců po použití. Při dlouhodobém nepoužívání baterii jednou za šest měsíců před jejím navrácením do chladného skladovacího místa nabijte.
- Pokud baterii nepoužíváte, vyjměte ji z fotoaparátu nebo nabíječky. Fotoaparát a nabíječka spotřebovávají i ve vypnutém stavu malé množství energie a baterie by se mohla vybit tak dalece, že by již nebylo možné ji znovu nabít.

- Baterii nepoužívejte při okolních teplotách pod  $-10\text{ }^{\circ}\text{C}$  a nad  $40\text{ }^{\circ}\text{C}$ . Nebudete-li dbát tohoto upozornění, může dojít k poškození baterie nebo ke snížení její výkonnosti. Baterii nabíjejte ve vnitřních prostorách při okolní teplotě v rozmezí  $5\text{ }^{\circ}\text{C}$  –  $35\text{ }^{\circ}\text{C}$ . Baterie se nenabije, pokud je její teplota pod  $0\text{ }^{\circ}\text{C}$  nebo nad  $60\text{ }^{\circ}\text{C}$ .
- Kapacita baterie klesá a doby nabíjení se mohou prodlužovat při teplotách baterie v rozmezí  $0\text{ }^{\circ}\text{C}$  až  $15\text{ }^{\circ}\text{C}$  a  $45\text{ }^{\circ}\text{C}$  až  $60\text{ }^{\circ}\text{C}$ .
- Baterie obecně vykazují pokles kapacity za nízkých okolních teplot. I nové baterie nabité při teplotách pod  $5\text{ }^{\circ}\text{C}$  mohou vykazovat dočasný nárůst v indikaci stáří baterie v položce [**Informace o baterii**] v menu nastavení z „0“ na „1“, ale tato indikace se po nabití baterie při teplotě okolo  $20\text{ }^{\circ}\text{C}$  nebo vyšší znovu vrátí do normálu.
- Kapacita baterie klesá za nízkých teplot. Změna kapacity baterie s teplotou se odráží na indikaci stavu baterie ve fotoaparátu. Výsledkem je, že indikace baterie může vykazovat pokles kapacity s klesající teplotou, i když je baterie plně nabitá.
- Baterie mohou být po použití horké. Buďte proto opatrní při jejich vyjímání z fotoaparátu.

#### ● **Baterie před použitím nabijte**

Před použitím baterii nabijte. Dodávaná baterie není při dodání plně nabitá.

#### ● **Připravte si náhradní baterie**

Před fotografováním si připravte náhradní baterii a ujistěte se, že je plně nabitá. V závislosti na místě, kde se nacházíte, může být obtížné rychle zakoupit náhradní baterie.

### ● **Za chladných dnů mějte k dispozici plně nabitě náhradní baterie**

Částečně nabitě baterie nemusí za chladných dnů pracovat. Za chladného počasí nabijte baterii před použitím a další uchovávejte na teplém místě, připravenou na výměnu podle potřeby. Jakmile se chladné baterie ohřejí, získají zpět část své původní kapacity.

### ● **Stav baterie**

- Opakované zapínání a vypínání fotoaparátu při zcela vybité baterii zkracuje životnost baterie. Zcela vybité baterie je nutné před použitím nabít.
- Pokud zaznamenáte výrazné zkrácení doby, po kterou si plně nabitá baterie uchovává při používání za pokojové teploty svou kapacitu, znamená to, že je třeba baterii vyměnit. Zakupte novou dobíjecí baterii.

### ● **Nepokoušejte se nabíjet plně nabitě baterie**

Dlouhodobé přebíjení baterie vede k postupnému snižování její kapacity.

### ● **Recyklace použitých baterií**

Dobíjecí baterie recyklujte v souladu s místními předpisy, přičemž nejprve izolujte kontakty lepicí páskou.



## **Upozornění: Použití nabíječky**

- Během nabíjení baterie nepohybuje s nabíječkou a nedotýkejte se baterie; nebudete-li dbát tohoto upozornění, může ve velmi ojedinělých případech dojít k situaci, kdy nabíječka indikuje dokončení nabíjení v případě pouze částečně nabitě baterie. V takovém případě vyjměte a znovu vložte baterii pro opětovné zahájení nabíjení.
- Nezkratujte kontakty nabíječky. Nebudete-li dbát tohoto upozornění, může dojít k přehřátí a poškození nabíječky.
- Pokud nabíječku nepoužíváte, odpojte ji od elektrické sítě nebo odpojte síťový zdroj/nabíječku.
- Nabíječku MH-33 používejte pouze v kombinaci s kompatibilními bateriemi.
- Nepoužívejte poškozené nabíječky s odhalenými vnitřními částmi a nabíječky produkující za provozu neobvyklé zvuky.
- Symboly na tomto výrobku představují následující:  
--- DC (stejnoseměrný proud)

## **Upozornění: Použití síťového zdroje/nabíječky**

- Před nabíjením baterie prostřednictvím síťového zdroje/nabíječky zaareťte krytku prostoru pro baterii.
- Během nabíjení nepohybuje fotoaparát a nedotýkejte se baterie; nebudete-li dbát tohoto upozornění, může ve velmi ojedinělých případech dojít k situaci, kdy fotoaparát indikuje dokončení nabíjení v případě pouze částečně nabitě baterie. V takovém případě odpojte a znovu připojte síťový zdroj/nabíječku pro opětovné zahájení nabíjení.
- Nezkratujte kontakty síťového zdroje/nabíječky. Nebudete-li dbát tohoto upozornění, může dojít k přehřátí a poškození nabíječky.
- Nepoužívaný síťový zdroj/nabíječku odpojte od elektrické sítě.
- Nepoužívejte poškozené síťové zdroje/nabíječky s odhalenými vnitřními částmi a nabíječky produkující za provozu neobvyklé zvuky.
- Symboly na tomto výrobku představují následující:  
~ AC (střídavý proud), --- DC (stejnoseměrný proud),  Zařízení třídy II (konstrukce výrobku má dvojitou izolaci)

## Ochranné známky a licence

- CFexpress je ochranná známka společnosti CompactFlash Association v USA a dalších zemích.
- NVM Express je ochranná známka společnosti NVM Express Inc. v USA a dalších zemích.
- XQD je ochranná známka společnosti Sony Corporation.
- Windows je registrovaná ochranná známka nebo ochranná známka společnosti Microsoft Corporation v USA a/nebo dalších zemích.
- Apple®, App Store®, loga Apple, iPhone®, iPad®, Mac a macOS jsou ochranné známky společnosti Apple Inc., registrované v USA a/nebo dalších zemích.
- Android, Google Play a logo Google Play jsou ochranné známky společnosti Google LLC. Robot Android vychází z díla vytvořeného a sdíleného společností Google a je použit v souladu s podmínkami, které jsou popsány v licenci Creative Commons 3.0 Attribution License.
- IOS je ochranná známka nebo registrovaná ochranná známka společnosti Cisco Systems, Inc. v USA a/nebo dalších zemích a používá se na základě licence.
- HDMI, logo HDMI a High-Definition Multimedia Interface jsou ochranné známky nebo registrované ochranné známky společnosti HDMI Licensing, LLC.

**HDMI**

- Logotyp Bluetooth® a logo jsou registrované ochranné známky společnosti Bluetooth SIG, Inc. a jakékoli jejich použití společností Nikon probíhá v rámci licence.
- Wi-Fi a logo Wi-Fi jsou ochranné známky nebo registrované ochranné známky společnosti Wi-Fi Alliance.
- Powered by intoPIX technology.



- Všechny ostatní obchodní názvy zmíněné v tomto dokumentu nebo jiné dokumentaci dodané s výrobkem Nikon jsou ochranné známky nebo registrované ochranné známky příslušných vlastníků.
- Use of the Made for Apple badge means that an accessory has been designed to connect specifically to the Apple products identified in the badge, and has been certified by the developer to meet Apple performance standards. Apple is not responsible for the operation of this device or its compliance with safety and regulatory standards. Please note that the use of this accessory with an Apple product may affect wireless performance.
- This product includes software developed by the OpenSSL Project for use in the OpenSSL Toolkit.
- Software pro tento výrobek obsahuje open-source software chráněný autorskými právy třetích stran. Podmínky licence pro tento open-source software naleznete v dokumentu *Referenční příručka*.  
<https://downloadcenter.nikonimglib.com/>

# Upozornění: Data o poloze (GPS/GLONASS)

## ● Údaje o poloze a protokoly tras

- Pokud je vybrána možnost [ON] v položce [Zjišťování polohy (vestavěné)] > [Záznam dat o poloze] v menu nastavení nebo probíhá záznam protokolu o trase, pokračuje fotoaparát v zachycování protokolu a/ nebo polohy i ve vypnutém stavu.
- Z údajů o poloze uložených v protokolech o trasách nebo vložených do snímků a videí lze odvodit osobní údaje. Při sdílení snímků, videí nebo protokolů o trasách, resp. při jejich zveřejňování na internetu nebo na jiných místech, kde si je mohou prohlížet třetí strany, buďte opatrní. Nezapomeňte si přečíst část „Upozornění: Likvidace zařízení pro ukládání dat“ (☞ 53).

## ● Navigace

Tento výrobek je fotoaparát. Není určen pro použití jako navigační nebo vyměřovací zařízení.

- Poloha udávaná fotoaparátem je pouze přibližná. Neměla by být využívána pro vyměřování nebo pro navigaci při cestování letadlem, automobilem, pěšky apod.

## ● Použití v zahraničí

- Před cestováním se poradte s cestovní kanceláří, ambasádou nebo asociací pro turistiku zemí, které navštívíte, a zjistěte si informace o omezeních, která se mohou vztahovat na používání fotoaparátů podporujících zaznamenávání dat o poloze. Čína například zakazuje neautorizované zaznamenávání dat o poloze. Vyberte možnost [OFF] v položce [Záznam dat o poloze].
- K říjnu 2021 nemusí funkce dat o poloze pracovat očekávaným způsobem v Číně a v blízkosti čínských hranic.

# Upozornění

## ● Upozornění pro zákazníky v Evropě

**VAROVÁNÍ:** PŘI POUŽITÍ NESPRÁVNÉHO TYPU BATERIÍ HROZÍ NEBEZPEČÍ VÝBUCHU.  
POUŽITÉ BATERIE LIKVIDUJTE PODLE POKYŇŮ.

Tento symbol značí, že elektrické a elektronické vybavení nepatří do komunálního odpadu.



Následující informace jsou určeny pouze uživatelům v evropských zemích:

- Likvidace tohoto výrobku se provádí v rámci tříděného odpadu na příslušném sběrném místě. Výrobek nedávejte do běžného komunálního odpadu.
- Třídění odpadu a recyklace napomáhají ochraně přírodních zdrojů a předcházejí negativním vlivům na lidské zdraví a životní prostředí, ve které by mohla vyústit nesprávná likvidace odpadu.
- Další informace ohledně nakládání s odpadními produkty vám poskytne dodavatel nebo místní úřad.



Tento symbol na baterii značí, že baterie nepatří do komunálního odpadu.



Následující informace jsou určeny pouze uživatelům v evropských zemích:

- Likvidace veškerých baterií, bez ohledu na to, zda jsou označeny tímto symbolem či nikoli, se provádí v rámci tříděného odpadu na příslušném sběrném místě. Nelikvidujte baterie společně s běžným komunálním odpadem.
- Další informace ohledně nakládání s odpadními produkty vám poskytne dodavatel nebo místní úřad.

## Bluetooth a Wi-Fi (bezdrátová síť LAN)

Výrobek podléhá Nařízením pro správu exportu vlády Spojených států (EAR). Povolení vlády Spojených států není nutné v případě exportu do jiných než následujících zemí, které v době tvorby tohoto dokumentu podléhaly embargu nebo zvláštní kontrole: Kuba, Írán, Severní Korea, Súdán a Sýrie (seznam zemí se může změnit).

Použití bezdrátových zařízení může být v některých zemích nebo regionech zakázáno. Před použitím bezdrátových funkcí tohoto výrobku mimo zemi, kde byl zakoupen, kontaktujte autorizovaný servis Nikon.

Vysílač Bluetooth v tomto zařízení pracuje v pásmu 2,4 GHz.

## ● Oznámení pro zákazníky v Evropě a zemích, které splňují směrnici o rádiových zařízeních

Společnost Nikon Corporation tímto prohlašuje, že rádiové zařízení typu Z 9 je v souladu se směrnicí 2014/53/EU.

Úplné znění prohlášení o shodě výrobku s požadavky EU je k dispozici na této internetové adrese:

[https://imaging.nikon.com/support/pdf/DoC\\_N2014.pdf](https://imaging.nikon.com/support/pdf/DoC_N2014.pdf).



### Wi-Fi

- Pracovní frekvence:
  - 2 412–2 462 MHz (kanál 11; Afrika, Asie a Oceánie)
  - 2 412–2 462 MHz (kanál 11) a 5 180–5 825 MHz (USA, Kanada, Mexiko)
  - 2 412–2 462 MHz (kanál 11) a 5 180–5 805 MHz (ostatní země na amerických kontinentech)
  - 2 412–2 462 MHz (kanál 11) a 5 745–5 805 MHz (Gruzie)
  - 2 412–2 462 MHz (kanál 11) a 5 180–5 320 MHz (ostatní evropské země)
- Maximální výstupní výkon (EIRP):
  - Pásmo 2,4 GHz: 8,4 dBm
  - Pásmo 5 GHz: 6,0 dBm (Gruzie)
  - Pásmo 5 GHz: 9,0 dBm (ostatní země)

### Bluetooth

- Pracovní frekvence:
  - Bluetooth: 2 402–2 480 MHz
  - Bluetooth Low Energy: 2 402–2 480 MHz
- Maximální výstupní výkon (EIRP):
  - Bluetooth: 2,9 dBm
  - Bluetooth Low Energy: 1,4 dBm

● **Upozornění pro zákazníky v Evropě a ve Velké Británii týkající se síťového zdroje/nabíječky EH-7P**

• **Dovozce pro země EU**

Nikon Europe B.V.

The Garden, Stroombaan 14, 1181 VX Amstelveen,  
The Netherlands

+31-20-7099-000

Registrační číslo společnosti: 34036589

Dovozce do Velké Británie: Nikon UK, Branch of Nikon Europe BV with  
Chamber of Commerce : BR022801

1 The Crescent, Surbiton, Surrey, KT6 4BN, United Kingdom

• **Výrobce**

NIKON CORPORATION

Shinagawa Intercity Tower C, 2-15-3, Konan, Minato-ku, Tokyo 108-6290  
Japan

• **Jmenovité výstupní hodnoty:** DC 5 V/3 A, 15 W

• **Průměrná aktivní účinnost:** 81,8 %

• **Účinnost při nízkém zatížení (10 %):** 72,5 %

• **Spotřeba energie bez zatížení:** 0,075 W





## ● Zabezpečení

I když je jednou z výhod tohoto výrobku možnost snadného připojení k bezdrátovým sítím v dosahu pro snadnou výměnu dat, může v případě neaktivního zabezpečení dojít k následujícímu:

- Krádež dat: třetí strany se zločinnými úmysly mohou zachytit bezdrátové přenosy dat a odcizit ID uživatele, heslo a další osobní údaje.
- Neautorizovaný přístup: neoprávnění uživatelé mohou získat přístup k síti a upravovat data nebo provádět jiné zločinné aktivity. Mějte na paměti, že vzhledem k charakteru bezdrátových sítí mohou specializované útoky umožnit neautorizovaný přístup i v případě aktivace zabezpečení.
- Nezabezpečené sítě: Připojení k otevřeným sítím může vést k neautorizovanému přístupu. Používejte pouze zabezpečené sítě.

---

## ▣ Splňované standardy

Standardy splňované fotoaparátem lze zobrazit pomocí položky [**Splňované standardy**] v menu nastavení.

## Certifikáty

### • Maroc/

المغرب

**AGREE PAR L'ANRT MAROC**  
**Numéro d'agrément :**  
**MR00029511ANRT2021**



### • México

La operación de este equipo está sujeta a las siguientes dos condiciones:

- (1) es posible que este equipo o dispositivo no cause interferencia perjudicial y
- (2) este equipo o dispositivo debe aceptar cualquier interferencia, incluyendo la que pueda causar su operación no deseada.

### • ประเทศไทย

เครื่องโทรคมนาคมและอุปกรณ์นี้ มีความสอดคล้องตามมาตรฐานหรือข้อกำหนดทางเทคนิคของ กสทช

• عُمان

<b>Oman-TRA</b>
<b>D090024</b>
<b>TRA/TA-R/11808/21</b>





A series of horizontal lines for writing, consisting of 20 evenly spaced lines that span most of the width of the page.



A series of horizontal lines for writing, consisting of 20 evenly spaced lines that span most of the width of the page.



A series of horizontal lines for writing, consisting of 20 evenly spaced lines that span most of the width of the page.

# Záruční podmínky - Evropský záruční list společnosti Nikon

Vážený zákazníku, vážená zákaznice společnosti Nikon, děkujeme vám za zakoupení výrobku společnosti Nikon. V případě, že váš výrobek Nikon bude vyžadovat záruční opravu, kontaktujte prodejce, u kterého jste jej zakoupil(a), nebo kontaktujte některou z poboček autorizované servisní sítě Nikon v prodejním regionu společnosti Nikon Europe B.V. (např.: Evropa/Rusko/ostatní).

Podrobnosti viz:

<https://www.europe-nikon.com/support>

Abyste se vyhnul(a) zbytečným nepříjemnostem, doporučujeme vám přečíst si před kontaktováním prodejce nebo autorizovaného servisu pečlivě návody k obsluze.

Na výrobky společnosti Nikon se vztahuje záruka týkající se veškerých výrobních vad, platná jeden rok od data zakoupení výrobku. Vykáže-li zakoupený výrobek v tomto časovém intervalu závadu v důsledku použití vadného materiálu nebo chyby ve výrobním procesu, bude naší autorizovanou servisní sítí v prodejním regionu společnosti Nikon Europe B.V. při dodržení níže uvedených podmínek zdarma (bez účtování nákladů na práci a materiál) opraven tak, aby splňoval původní specifikace. Společnost Nikon si vyhrazuje právo provést dle vlastního uvážení opravu nebo výměnu výrobku.

1. Tato záruka je poskytována pouze při doložení vyplněného záručního listu a originálu prodejního dokladu obsahujícího datum zakoupení výrobku, typ výrobku a jméno prodejce spolu s výrobkem. Společnost Nikon si vyhrazuje právo odmítnout provedení záruční opravy zdarma v případě, že nelze doložit výše uvedené dokumenty, nebo v případě, že tyto dokumenty obsahují nekompletní informace resp. jsou nečitelné.

## 2. Tato záruka se nevztahuje na:

- nutnou údržbu a opravy nebo výměny součástí prováděné v důsledku používání a opotřebení výrobku.
- modifikace a aktualizace výrobku oproti jeho stavu při zakoupení, popsaného v návodu k obsluze, s výjimkou předchozího písemného souhlasu společnosti Nikon.
- náklady na dopravu a veškerá rizika při dopravě, související přímo anebo nepřímo se záruční opravou výrobku.
- veškeré škody vzniklé v důsledku změn a dalších úprav výrobku prováděných bez předchozího písemného souhlasu společnosti Nikon pro splnění místních nebo národních technických norem platných v jiné zemi, než pro kterou byl výrobek původně určen a/nebo zhotoven.

## 3. Záruční plnění nebude poskytnuto rovněž v případech:

- poškození výrobku chybným použitím včetně, ale nikoli výhradně, použití výrobku k jinému než určenému účelu a v rozporu s údaji v návodu k obsluze týkajícími se správného použití a údržby výrobku a/nebo v případě instalace a použití výrobku v rozporu s bezpečnostními standardy platnými v zemi použití výrobku.
- poškození výrobku v důsledku nehody včetně, ale nikoli výhradně, poškození bleskem, vodou, ohněm a chybným nebo nedbalým použitím.
- úpravy, poškození, nečitelnosti nebo úplné absence modelového nebo výrobního čísla výrobku.
- poškození v důsledku oprav a úprav prováděných neautorizovanými organizacemi nebo osobami.
- poškození veškerých systémů, ve kterých je výrobek zabudován nebo se kterými je používán.



4. Tato záruka neovlivňuje zákonná práva uživatele, přiznaná na základě platných národních zákonů, ani práva uživatele ve vztahu k prodejci, nabytá na základě jejich společné obchodní transakce týkající se zakoupení výrobku.

**Upozornění:** Přehled veškerých autorizovaných servisních poboček Nikon je k dispozici online prostřednictvím tohoto odkazu (URL = <https://www.europe-nikon.com/service/>).

Tento dokument, ať již kompletní nebo jeho část (s výjimkou stručných citací v kritických článcích a recenzích), nesmí být v žádné formě reprodukován bez písemného svolení společnosti NIKON CORPORATION.

Pro společnost Nikon má zásadní důležitost ohleduplný přístup k životnímu prostředí, proto pracuje na redukci využívání papíru.

**NIKON CORPORATION**

© 2021 Nikon Corporation



SB2H03(1L)  
6MO0191L-03