



DIGITÁLNÍ FOTOAPARÁT

OM SYSTEM

OM-5

Návod k použití

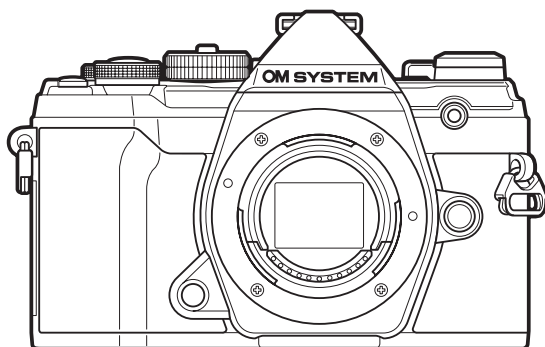

CS

Číslo modelu: IM030

■ Děkujeme vám za zakoupení našeho digitálního fotoaparátu. Před prvním použitím fotoaparátu si prosím pozorně přečtete tento návod, umožní vám přístroj optimálně využít a prodloužit jeho životnost.

■ **Před použitím tohoto výrobku se seznámte s obsahem kapitoly „BEZPEČNOSTNÍ UPOZORNĚNÍ“.** Tyto pokyny si uschovejte k budoucímu nahlédnutí.

■ Před pořizováním důležitých snímků se s fotoaparátem seznámte a pořídte několik zkušebních snímků.

■ Obrázky displeje a fotoaparátu použité v tomto návodu k obsluze vznikly během vývojové fáze a mohou se lišit od finálního výrobku.

■ Pokud dojde k přidání a/nebo úpravám funkcí v důsledku aktualizace firmwaru fotoaparátu, bude se obsah lišit. Nejaktuálnější informace naleznete na našich webových stránkách.



Obsah











Úvod	14
Než začnete	14
Registrace uživatele	14
Instalace PC softwaru / aplikací	15
O tomto návodu	16
Jak najdete, co potřebujete vědět	16
Jak číst tento návod	17
Názvy částí	18
Příprava	20
Vybalení fotoaparátu	20
Přípevnění řemínku	21
Vložení a vyjmutí baterie	22
Vložení baterie	22
Vyjmutí baterie	23
Nabíjení baterie pomocí dodávaného napájecího adaptéru USB	24
Nabíjení akumulátoru pomocí volitelné nabíječky BCS-5	26
Vložení a vyjmutí paměťových karet	27
Vložení karty	27
Vyjmutí karty	28
Použitelné karty	28
Nasazení a sejmutí objektivu	29
Nasazení objektivu na fotoaparát	29
Sejmutí objektivu	30
Použití displeje	31
Zapnutí fotoaparátu	32
Režim spánku	33
První nastavení	34
Co dělat, když nemůžete přečíst údaje na displeji	36
Snímání	37
Zobrazení informací během snímání	37















Přepínání zobrazení.	40
Přepnutí informačního displeje.	41
Pořizování statických snímků.	43
Druhy režimů snímání.	43
Snímání pomocí dotykového displeje.	46
Automatické nastavení clony a expoziční doby (P : Program AE).	48
Posunutí programu.	50
Výběr clony (A : Priorita clony AE).	51
Výběr expoziční doby (S : Priorita času AE).	53
Výběr hodnoty clony a expoziční doby (M : Ruční expozice).	55
Použití expoziční kompenzace v režimu M.	57
Dlouhá expozice (B : BULB/TIME).	58
Fotografie BULB/TIME.	58
Prolnutí světla (B : Živé kompoz. snímání).	62
Automatický výběr nastavení fotoaparátem (režim AUTO).	64
Fotografování ve scénickém režimu (režim SCN).	67
Typy scénických režimů.	68
Snímání panoramatu.	71
Použití uměleckých filtrů (režim ART).	73
Typy uměleckých filtrů.	74
Použití funkce [Částečná barva].	76
Uložení vlastních nastavení do přepínače režimů (C Uživatelský režim).	77
Uložení nastavení (Přiřadit k vlastnímu režimu).	77
Použití uživatelských režimů (C).	79
Nahrávání filmů.	82
Nahrávání videa během fotografování.	82
Natáčení videí v režimu videa ().	83
Dotykové ovládání (tiché ovládání).	84
Nastavení snímání.	86
Nastavení snímání.	86
Přímá tlačítka.	87



















Přímá tlačítka	87
Úpravy expozice (Expoziční kompenzace).	89
Nastavení expoziční kompenzace.	90
Resetování expoziční kompenzace.	90
Výběr režimu oblasti AF (Režim cíle AF).	91
Režimy oblasti AF.	91
Výběr oblasti ostření (Bod cíle AF).	95
Automatické ostření s přibližovacím rámečkem/Automatické ostření s přibližováním (Automatické ostření s přibližovacím rámečkem).	96
Změna citlivosti ISO (ISO).	99
Aretace expozice (Aretace AE).	101
Použití sekvenčního snímání / samospouště.	102
Možnosti samospouště (☺ Vlastní samospoušť).	105
Snímání bez vibrací způsobených ovládním tlačítka spouště (Anti-Shock [♦]).	106
Snímání bez zvuku závěrky (Tiché [♥]).	107
Fotografování bez prodlevy uvolnění závěrky (snímání Pro Capture).	108
Fotografování Pro Capture.	109
Fotografování ve vyšším rozlišení (Snímek s vys. rozliš.).	110
Super ovládací panel / LV super ovládací panel.	112
Super ovládací panel a LV super ovládací panel.	112
Použití panelu Super ovládací panel a LV super ovládací panel.	114
Nastavení dostupná u panelu Super ovládací panel / LV super ovládací panel.	116
Změna citlivosti ISO (ISO).	118
Volba režimu ostření (režim AF).	119
Ruční doostření během automatického ostření.	121
Použití funkce Starry Sky AF.	122
Nastavení pozice ostření pro předem nastavené ruční ostření.	123
Nastavení pozice a velikosti cíle AF (Zóna AF).	124
Výběr způsobu, jakým bude fotoaparát měřit jas (Měření).	125
AF priority tváře/AF s prioritou očí (☺ Priorita tváře).	126
Úpravy barev (WB (vyvážení bílé)).	129
Vyvážení bílé jedním stiskem tlačítka.	131

WB AUTO Zach. teplé barvy.....	132
Jemné nastavení vyvážení bílé (Úpravy vyvážení bílé).....	133
Redukce otřesů fotoaparátu (Stab. obrazu).....	134
Použití sekvenčního snímání / samospouště.....	138
Nastavení poměru stran obrázku.....	139
Možnosti souboru fotografie a velikosti snímku (📷 ⏪⏩).....	140
Velikost snímku, snímková frekvence a komprese (📷 ⏪⏩).....	142
Ikona kvality videa.....	143
Natáčení vysokorychlostních videí.....	145
Natáčení zpomaleného nebo zrychleného videa (Zpomalená a zrychlená videa).....	147
Použití blesku (Fotografování bleskem).....	148
Připojení kompatibilních blesků.....	148
Sejmutí blesku.....	149
Výběr režimu blesku (Režim blesku).....	150
Režimy blesku.....	151
Režim blesku a Expoziční doba.....	152
Úprava výkonu blesku (Ovládání intenzity blesku).....	155
Možnosti zpracování (Režim snímku).....	156
Možnosti režimu snímku.....	156
Celkové nastavení barev (Úpravy barev).....	159
Jemné nastavení ostrosti (Ostrost).....	160
Jemné nastavení kontrastu (Kontrast).....	161
Jemné nastavení saturace (Saturace).....	162
Jemné nastavení tónu (Gradace).....	163
Použití efektů filtrů na černobílé snímky (Barevný filtr).....	164
Nastavení tónu černobílého snímku (Monochromat. barvy).....	165
Nastavení efektů i-Enhance (Efekt).....	166
Nastavení formátu reprodukce barev (Barevný prostor).....	167
Změna jasu světlých a tmavých oblastí (Kontrola přeexp. a podexp.).....	168
Přiřazení funkcí tlačítkům (Funkce tlačítka).....	169
Přízpusobitelné ovládací prvky.....	169
Dostupné role.....	171

Používání multifunkčních možností (Multi funkce).....	179
Nastavení zoomu během natáčení (Video ).....	180
Prohlížení.....	182
Zobrazení informací při přehrávání.....	182
Zobrazení informací o přehrávání.....	182
Přepnutí informačního displeje.....	184
Prohlížení fotografií a videosekvencí.....	185
Prohlížení fotografií.....	185
Přehrávání videosekvencí.....	186
Rychlé hledání snímků (Zobrazení náhledu a kalendáře).....	188
Přiblížení (Přiblížení při prohlížení).....	189
Otáčení snímků (Otáčení).....	190
Ochrana snímků ().....	191
Odstraňování snímků (Smazat).....	192
Výběr snímků ke sdílení (Příkaz sdílení).....	193
Výběr snímků RAW+JPEG pro sdílení.....	193
Výběr více snímků (Vybráno sdílení obj.,  , Smazat vybrané).....	195
Objednávka tisku (DPOF).....	196
Vytvoření objednávky tisku.....	196
Odebrání všech nebo vybraných obrázků z objednávky tisku.....	197
Přidání zvuku ke snímkům ().....	199
Přehrávání zvuku.....	200
Prohlížení pomocí dotykového ovládání.....	201
Zobrazení na celý displej.....	201
Náhledové zobrazení / zobrazení kalendáře.....	202
Další funkce.....	202
Funkce nabídky.....	203
Používání základní nabídky.....	203
Používání nabídek Fotografické menu 1 / Fotografické menu 2.....	206
Nabídky Fotografické menu 1 a 2.....	206
Obnovení výchozích nastavení (Reset).....	207
Uložení nastavení (Přičadit k vlastnímu režimu).....	208





Možnosti zpracování (Režim snímku)	209
Možnosti souboru fotografie a velikosti snímku ( ).	210
Digitální zoom (Digitální telekonvertor).	211
Automatické snímání s pevným intervalem (Interval./časob. sním.)	212
Nastavení snímání s vysokým rozlišením (Snímek s vys. rozliš.)	215
Zpomalení závěrky v jasném světle (Snímání Live ND).	216
Změny nastavení v rámci série fotografií (Bracketing).	219
Použití bracketingu.	224
Pořizování snímků HDR (High Dynamic Range) (HDR).	227
Uložení více expozic do jednoho snímku (Vícenásobná exp.).	230
Korekce lichoběžníku a řízení perspektivy (Korekce lichoběžníku).	233
Nastavení snímání se zpožděním / tichého snímání (Proti nárazu [] / Tiché []).	235
Používání nabídky Menu videa.	237
Menu videa.	237
Výběr expozičního režimu ( Režim (Režim expozice videa)).	243
Redukce blikání LED osvětlení ( Kontrola blikání).	245
Velikost snímku, snímková frekvence a komprese ( ).	247
Přiřazení funkcí přednímu a zadnímu přepínači ( Funkce přepínače).	249
Možnosti záznamu zvuku (Video ).	251
Používání nabídky Menu přehrávání.	253
Menu přehrávání.	253
Automatické otáčení snímků pořízených na výšku při prohlížení ().	254
Retušování snímků (Upravit).	255
Retušování snímků RAW (Úpravy dat RAW).	255
Retušování snímků JPEG (Úpravy JPEG).	258
Sloučení snímků (Sloučení snímků).	261
Vytváření snímků z videa (Focení při videu).	262
Střih videosekvencí (Střih videozáznamu).	263
Odebrání ochrany ze všech snímků (Reset ochr.).	265
Zrušení příkazu sdílení (Resetovat příkaz sdílení).	266
Používání nabídky Menu nastavení.	267
Menu nastavení.	267

Formátování karty (Nast. karty).....	269
Odstranění všech snímků (Nast. karty).....	270
Používání nabídky „Moje nabídka“.....	271
Moje nabídka.....	271
Přidávání položek do záložky Moje nabídka.....	271
Správa záložky „Moje nabídka“.....	273
Používání nabídek Uživatelské menu.....	274
Nabídky Uživatelské menu.....	274
A1 A2 A3 A4 AF/MF.....	275
A1 AF/MF.....	275
A2 AF/MF.....	276
A3 AF/MF.....	278
A4 AF/MF.....	278
B Tlač./přepínač.....	280
B Tlač./přepínač.....	280
C1 C2 Spoušť/  /Stab. obrazu.....	282
C1 Spoušť/  /Stab. obrazu.....	282
C2 Spoušť/  /Stab. obrazu.....	282
D1 D2 D3 D4 Disp/  /PC.....	284
D1 Disp/  /PC.....	284
D2 Disp/  /PC.....	285
D3 Disp/  /PC.....	287
D4 Disp/  /PC.....	288
E1 E2 E3 Exp/ISO/BULB/ 	289
E1 Exp/ISO/BULB/ 	289
E2 Exp/ISO/BULB/ 	291
E3 Exp/ISO/BULB/ 	291
F  Vlastní.....	293
F  Vlastní.....	293
G  /Vyv. bílé/Barva.....	294

G  /Vyv. bílé/Barva.....	294
H1 H2 Nahráv./mazání.....	296
H1 Nahráv./mazání.....	296
H2 Nahráv./mazání.....	298
I EVF.....	299
I EVF.....	299
J1 J2  Nastavení.....	301
J1  Nastavení.....	301
J2  Nastavení.....	302
Kombinované automatické a ruční ostření ( AF+MF).....	304
Nastavení ostření a expozice pomocí tlačítka AEL/AFL ( AEL/AFL).....	305
Citlivost sledování C-AF ( Citlivost C-AF).....	308
Počáteční cíl ostření C-AF ( C-AF Start ve středu).....	309
C-AF Priorita střední oblasti ( C-AF Priorita středu).....	310
Výběr výchozí pozice AF ( Nast. výchozí).....	311
Výběr oblasti AF ( Zvolte nastavení obraz).....	313
Aktivace přenosu výběru oblasti AF ( Nastavení smyčky).....	314
Velikost a nastavení pozice oblasti AF ( Nastavení režimu cíle).....	315
Prizpůsobení výběru cíle AF orientací fotoaparátu ( Orientace svázána ).....	316
Rozsah ostření objektivu (Omezovač AF).....	318
Jemné nastavení automatického ostření (Doladění AF).....	319
Odstranění uložených hodnot.....	321
Povolení jemného nastavení.....	322
Asistent ručního ostření (Asistent MF).....	323
Úprava ostření během expozic (Ostření BULB/TIME).....	324
Přiřazení funkcí přednímu a zadnímu přepínači ( Funkce přepínače).....	325
Prizpůsobení přepínače Fn ( Funkce Fn páčky).....	327
Možnosti sériového snímání ( L Nastavení/  H Nastavení).....	328
Redukce blikání (Redukce blikání).....	331
Redukce blikání v živém náhledu (Živ. náh. bez blikání).....	331
Redukce blikání na fotografiích (Snímání bez blikání).....	333

Výběr zobrazení ovládacího panelu (📷 Nast. ovládání)	335
Zobrazení ovládacích prvků na obrazovce	336
Živé ovládání	337
Přidávání zobrazení informací (📷/Info nast.)	338
▶ Info (Zobrazení informací o přehrávání)	338
▶ 🔍 Info (Zvětšené zobrazení informací o přehrávání)	339
LV-Info (Zobrazení informací o snímání)	339
LV Vyp-Info (Zobrazení informací o snímání)	339
📷 Nastavení (Náhledové/kalendářové zobrazení)	340
Výběr poměru zvětšení při prohlížení (▶ 🔍 Výchozí nastav.)	341
Pomocník při autoportrétu (Pom. při autoportrétu)	342
Zobrazení snímků fotoaparátu v televizi (HDMI)	343
Výběr režimu připojení USB (Režim USB)	345
Rychlost aktualizace Live Bulb (Live Bulb)	346
Rychlost aktualizace v režimu Live TIME (Live TIME)	347
Výběr expoziční doby (Kompozitní nastavení)	348
Redukce blikání LED osvětlení (📷 Kontrola blikání)	349
Jemné nastavení expozice (Doladění expozice)	351
Expoziční doby při odpalování blesku (⚡X-Synch/⚡Dlouhá exp.)	352
Kombinace velikostí snímků JPEG a poměrů komprese (⏪ Nastavit)	353
Uložení údajů o objektivu (Nastavení inf. o obj.)	354
Volba stylu zobrazení hledáčku (Styl EVF)	355
Zobrazení hledáčku během snímání s použitím hledáčku (Styl 1 / Styl 2)	356
Možnosti zobrazení informací v hledáčku (📷 Info nast.)	357
Možnosti držení tlačítka (Doba přidržení)	358
Korekce zkreslení rybiho oka (Kompenz. rybiho oka)	359
Připojení fotoaparátu k externím zařízením	361
Připojení k externím zařízením	361
Upozornění v případě použití funkcí Wi-Fi a Bluetooth ®	362
Zakázání bezdrátových funkcí fotoaparátu	363
Připojení fotoaparátu k chytrému telefonu	364
Připojování k chytrým telefonům	364

Párování fotoaparátu s chytrým telefonem.	365
Nastavení pohotovosti bezdrátového připojení při zapnutém fotoaparátu.	367
Nastavení bezdrátového připojení při vypnutém fotoaparátu.	368
Vybrat.	369
Přenos snímků do chytrého telefonu.	370
Automatické stahování snímků při vypnutém fotoaparátu.	371
Dálkové snímání s chytrým telefonem (Živý náhled).	372
Dálkové snímání pomocí chytrého telefonu (Vzdálené ovládání závěrky).	373
Přidání informací o poloze do snímků.	374
Resetování nastavení bezdrátové sítě LAN/ Bluetooth ®.	375
Změna hesla.	376
Připojení fotoaparátu k počítači.	377
Kopírování snímků do počítače.	377
Instalace počítačového softwaru.	379
Použití fotoaparátu jako webové kamery (Webkamera).	380
Používání dálkového ovládání.	382
Názvy částí.	382
Připojení.	383
Kabelové připojení.	383
Bezdrátové připojení.	383
Odstranění párování.	385
Snímání pomocí dálkového ovládání.	386
Indikátor přenosu dat na dálkovém ovládání.	387
Adresa MAC dálkového ovládání.	388
Bezpečnostní opatření při používání dálkového ovládání.	389
Připojení k televizorům nebo externím displejům pomocí HDMI.	390
Připojení fotoaparátu k televizorům nebo externím displejům (HDMI).	390
Prohlížení snímků na televizoru (HDMI).	391
Výstup HDMI.	391
Připojení fotoaparátu k televizoru.	393
Použití dálkového ovladače televizoru (HDMI Control).	394
Výchozí nastavení.	396

Výchozí nastavení.	396
Ovládání/LV Super ovládací panel.	397
 Fotografická menu.	402
 Menu videa.	406
 Menu přehrávání.	410
 Menu nastavení.	411
 Uživatelská menu.	412
Kapacita paměťové karty.	428
Kapacita paměťové karty: Fotografie.	428
Kapacita paměťové karty: Videosekvence.	431
Upozornění.	432
Informace o funkcích odolnosti vůči prachu a vodě.	432
Bezpečnostní opatření.	432
Údržba.	432
Baterie.	433
Používání napájecího adaptéru USB na palubě letadla.	434
Informace.	435
Výměnné objektivy.	435
Kombinace objektivu a fotoaparátu.	435
Objektivy se západkou MF.	436
Zobrazení fotoaparátu pro funkce NASTAVIT a CALL objektivu.	437
Volitelné příslušenství.	438
Úchyt (ECG-5).	438
Externí blesky určené pro tento fotoaparát.	439
Fotografování s dálkově ovládaným bezdrátovým bleskem.	441
Jiné externí blesky.	444
Základní příslušenství.	445
Příslušenství.	446
Čištění a skladování fotoaparátu.	450
Čištění fotoaparátu.	450
Skladování.	450
Čištění a kontrola obrazového snímače.	451

Kalibrace snímače – kontrola funkcí zpracování snímků.	451
Tipy a informace o pořizování snímků.	452
Fotoaparát se nezapne, i když je vložena baterie.	452
Zobrazí se okno s výzvou k výběru jazyka.	452
Po stisku spouště se nepořídí žádný snímek.	452
Počet oblastí AF se sníží.	453
Není nastaveno datum a čas.	454
Je obnoveno tovární nastavení funkcí.	454
Snímky působí „vybledle“.	454
Na obrázku snímaného objektu se zobrazí neznámé světlé skvrny.	454
Funkce, které nelze zvolit z nabídek.	455
Funkce, které nelze nastavit z panelu Super ovládací panel.	455
Objekt je zdeformovaný.	455
Na fotografiích se objevují čáry.	455
Zobrazí se jen objekt a nezobrazí se žádné informace.	456
Režim ostření nelze změnit z režimu MF (ruční ostření).	456
Na displeji se nic nezobrazuje.	456
Chybové kódy.	457
Technické údaje.	459
Fotoaparát.	459
Lithium-iontový akumulátor.	464
Napájecí adaptér USB.	464
BEZPEČNOSTNÍ UPOZORNĚNÍ.	465
BEZPEČNOSTNÍ UPOZORNĚNÍ.	465
Obecná bezpečnostní opatření.	465
⚠ POZOR.	466
⚠ VAROVÁNÍ.	468
⚠ UPOZORNĚNÍ.	468
Ochranné známky.	471

Než začnete

Čtěte a dodržujte bezpečnostní upozornění

Abyste předešli nesprávnému použití, které může mít za následek požár nebo jiné poškození majetku či zranění vaší osoby nebo jiných osob, čtěte před použitím fotoaparátu celou kapitolu „**BEZPEČNOSTNÍ UPOZORNĚNÍ**“ (str. 465).

Během použití tohoto fotoaparátu čtěte tento návod, aby bylo zajištěno správné a bezpečné použití. Návod po přečtení uchovávejte na bezpečném místě.

Naše společnost nepřijímá žádnou zodpovědnost za porušení místních předpisů v důsledku používání tohoto výrobku mimo zemi nebo oblast, kde byl zakoupen.

Bezdrátová síť a Bluetooth®

Fotoaparát je vybaven vestavěnou bezdrátovou sítí a funkcí **Bluetooth**®. Používáním těchto funkcí mimo zemi nebo oblast, kde byl výrobek zakoupen, můžete porušovat místní předpisy související s bezdrátovým připojením. Před použitím se informujte u místních úřadů. Naše společnost nenesе žádnou zodpovědnost za porušování místních předpisů ze strany uživatele.

V oblastech, kde je zakázáno použití bezdrátové sítě LAN a funkce **Bluetooth**®, tyto funkce vypněte.

 „Vypnutí bezdrátových funkcí fotoaparátu“ (str. 363)

Registrace uživatele

Nezapomeňte si zaregistrovat zakoupené zboží. Informace o registraci produktů najdete na našich webových stránkách.

Instalace PC softwaru / aplikací

OM Workspace

Tato počítačová aplikace slouží ke stahování, prohlížení a úpravám fotografií a videosekvencí pořízených fotoaparátem. Rovněž ji lze použít k aktualizaci firmwaru fotoaparátu. Software je ke stažení z našeho webu. Při stahování softwaru buďte připraveni poskytnout sériové číslo fotoaparátu.



OM Image Share

Stahujte snímky označené ke sdílení do svého chytrého telefonu. Fotoaparát lze také ovládat na dálku a fotografovat z chytrého telefonu. Informace o aplikaci najdete na našich webových stránkách.

O tomto návodu

Jak najdete, co potřebujete vědět







K vyhledání požadovaných informací v tomto návodu můžete použít následující metody.

Metoda vyhledávání	Kde hledat
Vyhledávání podle toho, co chcete dělat	 „Obsah“
Vyhledávání podle názvů tlačítek a částí fotoaparátu	 „Názvy částí“ (str. 18)
Vyhledávání podle nabídek a výrazů zobrazených na displeji	 „Výchozí nastavení“ (str. 396)

Jak číst tento návod

Symbyly v tomto návodu

V tomto návodu jsou použity následující symbyly.

	udává operaci provedenou s využitím předního přepínače (a) .
	udává operaci provedenou s využitím zadního přepínače (b) .
	Udává operaci prováděnou stisknutím tlačítek (konkrétně tlačítka šipek nahoru, dolů, doleva a doprava) na kurzorovém kříži (c) .
	Upozornění a omezení.
	Tipy a další užitečné informace k používání fotoaparátu.
	Odkazy na jiné stránky v tomto návodu.

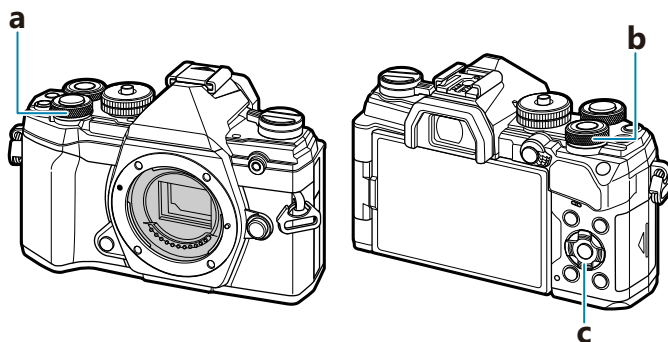

Názvy částí

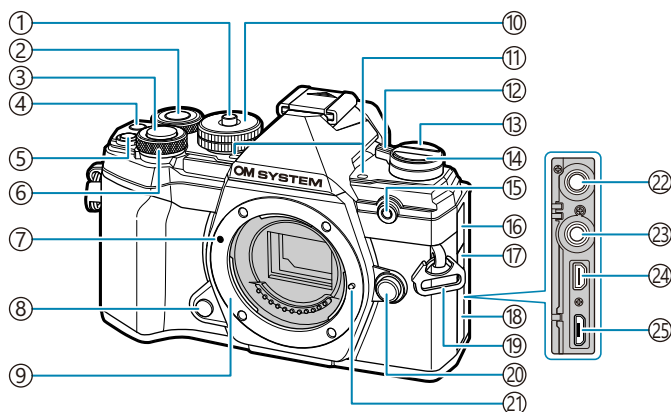

- ① Zámek přepínače režimů (str. 43)
- ② Zadní přepínač (str. 185, str. 249, str. 280, str. 325)
- ③ Tlačítko spouště (str. 43)
- ④ / tlačítko (str. 82, str. 195, str. 237, str. 280)
- ⑤ Tlačítko (expoziční kompenzace) (str. 89)
- ⑥ Přední přepínač (str. 185, str. 249, str. 280, str. 325)
- ⑦ Značka nasazení objektivu (str. 29)
- ⑧ Tlačítko náhledu (str. 171)
- ⑨ Bajonet (před nasazením objektivu sejměte krytku z těla.)
- ⑩ Přepínač režimů (str. 43)
- ⑪ Stereofonní mikrofon (str. 199, str. 251)
- ⑫ Páčka **ZAP/VYP** (str. 22)
- ⑬ (LV) (str. 40)
- ⑭ Tlačítko (sekvenční snímání / samospoušť) (str. 102)
- ⑮ Indikátor samospouště / iluminátor AF (str. 102, str. 278)
- ⑯ Kryt konektoru mikrofonu
- ⑰ Krytka svorky pro kabel dálkového ovládání
- ⑱ Kryt konektoru
- ⑲ Poutko pro řemínek (str. 21)
- ⑳ Tlačítko pro uvolnění objektivu (str. 30)
- ㉑ Aretační pojistka objektivu
- ㉒ Konektor mikrofonu (běžně dostupný mikrofon lze připojit k stereofonnímu minikonektoru o $\varnothing 3,5$ mm) (str. 251)
- ㉓ Svorka pro kabel dálkového ovládání (str. 446)
- ㉔ Konektor HDMI (typ D) (str. 237, str. 343)
- ㉕ Konektor Micro-USB (str. 24, str. 377)

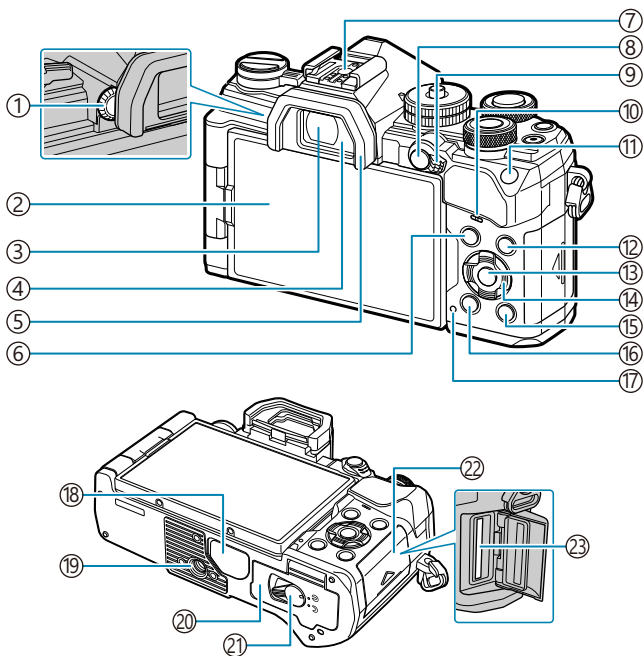

- ① Kolečko dioptrické korekce (str. 40)
- ② Displej (dotyková obrazovka) (str. 37, str. 40, str. 46, str. 182, str. 201, str. 301)
- ③ Hledáček (str. 40, str. 355)
- ④ Senzor očí (str. 40, str. 299)
- ⑤ Očnice (str. 445)
- ⑥ Tlačítko **MENU** (str. 203)
- ⑦ Sáňky (str. 148, str. 439)
- ⑧ **Tlačítko AEL/AFL/Оп** (ochrana) (str. 101, str. 305, str. 191)
- ⑨ Páčka **Fn** (str. 237, str. 327)
- ⑩ Reproduktor
- ⑪ Tlačítko **ISO** (str. 99)
- ⑫ Tlačítko **INFO** (str. 41, str. 184)
- ⑬ Tlačítko **OK** (str. 112, str. 185, str. 203)
- ⑭ Kurzorový kříž (str. 185)
- ⑮ Tlačítko **▶** (přehrávání) (str. 185)
- ⑯ Tlačítko **🗑** (smazat) (str. 192)
- ⑰ Indikátor **NABÍJENÍ** (nabíjení baterie) (str. 24).
- ⑱ Kryt konektoru
- ⑲ Závit pro stativ
- ⑳ Kryt bateriového prostoru (str. 22)
- ㉑ Zámek bateriového prostoru (str. 22)
- ㉒ Kryt prostoru pro karty (str. 27)
- ㉓ Otvor pro kartu (str. 27)

Vybalení fotoaparátu

Po zakoupení obsahuje balení fotoaparátu následující příslušenství.

Pokud některá z položek chybí nebo je poškozená, obraťte se na prodejce, u kterého jste fotoaparát zakoupili.



Fotoaparát



Krytka těla ¹



Očnice EP-15 ¹

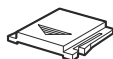

Krytka sáněk ¹



Řemínek

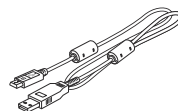

Kabel USB CB-USB12

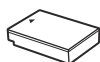

Lithium-iontová baterie BLS-50

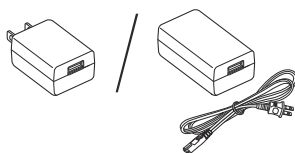

Napájecí adaptér USB F-5AC



Základní návod

Záruční list

¹ Krytka těla, očnice a krytka sáněk připevněné nebo vložené do fotoaparátu.

⚠ Akumulátor není při prodeji úplně nabitý. Baterii před použitím nabijte ([str. 24](#)).

Přípevnění řemíku

1. Před připevněním řemíku vyjměte konec ze zádržného poutka a řemínek povolte dle vyobrazení.

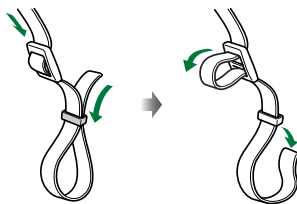

2. Protáhněte konec řemíku očkem a zpět zádržným poutkem.

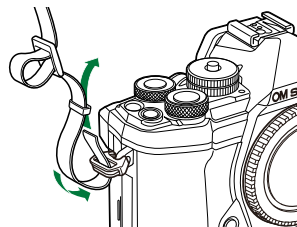

3. Protáhněte konec řemíku přezkou a utáhněte dle vyobrazení.

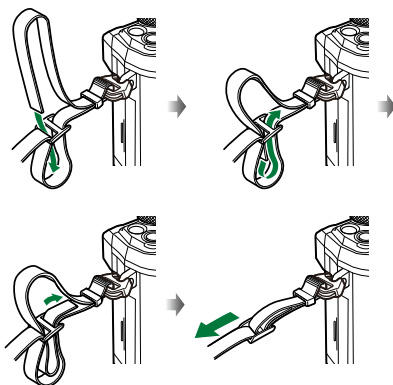

- Upevněte druhý konec řemíku do druhého oka.
- Po připevnění řemíku za něj pevně zatáhněte, aby se neuvolnil.

Vložení a vyjmutí baterie

Vložení baterie

1. Přesvědčte se, že je páčka **ZAP/VYP** v poloze **VYP**.

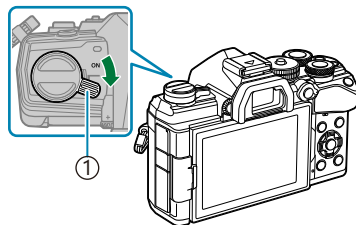

① Páčka **ZAP/VYP**

2. Otevřete kryt prostoru na baterii.

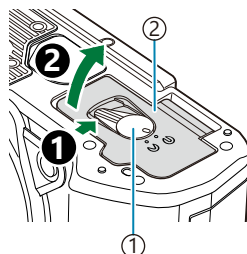

① Zámek krytu baterie

② Kryt bateriového prostoru

3. Vložte baterii.
 - Používejte pouze baterie BLS-50 ([str. 20](#), [str. 446](#)).

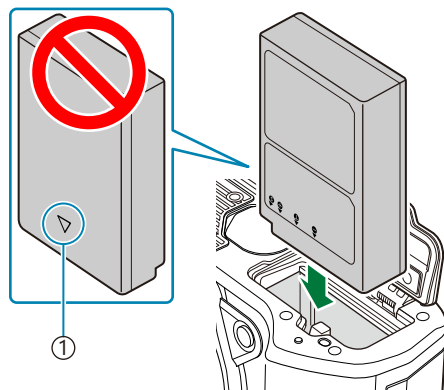

① Šipka označující směr

4. Uzavřete kryt prostoru na baterii.

🔧 Předpokládáte-li dlouhotrvající fotografování, doporučujeme mít s sebou záložní baterii.

🔧 Viz také „Baterie“ (str. 433).

Vyjmutí baterie

Před otevřením nebo zavřením krytu prostoru na baterie fotoaparát vypněte. Pokud chcete vyjmout baterii, zatlačte nejprve knoflík zámku baterie ve směru šipky a teprve potom ji vyjměte.

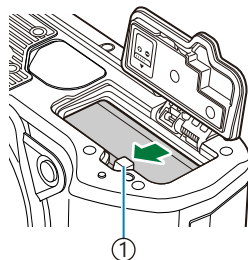

① Pojistka baterie

- ⚠️ Pokud není možné baterii vyjmout, obraťte se na autorizovaného prodejce nebo servisní středisko. Nepoužívejte hrubou sílu.
- ⚠️ Nikdy nevyjímejte baterie ani paměťové karty, když je zobrazen indikátor přístupu k paměťové kartě (str. 37).

Nabíjení baterie pomocí dodávaného napájecího adaptéru USB

⚠ Akumulátor není při prodeji úplně nabitý. Před použitím baterii nabijte.

1. Přesvědčte se, že je páčka **ZAP/VYP** v poloze **VYP**.

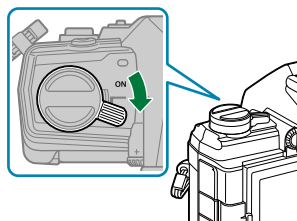

2. Připojte kabel USB a napájecí adaptér USB a zapojte adaptér.

⚠ Nepoužívejte jiný kabel než kabel USB (CB-USB12) dodávaný s fotoaparátem nebo prodávaný samostatně.

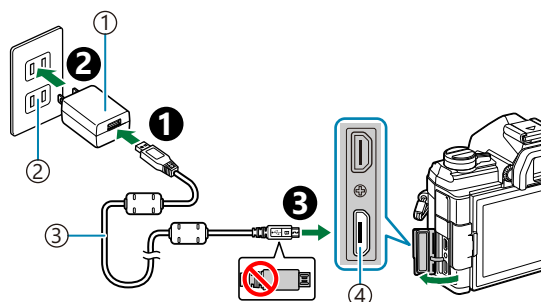

- ① Napájecí adaptér USB (příložený)
- ② Elektrická zásuvka
- ③ kabel USB (dodán s fotoaparátem)
- ④ Konektor Micro-USB

- Během nabíjení se rozsvítí indikátor nabíjení **NABÍJENÍ**. Nabíjení trvá asi 4 hodiny. Indikátor zhasne, když jsou baterie zcela nabité. Odpojte kabel USB od fotoaparátu.

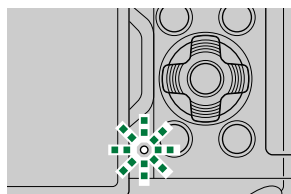

⚠ Dojde-li k chybě nabíjení, indikátor **NABÍJENÍ** bliká. Odpojte a znovu připojte kabel USB.

⚠ Pokud je teplota baterie příliš vysoká, nabíjení se zastaví. Bude pokračovat, jakmile teplota baterie poklesne.

☞ Když nabíjení probíhá v prostředí s vysokou teplotou, může z bezpečnostních důvodů trvat déle, případně se baterie nemusí nabít na maximum.

ⓘ Napájecí adaptér USB

Při čištění napájecí adaptér USB odpojte. Pokud necháte napájecí adaptér USB připojený během čištění, může dojít k úrazu nebo zásahu elektrickým proudem.

Nabíjení akumulátoru pomocí volitelné nabíječky BCS-5

1. Nabijte baterii.

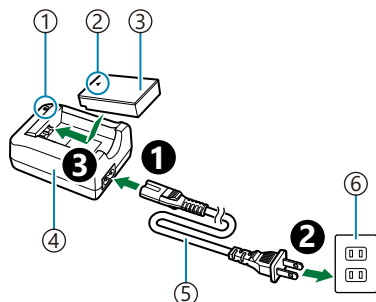

- ① Indikátor nabíjení
- ② Šipka označující směr (▲)
- ③ Lithium-iontový akumulátor
- ④ Nabíječka lithium-iontového akumulátoru
- ⑤ Napájecí kabel
- ⑥ Elektrická zásuvka

Indikátor nabíjení

Probíhá nabíjení	Rozsvítí se oranžově
Nabíjení bylo dokončeno	Vyp
Chyba nabíjení	Bliká oranžově

(Nabíjecí doba: přibližně 3 hodiny 30 minut)

- Po dokončení nabíjení nabíječku odpojte od sítě.

Vložení a vyjmutí paměťových karet

Vložení karty

V této příručce jsou všechna úložná zařízení označena jako „karty“. V tomto fotoaparátu je možné použít následující typy paměťových karet SD (běžně dostupné): SD, SDHC a SDXC.

Karty je nutné před prvním použitím nebo po použití v jiném fotoaparátu nebo počítači naformátovat pomocí tohoto fotoaparátu.  „Formátování karty (Card Setup)“ (str. 269)

1. Přesvědčte se, že je páčka **ZAP/VYP** v poloze **VYP**.

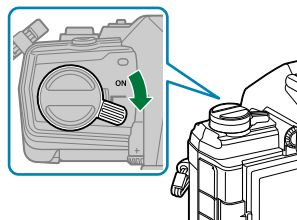

2. Otevřete kryt prostoru na kartu.

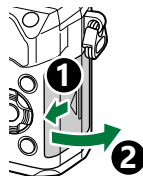

3. Vložte kartu.

- Zasuňte kartu do slotu, dokud nezapadne na své místo.

- ⚠ Nevkládejte silou poškozenou nebo zdeformovanou kartu. Mohlo by dojít k poškození otvoru pro kartu.

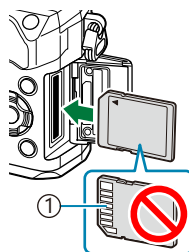

① Část s kontakty

4. Uzavřete kryt prostoru pro karty.

- Pevně zavřete kryt, dokud neuslyšíte cvaknutí.

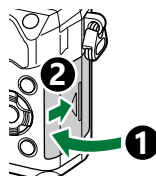

Vyjmutí karty

Zatlačte na kartu, aby se vysunula. Vytáhněte kartu.

- ⚠ Nikdy nevyjímejte baterie ani paměťové karty, když je zobrazen indikátor přístupu k paměťové kartě ([str. 37](#)).

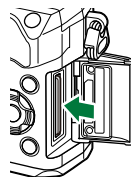

Použitelné karty

V této příručce jsou všechna úložná zařízení označena jako „karty“. V tomto fotoaparátu je možné použít následující typy paměťových karet SD (běžně dostupné): SD, SDHC a SDXC. Nejaktuálnější informace naleznete na našich webových stránkách.



Přepínač ochrany proti zápisu karty SD

Tělo karty SD má přepínač ochrany proti zápisu. Nastavením karty do polohy „ZÁMEK“ zabráníte zápisu dat na kartu. Zápis umožníte vrácením přepínače do odjištěné polohy.



- ⚠ Při nahrávání videosekvencí použijte kartu SD, která podporuje rychlost Class 10 nebo vyšší.
- ⚠ Paměťovou kartu s rychlostí UHS-II nebo UHS-I třídy 3 či vyšší použijte, pokud:
 - v nabídce [] je vybrané rozlišení [4K] nebo [C4K],
 - v nabídce [] je vybraná bitová rychlost [A-I] (All-Intra).
- 🔗 Data na kartě nebudou zcela vymazána ani po jejím naformátování nebo vymazání dat. Při likvidaci karty proveďte její znehodnocení, aby nedošlo k úniku osobních údajů.
- 🔗 Přístup k některým funkcím prohlížení a podobně může být omezen, pokud je přepínač ochrany proti zápisu v poloze „ZÁMEK“.

Nasazení a sejmutí objektivu

Nasazení objektivu na fotoaparát

Informace o výměnných objektivěch najdete v části „Výměnné objektivy“ (str. 435).

1. Přesvědčte se, že je páčka **ZAP/VYP** v poloze **VYP**.

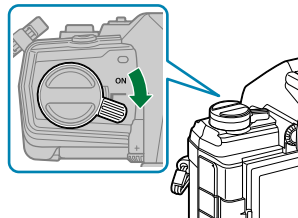

2. Sejměte zadní krytku z objektivu a krytku těla fotoaparátu.

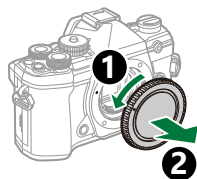
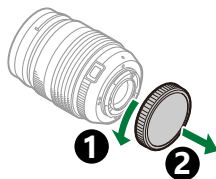

3. Zarovnejte (červenou) značku pro nasazení objektivu na fotoaparátu s (červenou) značkou zarovnání na objektivu. Pak zasuňte objektiv do těla fotoaparátu.

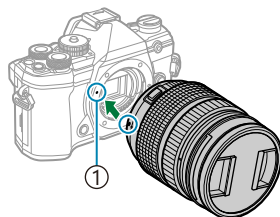

① Značka připojení objektivu

4. Otáčejte objektivem po směru otáčení hodinových ručiček, dokud nezapadne na své místo.

- ⚠ Nedotýkejte se tlačítka uvolnění objektivu.
- ⚠ Nedotýkejte se vnitřních částí fotoaparátu.

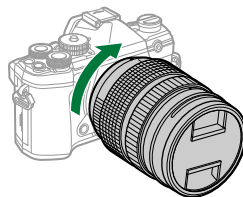

5. Sejměte přední krytku objektivu.

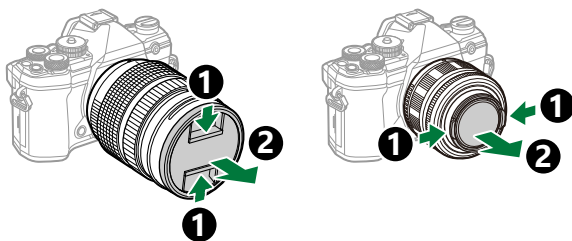

Sejmutí objektivu

1. Přesvědčte se, že je páčka **ZAP/VYP** v poloze **VYP**.

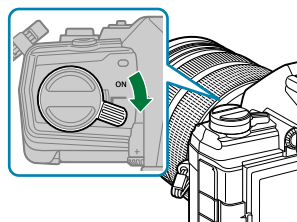

2. Držte tlačítko pro uvolnění objektivu a otáčejte objektivem dle vyobrazení.

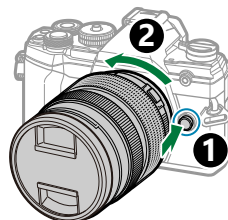

Použití displeje

Otočením displeje lze dosáhnout pohodlnějšího zobrazení. Úhel displeje lze upravit dle podmínek v době fotografování.

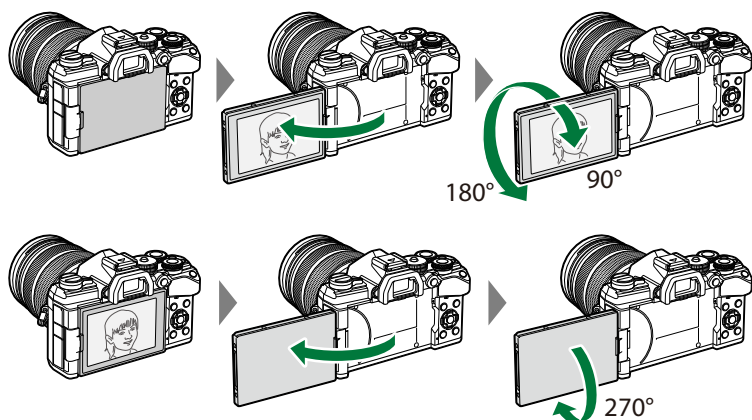

- Displejem otáčejte jemně v rozsahu jeho pohybu. Snaha otáčet displejem mimo níže vyobrazené limity může vést k poškození konektorů.

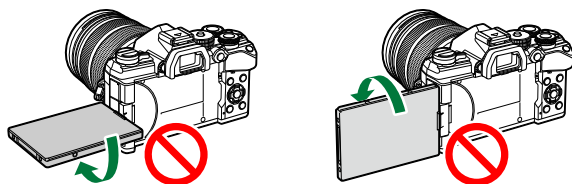

- Fotoaparát lze nakonfigurovat tak, aby zobrazoval převrácený snímek pohledu skrz objektiv nebo automaticky maximálně oddálil zvětšení na objektivěch s elektronickým transfokátorem, pokud je displej otočený pro pořízení autoportrétu. ➡ „Pomocník při autoportrétu (Pom. při autoportrétu)” (str. 342)

Zapnutí fotoaparátu

1. Přešuněte páčku **ZAP/VYP** do polohy **ZAP**.

- Při zapnutí fotoaparátu se zapne displej.
- Pro vypnutí fotoaparátu přešuněte páčku zpět do polohy **VYP**.

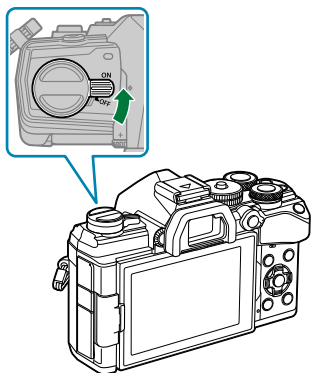

Stav baterie

Zobrazuje se ikona baterie a stav nabití baterie.







- (zelená): Fotoaparát je připraven k fotografování.
- (zelená): Baterie není zcela nabitá.
- (zelená): Baterie je slabá.
- (bliká červeně): Nabijte baterii.



Páčku **Fn** lze konfigurovat na zapnutí a vypnutí fotoaparátu. **Uživatelské menu** **B** > **[Páčka Fn/vyp. páčka]** (str. 280)

Režim spánku

Pokud po nastavenou dobu nejsou použity žádné ovládací prvky, fotoaparát automaticky přejde do klidového režimu, aby se snížilo vybíjení baterií. Tento režim se nazývá „režim spánku“.

- Když fotoaparát přejde do režimu spánku, monitor se vypne a činnost bude pozastavena. Stiskem spouště nebo tlačítka  fotoaparát znovu aktivujete.
 - Pokud nebudou po nastavenou dobu po přechodu fotoaparátu do režimu spánku provedeny žádné operace, fotoaparát se automaticky vypne. Fotoaparát lze znovu aktivovat opětovným zapnutím.
- ⓘ Pokud je položka **[Nastavení Wi-Fi/Bluetooth]** > **[Pohotov. rež. při vyp.]** nastavena na možnost **[Zap]** (povoleno), obnovení činnosti fotoaparátu z režimu spánku může trvat déle.  „Nastavení bezdrátového připojení při vypnutém fotoaparátu“ (str. 368)
- ⓘ Prodloužení mezi přepnutím do režimu spánku nebo automatickým vypnutím lze zvolit v nabídce  Uživatelské menu. Ve výchozím nastavení fotoaparát přejde do úsporného režimu po jedné minutě a automaticky se vypne po čtyřech hodinách.   Uživatelské menu  > **[Úsp. režim]**, **[Automatické vypnutí]** (str. 302)

První nastavení

Po prvním spuštění fotoaparátu provedte první nastavení, vyberte jazyk a nastavte čas fotoaparátu.

ⓘ Informace o datu a čase je také součástí názvu souboru. Před použitím fotoaparátu je nezbytné nastavit správné datum a čas. Některé funkce nelze použít, pokud není nastavené datum a čas.

1. Po dotazu v prvním nastavení provedete volbu jazyka stiskem tlačítka **OK**.

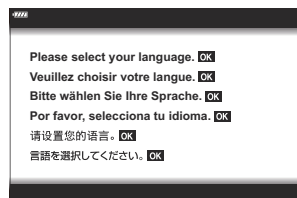

2. Pomocí předního nebo zadního přepínače nebo pomocí tlačítek Δ ∇ \triangleleft \triangleright označte požadovaný jazyk.



3. Po označení požadovaného jazyka stisknete tlačítko **OK**.



- Pokud stisknete tlačítko spouště před stiskem tlačítka **OK**, fotoaparát se vrátí do režimu snímání bez výběru jazyka. První nastavení můžete provést po opětovném vypnutí a zapnutí fotoaparátu, zobrazí se první nastavení a celý proces se zopakuje od kroku 1.
- Jazyk lze kdykoli změnit z nabídky.  „Co dělat, když nemůžete přečíst údaje na displeji“ (str. 36)

4. Nastavte datum, čas a formát data.

- Položky označujte pomocí tlačítek <|>.
- Pomocí tlačítek Δ ∇ změňte označenou položku.
- Čas se zobrazuje ve formátu 24 hodin.

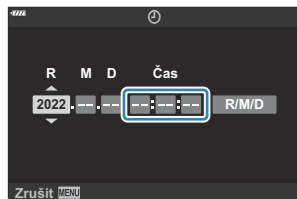

- Nastavení hodin je možné kdykoli provést v menu.  [nabídka nastavení >](#)
[\[🕒 Nastavení\] \(str. 267\)](#)

5. Stiskněte tlačítko **OK**.

6. Označte časové pásmo tlačítky Δ ∇ a stiskněte tlačítko **OK**.

- Stiskem tlačítka **INFO** povolíte nebo zakážete letní čas.

7. Hodiny nastavíte stiskem tlačítka **OK**.

🔗 Informace o datu a čase se ukládají na kartu společně se snímky.

🔗 Vyjmete-li baterii a fotoaparát je chvíli ponechán bez baterie, datum a čas se mohou resetovat.

Pokud k tomu dojde, nastavte datum a čas pomocí nabídky.  [nabídka nastavení >](#)

[\[🕒 Nastavení\] \(str. 267\)](#)

🔗 Než začnete pořizovat video, bude vhodné nastavit snímkovou frekvenci.  „Velikost snímku, snímková frekvence a komprese (📷 ⚙️)“ (str. 142)

Co dělat, když nemůžete přečíst údaje na displeji

Pokud vidíte neznámé znaky nebo slova v cizích jazycích, zřejmě jste nezvolili požadovaný jazyk. Pomocí níže uvedeného postupu vyberte jiný jazyk.

1. Stiskem tlačítka **MENU** zobrazíte nabídky.

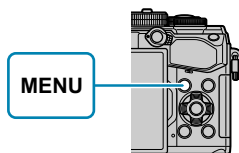

2. Označte kartu **Y** (nastavení) pomocí tlačítek Δ ∇ a stiskněte tlačítko **OK**.

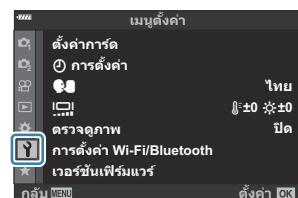
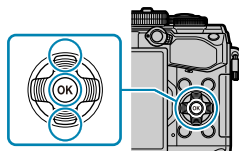

3. Označte možnost **[CS]** pomocí tlačítek Δ ∇ a stiskněte tlačítko **OK**.

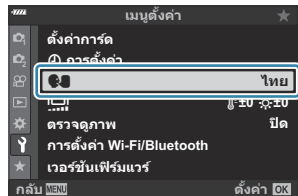

4. Označte požadovaný jazyk pomocí tlačítek Δ ∇ \triangleleft \triangleright a stiskněte tlačítko **OK**.



Snímání

Zobrazení informací během snímání

Zobrazení na displeji během fotografování

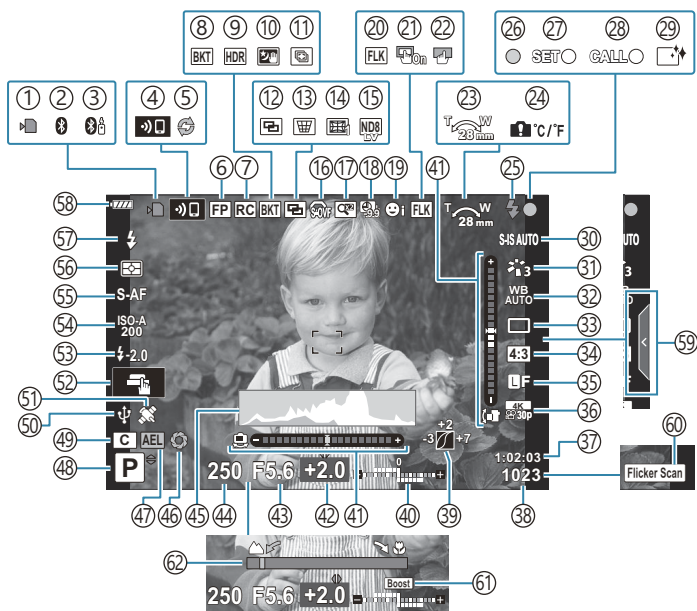

Displej v režimu videosekvencí

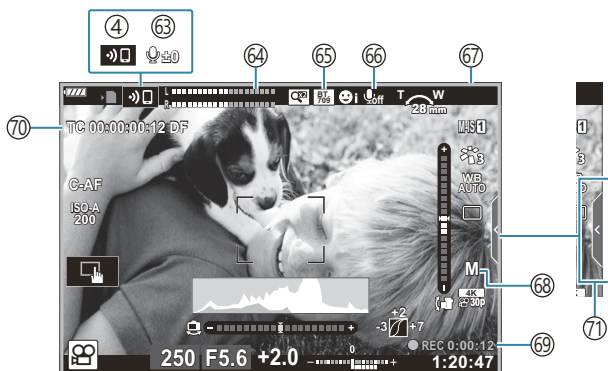

- ① Indikátor zápisu na kartu ([str. 23](#), [str. 28](#))
- ② Aktivní připojení **Bluetooth**[®] ([str. 365](#))
- ③ Aktivní připojení k dálkovému ovládní ([str. 383](#))
- ④ Připojení k bezdrátové síti LAN ([str. 365](#))
- ⑤ Pro Capture aktivní ([str. 108](#))
- ⑥ Blesk Super FP ([str. 439](#))
- ⑦ Režim RC ([str. 441](#))
- ⑧ Bracketing ([str. 219](#))
- ⑨ HDR ([str. 227](#))
- ⑩ Noční obloha ([str. 68](#))
- ⑪ Snímek s vícenásobným zaostřením ([str. 68](#))
- ⑫ Vícenásobná exp. ([str. 230](#))
- ⑬  Korekce lichoběžníku ([str. 233](#))
- ⑭ Kompenzace rybiho oka ([str. 359](#))
- ⑮ Snímání Live ND ([str. 216](#))
- ⑯  S-OVF ¹ ([str. 171](#), [str. 179](#))
- ⑰ Digitální telekonvertor ([str. 211](#))
- ⑱ Časosběrné snímání ([str. 212](#))
- ⑲ Priorita obličejů / priorita očí ([str. 126](#))
- ⑳ Snímání bez blikání ([str. 331](#))
- ㉑ Tl. zaostř. oblasti AF
 -   Uživatelské menu **A3** > **[Tl. zaostř. oblasti AF]** ([str. 278](#))
- ㉒ Zámek dotykového displeje ([str. 171](#))
- ㉓ Směr používání transfokátoru / ohnisková vzdálenost
- ㉔ Varování při vnitřním přehřátí ([str. 457](#))
- ㉕ Blesk (bliká: probíhá nabíjení, svítí: nabíjení dokončeno) ([str. 148](#))
- ㉖ Značka potvrzení AF ([str. 43](#))
- ㉗ Funkce NASTAVIT ([str. 437](#))
- ㉘ Funkce CALL ([str. 437](#))
- ㉙ Redukce prachu ([str. 451](#))
- ㉚ Stabilizátor obrazu ([str. 134](#))
- ㉛ Režim snímku ([str. 156](#), [str. 209](#))
- ㉜ Vyvážení bílé ([str. 129](#))
- ㉝ Režim spouště (jednotlivé snímky/sekvenční snímání/samospoušť/redukce vibrací/tiché fotografování/Pro Capture/Snímek s vys. rozliš.) ([str. 102](#), [str. 138](#))
- ㉞ Poměr stran ([str. 139](#))
- ㉟ Kvalita obrazu (fotografie) ([str. 140](#), [str. 210](#))
- ㊱ Režim záznamu (videosekvence) ([str. 142](#), [str. 247](#))
- ㊲ Dostupný čas nahrávání ([str. 431](#))
- ㊳ Počet uložitelných statických snímků ([str. 428](#))
- ㊴ Kontrola přeexponovaných a podexponovaných oblastí ([str. 168](#))
- ㊵ Nahoře: Ovládní intenzity blesku ([str. 155](#))
Dole: Kompenzace expozice ([str. 89](#))
- ㊶ Vodováha ([str. 42](#))
- ㊷ Hodnota kompenzace expozice ([str. 89](#))
- ㊸ Hodnota clony ([str. 48](#), [str. 51](#), [str. 53](#), [str. 55](#))
- ㊹ Expoziční doba ([str. 48](#), [str. 51](#), [str. 53](#), [str. 55](#))
- ㊺ Histogram ([str. 42](#))
- ㊻ Náhled ([str. 169](#))
- ㊼ Aretace AE ([str. 101](#), [str. 305](#))
- ㊽ Režim snímání ([str. 43](#))
- ㊾ Uživatelský režim ([str. 79](#), [str. 77](#))
- ㊿ Aktivní připojení jako webkamera ([str. 380](#))
- 1 Aktivní sledování polohy přes **Bluetooth** ([str. 380](#))
- 2 Dotykové ovládní ([str. 46](#))
- 3 Ovládní intenzity blesku ([str. 155](#))
- 4 Citlivost ISO ([str. 99](#), [str. 118](#))
- 5 Režim AF ([str. 119](#))
- 6 Režim měření ([str. 125](#))
- 7 Režim blesku ([str. 148](#), [str. 150](#))
- 8 Stav baterie ([str. 32](#))
- 9 Vyvolání průvodce ([str. 64](#))
- 0 Kontrola blikání ([str. 245](#), [str. 349](#))
- 1 Zesílení náhledu ([str. 285](#))
- 2 Indikátor vzdálenosti zaostření ([str. 323](#))

1 Zobrazeno pouze v hledáčku.

- ⑥3 Hlasitost záznamu zvuku ² (str. 84, str. 251)
- ⑥4 Měřič hlasitosti nahrávání (str. 251)
- ⑥5  Asist. Zobrazení
 -  Menu videa > [ **Nastavení displeje**]
 - (str. 237)
- ⑥6 Zvuk videosekvence (str. 251)
- ⑥7 Indikátor nahrávání (červený okraj)
 -  Menu videa > [**Červený rám. při**  **REC**]
 - (str. 237)
- ⑥8 Režim videa (expozice) (str. 243)
- ⑥9 Čas nahrávání (zobrazený při nahrávání)
(str. 83)
- ⑦0 Kód času
 -  Menu videa > [ **HDMI Output**]
 - (str. 237)
- ⑦1 Záložka tichého ovládání (str. 84)

2 Zobrazí se pouze během úpravy hlasitosti záznamu zvuku.

Přepínání zobrazení

Fotoaparát používá oční senzor pro automatické přepínání mezi displejem a hledáčkem. Živý náhled na displeji a hledáček rovněž zobrazují informace o nastavení fotoaparátu. K dispozici jsou možnosti pro ovládání přepínání zobrazení a výběr zobrazených informací.

Komponování fotografií na displeji

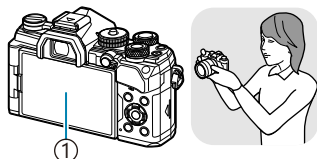

① Displej



Na displeji se zobrazí živý náhled.

Komponování fotografií v hledáčku

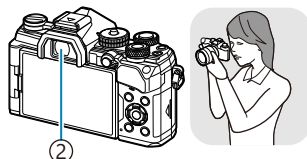

② Hledáček



Hledáček se zapne automaticky, když přiblížíte oko. Po rozsvícení hledáčku zhasne displej.

- Pokud hledáček není zaostřený, přiložte oko k hledáčku a zaostřete displej otáčením kolečkem dioptrické korekce.

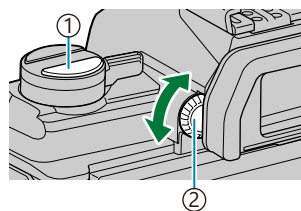

- ① Tlačítko **LV**
- ② Kolečko dioptrické korekce

- Stiskem tlačítka **LV** lze přepínat zobrazení na monitoru mezi živým náhledem a panelem Super ovládací panel. Po přiložení oka hledáček zobrazí pohled skrz objektiv. Monitor se vypne.
- Informace o snímání lze zobrazit stiskem tlačítka **INFO**, když je zobrazen panel Super ovládací panel (str. 41).

☞ Přepínání zobrazení a možnosti zobrazení v hledáčku jsou dostupné v nabídkách.

☞ **Uživatelské menu** **LV** > **[Aut. přepínač EVF], [Styl EVF]** (str. 299)

Přepnutí informačního displeje

Informace zobrazené na displeji během snímání můžete přepínat pomocí tlačítka **INFO**.

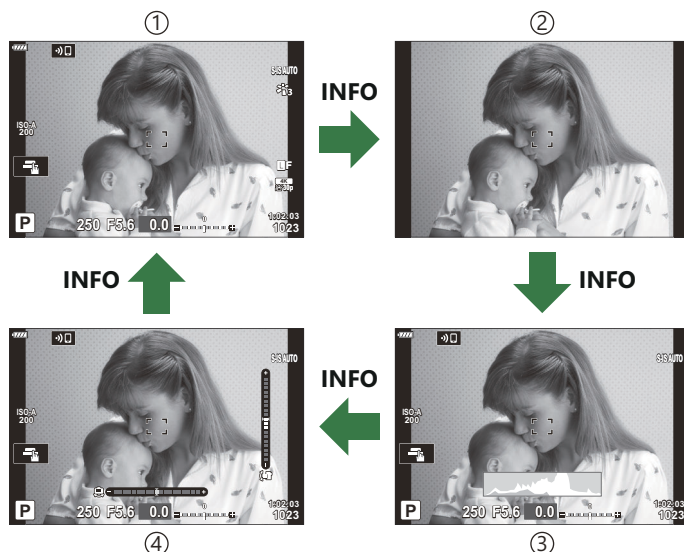
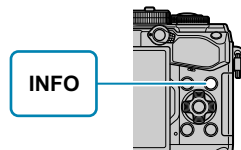

① Základní informace

② Pouze snímek

③ Zobrazení histogramu (Vlastní1)

④ Zobrazení vodováhy (Vlastní2)

- Obrazovky s informacemi lze přepínat oběma směry otáčením přepínače při současném stisku tlačítka **INFO**.
- Položky uvedené v zobrazeních Vlastní 1 a Vlastní 2 můžete vybrat pomocí [**Info nast.**] > [**LV-Info**] (str. 339).
- Informace zobrazené v režimu videa (📹) se mohou lišit od informací zobrazených v režimu fotografování. 📖 Nabídka videa > [📷 Nastavení displeje] > [📷 Info nast.] (str. 237)
- Chcete-li vybrat položky zobrazované při namáčknutí tlačítka spouště, označte v nabídce [**LV-Info**] možnost [**Pouze obr**] a stiskněte tlačítko ▶.

Zobrazení histogramu

Na histogramu se zobrazuje rozložení jasu na snímku. Vodorovná osa představuje jas, hodnoty na svislé ose a počet pixelů s danou hodnotou jasu v rámci celého snímku. Oblasti přesahující horní limit při fotografování jsou zobrazeny červeně, oblasti pod spodním limitem modře a oblast měřená pomocí bodového měření je zobrazena zeleně. Můžete zvolit horní a dolní limit.

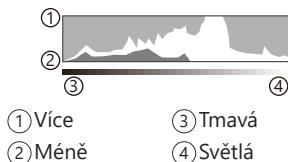

Uživatelské menu **D3** > **[Nastavení histogramu]** (str. 287)

Přexponované a podexponované části

Přexponované a podexponované části, vymezené horním a dolním limitem zobrazení histogramu, se zobrazují červeně a modře. Můžete zvolit horní a dolní limit. Uživatelské menu **D3** > **[Nastavení histogramu]** (str. 287)

Zobrazení vodováhy

Znázorňuje orientaci fotoaparátu. Směr náklonu je vyznačen na svislé liště a vodorovný směr na vodorovné liště.

- Vodováha slouží pouze jako vodítko.
- Pokud vodováha již neukazuje přesně, zkalibrujte ji. Uživatelské menu **D1** > **[Nastavení úrovně]** (str. 301)

Informace o snímání

Informace o snímání lze zobrazit stiskem tlačítka **INFO**, když je zobrazen super ovládací panel (str. 112). Opětovným stiskem tlačítka **INFO** se vrátíte k panelu Super ovládací panel.

- Informace o snímání lze skrýt pomocí možnosti **[Info nast.]** > **[LV Vyp-Info]** v nabídce Uživatelské menu **D1** (str. 339).

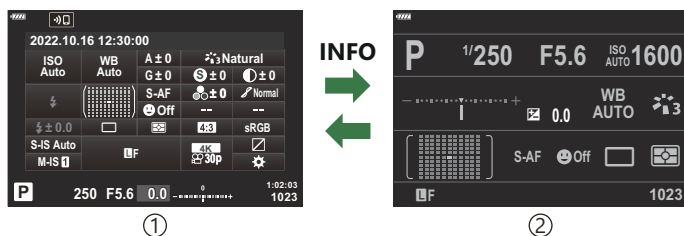

- ① Super ovládací panel
- ② Informace o snímání

Pořizování statických snímků

Pomocí přepínače režimů vyberte režim snímání a následně pořídte snímek.

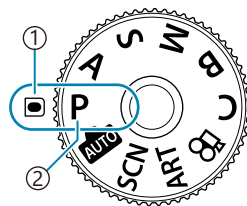



- ① Značka
- ② Ikona režimu

Druhy režimů snímání

Pokyny k používání různých režimů snímání jsou uvedeny v následující části.

P	Program AE (str. 48)
A	Priorita clony AE (str. 51)
S	Priorita času AE (str. 53)
M	Ruční expozice (str. 55)
B	BULB/TIME (str. 58) Živé kompozitní snímání (str. 62)
	AUTO (str. 64)
SCN	Scéna (str. 67)
ART	Umělecký filtr (str. 74)
C	Vlastní (str. 79)

🔊 Informace o pozici  na přepínači režimů najdete v části „Natáčení videí v režimu videa ()“ ([str. 83](#)).

1. Odjistěte stiskem zámků přepínače režimů a poté otáčením vyberte režim, který chcete použít.

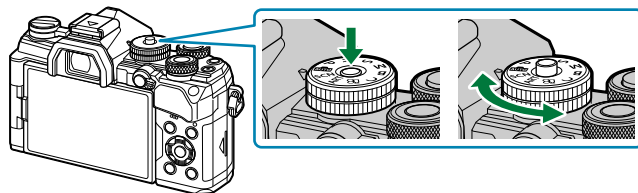

- Pokud byl zámek přepínače režimů stisknutý, je přepínač režimů uzamčen. Zámek přepínače režimů při každém stisknutí přepne mezi uzamčenou a odemčenou polohou.

2. Připravte kompozici záběru.

⚠ Dávejte pozor, aby vaše prsty nebo řemínek fotoaparátu nezakrývaly objektiv nebo AF lampu.

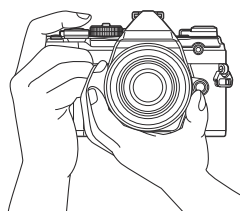

Pozice na šířku

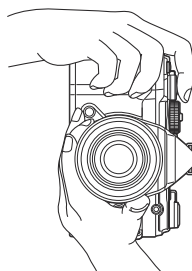

Pozice na výšku

3. Zaostřete.

- Umístěte rámeček AF na zabíraný objekt.

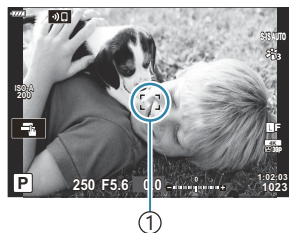

① Rámeček AF

- Lehce stlačte tlačítko spouště do první polohy (namáčkněte spoušť).
- Zobrazí se značka potvrzení AF (●) a v místě zaostření se zobrazí zelený rámeček (Oblast AF).

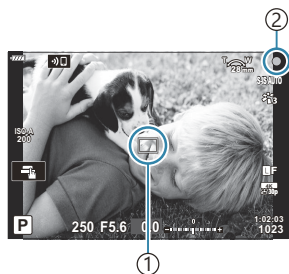

① Oblast AF
② Značka potvrzení AF

- ⚠ Pokud fotoaparát nedokáže zaostřit, značka potvrzení AF zabliká (str. 452).
- ⚠ Rámeček AF se mění podle možnosti zvolené pro režim zóny AF. Změňte oblast (str. 91) a pozici (str. 95) cíle AF dle potřeby.
- ⚠ Rámeček AF se nezobrazí, pokud je zvolen režim cíle AF [ALL] (str. 91).

4. Uvolněte spoušť.

- Stiskněte spoušť až dolů (úplně).
- Fotoaparát uvolní závěrku a pořídí snímek.









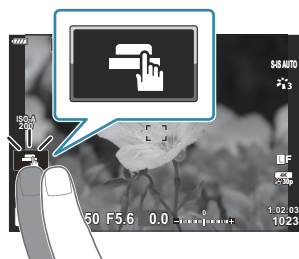





☞ Pomocí dotykového ovládání lze ostřit a pořizovat snímky.  „Snímání pomocí dotykového displeje“ (str. 46)

Snímání pomocí dotykového displeje

Klepnutím na objekt zaostříte a pořídíte fotografii.



	Klepnutím na objekt lze zaostřit a automaticky pořídít snímek. Tato možnost není k dispozici v režimu B (bulb), v režimu  (Video) nebo když je [] AF] nebo [] AF MF] vybráno pro režim AF (str. 119).
	Fotografování pomocí ovládání dotykové obrazovky je vypnuto.
	Klepnutím zobrazíte oblast ostření a zaostříte na objekt ve vybrané oblasti. Pomocí dotykového displeje lze vybrat polohu a velikost rámečku ostření. Fotografie je možné pořídít stisknutím tlačítka spouště.
	Pokud je detekováno více objektů pro portréty, klepnutím zvolte objekt, který chcete použít pro ostření. Je-li pro [] Priorita tváře] vybrána jiná možnost než [Vyp], zobrazí se ikona  (str. 126). Výběr objektu není k dispozici, když je [] (záznam vysokorychlostního videa) vybrána pro položku [] v režimu  (Video) (str. 142).

- Klepnutím na ikonu přepnete nastavení.

- ⚠ Displeje se nedotýkejte nehty ani žádnými ostrými předměty.
- ⚠ Používání dotykového displeje mohou znesnadňovat rukavice nebo kryty displeje.

Zobrazení náhledu objektu ()

1. Klepněte na objekt na displeji.

- Zobrazí se oblast ostření.
- Pomocí posuvníku vyberte velikost rámečku.

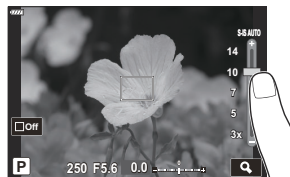



- Klepnutím na tlačítko  vypněte zobrazení oblasti AF.

2. Pomocí posuvníku upravte velikost oblasti AF a potom klepnutím na tlačítko přibližte na pozici rámečku.

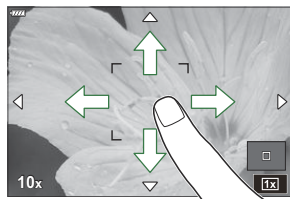
- Při přiblížení snímku lze zobrazení na displeji posunovat prstem.



- Klepnutím na tlačítko  zrušíte zvětšené zobrazení.

- Operace prostřednictvím dotykového displeje nejsou dostupné například v následujících situacích:
 - Když se používají tlačítka nebo přepínače
- Ovládání pomocí dotykové obrazovky lze deaktivovat.   **Uživatelské menu**  > **[Dotyková obrazovka]** (str. 301)

Automatické nastavení clony a expoziční doby (P: Program AE)

Fotoaparát zvolí optimální clonu a expoziční dobu dle jasů objektu.

1. Otočte přepínač režimů do polohy **P**.

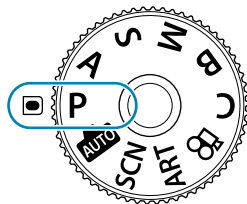



2. Zaostřete a zkontrolujte zobrazení.





- Ke změně následujících nastavení použijte přední a zadní přepínač.
Přední přepínač: Kompenzace expozice ([str. 89](#))
Zadní přepínač: Posunutí programu ([str. 50](#))
- Zobrazuje se expoziční doba a clona zvolená fotoaparátem.



- ① Režim expozice
- ② Expoziční doba
- ③ Clona



- Expoziční kompenzaci lze upravit také pomocí tlačítka . Stiskněte tlačítko  a potom otočte předním nebo zadním přepínačem.



3. Fotografujte.

- ☞ Můžete zvolit funkce prováděné předním a zadním přepínačem.  „Přiřazení funkcí přednímu a zadnímu přepínači ( Funkce přepínače)“ ([str. 325](#))
- ☞ Přepínačem **Fn** lze zaměnit funkce předního a zadního přepínače. Páčky lze přiřadit také jiné funkce.  „Přizpůsobení přepínače Fn ( Funkce Fn páčky)“ ([str. 327](#))

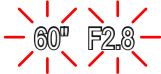
Příliš tmavý nebo příliš světlý objekt

Pokud se fotoaparátu nedaří dosáhnout optimální expozice, zobrazená expoziční doba a clona blikají.

Zobrazení	Problém/řešení
<p>Velký otvor clony (nízká hodnota f) / dlouhá expoziční doba</p> 	<p>Objekt je příliš tmavý.</p> <ul style="list-style-type: none">• Použijte blesk.
<p>Malý otvor clony (vysoké číslo f) / krátká expoziční doba</p> 	<p>Objekt je příliš světlý.</p> <ul style="list-style-type: none">• Byly překročeny limity systému měření fotoaparátu. Pro omezení množství světla vstupujícího do fotoaparátu použijte ND (Neutral Density = neutrální šedý) filtr jiného výrobce.• V tichém režimu [♥] jsou dostupné expoziční doby až 1/32 000 s.  „Fotografování beze zvuku závěrky (Tiché [♥])“ (str. 107), „Použití sekvenčního snímání / samospouště“ (str. 102)

 Pokud položka [📷 ISO] není nastavena na možnost [AUTO], optimální expozice lze dosáhnout změnou nastavení.  „Změna citlivosti ISO (ISO)“ (str. 99)

 Hodnota clony zobrazená v době, kdy zobrazení bliká, se mění v závislosti na objektivu a ohniskové vzdálenosti.

Posunutí programu

Aniž by se změnila expozice, můžete volit z různých kombinací clony a expoziční doby vybrané automaticky fotoaparátem. Tato funkce se nazývá posunutí programu.

1. Otáčejte zadním voličem, dokud fotoaparát nezobrazí požadovanou kombinaci clony a expoziční doby.
 - Když je aktivní posunutí programu, indikátor režimu snímání na displeji se změní z **P** na **Ps**. Pro ukončení posunutí programu otáčejte zadním přepínačem opačným směrem, dokud je zobrazený indikátor **P**.



①

① Posunutí programu

🔗 Můžete zvolit, zda se na displeji projevují účinky expoziční kompenzace, nebo jas zůstává konstantní pro usnadnění prohlížení. Při výchozím nastavení odráží displej účinky kompenzace expozice.

👉 ⚙️ Uživatelské menu **D2** > **[Zesíl. náhled]** (str. 285)

☞ Přepínačem **Fn** lze zaměnit funkce předního a zadního přepínače. Páčce lze přiřadit také jiné funkce.

☞ „Přízpusobení přepínače Fn (📷 Funkce Fn páčky)” (str. 327)



☞ Můžete zvolit, zda se na displeji projevují účinky expoziční kompenzace, nebo jas zůstává konstantní pro usnadnění prohlížení. Při výchozím nastavení odráží displej účinky kompenzace expozice.

☞ ⚙️ **Uživatelské menu D2 > [Zesíl. náhled]** (str. 285)

☞ Clonu můžete nastavit na zvolenou hodnotu a zobrazit náhled hloubky ostrosti. ☞ „Přirazení funkcí tlačítkům (Funkce tlačítka)” (str. 169)

Příliš tmavý nebo příliš světlý objekt

Pokud se fotoaparátu nedaří dosáhnout optimální expozice, zobrazená expoziční doba bliká.

Zobrazení	Problém/řešení
Dlouhá expoziční doba 	Podexpozice. <ul style="list-style-type: none">• Zvolte nižší hodnotu clony.
Krátká expoziční doba 	Přeexpozice. <ul style="list-style-type: none">• Zvolte vyšší hodnotu clony.• Pokud je objekt při vyšší hodnotě stále přeexponovaný, byly překročeny limity systému měření fotoaparátu. Pro omezení množství světla vstupujícího do fotoaparátu použijte ND (Neutral Density = neutrální šedý) filtr jiného výrobce.• V tichém režimu [♥] jsou dostupné expoziční doby až 1/32 000 s. ☞ „Fotografování beze zvuku závěrky (Tiché [♥])” (str. 107), „Použití sekvenčního snímání / samospouště” (str. 102)

☞ Pokud položka [📷 ISO] není nastavena na možnost [AUTO], optimální expozice lze dosáhnout změnou nastavení. ☞ „Změna citlivosti ISO (ISO)” (str. 99)

Výběr expoziční doby (S: Priorita času AE)

V tomto režimu můžete zvolit expoziční dobu a fotoaparát automaticky nastaví clonu pro optimální expozici dle jasů objektu. Kratší expoziční doba „zmrazí“ pohybující se objekty. Delší expoziční doba dodá pohybujícím se objektům rozostření, čímž jim propůjčí dojem dynamického pohybu.

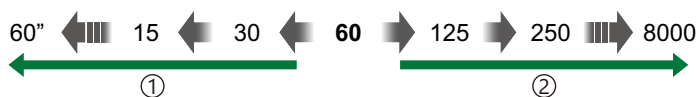

① Kratší expoziční doby...

...vytvářejí dynamické snímky s dojemem pohybu.

② Delší expoziční doby...

...„zmrazí“ pohyb rychle se pohybujících objektů.

1. Otočte přepínač režimů do polohy S.

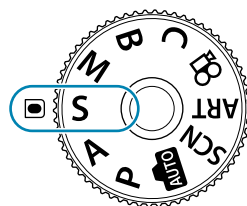

2. Zvolte expoziční dobu.

- Ke změně následujících nastavení použijte přední a zadní přepínač.

Přední přepínač: Kompenzace expozice ([str. 89](#))

Zadní přepínač: Expoziční doba

- Zvolte expoziční dobu v rozmezí 1/8000–60 s.

- V tichém režimu jsou dostupné expoziční doby až 1/32 000 s. „Fotografování beze zvuku závěrky (Tiché [♥])“ ([str. 107](#)), „Použití sekvenčního snímání / samospouště“ ([str. 102](#))

- Clona automaticky zvolená fotoaparátem se zobrazí na displeji.

- Expoziční kompenzaci lze upravit také pomocí tlačítka . Stiskněte tlačítko a potom otočte předním nebo zadním přepínačem.

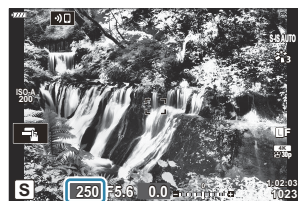

① Expoziční doba

3. Fotografujte.

Můžete zvolit funkce prováděné předním a zadním přepínačem. „Přiřazení funkcí přednímu a zadnímu přepínači (Funkce přepínače)“ ([str. 325](#))

☞ Přepínačem **Fn** lze zaměnit funkce předního a zadního přepínače. Páčky lze přiřadit také jiné funkce.

☞ „Přízpůsobení přepínače Fn (📷 Funkce Fn páčky)“ (str. 327)

☞ Můžete zvolit, zda se na displeji projevují účinky expoziční kompenzace, nebo jas zůstává konstantní pro usnadnění prohlížení. Při výchozím nastavení odráží displej účinky kompenzace expozice.

☞ ⚙️ **Uživatelské menu D2 > [Zesíl. náhled]** (str. 285)

☞ Pro dosažení efektu dlouhé expoziční doby v jasném prostředí, kde dlouhé expoziční doby jinak nejsou dostupné, použijte živý ND filtr. ☞ „Zpomalení závěrky v jasném světle (Snímání Live ND)“ (str. 216)

☞ V závislosti na vybrané expoziční době můžete na displeji pozorovat proužky způsobené blikáním zářivek nebo LED světelných zdrojů. Fotoaparát lze nakonfigurovat, aby potlačil vliv blikání během živého náhledu LV při pořizování snímků. ☞ „Redukce blikání na fotografiích (Snímání bez blikání)“ (str. 333), „Redukce blikání LED osvětlení (📷 Kontrola blikání)“ (str. 349)

Příliš tmavý nebo příliš světlý objekt

Pokud se fotoaparátu nedaří dosáhnout optimální expozice, zobrazená hodnota clony bliká.

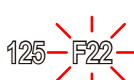
Zobrazení	Problém/řešení
Nízká hodnota clony 	Podexpozice. <ul style="list-style-type: none">• Zvolte delší expoziční dobu.
Vysoká hodnota clony 	Přeexpozice. <ul style="list-style-type: none">• Zvolte kratší expoziční dobu. V tichém režimu jsou k dispozici expoziční doby až 1/32 000 s.• Pokud je objekt stále přeexponovaný i při kratší expozici, byly překročeny limity systému měření fotoaparátu. Pro omezení množství světla vstupujícího do fotoaparátu použijte ND (Neutral Density = neutrální šedý) filtr jiného výrobce.

☞ Pokud položka [📷 ISO] není nastavena na možnost [AUTO], optimální expozice lze dosáhnout změnou nastavení. ☞ „Změna citlivosti ISO (ISO)“ (str. 99)

☞ Hodnota clony zobrazená v době, kdy zobrazení bliká, se mění v závislosti na objektivu a ohniskové vzdálenosti.

Výběr hodnoty clony a expoziční doby (M: Ruční expozice)

V tomto režimu můžete zvolit hodnotu clony i expoziční dobu. Nastavení můžete upravit dle vašeho záměru, např. zkombinovat krátké expoziční doby s malými clonami (vysokými hodnotami f), a dosáhnout tak větší hloubky ostrosti.

1. Otočte přepínač režimů do polohy **M**.

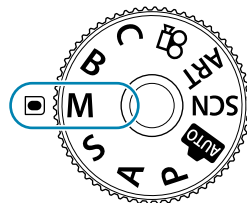

2. Nastavte clonu a expoziční dobu.

- Ke změně následujících nastavení použijte přední a zadní přepínač.
Přední přepínač: Clona
Zadní přepínač: Expoziční doba
- Expoziční dobu lze nastavit na hodnoty mezi 1/8000 a 60 s.
- V tichém režimu jsou dostupné expoziční doby až 1/32 000 s. „Snímání bez zvuku závěrky (Tiché [♥])“ (str. 107)
- Displej znázorňuje rozdíl mezi expozičními s vybranou clonou a expoziční dobou a optimální expoziční změřenou fotoaparátem. Pokud rozdíl překročí ± 3 EV, displej bliká.



① Rozdíl oproti optimální expoziční



- Pokud je pod položkou **ISO** vybraná možnost **[AUTO]**, citlivost ISO se nastaví automaticky pro optimální expoziční při vybraném nastavení expozice. Položka **ISO** má výchozí hodnotu **[AUTO]**. „Změna citlivosti ISO (ISO)“ (str. 99)

3. Fotografujte.



- ☞ Můžete zvolit funkce prováděné předním a zadním přepínačem. ☞ „Přiřazení funkcí přednímu a zadnímu přepínači (📷 **Funkce přepínače**)“ (str. 325)
- ☞ Přepínačem **Fn** lze zaměnit funkce předního a zadního přepínače. Páče lze přiřadit také jiné funkce. ☞ „Přizpůsobení přepínače Fn (📷 **Funkce Fn páčky**)“ (str. 327)
- ☞ Můžete zvolit, zda se na displeji projevují účinky expoziční kompenzace, nebo jas zůstává konstantní pro usnadnění prohlížení. Při výchozím nastavení odráží displej účinky kompenzace expozice. ☞ ⚙️ **Uživatelské menu** **D2** > **[Zesíl. náhled]** (str. 285)
- ☞ V závislosti na vybrané expoziční době můžete na displeji pozorovat proušky způsobené blikáním zářivek nebo LED světelných zdrojů. Fotoaparát lze nakonfigurovat, aby potlačil vliv blikání během živého náhledu LV při pořizování snímků. ☞ „Redukce blikání na fotografiích (Snímání bez blikání)“ (str. 333), „Redukce blikání LED osvětlení (📷 **Kontrola blikání**)“ (str. 349)

Příliš tmavý nebo příliš světlý objekt

Pokud se fotoaparátu při nastavení položky **[📷 ISO]** na možnost **[AUTO]** nedaří dosáhnout optimální expozice, zobrazená citlivost ISO bliká.

Zobrazení	Problém/řešení
 <p>ISO-A 164</p>	<p>Přeexpozice.</p> <ul style="list-style-type: none"> • Zvolte vyšší clonové číslo nebo kratší expoziční dobu.
 <p>ISO-A 6400</p>	<p>Podexpozice.</p> <ul style="list-style-type: none"> • Zvolte nižší clonové číslo nebo delší expoziční dobu. • Pokud varování z displeje nezmizí, zvolte vyšší hodnotu citlivosti ISO. ☞ „Změna citlivosti ISO (ISO)“ (str. 99), ⚙️ Uživatelské menu D1 [📷 ISO-Autom. nast.] > [Horní limit / Původní nast.] (str. 289)

Použití expoziční kompenzace v režimu M

V režimu **M** je k dispozici expoziční kompenzace, pokud je pod položkou **[ISO ISO]** vybraná možnost **[AUTO]**. Protože se expoziční kompenzace provádí nastavením citlivosti ISO, nemá její použití vliv na clonu a expoziční dobu.  „Změna citlivosti ISO (ISO)” (str. 99),  Uživatelské menu **[E]** **[ISO-Autom. nast.]** > **[Horní limit / Původní nast.]** (str. 289)

1. Podržte tlačítko  a otáčejte předním nebo zadním přepínačem.
 - Expoziční kompenzace se přičte k rozdílu expozice, zobrazenému na displeji.



- ① Expoziční kompenzace
- ② Expoziční kompenzace plus rozdílu expozice

2. Vyberte možnost **[BULB]** (pro fotografování s dlouhou expozicí (BULB)) nebo **[TIME]** (časosběrné fotografování).

- Ve výchozím nastavení se výběr provádí zadním přepínačem.



①

- ① Fotografování v režimech BULB nebo TIME

3. Stiskněte tlačítko **MENU**.

- Budete vyzváni k výběru intervalu, v jakém se aktualizuje náhled.



4. Označte interval pomocí tlačítek Δ ∇ .

5. Stiskem tlačítka **OK** vyberte označenou možnost.

- Zobrazí se nabídka.

6. Chcete-li nabídku opustit, stiskněte opakovaně tlačítko **MENU**.

- Pokud je vybraná jiná možnost než **[Vyp]**, na displeji se objeví indikace **[LIVE BULB]** nebo **[Live TIME]**.

7. Upravte clonu.





- Ve výchozím stavu lze clonu nastavit pomocí předního přepínače.













①

- ① Clona

8. Fotografujte.

- V režimech BULB a Live BULB držte stisknuté tlačítko spouště. Expozice skončí, když tlačítko uvolníte.
- V režimech TIME a Live TIME jednou zcela stiskněte tlačítko spouště, aby se zahájila expozice, a znovu, aby se ukončila.
- Během fotografování v režimu Live TIME můžete aktualizovat náhled namáčknutím tlačítka spouště.
- Expozice skončí automaticky, když je dosaženo času vybraného pro položku **[Časovač BULB/TIME]**.   **Uživatelské menu E2** > **[Časovač BULB/TIME]** (str. 291)
- Po fotografování se aplikuje **[Redukce šumu]**. Na displeji se zobrazí čas zbývající do dokončení postupu. Můžete zvolit podmínky, za kterých bude provedena redukce šumu.
  **Uživatelské menu E1** > **[Redukce šumu]** (str. 289)

- ⚠ Na výběr dostupných nastavení citlivosti ISO se vztahují určitá omezení.
- ⚠ Pokud je aktivní vícenásobná expozice, korekce lichoběžníku nebo korekce rybího oka, místo fotografování v režimu Live BULB se použije režim BULB.
- ⚠ Pokud je aktivní vícenásobná expozice, korekce lichoběžníku nebo korekce rybího oka, místo fotografování v režimu Live TIME se použije režim TIME.
- ⚠ Při fotografování existují omezení nastavení následujících funkcí.
 - Sekvenční snímání, samospoušť, intervalové snímání, bracketing automatické. expozice, bracketing blesku, zaostřovací řada, skládané makro atd.
- ⚠  **[Stab. obrazu]** (str. 134) se automaticky vypne.
- ⚠ V závislosti na nastavení fotoaparátu, teplotě a situaci můžete pozorovat šum nebo světlé body na displeji. Ty se někdy mohou objevit na snímcích i v případě, že je **[Redukce šumu]** povolena.
  **Uživatelské menu E1** > **[Redukce šumu]** (str. 289)
- 👉 Režim **Starry Sky AF** lze použít pro snímky noční oblohy.  „Volba režimu ostření (Režim AF) (str. 119), „Použití funkce **Starry Sky AF**“ (str. 122)
- 👉 Během fotografování v režimech BULB/TIME lze nastavit jas displeje.   **Uživatelské menu E2** > **[Sledování BULB/TIME]** (str. 291)
- 👉 Při fotografování v režimu BULB/TIME je jas displeje nastaven tak, aby byly dobře viditelné i špatně osvětlené objekty. Můžete si vybrat, zda chcete upřednostnit kvalitu obrazu, nebo rychlost zobrazení.   **Uživatelské menu D2** > **[Zesíl. náhled]** (str. 285)
- 👉 V režimu **B** (bulb) můžete zaostření upravovat ručně, když probíhá expozice. To vám umožňuje provést rozostření během expozice nebo zaostřit na jejím konci.   **Uživatelské menu A4** > **[Ostření BULB/TIME]** (str. 324)

Šum

Při snímání s dlouhou expoziční dobou se může na displeji objevit šum. Tento jev vzniká generováním proudu v těch částech obrazového senzoru, které obvykle nejsou vystaveny světlu, v důsledku čehož dochází k růstu teploty v obrazovém senzoru obrazu nebo v budicích obvodech obrazového senzoru. Toto může rovněž nastat při fotografování s vysokým nastavením ISO v horkém prostředí. Ke snížení tohoto šumu fotoaparát aktivuje funkci redukce šumu.

  [Uživatelské menu](#)  > [\[Redukce šumu\]](#) (str. 289)

Prolnutí světla (B: Živé kompoz. snímání)

Ponechte závěrku otevřenou pro dlouhou expozici. Můžete vidět světelné stopy zanechané ohňostrojem nebo hvězdami a vyfotografovat je beze změny expozice pozadí. Fotoaparát zkombinuje více snímků a uloží je jako jednu fotografii.

ⓘ Při živém kompozitním fotografování doporučujeme fotoaparát bezpečně upevnit na stativ.

1. Otočte přepínačem režimů do polohy **B**.

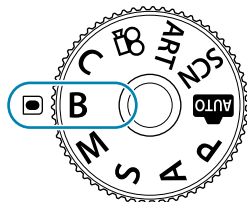

2. Vyberte možnost **[ŽIVÉ KOMPOZ.]**.

- Ve výchozím nastavení se výběr provádí zadním přepínačem.



①

① Živé kompoz. snímání

3. Stiskněte tlačítko **MENU**.

- Zobrazí se nabídka **[Kompozitní nastavení]**.

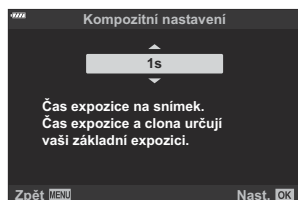

4. Označte expoziční dobu pomocí tlačítek **Δ ▽**.

- Zvolte expoziční dobu v rozmezí od 1/2 do 60 s.

5. Stiskem tlačítka **OK** vyberte označenou možnost.

- Zobrazí se nabídky.

6. Chcete-li nabídku opustit, stiskněte opakovaně tlačítko **MENU**.

7. Upravte clonu.
- Ve výchozím stavu lze clonu nastavit pomocí předního přepínače.

8. Domáčknutím tlačítka spouště připravte fotoaparát.
- Fotoaparát je připraven ke snímání, když se zobrazí zpráva **[Kompozitní snímání připraveno.]**.



9. Stisknutím tlačítka spouště zahajte fotografování.
- Spustí se snímání živé kompozitní fotografie. Displej se po každé expozici aktualizuje.

10. Opětovným stiskem tlačítka spouště fotografování ukončete.
- Záznam se ukončí automaticky po uplynutí doby vybrané pro **[Časovač živ. komp. sním.]**. Lze vybrat i další možnosti. **Uživatelské menu** **E2** > **[Časovač živ. komp. sním.]** (str. 291)
 - Maximální dostupná doba záznamu závisí na stavu baterie a podmínkách snímání.

Na výběr dostupných nastavení citlivosti ISO se vztahují určitá omezení.

Nelze použít následující funkce:

- sekvenční snímání, samospoušť, intervalové fotografování, bracketing automatické expozice, bracketing blesku, fotografování v režimu HDR, snímek s vysokým rozlišením, skládané makro, vícenásobná expozice, korekce lichoběžníku, živý Live ND filtr a korekce rybiho oka.

[Stab. obrazu] (str. 134) se automaticky vypne.

Režim **Starry Sky AF** lze použít pro snímky noční oblohy. „Volba režimu ostření (Režim AF) (str. 119), „Použití funkce **Starry Sky AF**“ (str. 122)

Během živého kompozitního fotografování lze nastavit jas displeje. **Uživatelské menu** **E2** > **[Sledování BULB/TIME]** (str. 291)

Expoziční dobu pro každou expozici provedenou během živého kompozitního snímání lze zvolit předem pomocí nabídek. **Uživatelské menu** **E2** > **[Kompozitní nastavení]** (str. 291)

Automatický výběr nastavení fotoaparátem (režim AUTO)

Fotoaparát přizpůsobí nastavení fotografované scéně, stačí jen stisknout spoušť. Parametry jako barvy, jas a rozostření pozadí lze snadno upravit pomocí průvodců.

1. Otočte přepínač režimů do polohy .

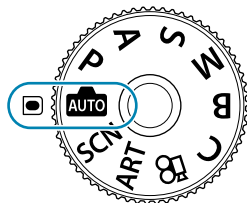

- V automatickém režimu fotoaparát automaticky zvolí možnost scénického režimu vhodného pro fotografovaný objekt, když namáčknete tlačítko spouště. Po provedení výběru je ikona  dolním rohu displeje nahrazena ikonou zvolené scény.

2. Chcete-li upravit nastavení snímání, zobrazte průvodce stiskem **OK**.

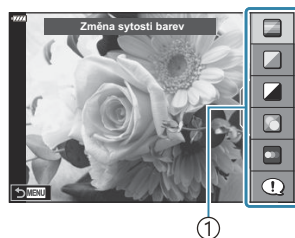

① Položka v průvodci

- Tlačítka   označte položku v průvodci a stiskem tlačítka **OK** zobrazíte posuvník.

3. Tlačítka Δ ∇ nastavte pozici posuvníku a vyberte úroveň.

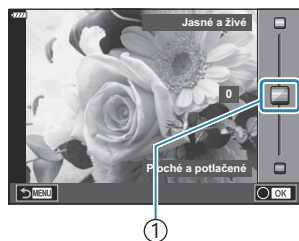

① Posuvník

- Stiskem tlačítka **OK** uložíte změny.
- Stisknutím tlačítka **MENU** opustíte nabídku.
- Je-li vybrána možnost **[Foto tipy]**, tlačítka Δ ∇ označíte požadovanou položku a stiskem tlačítka **OK** zobrazíte podrobnosti.
- Efekt vybrané úrovně je viditelný na displeji.
Pokud je vybrána možnost **[Rozostřené pozadí]** nebo **[Zachycení pohybu]**, displej se vrátí k běžnému vzhledu. Na výsledné fotografii se však vybraný efekt projeví.

4. Opakováním kroků 2 a 3 lze nastavit další průvodce.



- U položek průvodců, kteří jsou již nastaveni, se zobrazuje symbol zaškrtnutí.
- Chcete-li ukončit zobrazení živých průvodců, stiskněte tlačítko **MENU**.

ⓘ Funkce **[Rozostřené pozadí]** a **[Zachycení pohybu]** nelze vybrat najednou.

5. Fotografujte.

ⓘ Nastavení živého průvodce lze upravit také pomocí dotykového ovládní.

ⓘ Pokud je v nastavení kvality snímku aktuálně vybrána možnost **[RAW]**, kvalita snímku bude automaticky nastavena na možnost RAW+JPEG.

ⓘ Na kopii ve formátu RAW se nastavení živého průvodce neaplikují.

ⓘ Při některých úrovních nastavení průvodce mohou být snímky zrnité.

ⓘ Změny nastavení v živém průvodci nemusí být na displeji viditelné.

ⓘ Snímkové frekvence se snižují, čím blíže je posuvník **[Zachycení pohybu]** k možnosti **[Rozostřený pohyb]**.

ⓘ Spolu s průvodcem nelze používat blesk.

⚠ Volba takových nastavení živého průvodce, která přesahují limity expozičních měříčů fotoaparátu, může mít za následek přeexpozici nebo podexpozici snímků.

Fotografování ve scénickém režimu (režim SCN)

Fotoaparát automaticky přizpůsobí nastavení objektu nebo scéně.

1. Otočte přepínač režimů do polohy **SCN** .

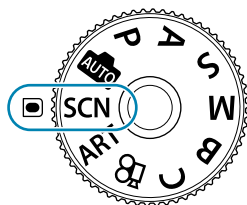

2. Tlačítka Δ ∇ \triangleleft \triangleright označte scénu a stiskněte tlačítko **OK**.





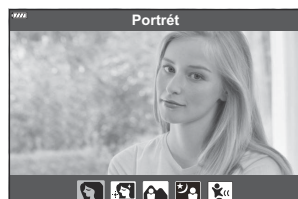

3. Pomocí tlačítek \triangleleft \triangleright označte scénický režim a stiskněte tlačítko **OK**.





4. Fotografujte.
 - Chcete-li zvolit jinou scénu, stiskněte tlačítko **OK**. Poté se stiskem tlačítka **MENU** vraťte na obrazovku výběru scény.

Typy scénických režimů

Lidé



	Portrét	Vhodné pro fotografování portrétů. Zvýrazní strukturu pleti.
	e-Portrét	Vyhlazuje tóny a strukturu pleti. Fotoaparát uloží dva snímky: jeden s použitým efektem a druhý bez něj.
	Krajina + portrét	Vhodné pro portréty s krajinou v pozadí. Krásně zachycuje modrou, zelenou a tóny pleti.
	Noční portrét	Vhodné pro fotografování portrétů proti nočnímu světlu na pozadí. Připevňte externí blesk určený pro použití s tímto fotoaparátem (str. 148). Doporučujeme použít stativ a buď aplikaci OM Image Share, nebo volitelné dálkové ovládání (str. 372 , str. 386).
	Děti	Vhodné pro fotografie dětí a jiných aktivních objektů.

Noční scény





	Noční scéna	Vhodné pro fotografování nočních záběrů ze stativu. Doporučujeme použít stativ a buď aplikaci OM Image Share, nebo volitelné dálkové ovládání (str. 372 , str. 386).
	Noční portrét	Vhodné pro fotografování portrétů proti nočnímu světlu na pozadí. Připevňte externí blesk určený pro použití s tímto fotoaparátem (str. 148). Doporučujeme použít stativ a buď aplikaci OM Image Share, nebo volitelné dálkové ovládání (str. 372 , str. 386).
	Noční obloha	Vhodné pro fotografování nočních záběrů bez stativu. Redukuje rozmazání při snímání špatně osvětlených scén. Fotoaparát pořídí snímek s osmi různými expozičními a spojí je do jednoho snímku.
	Ohňostroj	Vhodné pro noční fotografování ohňostroje. Doporučujeme použít stativ a buď aplikaci OM Image Share, nebo volitelné dálkové ovládání (str. 372 , str. 386).

	Světelné stopy	<p>Fotoaparát automaticky pořídí několik snímků, vybere pouze nové jasné oblasti a spojí je do jednoho snímku. Při normální dlouhé expozici je snímek stop paprsků, jako jsou dráhy hvězd s jasnými budovami, často příliš světlý. Při kontrole průběhu je můžete zachytit bez přeexponování. Snímání zahájíte stisknutím tlačítka spouště a pak si můžete na displeji prohlížet, jak se postupně mění výsledný obrázek, a po dosažení požadovaného efektu můžete opětovným stisknutím tlačítka spouště ukončit snímání (maximálně 3 hodiny). Doporučujeme použít stativ a buď aplikaci OM Image Share, nebo volitelné dálkové ovládání (str. 372, str. 386).</p> <ul style="list-style-type: none"> • Pokročilá nastavení otevřete v režimu B přes živé kompozitní fotografie (tmavá a světlá živá kompozitní fotografie; str. 62)
--	-----------------------	--

Pohyb







	Sport	<p>Vhodné pro fotografování rychlého pohybu. Fotoaparát zaznamenává snímky po dobu stisknutí tlačítka spouště.</p>
	Děti	<p>Vhodné pro fotografie dětí a jiných aktivních objektů.</p>
	Vyvážení	<p>Slouží k rozmazání pozadí za pohyblivými se subjekty. Fotoaparát zvolí nejvhodnější expoziční dobu pro snímky v pohybu na základě rychlosti pohybu fotoaparátu.</p>

Scenérie





	Krajina	<p>Vhodné pro fotografování krajiny.</p>
	Západ slunce	<p>Vhodné pro fotografování západu slunce.</p>
	Pláž a sníh	<p>Vhodné pro fotografování hor se zasněženými vrcholky, mořských scénérií ve slunci a jiných záběrů s nádechem do bílé.</p>
	Panorama	<p>Pořídíte fotografie, které lze později spojit na počítači a vytvořit panorama.</p> <ul style="list-style-type: none"> • Informace o pořizování snímků s pomocí této funkce najdete v části „Snímání panoramatu“ (str. 71).



	HDR v protisvětle	Vhodné pro záběry s vysokým kontrastem. Při každém stisknutí spouště fotoaparát pořídí čtyři snímky, které jsou po dokončení snímání automaticky spojeny do jedné, správně naexponované fotografie.
--	--------------------------	---

Interiéry



	Svíčka	Vhodné pro fotografování záběrů osvětlených svíčkami. Zachová teplé barvy.
	Tiché [♥]	Deaktivuje zvuky fotoaparátu a světla v momentech, kdy nemusí být žádoucí.
	Portrét	Vhodné pro fotografování portrétů. Zvýrazní strukturu pleti.
	e-Portrét	Vyhlazuje tóny a strukturu pleti. Fotoaparát uloží dva snímky: jeden s použitým efektem a druhý bez něj.
	Děti	Vhodné pro fotografie dětí a jiných aktivních objektů.
	HDR v protisvětle	Vhodné pro záběry s vysokým kontrastem. Při každém stisknutí spouště fotoaparát pořídí čtyři snímky, které jsou po dokončení snímání automaticky spojeny do jedné, správně naexponované fotografie.

Makro

	Makro	Vhodné pro makrosnímky.
	Přírodní makro	Vhodné pro živé makrosnímky květin nebo hmyzu.
	Dokumenty	Vhodné pro snímání rozvrhů a jiných dokumentů. Fotoaparát zvýší kontrast mezi pozadím a textem.
	Snímek s vícenás. zaostřením	Fotoaparát pořídí osm snímků s rozdílnou vzdáleností zaostření na každém snímku.

🌀 V režimu **[Vyvážení]** se při detekci posunu zobrazí ikona , a pokud posun není detekován, zobrazí se ikona .

🔔 Aby byly maximalizovány výhody režimů scén, jsou některá nastavení funkce snímání deaktivována.

- ① U některých snímků v režimu **[e-Portrét]** ukládání chvíli trvá. Kromě toho, když je režim kvality snímku nastaven na **[RAW]**, bude snímek pořízen ve formátu RAW+JPEG.
- ① V režimech **[e-Portrét]**, **[Noční obloha]**, **[Panorama]** nebo **[HDR v protisvětle]** nelze zaznamenávat video.
- ① Záznam videa není v režimu **[Světelné stopy]** k dispozici, pokud je pod položkou **[ ** vybraná možnost **FHD HS 60p** (záznam vysokorychlostního videa).
- ① Snímky v režimu **[Noční obloha]** ukládané v obrazové kvalitě **[RAW]** budou uloženy jako formát RAW+JPEG, přičemž první snímek je ve formátu RAW a finální kompozit v JPEG.
- ① Záznamy z režimu **[HDR v protisvětle]** se ukládají jako obrázky ve formátu JPEG zpracované v HDR. Pokud je režim kvality snímku nastaven na **[RAW]**, snímek bude pořízen ve formátu RAW+JPEG.
- ① Pokud používáte objektiv s přepínačem stabilizace obrazu, v režimu **[Vyvážení]** stabilizaci vypněte. Za jasného světla nemusí být dosaženo uspokojivého efektu posunu. Abyste efektu dosáhli snáze, použijte ND filtr dostupný v obchodech.
- ① Pokud upravíte během fotografování v režimu **[Snímek s vícenás. zaostřením]** upravíte zoom, snímání skončí.
- ① Pokud je nasazený objektiv standardu Four-Thirds, nelze v režimu **[Snímek s vícenás. zaostřením]** fotografovat.

Snímání panoramatu

Snímky pořízené v tomto režimu mohou být spojeny do panoramatu. Abyste mohli snímky spojit a vytvořit panorama, musíte mít na počítači nainstalovanou nejnovější verzi OM Workspace.

 „Instalace počítačového softwaru“ (str. 379)

1. V nabídce scénických režimů označte **[Panorama]** (str. 67) a stiskněte tlačítko **OK**.
2. Pomocí tlačítek **△ ▽ ◀ ▶** zvolte směr posunu.
3. Pořídte snímek, k jeho zaměření použijte vodítka.
 - Zaostření, expozice a další nastavení budou fixovány na hodnotách použitých pro první snímek.



4. Pořídte další snímky, každý zaměřte tak, aby se vodítka překrývala s předchozím snímkem.

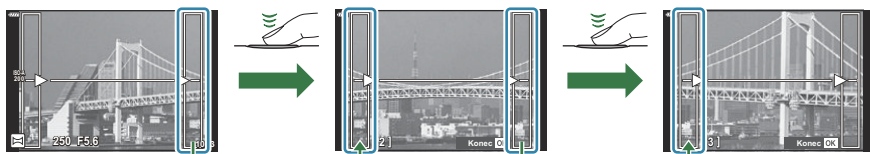

- Panorama lze sestavit nejvýše z 10 snímků. Po pořízení desátého snímku se zobrazí varovný ukazatel (🚫).

⚠ Během panoramatického snímání není zobrazen předchozí snímek sloužící k provádění korekce polohy. Pomocí rámečků nebo jiných značek zobrazených na snímku vytvořte kompozici tak, aby se okraje snímků vzájemně překrývaly.

5. Po pořízení posledního snímku ukončete sérii stiskem tlačítka **OK**.

Použití uměleckých filtrů (režim ART)

1. Otočte přepínač režimů do polohy **ART**.

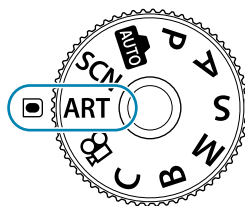

2. Označte filtr pomocí <|>.

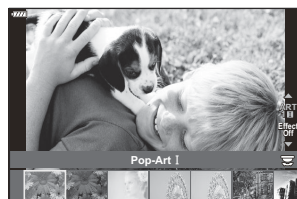

3. Stiskněte ▾, označte efekt tlačítky <|> a stiskněte tlačítko **OK**.

4. Fotografujte.

- Stiskem tlačítka **OK** vyberte jiný umělecký filtr. Když se zobrazí efekty, stiskněte **Δ**.
- Dostupné efekty se liší dle zvoleného filtru (jemná kresba, camera obscura, rámečky, bílé okraje, hvězdy, barevný filtr, monochromatické barvy, efekt rozostření nebo stínování).

Typy uměleckých filtrů

Pop Art – I/II	Vytvoří snímek, který zdůrazňuje nádhernost barev.
Jemná kresba	Vytvoří snímek vyjadřující atmosféru s měkkým tónem.
Bledé a světlé barvy I/II	Vytvoří snímek, který vyjadřuje teplé světlo pomocí rozptýlení celkového světla a mírným přexponováním snímku.
Jemné světlo	Vytvoří kvalitní snímek změkčením tmavých i světlých částí.
Zrnitý film – I/II	Vytvoří snímek, který vyjadřuje hrubost černobílého obrazu.
Camera Obscura I/II/III	Vytvoří snímek, který vypadá, jako by byl pořízený starým nebo dětským fotoaparátem, tím, že ztmaví jeho obvod.
Diorama I/II	Vytvoří snímek se vzhledem miniatury zdůrazněním sytosti a kontrastu a rozmazáním nezaostřených oblastí.
Cross Process I/II	Vytvoří snímek, který vyjadřuje surrealistickou atmosféru. Efekt Cross Process II vytvoří snímek, který zdůrazňuje purpurovou barvu.
Jemná sépiová	Vytvoří kvalitní snímek vytažením stínů a změkčením celkového obrazu.
Dramatický tón I/II	Vytvoří snímek, který zdůrazňuje rozdíl mezi světlem a tmou tím, že částečně zvýší kontrast.
Komiks I/II	Vytvoří snímek, který zdůrazňuje hrany a přidá styl ilustrace.
Akvarel I/II	Vytvoří měkký, světlý snímek odstraněním tmavých oblastí, prolnutím bledých barev na bílém plátnu a dalším změkčením kontur.
Retro I/II/III	Vyjadřuje každodenní záběr v nostalgickém, retro tónu pomocí odfarvení tištěného filmu a zeslabením.
Částečná barva I/II/III	Působivě zdůrazní objekt vytažením barev, které chcete zdůraznit, a odstraněním barev ze zbývajících částí snímku.
Bez bělení I/II	Efekt „bez bělení“ můžete znát z filmů, lze ho skvěle použít pro fotografování ulic a kovových objektů.
Instantní film	Napodobení stínů a pletových tónů typických pro film.

ART BKT (Bracketing uměleckého filtru)

Zaznamená snímky se všemi možnostmi uměleckých filtrů na jednom snímku. Stiskněte tlačítko **INFO** na obrazovce výběru a vyberte filtr, se kterým se bude zaznamenávat.

II a III jsou pozměněné verze předlohy (I).

- ① Aby byly maximalizovány výhody uměleckých filtrů, jsou některá nastavení funkce snímání deaktivována.
- ① Pokud je v nastavení kvality snímku ([str. 140](#)) aktuálně vybrána možnost **[RAW]**, kvalita snímku bude automaticky nastavena na možnost RAW+JPEG. Umělecké filtry se aplikují pouze na kopii ve formátu JPEG.
- ① V závislosti na záběru nemusí být účinek některých nastavení patrný, zatímco v jiných případech mohou být přechody tónů nerovnoměrné nebo může být výsledný snímek „zrnitější“.
- ① Některé efekty nemusí být viditelné během záznamu videa.
- ① Přehrávání se může lišit při použití různých filtrů, efektů nebo nastavení kvality videosekvence.

Použití funkce [Částečná barva]

Zaznamenaný budou pouze vybrané barevné odstíny.

1. Otočte přepínač režimů do polohy **ART**.
2. V nabídce umělecký filtr vyberte možnost [**Částečná barva I/II/III**].
3. Označte efekt a stiskněte tlačítko **OK**.
 - Na displeji se zobrazí symbol barevný kruh.



4. Otočením předního nebo zadního voliče vyberte barvu.
 - Efekt je viditelný na displeji.
5. Fotografujte.
 - Pokud chcete po pořízení snímku zvolit jinou barvu, otočením předního nebo zadního přepínače zobrazíte barevný kruh.

Uložení vlastních nastavení do přepínače režimů (C Uživatelský režim)

Často používaná nastavení a režimy snímání lze uložit jako uživatelské režimy a podle potřeby je jednoduše vyvolat otočením přepínače režimů. Uložená nastavení nabídek lze vyvolat také přímo z nabídek.

- Uložte nastavení do pozic **C** až **C4**.
- Ve výchozím nastavení odpovídají uživatelské režimy režimu **P**.

Uložení nastavení (Přiřadit k vlastnímu režimu)

1. Upravte nastavení fotoaparátu dle potřeby.
 - Otočte kruhový přepínač režimů na jiné nastavení než **AUTO**, **SCN**, **ART** nebo video.
 - Informace o nastaveních, která lze uložit, najdete v části „Výchozí nastavení“ (str. 396).

2. Stiskem tlačítka **MENU** zobrazíte nabídky.

3. Označte možnost **[Obnovit / vlastní režimy]** ve
Fotografické menu 1 a stiskněte tlačítko **▷**.

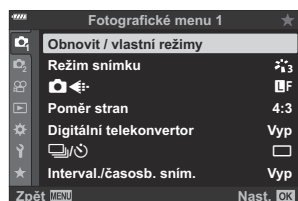

- Zobrazí se možnosti položky **[Obnovit / vlastní režimy]**.

4. Označte položku **[Přiřadit k vlastnímu režimu]** pomocí tlačítek **△ ▽** a stiskněte tlačítko **▷**.

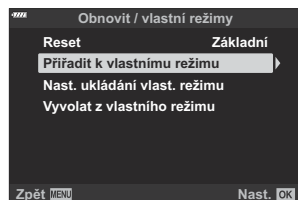

- Zobrazí se možnosti položky **[Přiřadit k vlastnímu režimu]**.

5. Označte požadovaný uživatelský režim ([**Uživatelský režim C**]-[**Uživatelský režim C4**]) pomocí tlačítek Δ ∇ a stiskněte tlačítko \triangleright .

- Zobrazí se nabídka pro vybraný uživatelský režim.

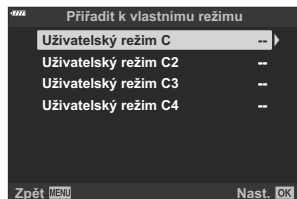

6. Označte možnost [**Nastavit**] pomocí tlačítek Δ ∇ a stiskněte tlačítko **OK**.

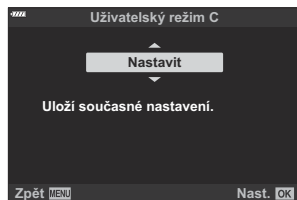

- Znovu se zobrazí nabídka [**Přiřadit k vlastnímu režimu**].
- Případná stávající nastavení budou přepsána.
- Chcete-li obnovit výchozí nastavení vybraného uživatelského režimu, označte položku [**Resetovat**] a stiskněte tlačítko **OK**.

7. Chcete-li nabídku opustit, stiskněte opakovaně tlačítko **MENU**.

Použití uživatelských režimů (C)

Pro obnovení všech uložených nastavení, včetně režimu snímání:

Vyvolání nastavení pomocí kruhového přepínače režimů

1. Otočte přepínač režimů do polohy **C**.

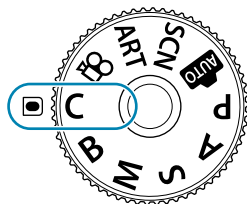

- Fotoaparát vyvolá nastavení pro dříve uloženou položku **[Uživatelský režim C]** pomocí možnosti **[Obnovit / vlastní režimy]** > **[Přiřadit k vlastnímu režimu]** v nabídce **Fotografické menu 1** (str. 77).

2. Fotografujte.

- V původním nastavení nebudou změny provedené po vyvolání použity na uložená nastavení. Uložená nastavení se obnoví, když následně vyberete uživatelský režim pomocí přepínače režimů.
- Pokud je pro **[Podržet] [Nast. ukládání vlast. režimu]** vybrána možnost **[Podržet]**, budou uživatelské režimy automaticky aktualizovány, aby odrážely veškeré změny provedené v nastavení, když je režim vybrán během snímání. Změny zůstanou uloženy v uživatelském režimu i po otočení přepínače režimů do jiného nastavení. Uživatelské režimy lze použít téměř stejným způsobem jako režimy **P**, **A**, **S**, **M** a **B**.

Obnovování uložených nastavení

V jiných režimech než **AUTO**, **SCN**, **ART** a můžete vyvolat nastavení uložená v uživatelských režimech **[Uživatelský režim C]** až **[Uživatelský režim C4]**, nikoli však v režimu snímání. Zůstává ten režim snímání, který je aktuálně vybráný přepínačem režimů.

- Vyvolání nastavení pomocí kruhového přepínače režimů otočeného do polohy **C** obnoví všechna uložená nastavení, včetně režimu snímání.

1. Stiskem tlačítka **MENU** zobrazíte nabídky.

2. Označte možnost **[Obnovit / vlastní režimy]** ve

☛ Fotografické menu 1 a stiskněte tlačítko ▷.

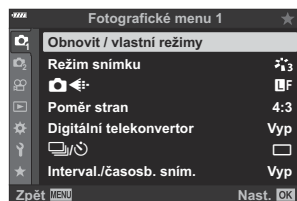

- Zobrazí se možnosti položky **[Obnovit / vlastní režimy]**.

3. Označte položku **[Vyvolat z vlastního režimu]** pomocí tlačítek

△ ▽ a stiskněte tlačítko ▷.

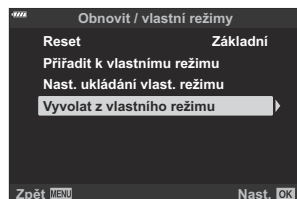

- Zobrazí se nabídka **[Vyvolat z vlastního režimu]**.

4. Označte požadovaný uživatelský režim pomocí tlačítek △ ▽ a

stiskněte tlačítko ▷.

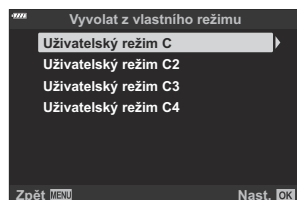

5. Označte možnost **[Ano]** pomocí tlačítek △ ▽ a stiskněte

tlačítko **OK**.

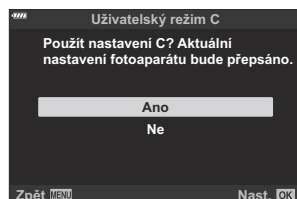

- ☛ Zobrazí se nabídka Fotografické menu 1.

ⓘ Aktuální nastavení se uloží do vybraného režimu a přepíšou dříve uložená nastavení.



6. Stisknutím tlačítka **MENU** opustíte nabídky.

☞ Nastavení vyvolaná stisknutím tlačítka přestanou platit, když:

- vypnete fotoaparát,
- otočíte přepínač režimů do jiného nastavení,
- při fotografování stisknete tlačítko **MENU**,
- provedete resetování,
- uložíte nebo vyvoláte uživatelská nastavení.

Automatická aktualizace uživatelských režimů



Uživatelské režimy lze automaticky aktualizovat, aby odrážely veškeré změny nastavení provedené při výběru režimu během snímání.

1. Označte možnost **[Obnovit / vlastní režimy]** ve  Fotografické menu 1 a stiskněte **OK**.
2. Označte položku **[Nast. ukládání vlast. režimu]** a stiskněte tlačítko .
3. Označte uživatelský režim (**[Uživatelský režim C]**–**[Uživatelský režim C4]**) a stiskněte tlačítko **OK**.
4. Označte možnost **[Podržet]** a stiskněte tlačítko **OK**.

Nahrávání filmů

- ① Při nahrávání videosekvencí použijte kartu SD, která podporuje rychlost Class 10 nebo vyšší.
- ① Paměťovou kartu s rychlostí UHS-II nebo UHS-I třídy 3 či vyšší použijte, pokud:
 - je v nabídce [📷 ⏪] vybrané rozlišení [4K] či [C4K] nebo je v nabídce [📷 ⏪] vybraný datový tok [A-I] (All-Intra)
- ① Při delším používání fotoaparátu vzroste teplota obrazového snímače a ve snímcích se může objevit šum a barevný nádech. Pokud k tomu dojde, na kratší dobu fotoaparát vypněte. Šum a barevný nádech se mohou rovněž objevit na snímcích pořízených s vysokou citlivostí ISO. Pokud teplota dále stoupne, fotoaparát se automaticky vypne.
- ① Při nahrávání videa s objektivy pro systém Four Thirds není k dispozici automatické ostření.
- ① Pokud je pod nastavením [📷 ⏪] vybraná možnost $\frac{FHD}{60p}$ (záznam vysokorychlostního videa), videa pořízená v režimech [i-Enhance], [e-Portrét] nebo v režimu snímku s vybraným uměleckým filtrem budou nahrávána v režimu [Přirozený].
- ① Obrazové senzory CMOS, použité ve fotoaparátu, vytvářejí tzv. efekt „rolling shutter“, který může způsobit deformaci na snímcích pohybujících se objektů. Tato deformace je jev, ke kterému dochází na snímcích rychle se pohybujících objektů, nebo pokud se fotoaparát během snímání pohybuje. Je obzvláště patrný na snímcích pořízených s dlouhou ohniskovou vzdáleností.
- ① V případě použití karty SDXC se videosekvence delší než 2 hodiny nahrávají do několika souborů (podle podmínek snímání může fotoaparát začít nahrávat do dalšího souboru i před dosažením 2hodinového limitu).
- ① V případě použití karty SD/SDHC se videosekvence delší než 4 GB nahrávají do několika souborů (podle podmínek snímání může fotoaparát začít nahrávat do dalšího souboru i před dosažením 4GB limitu).
- 📷 U videí natočených na výšku se zaznamená orientace fotoaparátu. Při přehrávání na počítači nebo na chytrém telefonu se videa zobrazí v orientaci, ve které byla natočena.

Nahrávání videa během fotografování

- Tlačítko  lze použít pro záznam videa i v případě, že přepínač režimu není v pozici .
- ① Rámeček AF se přepne na styl vybraný pro režim videa. Před natáčením otočte přepínač režimů do polohy  (režim videa) a ve výběru oblasti AF vyberte požadovaný rámeček AF ([str. 91](#)).

1. Natáčení zahájíte stisknutím tlačítka .

- Během záznamu se na displeji zobrazuje indikátor „●REC“, doba záznamu a červený rámeček.
- Pokud přiložíte oko k hledáčku, videosekvence, kterou nahráváte, se zobrazí v hledáčku.
- Chcete-li během nahrávání změnit polohu zaostření, přešuněte ji dotykem.

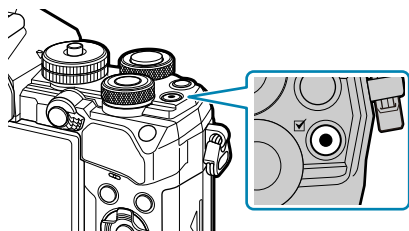



2. Natáčení ukončíte opětovným stisknutím tlačítka .

- Po ukončení záznamu indikátor „●REC“, doba záznamu a červený rámeček z displeje zmizí.
- Může dojít k záznamu zvuku dotykových operací a operací s tlačítky.

 Tlačítko  nelze použít k natáčení videosekvencí v následujících případech:

- během vícenásobné expozice (není možné ani fotografování), zatímco je namáčknuto tlačítko spouště, v režimu **B** (BULB), během sekvenčního snímání, při časoběrném snímání, během korekce lichoběžníku nebo korekce rybiho oka nebo když se používá živý ND filtr.

 Některá nastavení, např. režim AF, lze nastavit odděleně pro videa a fotografie.  „Menu videa“ (str. 237)

 Pokud chcete nastavit červené ohraničení displeje při natáčení, přejděte na položku  **Nastavení displeje** > **[Červený rám. při ●REC]** v nabídce  **Menu videa** (str. 237).



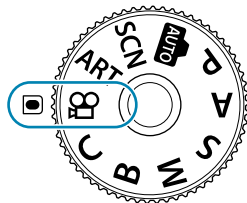

Natáčení videí v režimu videa ()

Otočte přepínač režimů do polohy  (režim videa) pro záznam videí pomocí efektů, které jsou k dispozici v režimech **P**, **A**, **S** a **M** (str. 243).

1. Otočte přepínač režimů do polohy .



2. Natáčení zahájíte stisknutím tlačítka .

- Konfigurace tlačítka spouště tak, aby ho bylo možné použít k záznamu videí, vyžaduje změny funkce [ **Funkce spouště**].   **Menu videa** > [ **Funkce spouště**] (str. 237)
- Pokud se fotoaparát zaostří v režimu videa, nezazní pípnutí.
- Nahrávaná videosekvence se zobrazí na displeji.
- Během záznamu videa se zobrazuje červený rámeček.
- Pokud přiložíte oko k hledáčku, videosekvence, kterou nahráváte, se zobrazí v hledáčku.
- Chcete-li během nahrávání změnit polohu zaostření, přešuněte ji dotykem.
- Fotoaparát zahájí záznam videa a zobrazuje uplynulou dobu záznamu.

 Pokud chcete nastavit červené ohraničení displeje při natáčení, přejděte na položku [ **Nastavení displeje**] > [**Červený rám. při REC**] v nabídce  **Menu videa** (str. 237).



Dotykové ovládání (tiché ovládání)

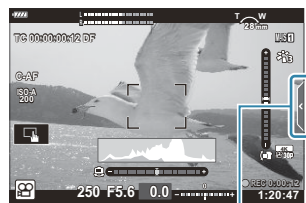







Během snímání můžete fotoaparátu zabránit, aby vydával provozní zvukové signály kvůli ovládání fotoaparátu. Chcete-li zobrazit následující položky, klepněte na kartu tichého snímání. Po klepnutí na položku klepnutím na zobrazené šipky vyberte nastavení.



①

① Zálózka tichého snímání

	(elektronický transfokátor)	Přiblížení a oddálení na objektivěch s elektronickým transfokátorem.
	(hlasitost nahrávání)	Výběr hlasitosti nahrávání.



SS	(expoziční doba)	Úprava expoziční doby, když je položka [ Režim] (režim expozice videa) nastavená na [S] (AE s prioritou času) nebo [M] (ruční) (str. 243).
FNo	(clona)	Úprava clony, když je položka [ Režim] (režim expozice videa) nastavená na [A] (AE s prioritou clony) nebo [M] (ruční) (str. 243).
	(expoziční kompenzace)	Úprava expoziční kompenzace. Možnost je dostupná, když je [ ISO] nastavené na [AUTO] (str. 99) a položka [ Režim] (režim expozice videa) je nastavená na [M] („Výběr expozičního režimu str. 243).
ISO	( citlivost ISO)	Úprava [ ISO] (str. 99). Zobrazuje se, když je položka [ Režim] (režim expozice videa) nastavená na [M] (str. 243).

 Tiché ovládání není dostupné během záznamu vysokorychlostního videa ([str. 145](#)).

Nastavení snímání

Nastavení snímání

Fotoaparát nabízí mnoho funkcí souvisejících s fotografováním. V závislosti na tom, jak často je používáte, můžete k těmto funkcím přistupovat pomocí tlačítek, ikon na displeji nebo nabídek, které lze použít k podrobnému nastavení.

Způsob	Popis
Přímá tlačítka	Změna nastavení přímo pomocí tlačítek, včetně níže uvedených. Často používané funkce jsou přiřazeny tlačítkům pro rychlý přístup během fotografování přes hledáček (str. 87). <ul style="list-style-type: none">Mezi takto používané ovládací prvky patří tlačítka , , , a ISO.
LV super ovládací panel / Super ovládací panel	Vyberte ze seznamu nastavení se zobrazením aktuálního stavu fotoaparátu. Můžete také zobrazit aktuální nastavení fotoaparátu (str. 112).
Živé ovládání	Úprava nastavení během zobrazení objektu na displeji (str. 337).
Nabídky	Změny nastavení z nabídek zobrazených na displeji (str. 203).

Přímá tlačítka



Přímá tlačítka

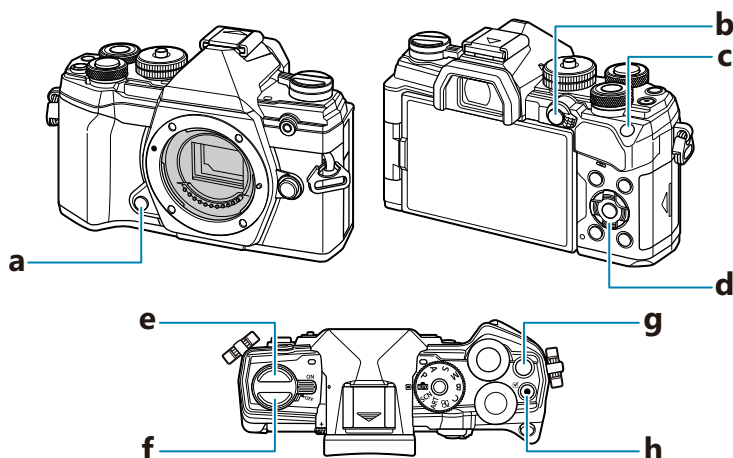

Často používané fotografické funkce jsou přiřazeny tlačítkům. Ta se označují jako „přímá tlačítka“.

Níže jsou uvedena tlačítka, kterým lze přiřadit funkce.





Přímé tlačítko		Přiřazená funkce
a	Tlačítko náhledu	Náhled (str. 169)
b	Tlačítko AEL/AFL	AEL/AFL (str. 101)
c	Tlačítko ISO	Citlivost ISO (str. 99)
d	Kurzorový kříž	[⌂] (Poloha oblasti AF; str. 91)
e	Tlačítko  	Sériové snímání / samospoušť (str. 102)
f	Tlačítko  (LV)	Výběr zobrazení (displej/hledáček) (str. 40)

Přímé tlačítko		Přiřazená funkce
g	Tlačítko 	Kompenzace expozice (str. 89)
h	Tlačítko 	Nahrávání filmů (str. 82)

 Tlačítkům mohou být přiřazeny různé role.  [\[Funkce tlačítka \]](#) (str. 169)

Úpravy expozice (Expoziční kompenzace)

Expozici zvolenou automaticky fotoaparátem lze upravit dle vašeho uměleckého záměru. Výběrem kladných hodnot dosáhnete světlejších snímků, záporné hodnoty snímky ztmaví. Expoziční kompenzace je dostupná v režimech **P**, **A**, **S**, **ART** a .

 Chcete-li expoziční kompenzaci povolit v režimu **M**, vyberte možnost **[AUTO]** pro položku **[ISO]** (str. 99).

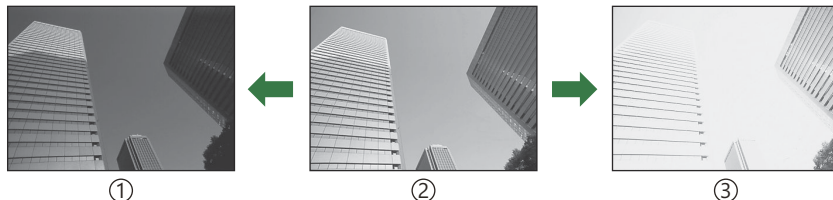

- ① Záporná (-)
- ② Bez kompenzace (0)
- ③ Kladná (+)

- Během fotografování lze expoziční kompenzaci upravit až o $\pm 5,0$ EV. Hledáček a živý náhled nezobrazují účinek hodnot přesahujících $\pm 3,0$ EV. Pokud hodnota přesáhne $\pm 3,0$ EV, pruh expozice bliká.
- Během záznamu videa lze expoziční kompenzaci upravit až o $\pm 3,0$ EV.









- ① Expoziční kompenzace
- ② Pruh expozice

- Chcete-li zobrazit náhled efektů nebo expoziční kompenzace v živém náhledu, vyberte možnost **[Vyp]** pro položku **[Zesíl. náhled]** v  **Uživatelské menu D2** (str. 285).
- Během záznamu videa lze pro úpravu expozice použít přední či zadní přepínač nebo dotykové ovládání.







Nastavení expoziční kompenzace

Režimy P , A a S

V režimu videa lze expoziční kompenzaci upravit, pokud je pod položkou [ **Režim**] (Režimy expozice videa) vybraná možnost [**P**], [**A**] nebo [**S**].  „Výběr expozičního režimu ( **Režim** (Režimy expozice videa))“ (str. 243)

1. Otočením předního přepínače můžete upravit korekci expozice.
 - Hodnotu lze vybrat také stiskem tlačítka  a použitím tlačítek  .
2. Fotografujte.

Režim M

V režimu videa lze expoziční kompenzaci upravit, pokud je pod položkou [ **Režim**] (Režimy expozice videa) vybraná možnost [**M**]. Musíte však nejprve pro položku  **Nabídka videa** > [ **Nastavení specifikace**] > [ **ISO-Autom. nast.**] > [ **ISO-Autom.**] (str. 237) vybrat možnost [**Zap**] a pro [ **ISO**] (str. 99) možnost [**AUTO**].

1. Stiskněte tlačítko  a otáčením předního nebo zadního přepínače upravte expoziční kompenzaci.
2. Fotografujte.

Resetování expoziční kompenzace

Chcete-li expoziční kompenzaci resetovat, stiskněte a podržte tlačítko **OK**.

Výběr režimu oblasti AF (Režim cíle AF)

1. Pomocí tlačítek Δ ∇ \triangleleft \triangleright nastavte pozici oblasti AF.
2. Pomocí předního přepínače během výběru oblasti AF zvolte velikost a tvar oblasti.

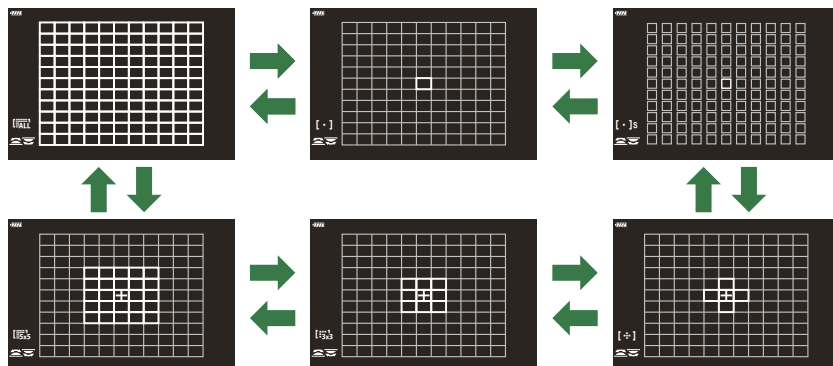

Režimy oblasti AF

- Jedinými režimy, které jsou k dispozici, když je vybrán AF , jsou režimy jedné oblasti, skupina 9 oblastí (3×3) a skupina 25 oblastí (5×5).
- Jedinými možnostmi, které jsou k dispozici během záznamu videa, jsou režimy jednoho cíle, skupina 9 oblastí (3×3), skupina 25 oblastí (5×5) a všechny oblasti (11×9).
- Pro výběr zobrazených režimů oblasti AF použijte položku **[AF] Nastavení režimu** v nabídce **Uživatelské menu A2** (str. 276).

[·] Jedna oblast

Výběr jedné oblasti ostření.

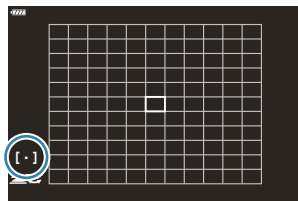

[·]s Malá oblast

Další zmenšení velikosti oblasti pro výběr jedné oblasti AF. Použijte pro přesné zaostření na malé objekty.

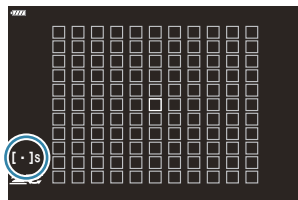

[·] Skupina 5 oblastí

Výběr skupiny 5 oblastí, uspořádaných do kříže. Fotoaparát zvolí oblast pro ostření z vybrané skupiny.

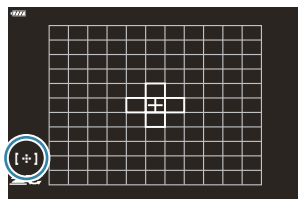

[·] Skupina 9 oblastí (3 × 3)

Výběr skupiny 9 oblastí, uspořádaných do čtverce. Fotoaparát zvolí oblast pro ostření z vybrané skupiny.

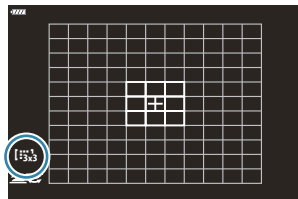

Skupina 25 oblastí (5 × 5)

Výběr skupiny 25 oblastí, uspořádaných do čtverce. Fotoaparát zvolí oblast pro ostření z vybrané skupiny.

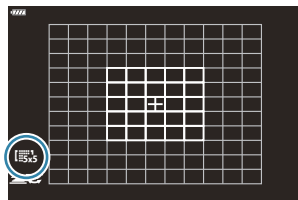



Všechny oblasti

Fotoaparát zvolí oblast pro ostření ze všech dostupných oblastí.

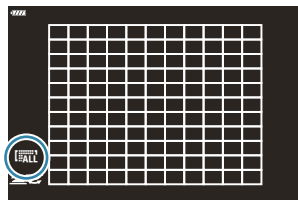
- Fotoaparát zvolí z 121 (11 × 11) oblastí při fotografování a ze 99 (11 × 9) oblastí v režimu videa.









Vlastní oblast

Vlastní režimy oblasti lze zobrazit přechodem do položky   **Nastavení režimu** v nabídce  **Uživatelské menu** **A2** (str. 276) a umístěním značky zaškrtnutí (✓) vedle požadovaných voleb.





Fotoaparát použije režim oblasti AF vybraný pro  **Nastavení režimu cíle** v nabídce

 **Uživatelské menu** **A2** (str. 276). Výchozí nastavení je jedna oblast.

 Podle orientace fotoaparátu lze zvolit oddělené režimy oblasti AF.   **Uživatelské menu** **A2** >  **Orientace svázána**  (str. 316)

 Následující nastavení ostření lze vyvolat současně pomocí páčky **Fn**. Pozicím 1 a 2 lze přiřadit samostatná nastavení. Pomocí této možnosti lze rychle upravit nastavení dle podmínek fotografování.

- **[Režim AF]** (str. 119), **[Režim cíle AF]** (str. 91) a **[Bod cíle AF]** (str. 95)

Páčku **Fn** lze nakonfigurovat pomocí položky  **Funkce Fn páčky** v nabídce  **Uživatelské menu** **B** (str. 327) nebo položky  **Tlač./přepínač/páčka** >  **Funkce Fn páčky** v nabídce  **Menu videa** (str. 237).

 Můžete upravit nastavení oblasti AF pro režim **[C-AF]**.   **Uživatelské menu** **A1** >  **C-AF Start ve středu** (str. 309) a  **C-AF Priorita středu** (str. 310)

 Pro režim fotografování a režim videa lze vybrat různé možnosti.

 Počet dostupných oblastí AF se může snížit v závislosti na nastavení snímání.

☞ Chcete-li povolit skupinu oblastí AF, pokud je zvolená možnost [ALL] (všechny oblasti) a položka [Režim AF] je nastavená na možnost [C-AF], případně je položka [Režim AF] (str. 119) nastavená na možnost [S-AF], [S-AF MF], [C-AF] či [C-AF MF], nastavte položku ⚙ Uživatelské menu A2 > [Ukazatel zóny AF] (str. 276) na [Zap2]. Fotoaparát zobrazí oblasti AF pro všechny zaostřené oblasti.



Výběr oblasti ostření (Bod cíle AF)

Rámeček znázorňující umístění ostřicího bodu je označován jako „cíl AF“. Oblast můžete umístit na fotografovaný objekt.

1. Ve výchozím nastavení můžete umístit cíl pomocí tlačítek $\Delta \nabla \triangleleft \triangleright$.
2. Umístěte vybraný cíl pomocí tlačítek $\Delta \nabla \triangleleft \triangleright$.

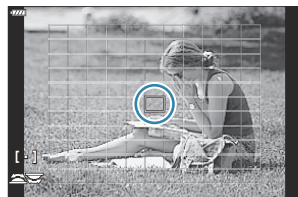

- Chcete-li oblast AF vybrat, stiskněte a podržte tlačítko **OK**.
- Můžete zvolit, zda se výběr cíle AF „přenáší kolem“ okrajů displeje ([str. 314](#)).

🔧 Když je v režimu fotografování vybrána možnost **[C-AF]** nebo **[C-AF MF]**, můžete při zaostřování změnit pozici cíle AF.

🔧 Změna pozice cíle AF je také možná během záznamu videa.

🔧 Pokud je položka **[Tl. zaostř. oblasti AF]** ([str. 278](#)) nastavena na možnost **[Zap]**, můžete cíl AF přemístit pomocí dotykového ovládání displeje, když zabíráte fotografovaný objekt v hledáčku.

🔧 Počet a velikost oblastí AF se liší podle nastavení skupiny oblastí ([str. 91](#)) a podle možnosti vybrané pro položky **[Digitální telekonvertor]** ([str. 211](#)) a **[Poměr stran]** ([str. 139](#)).

🔧 Role, které budou mít přepínače a kurzorový kříž během výběru oblasti AF, lze zvolit pomocí položky **[[:]] Zvolte nastavení obraz.]** v **🔧 Vlastní uživatelské menu A2** ([str. 313](#)).

Automatické ostření s přibližovacím rámečkem/Automatické ostření s přibližováním (Automatické ostření s přibližovacím rámečkem)

Během fotografování můžete přiblížit obraz na displeji. Pro lepší přesnost při ostření přiblížte zaostřenou oblast. Při větším zvětšení můžete zaostřit na oblasti menší než standardní oblast ostření. Oblast ostření můžete při přiblížení libovolně přemístit.

⚠ Tato funkce je k dispozici pouze tehdy, když je funkce [Q] přiřazena ovládacímu prvku na fotoaparátu. ➡ „Přiřazení funkcí tlačítkům (Funkce tlačítka)“ (str. 169), „Dostupné funkce“ (str. 171)

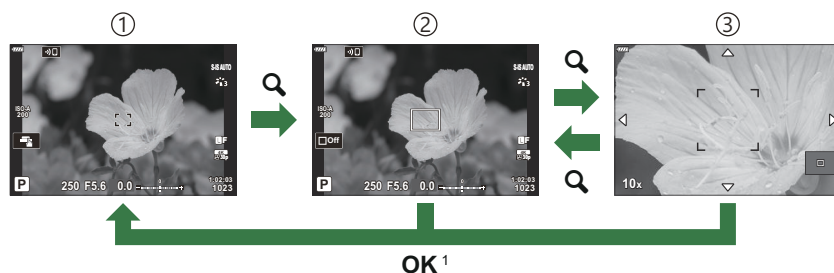

1 Pro návrat na zobrazení snímání můžete místo stisknutí tlačítka **OK** stisknout a pozdržet ovládací prvek, kterému je přiřazena funkce [Q] (Zvětšit).

- ① Zobrazení snímání
- ② Zobrazení rámečku AF s přiblížením
- ③ Zobrazení AF s přiblížením

1. Stiskněte tlačítko, kterému je přiřazena funkce [Q] (Zvětšit).
 - Zobrazí se přibližovací rámeček.

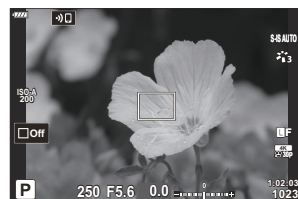

2. Pomocí tlačítek $\Delta \nabla \triangleleft \triangleright$ nastavte pozici rámečku.



- Chcete-li rámeček znovu vystředit, stiskněte a podržte tlačítko **OK**.

3. Úpravou velikosti přibližovacího rámečku zvolte poměr zvětšení.

- Pro úpravu velikosti přibližovacího rámečku stiskněte tlačítko **INFO** a poté použijte tlačítka $\Delta \nabla$ nebo přední či zadní přepínač.

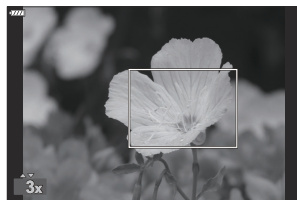

- Stiskem tlačítka **OK** přijmete změny a ukončíte úpravu.

4. Znovu stiskněte tlačítko, kterému je přiřazena možnost [**Q**].

- Fotoaparát přiblíží vybranou oblast a zobrazí ji na celé obrazovce.
- Pro přiblížení použijte přední nebo zadní přepínač.
- Pro posunutí zobrazení použijte tlačítka $\Delta \nabla \triangleleft \triangleright$.







- V režimu fotografování **M** (ruční) nebo **B** (bulb) lze stiskem tlačítka **INFO** během přiblížení zvolit clonu nebo expoziční dobu.



Zobrazení nastavení expozice
pro režimy **M** a **B**



- Stiskem tlačítka **Q** se vrátíte na přibližovací rámeček.
- Pro ukončení přiblížení při ostření stiskněte tlačítko **OK**.
- Přiblížení při ostření lze ukončit také stiskem a podržením tlačítka **Q**.

5. Namáčknutím tlačítka spouště zaostřete pomocí automatického ostření.





- ⓘ Přiblížení při ostření platí pouze pro displej. Snímky pořízené fotoaparátem nejsou ovlivněny.
- ☞ Při přiblížení při ostření lze použít dotykové ovládání.  „Snímání pomocí dotykového displeje“ (str. 46)
- ☞ Pro snazší ostření můžete nastavit, aby oblast přibližovacího rámečku byla světlejší, nebo nakonfigurovat fotoaparát, aby ukončil přiblížení při ostření, jakmile namáčknete tlačítko spouště pro zaostření.   Uživatelské menu  > **[Nastavení detailu LV]** (str. 285)

Změna citlivosti ISO (ISO)









Zvolte hodnotu dle jasů objektu. Vyšší hodnoty umožňují fotografovat tmavší scény, ale rovněž zvyšují „šum“ v obraze (skvrnitost). Výběrem možnosti **[AUTO]** umožníte fotoaparátu upravovat citlivost dle světelných podmínek.

- Citlivost ISO je během nahrávání videa pevně nastavena na možnost **[AUTO]**, když je pro položku **[ Režim]** (režim expozice videa) vybrána možnost **[P]**, **[A]** nebo **[S]**. Nastavení položky **[ Režim]** na **[M]** umožňuje výběr dalších možností.

1. Stiskněte tlačítko **ISO** a otáčením předním či zadním přepínačem zvolte hodnotu.







AUTO	<p>Citlivost se nastaví automaticky dle podmínek fotografování. Pomocí položky [ ISO-Autom. nast.] v nabídce [ Uživatelské menu  (str. 289)] zvolte maximální citlivost vybranou fotoaparátem a rychlost závěrky, při které se automatické ovládání citlivosti během fotografování projeví.</p> <p>Během záznamu videa bude citlivost ISO nastavena na hodnoty ISO 200 až 6400. Pro citlivost ISO můžete také vybrat maximální a standardní hodnoty.</p>
L64, L100, 200–25600 (fotografování)	<p>Zvolte hodnotu citlivosti ISO. Hodnota ISO 200 nabízí dobrý kompromis mezi šumem a dynamickým rozsahem. V případě většího clonového otvoru (nižšího čísla f) nebo delší expoziční doby použijte hodnotu [L100] nebo [L64]. Hodnota [L64] odpovídá citlivosti ISO 64, [L100] citlivosti ISO 100.</p> <ul style="list-style-type: none">• Hodnoty [L64] a [L100] jsou dostupné při všech hodnotách expozičního kroku.• Citlivosti [L64] a [L100] snižují dynamický rozsah.
200–6400 (videosekvence)	<p>Zvolte hodnotu citlivosti [ ISO]. Hodnota ISO 200 nabízí dobrý kompromis mezi šumem a dynamickým rozsahem. Tato volba je k dispozici, když je položka [ Režim] (režim expozice videa) nastavená na možnost [M].</p>

- ① Kombinace hodnot citlivosti **[ ISO]** nad ISO 8000 s nastaveními, která používají elektronickou závěrku (např. tichý režim nebo zaostřovací řada), nastaví rychlost synchronizace blesku na 1/20 s.
- ② Bez ohledu na zvolenou hodnotu citlivosti ISO je rychlost synchronizace blesku pro snímky pořizované s bracketingem ISO v tichém režimu 1/20 s.

- ⚠ Když je položka [ **Režim**] (režim expozice videa) nastavená na možnost [**M**], lze citlivost ISO upravit během záznamu pomocí dotykových ovládacích prvků ([str. 84](#)), případně otáčením předního nebo zadního přepínače.
- ⚠ Pokud je během fotografování vybrán režim snímku [**Dramatický tón**] nebo [**Akvarel**], citlivost v případě nastavení možnosti [**AUTO**] nepřekročí hodnotu ISO 1600.
- ⚠ Pokud je položka [ **Režim**] (režim expozice videa) nastavena na možnost [**M**], platí následující omezení:
- **Pro režim snímku je vybrána možnost [ **OM-Log400**]:**
 - Pokud je pod položkou [ ] nastavená snímková frekvence 24p, 25p nebo 30p, nastavení [**AUTO**] je omezeno na citlivosti ISO 400–3200.
 - Pokud je pod položkou [ ] nastavená snímková frekvence 50p nebo 60p, nastavení [**AUTO**] je omezeno na citlivosti ISO 400–6400.
 - Nejnižší hodnota, kterou lze zvolit ručně, je ISO 400. - **Další režimy snímku:**
 - Pokud je pod položkou [ ] nastavená snímková frekvence 24p, 25p nebo 30p, nastavení [**AUTO**] je omezeno na citlivosti ISO 200–3200.

Aretace expozice (Aretace AE)

Expozici můžete aretovat stisknutím tlačítka **AEL/AFL**. Tuto funkci použijte, pokud chcete nastavit zaostření a expozici odděleně, nebo pokud chcete pořídit několik snímků se stejnou expozicí.

- ⓘ Aretace AE je k dispozici pouze tehdy, když je pod položkou  **AEL/AFL** (str. 305) během fotografování zvolena možnost **[režim1]** nebo **[režim2]** (pozor však, pokud je pro režim AF zvolena možnost  **[AF]** nebo  **[AF-M]**, je aretace AE k dispozici pouze při možnosti **[režim1]**).
- Pokud byla tlačítku **AEL/AFL** přiřazena jiná funkce, je třeba přiřadit funkci **[AEL/AFL]** jinému ovládacímu prvku.  „Přiřazení funkcí tlačítkům (Funkce tlačítka)” (str. 169), „Dostupné funkce” (str. 171)
 - Jedním stisknutím tlačítka AEL/AFL bude expozice aretována a zobrazí se ikona .
 -  „Nastavení zaostření a expozice pomocí tlačítka **AEL/AFL** ( **AEL/AFL**)” (str. 305)
 - Dalším stisknutím tlačítka AEL/AFL uvolníte aretaci AE.
 - Aretace bude zrušena při použití přepínače režimů, tlačítka **REŽIM** nebo tlačítka **OK**.

Použití sekvenčního snímání / samospouště











Upravte nastavení pro sériové snímání a samospoušť. Vyberte možnost dle fotografovaného objektu.







ⓘ Při použití samospouště upevněte fotoaparát bezpečně na stativ.

1. Stiskněte tlačítko .



2. Otáčením předního či zadního přepínače zvolte hodnotu.

- Možnosti vlastní samospouště lze zobrazit stiskem tlačítka **INFO**.

	Samostatně	Postup o jeden snímek. Fotoaparát pořídí při každém domáčknutí spouště jednu fotografii.
	Sekvence H	Když je zcela stisknuté tlačítko spouště, fotoaparát pořizuje fotografie rychlostí až přibližně 10 sn./s. Zaostření, expozice a vyvážení bílé jsou uzamčeny na hodnotách pro první snímek v každé sérii.
	Sekvence L	Když je zcela stisknuté tlačítko spouště, fotoaparát pořizuje fotografie rychlostí až přibližně 6 sn./s. Můžete zvolit rychlost pořizování snímků a maximální počet snímků v každé sérii (str. 328). Zaostření a expozice se řídí možnostmi vybranými pod položkami  Režim AF (str. 119) a  AEL/AFL (str. 305). Pokud je položka  Režim AF nastavena na možnost [C-AF] nebo [C-AF+TR] , fotoaparát zaostří před každým snímkem.
	 12sec	Závěrka se uvolní 12 s po domáčknutí tlačítka spouště. Indikátor samospouště svítí asi 10 s a poté asi 2 s před uvolněním závěrky začne blikat. Fotoaparát zaostří, když namáčknete tlačítko spouště.
	 2sec	Když domáčknete tlačítko spouště, indikátor samospouště začne blikat a po přibližně 2 sekundách je pořízen snímek. Fotoaparát zaostří, když namáčknete tlačítko spouště.



	Vlastní samospoušť	Upravte nastavení samospouště, prodlevu samospouště a počet pořízených snímků pro jejím vypršení (str. 105).
 (vzorová ikona)	Proti nárazu [◆]	Omezí mírné rozostření způsobené pohybem závěrky. Dostupné v režimech jednotlivých snímků, sekvence L a samospouště (str. 106).
 (vzorová ikona)	Tiché [♥]	Pořizování snímků pomocí elektronické závěrky. Použijte pro expoziční doby kratší než 1/8000 s nebo v prostředí, kde je zvuk závěrky nežádoucí. Dostupné v režimech jednotlivých snímků, sekvence L, sekvence H a samospouště. V režimu  jsou zaostření, expozice a vyvážení bílé uzamčeny na hodnotách stanovených pro první snímek v každé sérii.
Pro CapH	Pro Capture H ¹	Snímání začne, když namáčknete tlačítko spouště. Když je tlačítko spouště domáčkuto, fotoaparát začne pořizovat snímky včetně těch, které byly zachyceny při namáčknutí tlačítka spouště (str. 108). V režimu Pro CapH jsou zaostření, expozice a vyvážení bílé uzamčeny na hodnotách stanovených při namáčknutí tlačítka spouště.
Pro CapL	Pro Capture L ¹	
	Snímek s vys. rozliš.¹	Pořizování fotografií s vysokým rozlišením (str. 110). K výběru metody snímání použijte položku [Snímek s vys. rozliš.] > [Metoda snímání] v nabídce  Fotografické menu 2 (str. 215).

1 Režimů snímku s uměleckými filtry nelze použít.

 Chcete-li zrušit aktivovanou samospoušť, stiskněte tlačítko .

 Pokud při použití samospouště stojíte při stisknutí tlačítka spouště před fotoaparátem, může být výsledný snímek rozostřený.

 Můžete zvolit rychlost pořizování snímků a maximální počet snímků v každé sérii ([str. 328](#)).

 V režimech  a **Pro CapL** se během fotografování zobrazuje na fotoaparátu pohled skrz objektiv.

V režimech  a **Pro CapH** se zobrazuje snímek bezprostředně předcházející před současným záběrem.

 Rychlost sekvenčního snímání se liší v závislosti na používaném objektivu a na zaostření objektivu s transfokátorem.

- ⚠ Pokud během sekvenčního snímání začne blikat kontrolka stavu baterie kvůli slabé baterii, přestane fotoaparát snímat a začne ukládat na kartu snímky, které jste pořídili. Pokud v baterii nezbývá dostatek energie, může se stát, že fotoaparát neuloží všechny snímky.
- ⚠ Pro výběr zobrazených režimů použijte položku [] / **Nastavení** v nabídce **Uživatelské menu D1** (str. 284).
- ⚠ V režimech a při hodnotách **[ISO]** vyšších než ISO 8000 snímková frekvence poklesne.
- ⚠ Když je vybrán režim **[Tiché [♥]]**, je rychlost synchronizace blesku 1/50 s. Při hodnotách **[ISO]** vyšších než ISO 8000 klesne na 1/20 s.
- ⚠ Fotografie pořízené v tichém režimu a profesionálním režimu snímání mohou být zdeformované, pokud se objekt nebo fotoaparát během snímání rychle pohybují.
- ⚠ Chcete-li v režimu **[Tiché [♥]]** používat blesk, nastavte položku **[Proti nárazu [♦]/Tiché [♥]]** > **[Tiché [♥] Nastavení režimu]** > **[Režim blesku]** v nabídce **Fotografické menu 2** na možnost **[Povolit]**.
- ⚠ Pokud je zesílení náhledu nastaveno na možnost **[Zap1]** nebo **[Zap2]**, snímková frekvence se může snížit. Pro zachování konzistentní snímkové frekvence vyberte možnost **[Vyp]**. **Uživatelské menu D2** > **[Zesíl. náhled]** (str. 285)

Možnosti samospouště (🕒 Vlastní samospoušť)

Úpravy nastavení samospouště, včetně prodlevy uvolnění závěrky a počtu snímků pořízených po jejím uplynutí.

1. Stiskněte tlačítko 🕒.
2. Označte položku 🕒 (vlastní samospoušť) otáčením předním či zadním přepínačem a stiskněte tlačítko **INFO**.

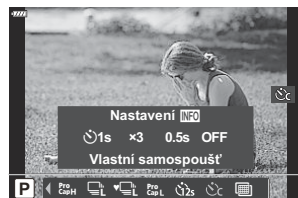





3. Označte položky pomocí tlačítek   a tlačítka   vyberte možnost.



🕒 Časovač	Vyberte, jak dlouho má fotoaparát čekat na zahájení fotografování po domáčknutí tlačítka spouště.
Snímek	Zvolte počet snímků pořízených po vypršení časovače.
Interval	Pokud je počet snímků 2 nebo více, zvolte interval mezi pořízením snímků po vypršení časovače.
AF pro každý snímek	[Vyp]: Pokud je počet snímků 2 nebo více, fotoaparát zaostří jen před prvním snímkem. [Zap]: Fotoaparát zaostří před každým snímkem.

Snímání bez vibrací způsobených ovládaním tlačítka spouště (Anti-Shock [◆])

Omezí mírné rozostření způsobené pohybem závěrky.

Tuto možnost použijte, pokud i mírný pohyb fotoaparátu může způsobit rozostření, například během fotografování v režimu makro nebo s teleobjektivem.



🕒 Nejprve je třeba povolit zobrazení této možnosti výběrem položky []/ **Nastavení** v  **Uživatelské menu**  (str. 284) a zaškrtnutím (✓) příslušné položky.

1. Stiskněte tlačítko  .
2. Pomocí předního či zadního přepínače zvolte jednu z položek označených symbolem ◆ a stiskněte **OK**.
3. Fotografujte.
 - Po uplynutí nastaveného času se závěrka uvolní a pořídí se snímek.

🕒 Prodloužení mezi domáčknutím tlačítka spouště a zahájením snímání lze zvolit pomocí položky **[Proti nárazu [◆]/Tiché [♥]] > [Proti nárazu [◆]]** ve  **Fotografické menu 2** (str. 235).

Snímání bez zvuku závěrky (Tiché [♥])

V situacích, kde je problémem zvuk závěrky, můžete snímat beze zvuku. K potlačení drobného roztřesení fotoaparátu pohybem mechanické závěrky se použije elektronická závěrka, podobně jako v režimu snímání se zpožděním.

1. Stiskněte tlačítko  .
2. Pomocí předního či zadního přepínače zvolte jednu z položek označených symbolem ♥ a stiskněte **OK**.
3. Fotografujte.
 - Po uvolnění spouště displej na okamžik zhasne. Zvuk závěrky nezazní.
 - Nejkratší dostupná expoziční doba je 1/32 000 s.

ⓘ Požadovaných výsledků nemusí být dosaženo pod blikajícími zdroji světla, jako zářivky a LED žárovky, nebo pokud se objekt během snímání neočekávaně pohne.

🔊 Prodloužení mezi domáčknutím tlačítka spouště a zahájením snímání lze zvolit pomocí položky **[Proti nárazu [♦]/Tiché [♥]] > [Tiché [♥]]** ve  Fotografické menu 2 ([str. 235](#)).

Fotografování bez prodlevy uvolnění závěrky (snímání Pro Capture)

Snímání začne, když namáčknete tlačítko spouště. V okamžiku, kdy je tlačítko domáčknuo, fotoaparát začne ukládat posledních n pořízených snímků na paměťovou kartu, kde n je počet vybraný před zahájením snímání. Pokud tlačítko zcela domáčknete, snímání pokračuje, dokud není zaznamenán vybraný počet snímků. Tuto volbu použijte, pokud chcete zachytit okamžiky, které byste jinak zmeškali kvůli reakci objektu nebo prodlevě závěrky.

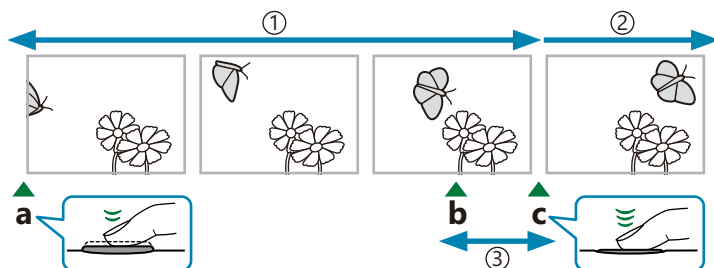

① Až 14 snímků

② Sériové snímání pokračuje

③ Prodleva závěrky

a Namáčknutí tlačítka spouště

b Okamžik, který chcete zachytit

c Domáčknutí tlačítka spouště

Pro Capture L (Pro CapL)

Tuto možnost zvolte, pokud předpokládáte, že se vzdálenost od objektu bude během fotografování měnit. Fotoaparát snímá rychlostí až 10 sn./s. Před domáčknutím spouště může být pořízeno až 14 snímků. Pokud je položka [📷 Režim AF] (str. 119) nastavena na možnost [C-AF] nebo [C-AF+TR], fotoaparát zaostří před každým snímkem.



🕒 Výběrem možnosti Pro CapL (Pro Capture L) omezíte clonu na hodnoty mezi minimální clonou a f8,0.



🕒 V režimu Pro CapL (Pro Capture L) nelze použít objektivy Four Thirds a objektivy Micro Four Thirds jiných výrobců.

Pro Capture H (Pro CapH)

Tuto možnost zvolte, pokud se během snímání vzdálenost od objektu nebude měnit. Fotoaparát snímá rychlostí až 30 sn./s. Před domáčknutím spouště může být pořízeno až 14 snímků. Pokud je pod položkou [📷 Režim AF] (str. 119) vybraná možnost [C-AF] nebo [C-AF+TR], fotoaparát použije režim [S-AF].









Fotografování Pro Capture





1. Stiskněte tlačítko  .
2. Pomocí předního či zadního přepínače zvolte možnost **Pro CapH** (Pro Capture H) nebo **Pro CapL** (Pro Capture L) a stiskněte tlačítko **OK**.
3. Namáčknutím tlačítka spouště zahajete snímání.

- Když je namáčknuto tlačítko spouště, zobrazí se ikona snímání (). Pokud tlačítko držíte namáčknuté déle než minutu, záznam skončí a ikona  z displeje zmizí. Chcete-li pokračovat ve fotografování, namáčkněte tlačítko spouště.



4. Domáčknutím tlačítka spouště spustíte ukládání snímků na paměťovou kartu.
 - Fotografování bude pokračovat, dokud nedomáčknete tlačítko spouště, až do pořízení počtu snímků nastaveného pod položkou **[Omezovač snímků]**.

 Nastavení **[Max počet snímků / s]** (pouze režim **Pro CapH** (Pro Capture H)), **[Snímky před závěrkou]** a **[Omezovač snímků]** lze upravit pomocí položek **[ L Nastavení]** a **[ H Nastavení] > [**Pro Cap**]** v nabídce  Uživatelské menu   „Možnosti sériového snímání (** L Nastavení/ H Nastavení**)“ (str. 328)

-  Blikání, které vytvářejí zářivky, nebo výrazné pohyby objektu atd. mohou způsobovat deformaci snímků.
-  Během snímání displej nezhasne a nebude slyšet zvuk závěrky.
-  Nejdelší expoziční doba je omezená.
-  Režim Pro Capture není k dispozici, když je fotoaparát připojený k chytrému telefonu přes Wi-Fi.

- ① Vyberte z režimů JPEG (60M F nebo 25M F) a JPEG+JPEG. Pokud je kvalita snímku nastavena na RAW+JPEG, fotoaparát uloží jeden snímek RAW (přípona „.ORI“) a poté jej zkombinuje se snímáním ve vysokém rozlišení. Snímky RAW před sloučením lze prohlížet pomocí nejnovější verze programu OM Workspace.
- ① Pokud je položka **[Metoda snímání]** nastavena na **[Stativ]**, funkce **[Stab. obrazu]** (str. 134) je automaticky nastavena na **[S-IS Vyp]**; v případě metody **[Z ruky]** se použije nastavení **[S-IS AUTO]**.
- ① Maximální doba čekání pro nastavení **[Metoda snímání]** > **[Z ruky]** je 1 sekunda.
- ① Během fotografování s dálkově ovládaným bleskem je maximální doba čekání na blesk 4 sekundy a režim ovládání blesku je pevně nastaven na možnost MANUAL.
- ① Tato volba je dostupná v režimech **P**, **A**, **S** a **M**.
- ① Snímek s vysokým rozlišením nelze používat s funkcemi:
 - intervalové fotografování, vícenásobná expozice, korekce lichoběžníku bracketing, korekce rybiho oka, HDR a fotografování LV ND.
- ① Snímky pořízené v režimu **[e-Portrét]** nebo s uměleckým filtrem se uloží v režimu **[Přírodní]**.
- ① Kvalita snímků se může zhoršit pod blikajícími zdroji světla, jako zářivky a LED žárovky.
- ① Pokud fotoaparát nedokáže zaznamenat kompozitní snímek kvůli rozostření nebo jiným faktorům, zaznamená se pouze první snímek JPEG. Pokud je pro kvalitu obrazu vybrána možnost **[JPEG]**, bude snímek zaznamenán ve formátu JPEG, zatímco je-li vybrána možnost **[RAW+JPEG]**, fotoaparát zaznamená dvě kopie, jednu ve formátu RAW (.ORF) a druhou ve formátu JPEG.

Super ovládací panel / LV super ovládací panel

Super ovládací panel a LV super ovládací panel

Super ovládací panel / LV super ovládací panel zobrazuje nastavení snímání a jejich aktuální hodnoty. LV super ovládací panel použijte, pokud komponujete záběry na displeji („live view“), Super ovládací panel při komponování záběrů v hledáčku.

- Stiskem tlačítka  (LV) během živého náhledu aktivujete fotografování přes hledáček a zobrazíte na displeji LV super ovládací panel.

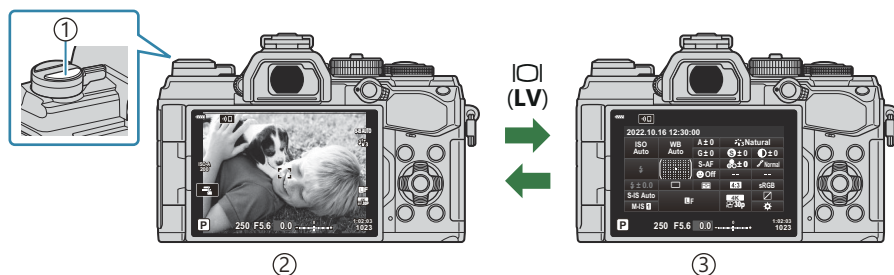

- ① Tlačítko  (LV)
- ② Fotografování s živým náhledem
- ③ Fotografování přes hledáček (když je hledáček zapnutý, displej se vypne)

LV super ovládací panel (Fotografování s živým náhledem)

Chcete-li na displeji zobrazit LV super ovládací panel, stiskněte během živého náhledu tlačítko **OK**.



Super ovládací panel (fotografování přes hledáček)

Když zabíráte objekty v hledáčku, na displeji se vždy zobrazuje LV super ovládací panel. Stiskem tlačítka **OK** aktivujete kurzor.

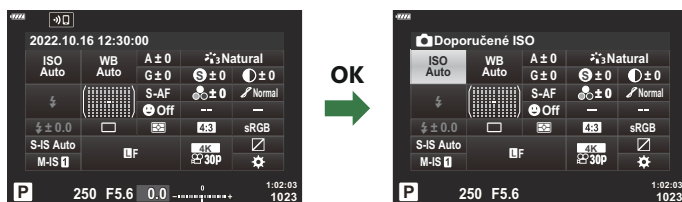

Použití panelu Super ovládací panel a LV super ovládací panel

1. Stiskněte tlačítko **OK**.

- Stisknete-li tlačítko během živého náhledu LV, zobrazí se na displeji LV super ovládací panel.
- Bude označeno poslední použité nastavení.

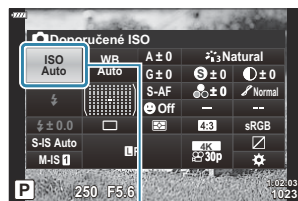

①

① Kurzor

2. Označte možnost pomocí tlačítek Δ ∇ \triangleleft \triangleright nebo otočením zadního přepínače.

- Vybrané nastavení se označí.
- Položky lze označovat také klepnutím na displej.

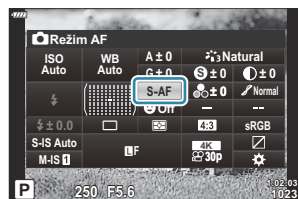

3. Otáčením předního přepínače změňte označené nastavení.

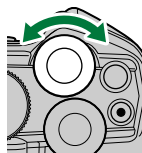

4. Namáčknutím tlačítka spouště přijmete aktuální nastavení a opustíte LV super ovládací panel.

- Pokud používáte panel Super ovládací panel, kurzor zmizí a nastavení se ukončí.

Další možnosti

Stisknutím tlačítka **OK** v druhém kroku zobrazíte možnosti pro označené nastavení.

V některých případech lze konfigurovat další možnosti.

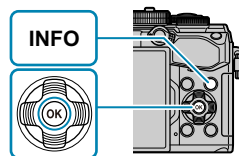

- Místo tlačítka **OK** lze použít dotykové ovládání. Dvojitým lehkým klepnutím na požadované nastavení zobrazíte možnosti.





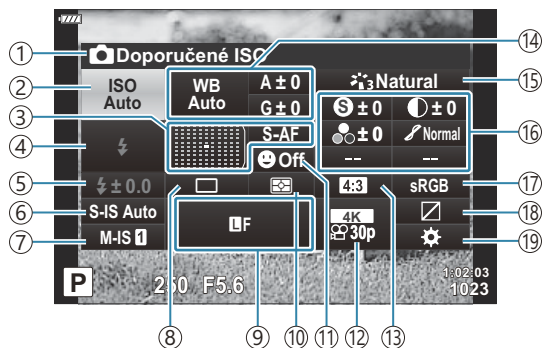



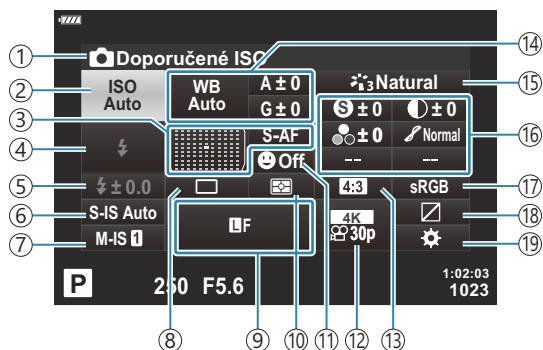





Nastavení dostupná u panelu Super ovládací panel / LV super ovládací panel

LV super ovládací panel



Super ovládací panel



- ① Aktuálně vybraná možnost
- ② Citlivost ISO ([str. 118](#))
- ③ Režim AF ([str. 119](#))
 - Oblast AF ([str. 124](#))
- ④ Režim blesku ([str. 150](#))
- ⑤ Ovládání intenzity blesku ([str. 155](#))
 - Ruční nastavení výkonu blesku ([str. 150](#))
- ⑥  Stabilizátor obrazu ([str. 134](#))
- ⑦  Stabilizátor obrazu ([str. 134](#))
- ⑧ Sériové snímání / samospoušť ([str. 138](#))
- ⑨  Kvalita obrazu ([str. 140](#))
- ⑩ Režim měření ([str. 125](#))
- ⑪  Priorita obličejů ([str. 126](#))
- ⑫  Kvalita obrazu ([str. 142](#))
- ⑬ Poměr stran ([str. 139](#))
- ⑭ Vyvážení bílé ([str. 129](#))
 - Kompence vyvážení bílé ([str. 133](#))
 - Teplota barev ¹ ([str. 129](#))
- ⑮ Režim snímku ([str. 156](#))
- ⑯  Ostrost ([str. 160](#))
 -  Kontrast ([str. 161](#))
 -  Saturace ([str. 162](#))
 -  Gradace ([str. 163](#))
 -  Barevný filtr ([str. 164](#))
 -  Monochrom. barvy ([str. 165](#))
 -  Efekt ([str. 166](#))
 -  Barva ² ([str. 74](#))
 -  Barvy/Živé ³ ([str. 159](#))
 - Efekt ⁴ ([str. 73](#))
- ⑰ Barevný prostor ([str. 167](#))
- ⑱ Kontrola přeexponovaných a podexponovaných oblastí ([str. 168](#))
- ⑲ Přiřazení funkce tlačítka ([str. 169](#))

1 Zobrazí se, pokud je pro vyvážení bílé vybrána možnost CWB (Vlastní vyvážení bílé).

2 Zobrazí se, pokud je nastavena možnost Částečná barva

3 Zobrazí se, pokud jsou nastavena možnost Úpravy barev.

4 Zobrazí se, pokud je vybraný umělecký filtr.

Změna citlivosti ISO (ISO)

Úprava citlivosti ISO.  „Změna citlivosti ISO (ISO)” (str. 99)

- Pro režim fotografování a režim videa lze vybrat různé možnosti.

1. Stisknutím tlačítka **OK** zobrazte LV super ovládací panel.

2. Označte položku **[ISO]** pomocí tlačítek Δ ∇ \triangleleft \triangleright .

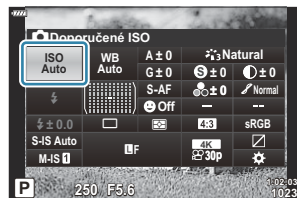

3. Pomocí předního přepínače vyberte možnost.

Volba režimu ostření (režim AF)

Můžete zvolit metodu zaostřování (režim ostření).

- Můžete vybrat různé metody zaostřování pro režim fotografování a režim videosekvence.

1. Stisknutím tlačítka **OK** zobrazte LV super ovládací panel.

2. Označte položku **[Režim AF]** pomocí tlačítek Δ ∇ \triangleleft \triangleright .

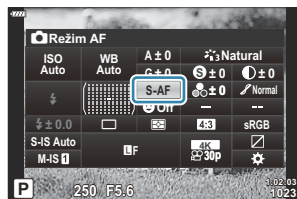

3. Pomocí předního přepínače vyberte možnost.

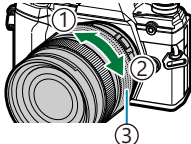







S-AF (Jednotlivý AF)	Fotoaparát zaostří jednou po namáčknutí tlačítka spouště. Během fotografování se ozve pípnutí a po zaostření fotoaparátu se rozsvítí indikátor zaostření a cíl AF. Když fotoaparát zaostří v režimu videa, rozsvítí se indikátor zaostření a cíl AF. Tento režim je vhodný pro snímky s nehybnými nebo relativně statickými objekty.
C-AF (Kontinuální AF)	Během fotografování fotoaparát kontinuálně ostří, když je namáčknuté tlačítko spouště. Když je objekt zaostřený, zobrazuje se indikátor zaostření. Při prvním zaostření fotoaparátu se navíc ozve pípnutí. V režimu videa fotoaparát průběžně upravuje zaostření před natáčením i během něj. I když se objekt pohybuje nebo změníte kompozici obrázku, fotoaparát se i nadále snaží zaostřit.
MF (ruční ostření)	Tato funkce umožňuje ručně zaostřit na libovolnou pozici pomocí zaostřovacího kroužku na objektivu. 

① Blízko

② ∞

③ Ostřicí prstenec

<p>C-AF+TR (sledování AF)</p>	<p>Namáčknutím tlačítka spouště zaostřete. Během držení tlačítka v této poloze pak bude fotoaparát sledovat aktuální objekt a udržovat jej zaostřený.</p> <p>V režimu videa bude fotoaparát pokračovat ve sledování zaostření na objekt, i když před zahájením natáčení uvolníte tlačítko spouště. Pro ukončení sledování zaostření stisknete tlačítko OK. Pokud během sledování probíhá nahrávání, fotoaparát bude pokračovat ve sledování objektu.</p> <ul style="list-style-type: none"> • Pokud již fotoaparát nedokáže objekt sledovat, zobrazí se oblast AF červeně. Uvolněte tlačítko spouště, zaměřte objekt znovu a opět tlačítko spouště namáčkněte. • Pokud je zóna AF zobrazena červeně, automatické ostření nefunguje, i když fotoaparát objekt sleduje. • Sledování AF nelze používat s funkcemi: <ul style="list-style-type: none"> - korekce lichoběžníku, snímek s vysokým rozlišením, skládané makro, zaostřovací řada, intervalové fotografování, HDR, živý ND filtr a korekce rybiho oka.
<p>Nastavené MF (Nastavené MF)</p>	<p>Fotoaparát během snímání automaticky zaostří na předem nastavený bod ostření.</p>
<p>☼ AF (Starry Sky AF) (jen pro fotografování)</p>	<p>Tento režim zvolte pro snímky hvězd na noční obloze. Stiskem tlačítka AEL/AFL zaostříte na hvězdy.  „Použití funkce Starry Sky AF“ (str. 122)</p>

- Pokud je objekt nedostatečně osvětlen, je ponořen v mlze či kouři, nebo je nedostatečně kontrastní, fotoaparát nemusí být schopen na něj zaostřit.
- Při používání objektivu systému Four Thirds nebude AF k dispozici během nahrávání videosekvence.
- Výběr režimu **[Režim AF]** není k dispozici, pokud je ostřicí prstenec objektivu v poloze MF a pro položku **[Západka MF]** je vybrána možnost **[Funkční]** v  **Uživatelské menu** **A4** (str. 278).  „[Objektivy se západkou MF](#)“ (str. 436)
- Přepínač **Fn** lze používat k výběru mezi nastaveními režimu **[Režim AF]** přiřazenými poloze 1 a 2 páčky **Fn**.   **Uživatelské menu** **B** >  **Funkce Fn páčky** (str. 280),  **Menu videa** >  **Tlač./přepínač/páčka** >  **Funkce Fn páčky** (str. 237)

Ruční doostření během automatického ostření

- Před pokračováním vyberte hodnotu **[Zap]** pro položku **[📷 AF+MF]** v **Uživatelské menu A1** (str. 304). Vedle **[S-AF]**, **[C-AF]**, **[C-AF+TR]** nebo **[📷 AF]** se zobrazí **[MF]**.

1. Vyberte režim ostření označený ikonou **[MF]** (str. 119).

- V případě nahrávání videa vyberte hodnotu **[S-AF MF]** pro položku **[📷 Nastavení AF/IS] > [📷 Režim AF]** v **[📷 Nabídce videa]** (str. 237).

2. Namáčknutím tlačítka spouště zaostřete pomocí automatického ostření.

- Stisknutím tlačítka **AEL/AFL** aktivujete funkci Starry Sky AF, když je vybráno **[📷 AF MF]**.

3. Držte tlačítko spouště namáčknuté a otáčením ostřicího prstence doostřete ručně.

- Pro opětovné zaostření pomocí automatického ostření uvolněte a znovu namáčkněte tlačítko spouště.
- Nastavení ručního ostření během automatického ostření není k dispozici v režimu **[📷 AF MF]**.
- Nastavení ručního ostření během automatického ostření je k dispozici prostřednictvím ostřicího prstence na objektivě M.ZUIKO PRO (Micro Four Thirds PRO). Informace o dalších objektivěch naleznete na našich webových stránkách.

4. Domáčknutím tlačítka spouště pořídíte snímek.

Použití funkce Starry Sky AF

1. Vyberte možnost [**AF**] pro režim AF a stiskněte tlačítko **OK**.
2. Stiskem tlačítka **AEL/AFL** spustíte Starry Sky AF.
 - Chcete-li Starry Sky AF přerušit, stiskněte znovu tlačítko **AEL/AFL**.
 - V původním nastavení se funkce Starry Sky AF s namáčknutím tlačítka spouště nespustí. Chcete-li fotoaparát nakonfigurovat tak, aby se funkce Starry Sky AF při namáčknutí tlačítka spouště spustila, použijte volbu [**AEL/AFL**] v **Uživatelské menu A1** (str. 305).
 - Během režimu Starry Sky AF fotoaparát zobrazuje zprávu [**Starry Sky AF běží**]. Poté, co fotoaparát zaostří, zobrazí se asi na dvě sekundy indikátor (●); pokud zaostřit nelze, bude indikátor ostření místo toho dvě sekundy blikat.
3. Domáčknutím tlačítka spouště pořídíte snímek.

- ☞ Položka [**Nastav. Starry Sky AF**] v **Uživatelské menu A4** (str. 278) nabízí možnost volby [**Přesnost**] a [**Rychlost**]. Pokud zvolíte možnost [**Přesnost**], připevněte fotoaparát před fotografováním na stativ.
- ☞ Výběr režimů cíle AF (str. 91) je omezen na jediný cíl, skupinu 9 cílů (3 × 3) a skupinu 25 cílů (5 × 5).
- ☞ Fotoaparát nedokáže zaostřit na jasných místech.
- ☞ Funkci Starry Sky AF nelze používat s režimem Pro Capture.
- ☞ Položky [**Orientace svázána [:::]**] (str. 316), [**[:::] Nastavení smyčky**] (str. 314), [**Omezovač AF**] (str. 318) a [**AF lampa**] v **Uživatelské menu A3** (str. 278) jsou pevně nastaveny na hodnotu [**Vyp.**], položka [**☺ Priorita tváře**] v **Uživatelské menu A3** (str. 278) na hodnotu [**Priorita tváře vyp.**] a položka [**Scanner AF**] v **Uživatelské menu A1** (str. 275) na hodnotu [**režim1**].
- ☞ Při zvolení funkce Starry Sky AF bude fotoaparát automaticky ostřit na nekonečno.
- ☞ Pokud je pro položku [**Prior. spouště S-AF**] v **Uživatelské menu C1** (str. 282) možnost [**Zap**], lze závěrku uvolnit, i když objekt není zaostřený.
- ☞ Pokud je nasazený objektiv standardu Four Thirds, je zvoleno ruční ostření.
- ☞ Funkce Starry Sky AF je na objektivěch OM Digital a OM OLYMPUS standardu Four Thirds k dispozici. Nelze ji však použít u objektivů s maximálním clonou nad f/5,6. Další informace najdete na našich webových stránkách.

Nastavení pozice ostření pro předem nastavené ruční ostření

1. Vyberte možnost **[Nastavené MF]** pro režim AF a stiskněte tlačítko **INFO**.

2. Namáčkněte tlačítko spouště a zaostřete.

- Ostření lze upravit otáčením ostřičího prstence.

3. Stiskněte tlačítko **OK**.

- Ostřicí vzdálenost pro předem nastavený bod ostření lze nastavit pomocí položky **[Nast. vzdálenosti MF]** v  **Uživatelské menu A4** (str. 278).
- Fotoaparát zaostří na předem nastavenou vzdálenost:
 - po zapnutí a
 - po návratu z nabídky na obrazovku snímání.

Ruční doostření

Když je pro režim AF nastavena možnost **[S-AF MF]**, **[C-AF MF]**, **[MF]**, **[C-AF+TR MF]**, **[Nastavené MF]** nebo **[ AF MF]**, lze doostřit ručně během expozice nebo při pořizování snímků v režimu **[Sekvence L]**.

- V režimu **B** (Bulb) lze ruční doostření provést podle možnosti vybrané pro položku **[Ostření BULB/TIME]** (str. 324).

Nastavení pozice a velikosti cíle AF (Zóna AF)

Upravte nastavení oblasti AF.  „Výběr režimu cíle AF (Režim cíle AF)“ (str. 91), „Výběr cíle ostření (Bod cíle AF)“ (str. 95)

1. Stisknutím tlačítka **OK** zobrazíte LV super ovládací panel.
2. Označte možnost **[Zóna AF]** pomocí tlačítek Δ ∇ \triangleleft \triangleright a stiskněte tlačítko **OK**.

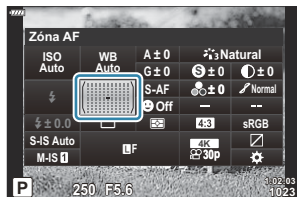

- Zobrazí se možnosti výběru cíle AF.

3. Otáčením předním nebo zadním přepínačem zvolte režim oblasti AF. Cíl můžete umístit pomocí tlačítek Δ ∇ \triangleleft \triangleright .

Výběr způsobu, jakým bude fotoaparát měřit jas (Měření)

Můžete zvolit, jakým způsobem bude fotoaparát měřit jas objektu.

1. Stisknutím tlačítka **OK** zobrazte LV super ovládací panel.
2. Pomocí tlačítek Δ ∇ \triangleleft \triangleright označte možnost **[Měření]**.



3. Pomocí předního přepínače vyberte možnost.

	Digitální měření ESP	Provádí měření expozice ve 324 oblastech snímku a stanoví optimální expozici pro danou scénu nebo objekt portrétní (je-li položka [☺ Priorita tváře] nastavená na jinou možnost než [Vyp]). Tento režim se doporučuje pro obecné použití.	
	Integrální měření se zdůrazněným středem	Poskytuje průměrné měření mezi objektem a osvětlením pozadí, větší váha se klade na objekt uprostřed pole.	
	Bodové měření	Měří malou oblast (přibližně 2 % plochy snímku), kdy fotoaparát zaměříte na objekt, který chcete změřit. Expozice se pak nastaví podle jasu v měřeném bodu.	
	Bodové měření (světlé oblasti)	Zvyšuje expozici při bodovém měření. Zajistí, aby světlé objekty vypadaly světle.	
	Bodové měření (tmavé oblasti)	Snižuje expozici při bodovém měření. Zajistí, aby tmavé objekty vypadaly tmavě.	

Pozici bodového měření lze nastavit ve vybrané zóně AF. **Uživatelské menu** **E3** > **[☺] Bodové měření** (str. 291)

AF priority tváře/AF s prioritou očí (☺ Priorita tváře)

Fotoaparát automaticky detekuje tvář nebo oči portrétovaných objektů, a zaostří na ně.

1. Stisknutím tlačítka **OK** zobrazte LV super ovládací panel.

2. Označte položku [☺ **Priorita tváře**] pomocí tlačítek
△ ▽ ◀ ▶.



3. Pomocí předního přepínače vyberte možnost.

☺	Priorita tváře zap.	Fotoaparát detekuje a ostří na tváře.
☺ OFF	Priorita tváře vyp.	AF priority tváře je vypnutý.
☺ I	Pref. tváře a očí ON	Fotoaparát detekuje tváře a ostří na oči nejbližší k fotoaparátu.
☺ IL	Pref tváře a lev. oka ON	Fotoaparát detekuje obličej a ostří na levé oko.
☺ IR	Pref tváře a prav. oka ON	Fotoaparát detekuje obličej a ostří na pravé oko.

4. Zamiřte fotoaparát na objekt.

- Obličeje detekované fotoaparátem budou označeny bílými rámečky. Tvář zvolená pro zaostření je označena závorkami v rozích rámečku. Pokud je povolena možnost AF s prioritou očí, nad jedním nebo druhým okem vybraného objektu se objeví bílý rámeček.

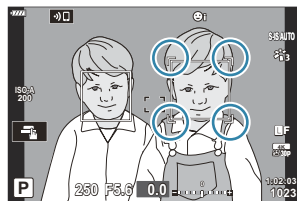

Tvář zvolená pro zaostření je označena bílými dvojitými závorkami.

- Je-li detekováno více tváří, lze tvář určenou pro ostření vybrat pomocí ovládacího prvku, kterému byla úloha [☺ **Detekce obličeje**] přiřazena pomocí funkce. Stisknutím tohoto ovládacího prvku vyberete tvář nejbližší k cíli AF. Chcete-li zvolit jinou tvář, podržte ovládací prvek a otočte předním nebo zadním přepínačem. Po výběru požadovaného objektu ovládací prvek uvolněte. 🖱️ „Přiřazení funkcí tlačítkům (Funkce tlačítka)“ (str. 169)
- Pro výběr tváře použité pro zaostření lze použít také dotykové ovládání (str. 46).

5. Namáčkněte tlačítko spouště a zaostřete.

- Oblast objektu použitá k zaostření je označena zeleným rámečkem.
- Pokud fotoaparát detekuje oči objektu, zaostří na oko.

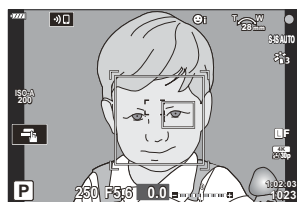

- Priorita tváře a priorita očí jsou dostupné také v režimu [MF] (str. 119). Tváře a oči detekované fotoaparátem budou označeny bílými rámečky. Expozice bude nastavena dle hodnoty změřené uprostřed obličeje.
- Při nastavení [☑] (str. 125) (Digitální ESP měření) bude měření provedeno s prioritou na obličeje.
- Pokud je zobrazený přibližovací rámeček, fotoaparát zaostří na objekt v tomto rámečku.





6. Stiskněte zcela tlačítko spouště a poříďte snímek.

🕒 V závislosti na objektu a nastavení uměleckého filtru nemusí být obličej fotoaparátem správně rozpoznán.

🔧 Při fotografování objektů bez portréту pomocí funkcí [C-AF] nebo [C-AF MF] v režimu fotografování doporučujeme vybrat možnost [Priorita tváře vyp.].

🔧 I když jsou detekovány tváře nebo oči, můžete se rozhodnout zaostřit na cíl vybraný pomocí výběru cíle AF namísto na tvář nebo oko vybrané fotoaparátem. 🖱️ ⚙️ **Uživatelské menu A1** > [📷 **AEL/AFL**] > [AF priority tváře] (str. 305)

☞ Možnosti **[Prior.tváře a očí zap.]**, **[Prior.tváře a očí zap.]** a **[Prior.tváře a očí zap.]** nejsou k dispozici v režimu videa.

☞ Priorita obličeje/očí nebude k dispozici během měření  (spot) ([str. 125](#)) v režimu jedné oblasti zvolena možnost ([str. 91](#)), pokud je vybrána položka  **Bodové měření** v  **Uživatelské menu**  ([str. 291](#)).

Úpravy barev (WB (vyvážení bílé))

Vyvážení bílé (Vyvážení bílé) zajišťuje, že bílé předměty budou na snímcích zaznamenaných fotoaparátem vypadat bílé. Většinou je vhodná volba **[AUTO]**, avšak v případech, kdy nastavení **[AUTO]** s daným světelným zdrojem neposkytuje požadovaný výsledek nebo chcete snímkům záměrně dodat barevný nádech, můžete zvolit jiné hodnoty.

- Pro režim fotografování a režim videa lze vybrat různé možnosti.

1. Stisknutím tlačítka **OK** zobrazíte LV super ovládací panel.











2. Pomocí tlačítek Δ ∇ \triangleleft \triangleright vyberte položku **[Vyvážení bílé]**.





3. Pomocí předního přepínače vyberte možnost.





- Vyvážení bílé jedním dotykem a vlastní možnosti vyvážení bílé lze zobrazit stiskem tlačítka **OK** a následným stiskem tlačítka **INFO**.

Režim vyvážení bílé		Teplota barev	Světelné podmínky
Automatické vyvážení bílé	AUTO	—	Většina normálních scén (scény obsahující objekty, které jsou bílé nebo téměř bílé) <ul style="list-style-type: none">• Tento režim se doporučuje ve většině situací.• Můžete zvolit vyvážení bílé použité tak, jak je vidět pod světlem žárovky (str. 132).

Režim vyvážení bílé	Teplota barev	Světelné podmínky	
Přednastavené vyvážení bílé		5300K	Venkovní scény zalité sluncem, západy slunce, ohňostroje
		7500K	Denní snímky objektů ve stínu
		6000K	Snímky pořízené v denním světle pod zataženou oblohou
		3000K	Snímky pod žárovkovým osvětlením
		4000K	Snímky pod zářivkovým osvětlením
		—	Podvodní fotografie
		5500K	Světelné zdroje se stejnou barevnou teplotou jako blesk
Vyvážení bílé jedním stiskem tlačítka	   	Barevná teplota nastavena pomocí vyvážení bílé jedním dotykem	Situace, ve kterých chcete nastavit vyvážení bílé pro konkrétní objekt <ul style="list-style-type: none"> Barevná teplota je nastavena na hodnotu změřenou na bílém objektu pod osvětlením, které bude použito ve výsledné fotografii (str. 131).
Vlastní vyvážení bílé	CWB	2000K–14000K	Situace, ve kterých dokážete určit odpovídající barevnou teplotu <ul style="list-style-type: none"> Zvolte barevnou teplotu.

Vyvážení bílé jedním stiskem tlačítka

Vyvážení bílé lze změřit tak, že fotoaparátem zaměříte list papíru nebo jiný bílý objekt na světle, při němž chcete fotografovat. Pomocí této volby lze jemně nastavit vyvážení bílé, pokud je obtížné dosáhnout požadovaných výsledků prostřednictvím kompenzace vyvážení bílé nebo předvoleb vyvážení bílé, jako  (slunečno) nebo  (zataženo). Fotoaparát uloží změřenou hodnotu pro rychlé vyvolání dle potřeby.

1. Vyberte jednu z možností , ,  nebo  (vyvážení bílé jedním stiskem 1, 2, 3 nebo 4).
2. Pořídte snímek bezbarvého (bílého nebo šedého) papíru.
 - Zaberte list papíru tak, aby vyplnil celý displej. Ujistěte se, že na něj nedopadá žádný stín.
 - V režimu fotografování stiskněte tlačítko **INFO** a potom stlačte tlačítko spouště.
 - V režimu videa stiskněte tlačítko **INFO** a uvolněte tlačítko spouště.
 - Objeví se obrazovka vyvážení bílé jedním stiskem.
3. Označte možnost [**Ano**] a stiskněte tlačítko **OK**.
 - Nová hodnota se uloží jako přednastavené vyvážení bílé.
 - Nová hodnota zůstane uložena až do dalšího vyvážení bílé jedním stiskem tlačítka. Po vypnutí přístroje se data nevymažou.

WB **AUTO Zach. teplé barvy**

Zvolte, jak má fotoaparát upravit vyvážení bílé pro snímky pořízené pomocí automatického vyvážení bílé při osvětlení žárovkami.

- 1.** Označte možnost **[Vyvážení bílé]** a stiskněte tlačítko **OK**.
- 2.** Po výběru možnosti **[AUTO]** stiskněte tlačítko **INFO**.
 - Zobrazí se možnosti položky **[WB AUTO Zach. teplé barvy]**.
- 3.** Pomocí tlačítek **△ ▽ ◀ ▶** označte možnost a stiskněte tlačítko **OK**.

VYP	Fotoaparát potlačuje teplé tóny produkované osvětlením žárovkami.
ZAP	Fotoaparát zachovává teplé tóny produkované osvětlením žárovkami.

Jemné nastavení vyvážení bílé (Úpravy vyvážení bílé)

Jemné nastavení vyvážení bílé. Pro každou možnost vyvážení bílé lze zvolit samostatné hodnoty. Nastavení upravte podle níže uvedeného popisu.

A	Osa A (žlutá–modrá)	Kladné hodnoty přidávají červený nádech, záporné hodnoty přidávají modrý nádech.
G	Osa G (zelená–purpurová)	Kladné hodnoty přidávají zelený nádech, záporné hodnoty přidávají purpurový nádech.

1. Stisknutím tlačítka **OK** zobrazíte LV super ovládací panel.
2. Označte možnost **[A±0]** nebo **[G±0]** pomocí tlačítek Δ ∇ \triangleleft \triangleright a vyberte požadovanou hodnotu pomocí předního přepínače.



- Efekt lze zobrazit v náhledu stiskem tlačítka **OK**.

Kompenzaci vyvážení bílé lze použít najednou na všechny režimy vyvážení bílé. **Uživatelské menu** **G** [**Vše** **WBZ**] (str. 294), **Nabídka videa** > [**Nastavení specifikace**] > [**Vše** **WBZ**] (str. 237)



Změny vyvážení bílé lze zobrazit v živém náhledu. Během fotografování lze efekt zobrazit na fotografii. Stisknutím tlačítka (video) na displeji kompenzace vyvážení bílé zobrazíte snímek pořízený při aktuálním nastavení.

Redukce otřesů fotoaparátu (Stab. obrazu)

Roztřesení fotoaparátu, ke kterému dochází při snímání ve špatných světelných podmínkách nebo při vysokém přiblížení, můžete omezit.

1. Stisknutím tlačítka **OK** zobrazte LV super ovládací panel.
2. Pomocí tlačítek Δ ∇ \triangleleft \triangleright vyberte stabilizaci obrazu.



- ①  Stab. obrazu
- ②  Stab. obrazu



3. Pomocí předního přepínače vyberte možnost.

Fotografie (S-IS)





S-IS Vyp (Stab. obrazu vyp.)	Stabilizace obrazu je vypnutá. Tuto možnost použijte, pokud fotografujete ze stativu.
S-IS AUTO (Autom. stab. obr.)	Stabilizace obrazu se použije pro pohyb ve všech osách. Pokud je detekován plynulý pohyb, fotoaparát automaticky vypne stabilizaci obrazu v dané ose.
S-IS 1 (Stab. obr. pro otř. vř. směry)	Stabilizace obrazu se použije pro pohyb ve všech osách.
S-IS 2 (Vertikální stab. obr..)	Stabilizace obrazu se použije na pohyb ve svislé ose. Tento režim použijte při vodorovném pohybu fotoaparátu.
S-IS 3 (Horizontální stab. obr..)	Stabilizace obrazu se použije na pohyb ve vodorovné ose. Tento režim použijte, pokud fotoaparátem pohybujete svisle.

Video (M-IS)

M-IS Vyp (Stab. videa vyp.)	Stabilizace obrazu je vypnutá.
M-IS 1 (Stab. obr. pro otř. vř. směry)	Elektronická stabilizace obrazu v kombinaci s pohybem obrazového senzoru řízeným VCM.
M-IS 2 (Stab. obr. pro otř. vř. směry)	Pouze pohyb obrazového senzoru řízený VCM.

- ⓘ Stabilizace obrazu nemusí být schopná kompenzovat příliš výrazné pohyby fotoaparátu nebo příliš dlouhé expoziční doby. V těchto případech použijte stativ.
- ⓘ Když se používá stabilizace obrazu, můžete zaznamenat šum nebo vibrace.
- ⓘ Nastavení zvolené přepínačem stabilizace obrazu na objektivu, pokud je jím objektiv vybaven, má přednost před nastavením fotoaparátu.
- ☞ Můžete zvolit, zda bude stabilizace obrazu fungovat, když namáčknete tlačítko spouště.  

Uživatelské menu  [Namáčk. se stab. obr.] (str. 282)

 Můžete upřednostnit stabilizaci obrazu v objektivu.   Uživatelské menu  > **[Priorita stab. obr. v obj.]** (str. 282)

Používání objektivů, které nejsou součástí systému Micro Four Thirds / Four Thirds

Pokud používáte objektivy jiných systémů než Micro Four Thirds nebo Four Thirds, je třeba specifikovat ohniskovou vzdálenost objektivu.

- Označte možnost **[Stab. obrazu]** a stiskněte tlačítko **OK**. Stiskněte **INFO**, pomocí tlačítek $\Delta \nabla \triangleleft \triangleright$, vyberte ohniskovou vzdálenost a stiskněte tlačítko **OK**.
- Vyberte ohniskovou vzdálenost mezi 0,1 mm a 1000,0 mm.
- Zvolte hodnotu, která odpovídá hodnotě uvedené na objektivu.

 Vybraná hodnota se neobnoví, pokud zvolíte funkci **[Obnovit / vlastní režimy] > [Resetovat]** (základní) v nabídce  **Fotografické menu 1** (str. 207).

Použití sekvenčního snímání / samospouště

Řadu fotografií můžete pořídit tak, že stisknete a podržíte tlačítko spouště. Snímky můžete také pořídit pomocí samospouště. K dispozici jsou také další možnosti, včetně režimů snímání se zpožděním a tichého režimu.  „Použití sériového snímání / samospouště“ (str. 102)

1. Stisknutím tlačítka **OK** zobrazíte LV super ovládací panel.
2. Pomocí tlačítek Δ ∇ \triangleleft \triangleright označte ikonu sériového snímání / samospouště.

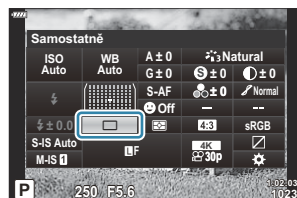

3. Pomocí předního přepínače vyberte možnost.

Nastavení poměru stran obrázku

Zvolte poměr šířky a výšky snímků dle vašeho záměru nebo vašich cílů při tisku či podobně. Kromě standardního poměru stran (šířka ku výšce) **[4:3]** fotoaparát nabízí nastavení **[16:9]**, **[3:2]**, **[1:1]** a **[3:4]**.

1. Stisknutím tlačítka **OK** zobrazte LV super ovládací panel.
2. Označte položku **[Poměr stran]** pomocí tlačítek Δ ∇ \triangleleft \triangleright .

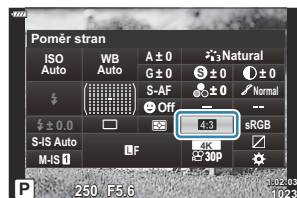

3. Pomocí předního přepínače vyberte možnost.

- ☞ Poměr stran lze nastavit pouze pro statické snímky.
- ☞ Snímky JPEG se zaznamenávají ve vybraném poměru stran. Snímky RAW mají stejnou velikost jako obrazový senzor a zaznamenávají se v poměru stran **[4:3]** se značkou uvádějící zvolený poměr stran. Při prohlížení se zobrazí ořez indikující vybraný poměr stran.

Možnosti souboru fotografie a velikosti snímku (📷⏪)

Můžete nastavit režim kvality obrazu pro statické snímky. Vyberte kvalitu vhodnou pro dané použití (např. pro zpracování na počítači, pro použití na webu atd.).

1. Stisknutím tlačítka **OK** zobrazte LV super ovládací panel.

2. Označte položku [📷⏪] pomocí tlačítek Δ ∇ \triangleleft \triangleright .



3. Pomocí předního přepínače vyberte možnost.

- K dispozici jsou následující možnosti.

Volba	Velikost snímku	Komprimační poměr	Formát souboru
L SF	5184 × 3888	Nejvyšší (1/2,7)	JPG
L F	5184 × 3888	Vysoká (1/4)	JPG
L N	5184 × 3888	Normální (1/8)	JPG
M N	3200 × 2400	Normální (1/8)	JPG
RAW	5184 × 3888	Bezeztrátová komprese	ORF
RAW+JPEG	RAW a možnost JPEG zvolená výše		

☞ Dostupné kombinace velikosti snímku / komprese lze vybírat v nabídkách.

🔧 **Uživatelské menu** **G** > [📷⏪] **Nastavit** (str. 294)

☞ Během snímání ve vysokém rozlišení (str. 110) můžete zvolit mezi možnostmi **50M** F, **25M** F, **50M** F+RAW a **25M** F+RAW.

⚠ Výběr možnosti Snímek s vys. rozliš.změní vybranou možnost kvality obrazu; před fotografováním zkontrolujte nastavení kvality obrazu.

☞ Snímky RAW sestávají z nezpracovaných obrazových dat, na která je třeba aplikovat nastavení, jako expoziční kompenzace a vyvážení bílé. Slouží jako surová data pro snímky, které budou zpracovány po pořízení. Soubory snímků RAW:

- Mají příponu „.orf“
- Nelze prohlížet na jiných fotoaparátech
- Dá se prohlížet pomocí softwaru pro správu a úpravy digitálních fotografií OM Workspace
- Lze uložit ve formátu JPEG pomocí volby retušování **[Úpravy dat RAW]** (str. 255) v nabídce fotoaparátu

Velikost snímku, snímková frekvence a komprese (📷⏪)

Zvolte možnosti kvality obrazu dostupné pro záznam videa.

Při výběru zohledněte, jak bude video použito: např. zda je hodláte zpracovat na počítači, nebo zda je určeno k odeslání na web. Fotoaparát dokáže uložit více kombinací velikosti snímku, snímkové frekvence a komprese, ze kterých můžete vybírat dle svých potřeb. K dispozici jsou rovněž zpomalené a vysokorychlostní video. 📷 „Záznam zpomaleného nebo zrychleného videa (Zpomalené a zrychlené videosekvence)” (str. 147) a „Natáčení vysokorychlostních videí” (str. 145)

1. Stisknutím tlačítka **OK** zobrazte LV super ovládací panel.

2. Pomocí tlačítek Δ ∇ \triangleleft \triangleright označte možnost [📷⏪].

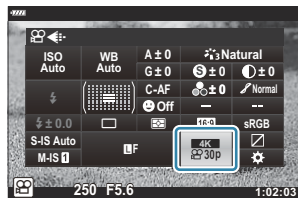

3. Pomocí předního přepínače vyberte možnost.

- Chcete-li změnit nastavení režimu záznamu videa, stiskněte tlačítko **OK**, poté tlačítko **INFO** a otáčejte zadním přepínačem.

Ikona kvality videa

Změny nastavení indikuje ikona [📺⏪], viz níže.



- ① Rozlišení videa
- ② Komprese / datový tok
- ③ Snímková frekvence
- ④ Typ videa

Rozlišení videa

FHD	Full HD ¹	1920 × 1080
HD	HD ¹	1280 × 720
4K	4K ¹	3840 × 2160
C4K	4K Digital Cinema ¹	4096 × 2160

¹ Videosekvence se ukládají ve formátu MPEG-4 AVC/H.264.

Komprese / datový tok

🔔 Není k dispozici, pokud je položka **[Rozlišení videa]** nastavena na **[4K]** nebo **[C4K]**.

A-I	All Intra ¹
SF	Nejvyšší
F	Vysoká
N	Normální

¹ Videosekvence v režimu „All-Intra“ nepoužívají rozdílovou kompresi mezi snímky. To je výhodné z hlediska stříhu, ale zvyšuje se tím velikost souboru.



Snímková frekvence

60p	60p: 59,94 sn./s
50p	50p: 50,00 sn./s
30p	30p: 29,97 sn./s

25p	25p: 25,00 sn./s
24p	24p: 23,98 sn./s 24p: 24,00 sn./s (C4K)

- Rychlosti **[60p]** a **[50p]** nejsou k dispozici, pokud:
 - Je možnost **[Rozlišení videa]** nastavena na **[FHD]** (Full HD) a datový tok je nastavený na **[A-I]**
 - Je možnost **[Rozlišení videa]** nastavena na **[4K]** nebo **[C4K]**
- Nastavením možnosti **[Rozlišení videa]** na **[C4K]** se položka **[sn./s]** nastavení napevno na **[24p]**.

Typ videa

	Nastavení 1, 2, 3 nebo 4: Uložení až čtyř kombinací velikosti snímku, snímkové frekvence a komprese k pozdějšímu použití.
	Uživatelské nastavení: Zvolte velikost snímku 4K nebo 4K Digital Cinema. Můžete také nahrávat zpomalená a zrychlená videa (str. 147).
—	Vysokorychlostní video  „Natáčení vysokorychlostních videí“ (str. 145)

- ① V závislosti na použité kartě může záznam skončit ještě před dosažením maximální délky.
- ① Výběr datového toku nemusí být při některých nastaveních k dispozici.
- ① Videosekvence se nahrávají v poměru stran 16 : 9. Videosekvence C4K se nahrávají v poměru stran 17 : 9.

Natáčení vysokorychlostních videí

Natáčení videa s vysokou snímkovou frekvencí. Videosekvence lze natáčet rychlostí 120 sn./s a přehrávat rychlostí 60 sn./s. Prodloužení přehrávání na dvojnásobek doby záznamu (k čemuž dochází, když je vybraná snímková frekvence přehrávání 60p) vám umožní sledovat zpomalené pohyby, které by ve skutečnosti trvaly jen okamžik.

Možnost vysokorychlostních videosekvencí lze zahrnout do nabídky kvality obrazu videa. Výběrem snímkové frekvence přehrávání určujete koeficient rychlosti přehrávání.

Změny nastavení se projevují na ikoně kvality videa následujícím způsobem.

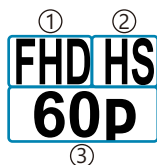

- ① Rozlišení videa
- ② Typ videa
- ③ Snímková frekvence výstupního videa

Rozlišení videa

FHD	Full HD (1920 × 1080)
-----	-----------------------

Typ videa

HS	High speed (120 fps)
----	----------------------



Snímková frekvence výstupního videa

60p	60p: 59,94 sn./s; přehrává se rychlostí 0,5×
50p	50p: 50,00 sn./s; přehrává se rychlostí 0,42×
30p	30p: 29,97 sn./s; přehrává se rychlostí 0,25×
25p	25p: 25,00 sn./s; přehrává se rychlostí 0,21×
24p	24p: 23,98 sn./s; přehrává se rychlostí 0,2×

1. Vyberte **FHD HS 60p** (záznam vysokorychlostního videa).



- Pro použití aktuálních nastavení stiskněte tlačítko **OK**. Fotoaparát opustí menu s vybranými aktuálními možnostmi.

2. Pro úpravu aktuálních nastavení stiskněte v bodě 1 tlačítko **INFO**.
 - Tím umístíte kurzor do seznamu možností vysokorychlostního videa.
3. Zvolte snímkovou frekvenci přehrávání.
 - Pomocí tlačítek Δ ∇ označte možnost.
4. Stiskem tlačítka **OK** vyberte označenou možnost a zavřete nabídku.

- ⓘ Zaostření, expozice a vyvážení bílé se během záznamu uzamknou.
- ⓘ Zvuk se nenahrává.
- ⓘ Úhel záběru se mírně zmenší.
- ⓘ Clonu, expoziční dobu, expoziční kompenzaci a citlivost ISO nelze měnit během záznamu.
- ⓘ Kódy času nelze nahrávat ani zobrazit.
- ⓘ Pokud dojde ke úpravě přiblížení během záznamu, může se změnit jas.
- ⓘ Jednotlivé soubory videa nahrávané na paměťové karty SD či SDHC mohou mít velikost maximálně 4 GB. Při používání karet SDXC se nahrávání ukončí předtím, než video dosáhne délky přehrávání 2 hodin.
- ⓘ Vysokorychlostní záznam videa není k dispozici, když je fotoaparát připojený k zařízení HDMI.
- ⓘ Funkce [ **Stab. obrazu**] > [**M-IS**] není dostupná.
- ⓘ Režim [**Video** ] nelze použít.
- ⓘ Režimy snímku [**i-Enhance**], [**e-Portrét**] a umělecké filtry nejsou k dispozici.
- ⓘ Položka [**Gradace**] je nastavena napevno na [**Normální gradace**].
- ⓘ Vysokorychlostní záznam videa není k dispozici během dálkového fotografování, pokud je fotoaparát připojený k chytrému telefonu.

Natáčení zpomaleného nebo zrychleného videa (Zpomalená a zrychlená videa)

Můžete vytvářet zpomalená nebo zrychlená videa. Rychlost záznamu lze nastavit pomocí položky  v režimu nahrávání.

1. Stisknutím tlačítka **OK** zobrazte LV super ovládací panel.
2. Pomocí tlačítek Δ ∇ \triangleleft \triangleright označte možnost  .
3. Pomocí předního přepínače označte položku  (vlastní režim záznamu; [str. 143](#)) a stiskněte tlačítko **OK**.



- Možnost vybranou pod položkou **[Pomalé/rychlé přehr.]** lze změnit stiskem tlačítka **INFO**. Po označení možnosti **[Pomalé/rychlé přehr.]** pomocí tlačítek \triangleleft \triangleright vyberte pomocí tlačítek Δ ∇ multiplikátor rychlosti a poté stiskněte tlačítko **OK**. Pro zrychlená videa volte vysoké multiplikátory, pro zpomalená videa volte nízké multiplikátory. Snímková frekvence se odpovídajícím způsobem změní.

4. Nahrávání zahájíte stisknutím tlačítka .

- Opětovným stiskem tlačítka  nahrávání ukončíte.
- Video se přehraje s pevnou rychlostí, takže se bude jevit jako zpomalené nebo zrychlené.

 Zvuk se nebude nahrávat.

 Veškeré umělecké filtry režimu snímku budou zrušeny.

 Zpomalení nebo zrychlení nelze nastavit pro některé možnosti režimu  .

 Expoziční doba omezena na hodnoty ne delší než 1/24 sekundy. Nejdelší dostupná expoziční doba se mění dle nastavení položky **[sn./s]**.

Použití blesku (Fotografování bleskem)

Pokud používáte blesk, můžete zvolit režim blesku pomocí ovládacích prvků fotoaparátu a pořizovat snímky s bleskem.

Připojení kompatibilních blesků

Metody připojení a ovládání externích blesků se u různých blesků liší. Podrobnosti najdete v dokumentaci dodávané s bleskem. Zde uvedené pokyny platí pro blesk FL-LM3.

⚠ Ujistěte se, že jsou fotoaparát i blesk vypnuté. Připojení nebo odpojení blesku při zapnutém fotoaparátu nebo blesku může způsobit poškození přístrojů.

1. Sejměte kryt sáněk a připojte blesk.

- Nasuňte blesk na sáněky, dokud s cvaknutím nezapadne na své místo v zadní části sáněk.

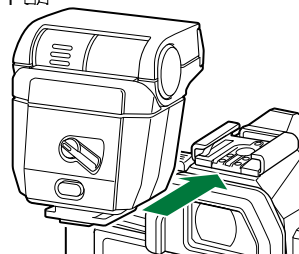
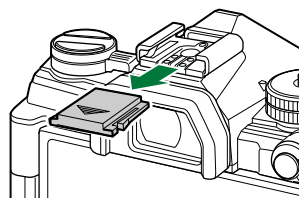

2. Nastavte polohu hlavy blesku pro fotografování s odrazem nebo přímé osvětlení.

- Hlavu blesku lze otáčet nahoru a vlevo či vpravo.

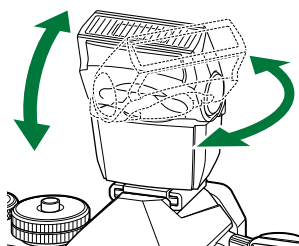

- Pamatujte, že v případě použití osvětlení odrazem blesku nemusí být výkon blesku dostačující.

3. Otočte páčku **ZAP/VYP** na blesku do polohy **ZAP**.



- Pokud blesk nepoužíváte, otočte páčku na blesku do polohy **VYP**.

Sejmutí blesku

1. Přidržte tlačítko **ODEMKNOUT** a vysuňte blesk ze sáněk.

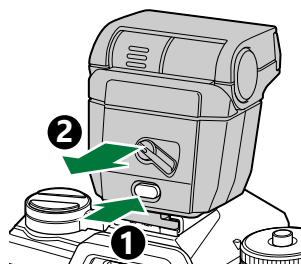

Výběr režimu blesku (Režim blesku)

Při fotografování s bleskem navrženým pro použití s tímto fotoaparátom můžete zvolit režim blesku pomocí ovládacích prvků fotoaparátu. Zapnutí připojeného blesku automaticky omezí nejkratší dostupnou expoziční dobu.

1. Stisknutím tlačítka **OK** zobrazte LV super ovládací panel.
2. Označte položku **[Režim blesku]** pomocí tlačítek $\Delta \nabla \triangleleft \triangleright$.





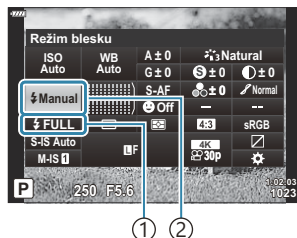

















3. Pomocí předního přepínače vyberte možnost.
 - Nastavení blesku jsou přístupná pomocí panelu LV super ovládací panel.



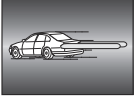





- ① Výkon blesku (režim „ruční hodnoty“)
Ovládání intenzity blesku (jiné režimy)
- ② Režim blesku

Režimy blesku









	Doplňkový	<p>Povolení blesku.</p> <p>ⓘ Expoziční dobu lze nastavit na hodnoty mezi dobou vybranou pod položkou [ Dlouhá exp] a [ X-Synch].</p> <p>  Uživatelské menu F > [ Dlouhá exp], [ X-Synch] (str. 352)</p>
	Vypnutý	<p>Zakázání blesku.</p> <p>ⓘ Blesk se neaktivuje, ani když je zapnutý.</p>
	Redukce č. očí	<p>Redukce „červených očí“ na portrétních fotografiích.</p> <p>V ostatních ohledech blesk funguje jako v  (doplňkový).</p>
	Pomalá synchronizace (synchronizace přední lamely)	<p>K zachycení hlavního objektu i pozadí se použijí dlouhé expoziční doby.</p> <p>ⓘ Expoziční doba se nastaví dle hodnoty expozice změřené fotoaparátem a není omezena možností nastavenou u položky [ Dlouhá exp].</p>
	Red. červ. očí + pom. syn.	<p> (pomalá synchronizace) je zkombinována s redukcí červených očí. Blesk je načasován pomocí synchronizace přední lamely.</p>
	Pomalá synchronizace (Synchronizace zadní lamely)	<p>Stejně jako u položky  (pomalá synchronizace).</p> <p>ⓘ Blesk se spustí těsně před zavřením závěrky. Za pohybujícími se objekty bude světelná stopa.</p> 
 atd.	Manuální hodnota	<p>Blesk se spustí s nastaveným výkonem.</p>

- ⓘ Vysokorychlostní synchronizaci super FP je třeba nakonfigurovat pomocí ovládacích prvků blesku.
- ⓘ V režimu [] (redukce červených očí) bude závěrka uvolněna asi sekundu po počátečním předzáblesku pro redukci červených očí. Do dokončení snímání s fotoaparátem nehýbejte.
- ⓘ [] (redukce červených očí) nemusí za určitých podmínek dosahovat požadovaných výsledků.



Režim blesku a Expoziční doba



Rozsah dostupných expozičních dob se mění dle režimu blesku. Rozsah dostupných expozičních dob lze dále omezit pomocí možností v  Uživatelské menu.   Uživatelské menu  >  **Dlouhá exp.**,  **X-Synch** (str. 352)

Režimy snímání P a A





LV super ovládací panel	Režim blesku	Časování blesku	Expoziční doba
	Doplňkový	Synchronizace přední lamely	30–1/250 s
	Redukce červ. očí		
	Vypnutý	—	—
	Red. červ. očí + pom. syn.	Synchronizace přední lamely	60–1/250 s
	Pomalá (synchronizace přední lamely)		
	Pomalá (synchronizace zadní lamely)	Synchronizace zadní lamely	
 FULL,  1/4 atd.	Manuální hodnota	Synchronizace přední lamely	30–1/250 s

Režimy snímání S a M

LV super ovládací panel	Režim blesku	Časování blesku	Expoziční doba
	Doplňkový	Synchronizace přední lamely	60–1/250 s
	Redukce červ. očí		
	Vypnutý	—	—

LV super ovládací panel	Režim blesku	Časování blesku	Expoziční doba
	Pomalá (synchronizace zadní lamely)	Synchronizace zadní lamely	60–1/250 s
	Manuální hodnota	Synchronizace přední lamely	

Režim snímání B ¹

LV super ovládací panel	Režim blesku	Časování blesku	Expoziční doba
	Doplňkový	Synchronizace přední lamely	—
	Redukce červ. očí		
	Vypnutý	—	—
	Pomalá (synchronizace zadní lamely)	Synchronizace zadní lamely	—
	Manuální hodnota	Synchronizace přední lamely	—

1 Synchronizace zadní lamely není k dispozici, pokud je vybraná funkce [\[ŽIVÉ KOMPOZ.\]](#) (str. 62).

ⓘ **Upozornění: Režim blesku**

- V režimu redukce červených očí bude závěrka uvolněna asi sekundu po počátečním předzáblesku pro redukcii červených očí. Do dokončení snímání s fotoaparátem nehýbejte. Navíc pamatujte, že redukce červených očí nemusí za určitých podmínek dosahovat požadovaných výsledků.
- Nejkratší dostupná expoziční doba v případě spuštění blesku je 1/250 s. Na snímcích pořízených s bleskem mohou být přexponovaná.
- Rychlost synchronizace pro tichý režim ([str. 107](#)), snímky ve vyšším rozlišení ([str. 110](#)) a zaostřovací řadu ([str. 219](#)) je 1/50 s. Nastavení citlivosti **[ISO]** na hodnotu vyšší než ISO 8000 v případě použití volby, která vyžaduje elektronickou závěrku (např. tichý režim nebo zaostřovací řada), nastaví rychlost synchronizace blesku na 1/20 s. Rychlost synchronizace blesku pro bracketing citlivosti ISO ([str. 219](#)) je také 1/20 s.
- Při krátké vzdálenosti může být příliš jasný i nejnižší dostupný výkon blesku. Abyste předešli přexponování snímků pořízených z krátké vzdálenosti, zvolte režim **A** nebo **M** a nastavte větší clonu (vyšší clonové číslo) nebo zvolte nižší hodnotu **[ISO]**.

Úprava výkonu blesku (Ovládání intenzity blesku)

Pokud je objekt přexponovaný nebo podexponovaný, i když je expozice zbytku snímku v pořádku, výkon blesku můžete upravit. Kompenzace blesku je dostupná ve všech režimech kromě režimu

[⚡ Ruční] (ruční).

- Pokud je vybraný režim **[⚡ Ruční]**, výkon blesku lze upravit stiskem tlačítka ∇ , výběrem možnosti **[⚡ PLNÝ]** a následným otáčením předního přepínačem.

1. Stisknutím tlačítka **OK** zobrazíte LV super ovládací panel.

2. Pomocí tlačítek $\Delta \nabla \triangleleft \triangleright$ označte možnost **[⚡]**.



3. Pomocí předního přepínače vyberte možnost.



- Změny intenzity blesku provedené pomocí externího blesku budou přidány k změnám provedeným pomocí fotoaparátu.

Možnosti zpracování (Režim snímku)

Zvolte způsob zpracování snímků během snímání pro vylepšení barev, tónu a dalších vlastností. Vybírejte z předvoleb režimů snímku dle fotografovaného objektu nebo uměleckého záměru. Kontrast, ostrost a další nastavení lze upravit pro každý režim zvlášť. Rovněž můžete přidávat umělecké efekty pomocí uměleckých filtrů. Umělecké filtry vám poskytují možnost přidat efekty rámečků a podobně. Nastavení jednotlivých parametrů se ukládá samostatně pro každý režim snímku a umělecký filtr.

Možnosti režimu snímku

	i-Enhance	Fotoaparát upraví barvy a kontrast pro optimální výsledky dle typu fotografovaného objektu (str. 166).
	Živé	Zvolte pro živé barvy.
	Přírodní	Zvolte pro přirozené barvy.
	Pastelové	Zvolte pro snímky, které budou později retušovány.
	Portrét	Zvýraznění pleťových tónů.
	Monotónní	Záznam černobílých snímků. Můžete aplikovat efekty barevného filtru a zvolit barevný nádech (str. 165).
	Vlastní	Úprava parametrů režimu snímku pro vytvoření vlastní verze vybraného režimu snímku.
	e-Portrét	Vyhlazení pleti.
	Podvodní	Zpracování snímků pro zachování živých barev podvodního prostředí. <ul style="list-style-type: none">• V případě výběru této možnosti doporučujeme nastavit položku [👉 +Vyvážení bílé] v  Uživatelské menu  (str. 293) na [Vyp].
	Úpravy barev	Úprava odstínu a barev dle vašeho tvůrčího záměru (str. 159).

ART 1	Pop-Art	
ART 2	Jemná kresba	
ART 3	Bledé & Světlé Barvy	
ART 4	Jemné světlo	
ART 5	Zrnitý film	
ART 6	Camera Obscura	
ART 7	Diorama	
ART 8	Cross Process	
ART 9	Jemná sépiová	Použije nastavení uměleckého filtru. Rovněž lze použít umělecké efekty. Dostupné efekty se liší v závislosti na uměleckém filtru.
ART 10	Dramatický tón	
ART 11	Komiks	
ART 12	Akvarel	
ART 13	Retro	
ART 14	Částečná barva (str. 76)	
ART 15	Bez bělení	
ART 16	Instantní film	
 1	Ploché barvy ¹	Videosekvence se nahrávají s pomocí tónové křivky přizpůsobené pro úpravy barev.
 2	OM-Log400 ¹	Videosekvence se nahrávají s pomocí logaritmické tónové křivky, poskytující větší svobodu během úprav barev.

1 Zobrazí se v režimu videa, když je pro položku [**Nastavení specifikace**] > [**Režim snímku**] v [**Nabídce videa**] (str. 237) zvolena možnost [**Zap**].

- Umělecké filtry se aplikují pouze na kopii ve formátu JPEG. Místo samotného formátu [**RAW**] se automaticky zvolí kvalita obrazu [**RAW+JPEG**].

⚠ V závislosti na objektu nemusí být přechody tónů plynulé, efekt nemusí být dostatečně patrný nebo se zvýší „zrnitost“.

⚙ Režimy snímku lze skrýt nebo zobrazit pomocí položky [**Nastavení režimu snímku**]

v **Uživatelské menu D1** (str. 284).

1. Stisknutím tlačítka **OK** zobrazte LV super ovládací panel.

2. Označte položku [**Režim snímku**] pomocí tlačítek $\Delta \nabla \triangleleft \triangleright$.



3. Pomocí předního přepínače vyberte možnost.

- V závislosti na zvolené možnosti se na panelu LV super ovládací panel mohou objevit parametry režimu snímku. Upravte je dle potřeby.

- **Ostrost** (str. 160)
- **Kontrast** (str. 161)
- **Saturace** (str. 162)
- **Gradace** (str. 163)
- **Barevný filtr** (str. 164)
- **Monochromat. barvy** (str. 165)
- **Efekt** (str. 166)



Celkové nastavení barev (Úpravy barev)

Fotoaparát umožňuje intuitivní úpravy saturace a odstínu barev. Vybrat lze z 30 odstínů a 8 úrovní saturace. Výsledky lze zobrazit v náhledu na displeji.

1. Stisknutím tlačítka **OK** zobrazte LV super ovládací panel.
2. Označte položku **[Režim snímku]** pomocí tlačítek $\Delta \nabla \triangleleft \triangleright$.
3. Označte možnost otáčením předního přepínače **[Úpravy barev]**.

- Na panelu LV super ovládací panel se objeví položka **[Barvy/Živé]**.

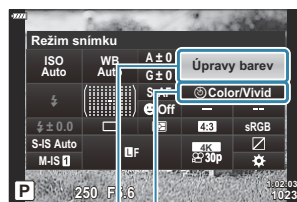

- ① Režim snímku
- ② Barvy/Živé

4. Označte možnost **[Barvy/Živé]** pomocí tlačítek $\Delta \nabla$ a stiskněte tlačítko **OK**.

5. Upravte saturaci a odstín.

- Otáčením předním přepínačem upravíte odstín.
- Otáčením zadním přepínačem upravíte saturaci.
- Stiskem a podržením tlačítka **OK** obnovíte výchozí nastavení.



6. Stiskem tlačítka **OK** vyberte označenou možnost.

- Změny lze uložit také namáčknutím tlačítka spouště.

- Snímky pořízené v režimu kvality snímku **[RAW]** (str. 140) se ukládají ve formátu RAW+JPEG.
- Snímky pořízené v režimech **[HDR]** (str. 227) nebo **[Vícenásobná exp.]** (str. 230) se ukládají s nastavením **[Přírodní]**.

Jemné nastavení ostrosti (Ostrost)

Úprava ostrosti snímku. Obrisy lze zdůraznit a vytvořit tak ostrý, čistý snímek. Nastavení se uloží samostatně pro každý režim snímku.

1. Stisknutím tlačítka **OK** zobrazíte LV super ovládací panel.
2. Pomocí tlačítek Δ ∇ \triangleleft \triangleright označte možnost **[Ostrost]**.

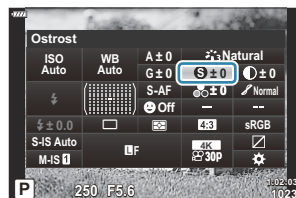

3. Pomocí předního přepínače vyberte možnost.

Jemné nastavení kontrastu (Kontrast)

Nastavení kontrastu snímku. Zvýšením kontrastu zvětšíte rozdíl mezi světlými a tmavými oblastmi a dosáhnete výraznějšího snímku, který více vynikne. Nastavení se uloží samostatně pro každý režim snímku.

1. Stisknutím tlačítka **OK** zobrazte LV super ovládací panel.
2. Pomocí tlačítek Δ ∇ \triangleleft \triangleright označte možnost **[Kontrast]**.

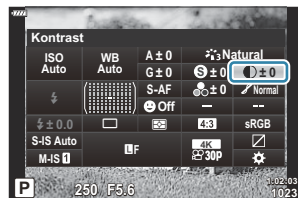

3. Pomocí předního přepínače vyberte možnost.

Jemné nastavení saturace (Saturation)

Úprava saturace barev. Zvýšení saturace zvýší živost snímku. Nastavení se uloží samostatně pro každý režim snímku.

1. Stisknutím tlačítka **OK** zobrazte LV super ovládací panel.
2. Označte položku **[Saturation]** pomocí tlačítek Δ ∇ \triangleleft \triangleright .

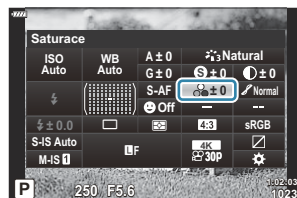

3. Pomocí předního přepínače vyberte možnost.





Jemné nastavení tónu (Gradace)

Upravte stínování a jas barev. Celý snímek můžete zesvětlit nebo ztmavit, aby vyhověl vašim představám. Rozdíl v kontrastu lze upravit tak, aby se zachytily detaily v zastíněných i osvětlených oblastech. Nastavení se uloží samostatně pro každý režim snímku.

1. Stisknutím tlačítka **OK** zobrazte LV super ovládací panel.
2. Označte položku **[Gradace]** pomocí tlačítek Δ ∇ \langle \rangle .



3. Pomocí předního přepínače vyberte možnost.

 Auto	Změna stínů	Rozdělí obraz na jednotlivé oblasti a upraví jas pro každou z nich samostatně. Toto nastavení je účinné pro snímky s velmi kontrastními partiemi, ve kterých bílá vypadá příliš jasně nebo naopak tmavé oblasti jsou příliš tmavé.
 Normální	Normální gradace	Optimální stínování. Doporučeno ve většině situací.
 Vysoká	Gradace High Key	Použije tón vhodný pro jasný objekt.
 Nízká	Gradace Low Key	Použije tón vhodný pro světlý objekt.

Použití efektů filtrů na černobílé snímky (Barevný filtr)

Efekty barevných filtrů lze přidávat, pokud je zvolený režim snímku **[Monotónní]** (str. 156). V závislosti na barvě objektu mohou efekty barevných snímků objekty zesvětlit nebo zvýraznit kontrast. Oranžová dodá větší kontrast než žlutá, červená dodá větší kontrast než oranžová. Zelená je vhodná volba pro portréty apod.

1. Stisknutím tlačítka **OK** zobrazte LV super ovládací panel.
2. Označte položku **[Režim snímku]** pomocí tlačítek $\Delta \nabla \triangleleft \triangleright$.
3. Vyberte položku **[Monotónní]** pomocí předního přepínače.
4. Označte položku **[Barevný filtr]** pomocí tlačítek $\Delta \nabla \triangleleft \triangleright$.

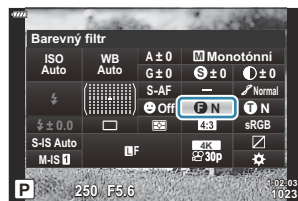

5. Pomocí předního přepínače vyberte možnost.

N	N:Žádný	Žádný efekt filtru.
Ye	Ye:Žlutá	Reprodukuje jasně definovaný bílý mrak s přirozeně modrým nebem.
Or	Or:Oranžová	Mírně zdůrazní modrou oblohu nebo světlo zapadajícího slunce.
R	R:Červená	Více zvýrazní modrou oblohu nebo podzimní listí.
G	G:Zelená	Dodá pleťovým tónům na portrétech hřejivý nádech. Zelený filtr rovněž zdůrazní červené odstíny na rtěnce.

Nastavení tónu černobílého snímku (Monochromat. barvy)

Vyberte barevný nádech použitý pro snímky pořízené s vybranou hodnotou **[Monotónní]** pro režim snímku ([str. 156](#)).

1. Stisknutím tlačítka **OK** zobrazte LV super ovládací panel.
2. Označte položku **[Režim snímku]** pomocí tlačítek $\Delta \nabla \triangleleft \triangleright$.
3. Vyberte položku **[Monotónní]** pomocí předního přepínače.
4. Označte položku **[Monochromat. barvy]** pomocí tlačítek $\Delta \nabla \triangleleft \triangleright$.

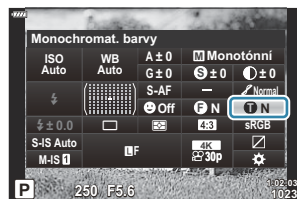

5. Pomocí předního přepínače vyberte možnost.

N	N:Normální	Vytváří normální černobílý snímek.
S	S:Sepiová	Fotografování v monochromatických barvách se sépiovým nádechem.
B	B:Modrá	Fotografování v monochromatických barvách s modrým nádechem.
P	P:Purpurová	Fotografování v monochromatických barvách s purpurovým nádechem.
G	G:Zelená	Fotografování v monochromatických barvách se zeleným nádechem.

Nastavení efektů i-Enhance (Efekt)

Zvolte intenzitu efektu i-Enhance, když je vybraný režim snímku **[i-Enhance]** (str. 156).

1. Stisknutím tlačítka **OK** zobrazte LV super ovládací panel.
2. Označte položku **[Efekt]** pomocí tlačítek Δ ∇ \triangleleft \triangleright .

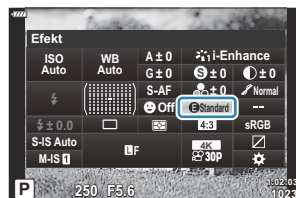

3. Pomocí předního přepínače vyberte možnost.

E Nizký	Efekt: Nizký	Přidá do snímků slabý efekt i-Enhance.
E Standard	Efekt: Standardní	Přidá do snímků efekt i-Enhance mezi hodnotami „nízký“ a „vysoký“.
E Vysoký	Efekt: Vysoký	Přidá do snímků silný efekt i-Enhance.

Nastavení formátu reprodukce barev (Barevný prostor)

Můžete zvolit formát, který zajistí správnou reprodukci barev, když jsou snímky reprodukovány na displeji nebo tiskárně. Tato možnost odpovídá položce **[Barevný prostor]** v **Uživatelské menu G** (str. 294).

1. Stisknutím tlačítka **OK** zobrazte LV super ovládací panel.
2. Označte položku **[Barevný prostor]** pomocí tlačítek $\Delta \nabla \triangleleft \triangleright$.



3. Pomocí předního přepínače vyberte možnost.

sRGB	Barevný prostor standardizovaný mezinárodní normalizační organizací. Je široce podporován displeji, tiskárny, digitálními fotoaparáty a počítačovými aplikacemi. Toto nastavení je doporučeno ve většině situací.
AdobeRGB	Dokáže reprodukovat širší gamut barev než sRGB. Přesná reprodukce barev je dostupná pouze u softwaru a zařízení (displejů, tiskáren a pod.), které tuto normu podporují. Na začátku názvu souboru se objeví podtržítka („_“) (např. „_xxx0000.jpg“).

ⓘ **[AdobeRGB]** není k dispozici v režimech **AUTO**, **SCN**, **ART**, HDR nebo v režimu natáčení videa (📹).

Změna jasu světlých a tmavých oblastí (Kontrola přeexp. a podexp.)

Oddělené nastavení jasu pro světlé, střední a tmavé tóny. Získáte větší kontrolu nad expozicí než se samotnou expoziční kompenzací. Můžete selektivně ztmavit světlé nebo zesvětlit tmavé oblasti.

1. Stisknutím tlačítka **OK** zobrazte LV super ovládací panel.
2. Označte položku **[Kontrola přeexp. a podexp.]** pomocí tlačítek Δ ∇ \triangleleft \triangleright a stiskněte tlačítko **OK**.



3. Stiskem tlačítka **INFO** zvolte požadovaný tónový rozsah.
 - Tónový rozsah se změní po každém stisknutí tlačítka.

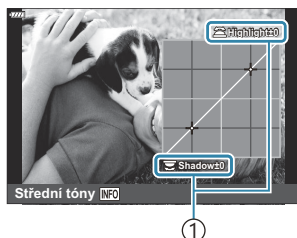

① Vybraný tónový rozsah

4. Otáčením prepínačů zvolte požadované nastavení.
 - Vybrána možnost **[Sv. a tm.]**
Světlé tóny upravte pomocí předního voliče a stíny pomocí zadního voliče.
 - Vybrána možnost **[Střední tóny]**
Použijte přední nebo zadní volič.
 - Chcete-li resetovat kontrolu přeexponovaných a podexponovaných oblastí, stiskněte a podržte tlačítko **OK**.

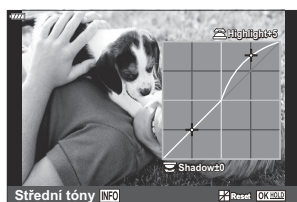

5. Stiskem tlačítka **OK** vyberte označenou možnost.
 - Změny lze uložit také namáčknutím tlačítka spouště.

Přřazení funkcí tlačítkům (Funkce tlačítka)





























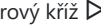

Tlačítkům lze vedle jejich stávajících funkcí přiřadit jiné funkce.

Funkce přiřazené pomocí nastavení [ **Funkce tlačítka**] jsou účinné pouze během fotografování.

Funkce přiřazené pomocí nastavení [ **Funkce tlačítka**] jsou účinné pouze v režimu

 (videosekvence).

Přizpůsobitelné ovládací prvky

Ikona	Tlačítko	Výchozí funkce	
			
	Tlačítko 	 (sekvenční snímání / samospoušť)	Vyp
	Tlačítko 	 (výběr zobrazení)	
	Tlačítko 	 (expoziční kompenzace)	
	Tlačítko 	 REC (záznam videa)	
	Tlačítko AEL/AFL	 (aretace expozice/ostření)	
	Tlačítko ISO	Citlivost ISO	
	Kurzorový kříž ¹	 (pozice oblasti AF)	
	Kurzorový kříž  (vpravo) ²	 (blesk)	Elektronický zoom ⁴
	Kurzorový kříž  (dolů) ²	 (sekvenční snímání / samospoušť)	WB (vyvážení bílé)
	Tlačítko 	 (Náhled)	 (Zvětšit)
	Tlačítko Fn objektivu ³	AF Stop	

- 1 Chcete-li používat přiřazené funkce tlačítek Δ ∇ \triangleleft \triangleright , zvolte pod položkou \diamond možnost **[Přímá volba]**.
- 2 Aby bylo možno použít možnosti **[▶ Funkce]** a **[▼ Funkce]**, je třeba nejprve vybrat pro položku **[◊ Funkce]** možnost **[Přímá volba]**.
- 3 Tlačítko **L-Fn** lze použít pro funkce dostupné na některých objektivěch.
- 4 K dispozici pouze u objektivů s elektronickým transfokátorem.

Pokud chcete změnit funkci přiřazenou tlačítku, použijte následující postup.

1. Stisknutím tlačítka **OK** zobrazíte LV super ovládací panel.
2. Označte položku **[📷 Funkce tlačítka]** či **[📺 Funkce tlačítka]** pomocí tlačítek Δ ∇ \triangleleft \triangleright a stiskněte tlačítko **OK**.

































- V režimu fotografování se zobrazí možnost **[📷 Funkce tlačítka]** z nabídky Uživatelské menu a v režimu videa se zobrazí možnost **[📺 Funkce tlačítka]** z nabídky **[📺 Tlač./přepínač/páčka]**.
3. Označte požadovaný ovládací prvek pomocí tlačítek Δ ∇ a stiskněte tlačítko \triangleright .
 4. Označte funkci pomocí tlačítek Δ ∇ a stiskem tlačítka **OK** ji přiřadíte vybranému ovládacímu prvku.























Dostupné role





























Pouze : přiřazovat lze pouze přes [ **Funkce tlačítka**].

















Pouze : přiřazovat lze pouze přes [ **Funkce tlačítka**].















 Dostupné možnosti se u jednotlivých tlačítek liší.





Role	Funkce
AF Stop (AF Stop)	Pozastavení automatického ostření. Zaostření se uzamkne a automatické ostření je po dobu stisknutí ovládacího prvku pozastaveno. Platí pouze pro tlačítka  na objektivu.
AEL/AFL ()	Aretace zaostření a/nebo expozice. V případě použití pro aretaci expozice ovládací prvek po stisknutí aretuje expozici a po dalším stisknutí aretaci vypne. Chování ovládacího prvku lze vybrat pomocí položky [ AEL/AFL] v nabídce  Uživatelské menu  (str. 305).
 REC (záznam videa)	Ovládací prvek funguje jako tlačítko záznamu videosekvence. Stiskem záznam spustíte nebo zastavíte.
Přímá volba ( ,  ,  , )	Přiřazením funkcí tlačítkům na kurzorovém kříži (   ). Přiřadit lze následující funkce: Tlačítko  :  (výběr oblasti AF) Tlačítko  :  (expoziční kompenzace) Tlačítko  :  (blesk) (fotografie) / elektronický zoom (video) Tlačítko  :  (režim spouště) (fotografie) / Vyvážení bílé (video) • Tlačítkům  a  lze v případě potřeby přiřadit další funkce.
Náhled () (pouze )	Nastavení clony na vybranou hodnotu. Tato funkce umožňuje zobrazit náhled hloubky ostrosti. Při stisknutí tohoto tlačítka se clona nastaví na aktuálně vybranou hodnotu. Možnosti náhledu lze vybrat pomocí položky [ Nastavení] v nabídce  Uživatelské menu  (str. 285).



Role	Funkce
 (vyvážení bílé jedním stiskem tlačítka)	<p>Měření hodnoty pro manuální vyvážení bílé (str. 131).</p> <p>Pro měření vyvážení bílé během fotografování zaberte referenční objekt (list bílého papíru nebo podobně) na displeji, poté stiskněte a podržte ovládací prvek a stiskněte tlačítko spouště. Zobrazí se seznam možností manuálního vyvážení bílé, ze kterého můžete vybrat pozici, do které bude nová hodnota uložena.</p> <p>Pro měření vyvážení bílé v režimu videa zaberte referenční objekt (list bílého papíru nebo podobně) na displeji, poté stiskněte a podržte ovládací prvek a stiskněte tlačítko spouště. Zobrazí se seznam možností manuálního vyvážení bílé, ze kterého můžete vybrat pozici, do které bude nová hodnota uložena.</p>
Volba zóny AF [] (výběr oblasti AF)	<p>Výběr režimu oblasti AF (str. 91) a pozice oblasti AF (str. 95). Stiskem ovládacího prvku zobrazíte výběr oblasti AF. Pomocí předního nebo zadního přepínače vyberte režim oblasti AF a kurzorovým křížem nastavte pozici oblasti AF.</p> <ul style="list-style-type: none"> Můžete si vybrat ovládací prvky používané pro tuto operaci. <ul style="list-style-type: none">   Uživatelské menu  [] Zvolte nastavení obraz. (str. 313)
 Domů []  (výchozí pozice AF) (pouze )	<p>Vyvolání dříve uložených nastavení „výchozí pozice“ pro položky [Režim AF], [Režim cíle AF] a [Bod cíle AF]. Stiskem ovládacího prvku vyvoláte uložená nastavení a opětovným stiskem obnovíte předtím platná nastavení. Nastavení výchozí oblasti se ukládají pomocí položky [] Nast. výchozí v nabídce  Uživatelské menu  (str. 276).</p> <ul style="list-style-type: none"> Nastavit lze samostatně výchozí pozice pro focení na šířku nebo na výšku.   Uživatelské menu  [] Orientace svázána [] (str. 316)
MF (přepínání AF/MF)	<p>Přepínání mezi AF a MF. Jedním stiskem zvolíte MF a druhým se vrátíte do předchozího režimu. Režim ostření lze zvolit také podržením tlačítka a otáčením přepínače.</p> <p>Tato volba nebude mít při fotografování žádný účinek, pokud je pro položku [] Funkce Fn páčky (str. 327) zvolena možnost [Režim2]. Obdobně, pokud je pro položku [] Tlač./přepínač/páčka > [] Funkce Fn páčky v nabídce  Menu videa (str. 237) zvolena možnost [Režim2], nebude mít tato volba žádný účinek při záznamu videa.</p>







Role	Funkce
RAW  (kvalita RAW) (pouze )	Přepínání mezi nastavením RAW + JPEG a JPEG []. Stiskem ovládacího prvku přepnete z formátu RAW nebo JPEG na RAW + JPEG nebo z formátu RAW + JPEG na JPEG. Podržetím tohoto tlačítka a otáčením přepínače rovněž můžete vybrat kvalitu obrazu.
Test. snímek ( TEST) (pouze )	Pořízení zkušební snímku. Účinek vybraných nastavení můžete prohlížet na skutečné fotografii. Pokud ovládací prvek podržíte při stisknutí tlačítka spouště, budete moci zobrazit výsledky, ale snímek nebude uložen na paměťovou kartu.
Uživatelský režim C– Uživatelský režim C4 (C – C4) (pouze )	Vyvolání nastavení pro vybraný uživatelský režim. Jedním stiskem ovládacího prvku vyvoláte uložená nastavení (str. 77), druhým stiskem obnovíte předtím platná nastavení. Ovládací prvek tuto funkci plní, i když byl uživatelský režim vybrán přepínačem režimů.
Expozice  (expozice)	<p>Úprava nastavení expozice. Podržte ovládací prvek a otáčejte předním nebo zadním přepínačem. Alternativně můžete stiskem tlačítka aktivovat nastavení a poté otáčet přepínači. Dostupná nastavení se u jednotlivých režimů snímání liší:</p> <p>[P]: Pomocí předního či zadního přepínače nebo tlačítka   nastavíte expoziční kompenzaci. Tlačítka   nastavíte posunutí programu.</p> <p>[A]: Pomocí předního či zadního přepínače nebo tlačítka   nastavíte expoziční kompenzaci. Tlačítka   nastavíte clonu.</p> <p>[S]: Pomocí předního či zadního přepínače nebo tlačítka   nastavíte expoziční kompenzaci. Tlačítka   nastavíte expoziční dobu.</p> <p>[M]¹: Pomocí zadního přepínače nebo tlačítka   nastavíte expoziční dobu. Pomocí předního přepínače nebo tlačítka   nastavíte clonu.</p> <p>[B]: Pomocí zadního přepínače nebo tlačítka   přepínáte mezi režimy BULB/TIME a Živá kompozitní fotografie. Pomocí předního přepínače nebo tlačítka   nastavíte clonu.</p> <p>1 Informace o úpravě nastavení expozice, když je položka [ISO] nastavená na [AUTO] (str. 99, str. 118), najdete v části „Úprava expoziční kompenzace“ (str. 90).</p>
Digitální telekonvertor ()	Vypnutí nebo zapnutí digitálního telekonvertoru (str. 211). Jedním stisknutím přiblížíte, druhým oddálíte.

Role	Funkce
Korekce lichoběžníku  (pouze )	Stiskem ovládacího prvku zobrazíte nastavení korekce lichoběžníku (str. 233). Po úpravě nastavení opětovným stiskem ovládacího prvku nabídku opustíte. Chcete-li korekci lichoběžníku zrušit, ovládací prvek stiskněte a podržte.
Kompenz. rybího oka  (pouze )	Jedním stiskem ovládacího prvku zapnete kompenzaci rybího oka (str. 359). Opětovným stiskem funkci vypnete. Podržte tlačítko a otáčením předního či zadního přepínače vyberte z možností položky [Úhel] 1, 2 a 3.
Zvětšit 	Jedním stiskem ovládacího prvku zobrazíte přibližovací rámeček a dalším stiskem přiblížíte obraz (str. 96). Třetím stiskem přiblížení opustíte; chcete-li skrýt přibližovací rámeček, ovládací prvek stiskněte a podržte. K umístění přibližovacího rámečku použijte dotykové ovládání nebo tlačítka     .
HDR  (pouze )	Jedním stiskem ovládacího prvku zapnete režim HDR (str. 227). Opětovným stiskem funkci vypnete. Podržením tlačítka a otáčením předním či zadním přepínačem lze upravovat nastavení [HDR] , včetně bracketingu HDR.
BKT  (pouze )	Jedním stiskem ovládacího prvku zapnete bracketing (str. 219). Opětovným stiskem funkci vypnete. Podržením tlačítka a otáčením předním či zadním přepínačem lze upravovat nastavení režimu [Bracketing] .
ISO	Podržením ovládacího prvku a otáčením předním či zadním přepínačem lze upravit [ISO] (str. 99), případně stiskem ovládacího prvku aktivujete nastavení a poté můžete provádět změny pomocí předního či zadního přepínače nebo tlačítek   .
WB (vyvážení bílé)	Podržením ovládacího prvku a otáčením předním či zadním přepínačem lze upravit [Vyvážení bílé] (str. 129), případně stiskem ovládacího prvku aktivujete nastavení a poté můžete provádět změny pomocí předního či zadního přepínače nebo tlačítek   .
Multi funkce (Multi Fn)	Konfigurace ovládacího prvku pro použití jako multifunkční tlačítko (str. 179). Podržením ovládacího prvku a otočením předního nebo zadního přepínače vyberete prováděnou funkci. Vybranou funkci lze provést stiskem ovládacího prvku.

Role	Funkce
Zvýraznění (PEAK)	<p>Jedním stiskem zvýraznění zapnete a dalším vypnete (str. 323). Když je zvýraznění zapnuté, lze zobrazit možnosti zvýraznění (barva, míra) stisknutím tlačítka INFO.</p>
 Zobr. vod. () (zobrazení vodováhy)	<p>Zobrazení digitální vodováhy. Jako vodováha funguje pruh expozice v hledáčku. Opětovným stiskem ovládacího prvku funkci ukončíte. Tato možnost se projeví, pokud je pod položkou [Styl EVF] v nabídce  Uživatelské menu 1 (str. 355) vybraná možnost [Styl 1] nebo [Styl 2].</p>
 Výběr zobrazení () (výběr zobrazení)	<p>Přepínání mezi fotografováním přes hledáček a živým zobrazením. Pokud je položka [Aut. přepínač EVF] v nabídce  Uživatelské menu 1 (str. 299) nastavená na možnost [Vyp], zobrazení se přepíná mezi hledáčkem a displejem. Stiskem a podržením ovládacího prvku zobrazíte možnosti funkce [Aut. přepínač EVF].</p>
Simul. optický hled. () (pouze )	<p>Jedním stiskem ovládacího prvku nastavíte položku [Simul. optický hled.] v nabídce  Uživatelské menu 1 (str. 299) na [Zap]. Opětovným stiskem ji nastavíte na [Vyp].</p>
Omezovač AF (Omezovač AF) (pouze )	<p>Jedním stiskem ovládacího prvku zapnete [Omezovač AF] (str. 318) a opětovným stiskem ji vypnete. Podržením tlačítka a otáčením předním či zadním přepínačem lze vybírat ze tří uložených nastavení.</p>
Nastavené MF (Nastavené MF)	<p>Zapnutí nebo vypnutí položky [Režim AF] > [Nastavené MF] (str. 123). Jedním stiskem povolíte předem nastavené MF a dalším obnovíte předchozí režim ostření. Alternativně můžete vybrat položku [Režim AF] podržením ovládacího prvku a otáčením přepínače.</p> <p>Tato volba nebude mít při fotografování žádný účinek, pokud je pro položku  Funkce Fn páčky (str. 327) zvolena možnost [režim2]. Obdobně, pokud je pro položku  Tlač./přepínač/páčka >  Funkce Fn páčky v nabídce  Menu videa (str. 237) zvolena možnost [režim2], nebude mít tato volba žádný účinek při záznamu videa.</p>
Nastavení inf. o obj. ( Objektiv)	<p>Vyvolání dříve uložených údajů o objektivu (str. 354). To lze použít pro vyvolání uložených údajů o aktuálním objektivu po výměně objektivů apod.</p>

Role	Funkce
Režim stab. (IS)	<p>Jedním stiskem ovládacího prvku nastavíte položku [Stab. obrazu] na [Vyp] a opětovným stiskem ji zapnete (str. 134). Podržením ovládacího prvku a otáčením předním či zadním přepínačem máte k dispozici možnosti funkce [Stab. obrazu].</p>
Kontrola blikání (Flicker Scan)	<p>Jedním stiskem zapnete kontrolu blikání (str. 349, str. 245). Při náhledu výsledků na displeji můžete upravit rychlost závěrky. Opětovným stiskem ovládacího prvku zobrazíte informace o snímání a získáte přístup k dalším nastavením. Stiskem a podržením ovládacího prvku nastavíte položku [Kontrola blikání] na možnost [Vyp].</p>
Snímání Live ND (ND) (pouze )	<p>Jedním stiskem ovládacího prvku zapnete funkci [Snímání Live ND] (str. 216). Opětovným stiskem funkci vypnete. Přidržením tlačítka a otočením předního nebo zadního přepínače vyberete nastavení [Číslo ND].</p>
 Detekce obličeje (iQ)	<p>Když fotoaparát detekuje více objektů pro portréty, můžete vybrat tvář, kterou chcete použít pro ostření. Stiskem ovládacího prvku vyberete tvář, která je nejbližší aktuálnímu cíli AF. Pokud je pro režim oblasti AF vybrána možnost [#ALL] (všechny cíle), stisknutím tlačítka vyberete tvář nejbližší ke středu rámečku. Chcete-li zvolit jinou tvář, podržte ovládací prvek a otočte předním nebo zadním přepínačem. Tuto možnost lze použít také během záznamu videa.</p>
 Priorita tváře (☺)	<p>Když je položka [☺ Priorita tváře] (str. 126) nastavena na jinou možnost než [Priorita tváře vyp.], vybere se stiskem tlačítka možnost [Priorita tváře vyp.]; chcete-li obnovit předchozí nastavení, stiskněte tlačítko znovu. Chcete-li změnit možnost zobrazenou v nabídce [☺ Priorita tváře], podržte tlačítko a otočte přední nebo zadní přepínač.</p>
Zesíl. náhled (Boost) (pouze )	<p>Stisknutím tlačítka, když je položka [Zesíl. náhled] v nabídce  Uživatelské menu D2 (str. 285) nastavena na možnost [Vyp], vybere se stiskem tlačítka možnost [Zap1]. Pokud je zvolena jiná možnost než [Vyp], stisknutím tlačítka se vybere [Vyp]; chcete-li obnovit předchozí nastavení, stiskněte tlačítko znovu. Chcete-li vybrat možnost pro [Zesíl. náhled], podržte ovládací tlačítko a otočte přední nebo zadní přepínač.</p>

Role	Funkce
Zámek zaostření (🔒)	<p>Jedním stiskem ovládacího prvku ostřící prsteneč objektivu vypnete a opakovaným stiskem jej aktivujete. Tato možnost je k dispozici, když je položka [Režim AF] nastavená na [S-AF MF], [C-AF MF], [MF], [C-AF+TR MF], [Pre MF] nebo [AF MF].</p> <p>Když je prsteneč vypnut, část MF ukazatele režimu AF je zobrazena šedě.</p> <p>V případě objektivů vybavených západkou MF (ruční ostření) nemá stisknutí tlačítka žádný účinek, pokud je ostřící prsteneč v poloze MF (blíže k tělu fotoaparátu).</p> <p>Zámek zaostření skončí, když provedete operaci, jako je vypnutí fotoaparátu nebo připojení jiného objektivu.</p>
Režim blesku (⚡) (pouze 📷)	<p>Úprava nastavení blesku (str. 150). Jedním stiskem zobrazíte možnosti blesku a dalším stiskem vyberete označenou možnost a opustíte nastavení. Pomocí předního či zadního přepínače nebo tlačítka ◀▶ upravíte nastavení.</p> <ul style="list-style-type: none"> • Tuto funkci lze přiřadit pouze tlačítkům ▶ a ▽. Nejprve je třeba nastavit položku [↕] na možnost [Přímá volba].
 (sekvenční snímání / samospoušť) (pouze 📷)	<p>Výběr režimu spouště (sériové snímání / samospoušť) (str. 138).</p> <p>Jedním stiskem zobrazíte možnosti režimu spouště a poté předním či zadním přepínačem nebo pomocí tlačítek ◀▶ zvolíte režim.</p>
 Zámek (🔒) (zámek dotykového ovládání)	<p>Uzamčení dotykového ovládání. Jedním stiskem a podržením dotykové ovládání uzamknete, druhým je odemknete.</p> <ul style="list-style-type: none"> • Tuto funkci lze přiřadit pouze tlačítkům ▶ a ▽. Nejprve je třeba nastavit položku [↕] na možnost [Přímá volba].
Elektr. zoom (W↔T)	<p>Přiblížení a oddálení na objektivěch s elektronickým transfokátorem. Po stisknutí ovládacího prvku proveďte pomocí kurzorového kříže přiblížení nebo oddálení. Pomocí tlačítka Δ nebo ▶ proveďte přiblížení a pomocí tlačítka ▽ nebo ◀ proveďte oddálení.</p> <ul style="list-style-type: none"> • Tuto funkci lze přiřadit pouze tlačítkům ▶ a ▽. Nejprve je třeba nastavit položku [↕] na možnost [Přímá volba].

Role	Funkce
Video  (pouze )	Přiblížení nebo oddálení pomocí telekonvertoru při videu (str. 180). Jedním stiskem ovládacího prvku zobrazíte přibližovací rámeček a opětovným stiskem přiblížíte obraz. Třetím stiskem přiblížení opustíte; chcete-li skrýt přibližovací rámeček, ovládací prvek stiskněte a podržte. K umístění přibližovacího rámečku použijte dotykové ovládání nebo kurzorový kříž (   ).
S-AF (pouze )	Stisknutím ovládacího prvku zaostříte pomocí [S-AF] . Ostření je aretováno po dobu, kdy je ovládací prvek stisknutý.
Vyp	Ovládací prvek není použit.

Používání multifunkčních možností (Multi funkce)

Přiřazení více funkcí jednomu tlačítku.

☞ Chcete-li použít multi funkci, nejprve musíte přiřadit možnost **[Multi funkce]** ovládacímu prvku fotoaparátu. ☞ „Přizpůsobitelné ovládací prvky“ (str. 169)

Výběr funkce

1. Podržte tlačítko, kterému je přiřazena možnost **[Multi funkce]**, a otočte předním nebo zadním přepínačem.





- Otáčejte přepínačem, dokud není označena požadovaná funkce. Uvolněním tlačítka vyberte označenou položku.

2. Stiskněte tlačítko, kterému je přiřazena možnost **[Multi funkce]**.

3. Upravte nastavení.

Možnost **[Multi funkce]** lze použít pro přístup k následujícím funkcím:

	Ovládání světel a stínů	Úprava jasu pomocí předního nebo zadního přepínače. Stiskem tlačítka INFO lze zvolit tónový rozsah (světlé, tmavé, střední tóny).
	Úpravy barev	Pomocí předního přepínače upravíte odstín a pomocí zadního saturaci.
ISO	ISO	Výběr nastavení pomocí předního nebo zadního přepínače.
Vyvážení bílé	Vyvážení bílé	
	Zvětšit	Zobrazí se přibližovací rámeček.

	Poměr stran	Výběr nastavení pomocí předního nebo zadního přepínače.
	Simul. optický hled.	Stisknutím tlačítka lze funkci zapnout či vypnout.
PEAK	Zvýraznění	

- Můžete vybrat zobrazené možnosti. **Uživatelské menu** **D1** > **[Nastavení multi funkce]** (str. 284)

Během fotografování lze funkci **[Kontrola přeexp. a podexp.]** nastavit také stiskem tlačítka (expoziční kompenzace) a následným stiskem tlačítka **INFO**.

Nastavení zoomu během natáčení (Video

Při záznamu videa můžete vybranou oblast záběru přiblížit, aniž by bylo třeba použít ovládací prvky na objektivu. Funkci můžete použít pro okamžité přiblížení či oddálení záběru. K výběru místa přiblížení lze použít tlačítka nebo dotykové ovládání a přiblížit nebo oddálit záběr během natáčení.

Položka **[Video**] je možnost v nabídce **[Funkce tlačítka]**. Zapíná a vypíná se tlačítkem, a proto je třeba ji přiřadit ovládacímu prvku pomocí nastavení **[Funkce tlačítka]**. „**Přizpůsobitelné ovládací prvky**“ (str. 169)

- Funkce není k dispozici, pokud je položka **[Rozlišení videa]** nastavena na **[4K]** nebo **[C4K]**.
- Tuto funkci nelze použít při natáčení vysokorychlostních videosekvencí.
- Tuto funkci nelze kombinovat s funkcí **[Digitální telekonvertor]** (str. 211).

Používání funkce [Video

1. Stiskněte tlačítko, kterému je přiřazena možnost **[Video** .
 - Uprostřed displeje se objeví rámeček.

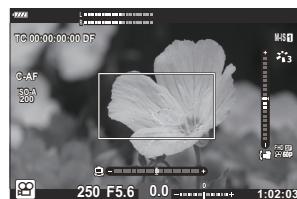

2. Umístěte rámeček dle potřeby.

- K umístění přibližovacího rámečku použijte dotykové ovládání nebo kurzorový kříž (△ ▽ ◀ ▶).
- Chcete-li rámeček znovu vystředit, stiskněte a podržte tlačítko **OK**.

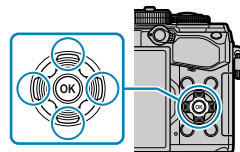

3. Znovu stiskněte tlačítko, kterému je přiřazena možnost **[Video]**.

- Fotoaparát přiblíží vybranou oblast a zobrazí ji na celé obrazovce.
- Pro návrat k přibližovacímu rámečku stiskněte potřetí tlačítko, kterému je přiřazena funkce **[Video]**.

4. Pro ukončení zoomu stiskněte jednou tlačítko **OK** nebo stiskněte a podržte tlačítko, kterému je přiřazena funkce **[Video]**.

Prohlížení

Zobrazení informací při přehrávání

Zobrazení informací o přehrávání

Zjednodušené zobrazení

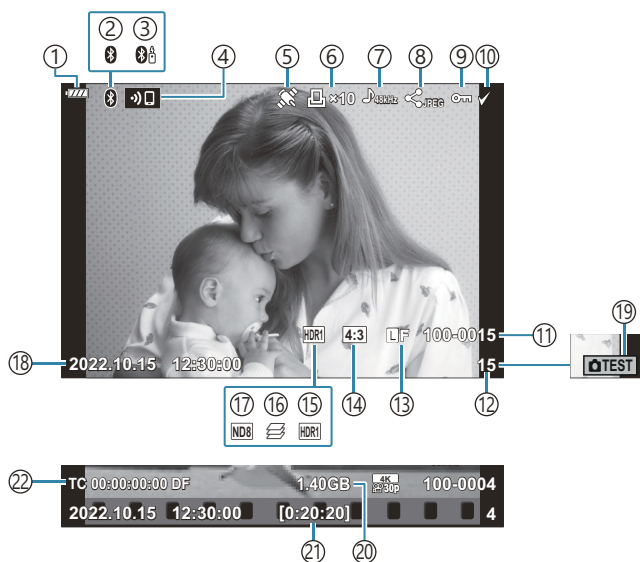

Celkové zobrazení

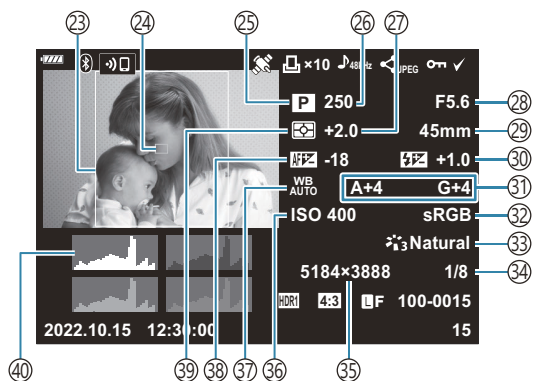

- ① Stav baterie ([str. 32](#))
- ② Aktivní připojení **Bluetooth**® ([str. 365](#), [str. 383](#))
- ③ Dálkové ovládání ([str. 383](#))
- ④ Připojení k bezdrátové síti LAN ([str. 365](#))
- ⑤ Indikátor údajů GPS ([str. 374](#))
- ⑥ Objednávka tisku
Počet výtisků ([str. 196](#))
- ⑦ Záznam zvuku ([str. 199](#))
- ⑧ Příkaz sdílení ([str. 193](#))
- ⑨ Ochrana ([str. 191](#))
- ⑩ Snímek vybrán ([str. 195](#))
- ⑪ Číslo souboru
  Uživatelské menu **A1** > [**Název souboru**] ([str. 296](#))
- ⑫ Číslo snímku
- ⑬ Kvalita obrazu ([str. 140](#), [str. 142](#))
- ⑭ Poměr stran ([str. 139](#))
- ⑮ Snímek HDR ([str. 227](#))
- ⑯ Skládání makro ([str. 219](#))
- ⑰ Živý ND filtr ([str. 216](#))
- ⑱ Datum a čas ([str. 34](#))
- ⑲ Zkušební snímek ([str. 171](#))
- ⑳ Velikost souboru videa ¹ ([str. 431](#))
- ㉑ Čas nahrávání videosekvence ¹ ([str. 431](#))
- ㉒ Kód času ¹
  Menu videa > [ **Nastavení displeje**] > [**Nastavení kódu času**] ([str. 237](#))
- ㉓ Hranice poměru ([str. 139](#))
- ㉔ Rámeček AF ([str. 124](#))
- ㉕ Režim snímání ([str. 43](#))
- ㉖ Expoziční doba ([str. 48](#), [str. 51](#), [str. 53](#), [str. 55](#))
- ㉗ Kompenzace expozice ([str. 89](#))
- ㉘ Hodnota clony ([str. 48](#), [str. 51](#), [str. 53](#), [str. 55](#))
- ㉙ Ohnisková vzdálenost
- ㉚ Ovládání intenzity blesku ([str. 155](#))
- ㉛ Kompenzace vyvážení bílé ([str. 133](#))
- ㉜ Barevný prostor ([str. 167](#))
- ㉝ Režim snímku ([str. 156](#))
- ㉞ Komprimační poměr ([str. 353](#))
- ㉟ Počet pixelů ([str. 353](#))
- ㊱ Citlivost ISO ([str. 99](#), [str. 118](#))
- ㊲ Vyvážení bílé ([str. 129](#))
- ㊳ Nastavení ostření
  Uživatelské menu **A3** > [**Doladění AF**] ([str. 319](#))
- ㊴ Režim měření ([str. 125](#))
- ㊵ Histogram

1 Zobrazuje se pouze při přehrávání videa.

Přepnutí informačního displeje

Informace zobrazené během přehrávání můžete přepínat pomocí tlačítka **INFO**.

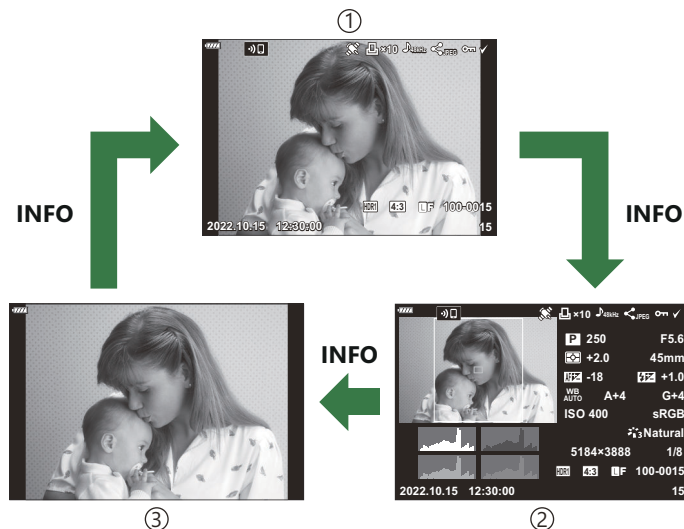
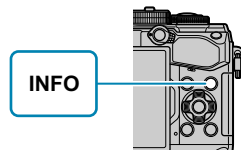

- ① Zjednodušené zobrazení
- ② Celkové zobrazení
- ③ Pouze snímek

☞ Do informací zobrazených během přehrávání můžete přidat histogram a zobrazení přexponovaných a podexponovaných oblastí. **Uživatelské menu** **D1** > [/Info nast.] > [**Info**] (str. 338)

Prohlížení fotografií a videosekvencí







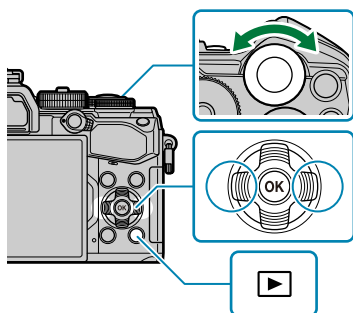















Prohlížení fotografií



1. Stiskněte tlačítko .

- Zobrazí se poslední fotografie nebo videosekvence.
- Předním přepínačem () nebo kurzorovým křížem vyberte požadovanou fotografii nebo videosekvenci.
- Namáčknutím spouště do poloviny obnovíte režim snímání.



Statický snímek

Zadní přepínač ()	Přiblížení () (str. 189) / náhled () (str. 188)
Přední přepínač ()	Předchozí () (str. 186) / další () (str. 186) Lze použít i s přiblížením při prohlížení.
Kurzorový kříž (   )	Přehrávání jednoho snímku: Další () (str. 186) / další () (str. 186) / hlasitost přehrávání ( ) (str. 200) Detailní přehrávání (přiblížení při prohlížení): Posouvání obrázku. Pro zobrazení dalšího () nebo předchozího () snímku beze změny poměru přiblížení stiskněte tlačítko INFO . Opětovným stiskem tlačítka INFO zobrazíte zvětšovací rámeček a pomocí tlačítek     můžete měnit jeho pozici. Náhledové zobrazení / zobrazení kalendáře: Označení snímků
Tlačítko INFO	Zobrazení informací o snímku (str. 184)
Tlačítko  ()	Výběr snímku (str. 195)

Tlačítko  (AEL/ AFL)	Ochrana snímku (str. 191)
Tlačítko 	Smazání snímku (str. 192)
Tlačítko OK	Zobrazení nabídek (v zobrazení náhledu kalendáře stisknutím tohoto tlačítka přejdete na přehrávání jednoho snímku)

Přehrávání videosekvencí







1. Stiskněte tlačítko .
 - Zobrazí se poslední fotografie nebo videosekvence.

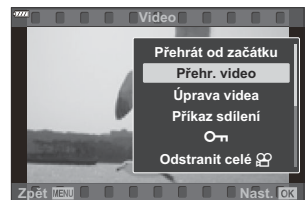

Video



2. Vyberte videosekvenci a stiskněte tlačítko **OK**.
 - Zobrazí se nabídka prohlížení.



3. Vyberte položku **[Přehr. video]** a stiskněte tlačítko **OK**.
 - Video se začne přehrávat.
 - Rychlé převíjení dozadu/dopředu pomocí tlačítek / .
 - Znovu stiskněte tlačítko **OK** pro pozastavení přehrávání. Když je přehrávání pozastaveno, můžete stisknutím tlačítka  zobrazit první snímek a stisknutím tlačítka  zobrazíte poslední snímek. Pomocí tlačítek /  nebo předního přepínače  zobrazíte předchozí nebo další snímek.
 - Přehrávání ukončíte tlačítkem **MENU**.



■ Přehrávání velkých/dlouhých videosekvencí

Videosekvence větší než 4 GB se nahrávají do několika souborů ([str. 82](#)). Soubory lze přehrávat jako jedno video.

1. Stiskněte tlačítko .
 - Zobrazí se poslední pořízený snímek.
-
2. Zobrazte soubor videa, který chcete přehrát, a stiskněte tlačítko **OK**.
 - Zobrazí se následující možnosti.
 - [Přehrát od začátku]**: Postupně a bez přerušení se přehrají všechny soubory od začátku.
 - [Přehr. video]**: Přehraje se pouze aktuální soubor.
 - [Odstranit celé **]: Odstraní se celá videosekvence.
 - [Smazat]**: Odstraní se pouze aktuální soubor.





 K přehrávání videosekvencí na počítači doporučujeme použít nejnovější verzi aplikace OM Workspace ([str. 379](#)). Před prvním spuštěním softwaru připojte fotoaparát k počítači.

Rychlé hledání snímků (Zobrazení náhledu a kalendáře)



- Při prohlížení po jednom snímku můžete otočením zadního přepínače do polohy  přejít do náhledového zobrazení. Dalším otočením přepnete na zobrazení náhledu kalendáře.
- Otočením zadního přepínače do polohy  se vrátíte do režimu přehrávání jednotlivých snímků.



- ① Přehrávání jednoho snímku
- ② Náhledové zobrazení
- ③ Zobrazení kalendáře

 Počet snímků v náhledovém zobrazení můžete změnit.  **Uživatelské menu** **D1** >  **/Info nast.]** >  **Nastavení]** (str. 340)

Přiblížení (Přiblížení při prohlížení)

Při přehrávání po jednom snímku můžete fotografii přiblížit otočením zadního přepínače do polohy . Otočením ve směru  se vrátíte k přehrávání po jednom snímku.





- ① Přehrávání jednoho snímku
- ② 2× přiblížení

- ③ 14× přiblížení
- ④ Zvětšení při prohlížení

Otáčení snímků (Otáčení)

Určete, zda se mají snímky otáčet.

1. Zobrazte snímek, které chcete otočit, a stiskněte tlačítko **OK**.
2. Vyberte možnost **[Otáčení]** a stiskněte tlačítko **OK**.
3. Stisknutím tlačítka Δ otočíte snímek vlevo a stisknutím tlačítka ∇ otočíte snímek vpravo. Snímek se otočí po každém stisknutí tlačítka.
 - Stiskem tlačítka **OK** uložíte změny a ukončíte úpravy.
 - Videosekvence a chráněné snímky otáčet nelze.

 Fotoaparát lze nakonfigurovat, aby automaticky otáčel snímky s orientací na výšku během prohlížení.   [Menu přehrávání > \[f\] \(str. 254\)](#)

Pokud je položka **[f]** nastavená na možnost **[Vyp]**, možnost **[Otáčení]** není k dispozici.

Ochrana snímků (O-T)

Ochraňte snímky před nechtěným vymazáním.

1. Zobrazte snímek, který chcete chránit, a stiskněte tlačítko O-T (AEL/AFL).

- Chráněné obrázky označuje ikona O-T („chráněno“). Opětovným stiskem tlačítka O-T (AEL/AFL) ochranu odeberete.



🔗 Tuto operaci lze použít také na více vybraných snímků. 📄 „Výběr více snímků (Vybráno sdílení obj. O-T, Smazat vybrané)“ (str. 195)

⚠️ Formátováním karty se smažou všechna na ní uložená data včetně chráněných snímků.

- Když je zobrazen nechráněný snímek, můžete podržením tlačítka O-T (AEL/AFL) a otáčením předním či zadním přepínačem zapnout ochranu všech snímků, které byly zobrazeny při otáčení přepínačem. Všechny dříve chráněné snímky zobrazené při otáčení přepínačem zůstanou neovlivněny.
- Když je zobrazen chráněný snímek, můžete podržením tlačítka O-T (AEL/AFL) a otáčením předním či zadním přepínačem odebrat ochranu ze všech snímků, které byly zobrazeny při otáčení přepínačem. Všechny dříve chráněné snímky, které byly zobrazeny při otáčení přepínačem, zůstanou neovlivněny.
- Tytéž operace lze provádět během přiblížení při přehrávání, nebo když je vybraný snímek v náhledovém zobrazení.

Odstraňování snímků (Smazat)

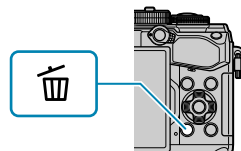

1. Zobrazte snímek, který chcete smazat, a stiskněte tlačítko .





2. Označte možnost **[Ano]** a stiskněte tlačítko **OK**.



- Snímek bude odstraněn.

☞ Můžete smazat snímky bez kroku potvrzení změnou nastavení tlačítek.   [Uživatelské menu H2 > \[Rychlé smazání\]](#) (str. 298)

☞ Můžete zvolit, zda odstranění snímků nahraných v režimu kvality obrazu RAW+JPEG smaže obě kopie, pouze kopii JPEG, nebo pouze kopii RAW.   [Uživatelské menu H2 > \[Smazat RAW+JPEG\]](#) (str. 298)



Výběr snímků ke sdílení (Příkaz sdílení)

Snímky, které chcete přenést do chytrého telefonu, můžete vybrat předem.

1. Zobrazte snímek, které chcete přenést, a stiskněte tlačítko **OK**.
 - Zobrazí se nabídka prohlížení.
2. Vyberte možnost **[Příkaz sdílení]** a stiskněte tlačítko **OK**. Potom stiskněte Δ nebo ∇ .
 - Snímek je označen ke sdílení. Zobrazí se ikona  a typ souboru.
 - Najednou lze označit ke sdílení až 200 snímků.
 - Příkaz sdílení můžete zrušit stisknutím Δ nebo ∇ .



 Videosekvence o velikosti přesahující 4 GB nelze označit ke sdílení.

 Snímky, které chcete přenést, můžete vybrat předem a nastavit příkaz sdílení pro všechny najednou.

 „Výběr více snímků (Vybrán příkaz sdílení, , Smazat vybrané)“ (str. 195), „Přenos snímků do chytrého telefonu“ (str. 370)

 Snímky můžete označovat ke sdílení také přiřazením funkce  k tlačítku v  **Funkce**.

  **Uživatelské menu B** >  **Funkce** (str. 280)

- Když se během prohlížení jednotlivých snímků / náhledového zobrazení / přiblížení při přehrávání zobrazí neoznačený snímek, stiskněte tlačítko .
- Držte tlačítko  stisknuté a otáčením předním či zadním přepínačem označit ke sdílení všechny snímky, které jsou zobrazeny, když otáčíte přepínačem. Všechny dříve označené snímky zobrazené při otáčení přepínačem budou nedotčeny.
- Když je zobrazený označený snímek, můžete podržením tlačítka  a otáčením předním či zadním přepínačem odebrat označení ke sdílení ze všech snímků, které byly zobrazeny při otáčení přepínačem. Všechny snímky, u kterých bylo zrušeno označení a zobrazené při otáčení přepínačem, budou nedotčeny.

Výběr snímků RAW+JPEG pro sdílení

V případě snímků pořízených v kvalitě obrazu **[RAW+JPEG]** můžete zvolit, zda budete sdílet pouze kopie ve formátu JPEG, pouze kopie ve formátu RAW nebo jak kopie ve formátu JPEG, tak kopie ve formátu RAW.

1. Stiskem tlačítka **MENU** zobrazíte nabídky.

2. Vyberte možnost **[Nastavení Wi-Fi/Bluetooth]** v nabídce Menu nastavení **Y** a stiskněte tlačítko **▷**.
3. Označte možnost **[RAW+JPEG ↵]** pomocí **△ ▽** a stiskněte **▷**.
4. Označte možnost pomocí tlačítek **△ ▽** a stiskněte tlačítko **OK**.

JPEG	Ke sdílení budou označeny pouze kopie ve formátu JPEG.
RAW	Ke sdílení budou označeny pouze kopie ve formátu RAW.
RAW+JPEG	Ke sdílení budou označeny kopie ve formátu JPEG i RAW.

- ⓘ Změna volby vybrané pro položku **[RAW+JPEG ↵]** nebude mít žádný dopad na snímky, které jsou již ke sdílení označené.
- ⓘ Bez ohledu na vybranou možnost odebrání označení ke sdílení odstraní označení z kopíi obou formátů.

Výběr více snímků (Vybráno sdílení obj., , Smazat vybrané)



Pro operace **[Vybrán příkaz sdílení]**, **[]**, nebo **[Smazat vybrané]** můžete vybrat více snímků.

1. Snímky vyberte pomocí stisknutí tlačítka () během přehrávání.

- Snímek se vybere a zobrazí se .
- Opětvým stiskem tlačítka výběr zrušíte.
- Snímek můžete vybrat během prohlížení jednotlivých snímků a náhledového zobrazení.

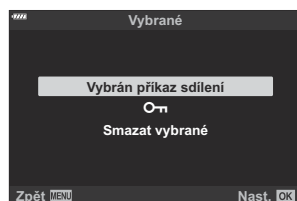
2. Stisknutím tlačítka **OK** zobrazte nabídky a vyberte položku **[Vybrán příkaz sdílení]**, **[]** nebo **[Smazat vybrané]**.



- Pokud je zobrazen neoznačený snímek, můžete podržet tlačítko () a otáčením předním či zadním přepínačem vybrat všechny snímky, které byly zobrazeny, když jste přepínačem otočili. Všechny dříve označené snímky zobrazené při otáčení přepínačem budou nedotčeny.
- Pokud je zobrazen označený snímek, můžete podržet tlačítko () a otáčením předním či zadním přepínačem zrušit výběr všech snímků zobrazených, když jste přepínačem otočili. Všechny snímky, u kterých bylo zrušeno označení dříve a zobrazené při otáčení přepínačem, budou nedotčeny.

Objednávka tisku (DPOF)

Data objednávek digitálního tisku můžete uložit na paměťovou kartu. Bude uvádět snímky k vytištění a počet kopií každého snímku. Snímky můžete potom nechat vytisknout v fotolaboratoři podporující tisk DPOF. K vytvoření objednávky tisku je nutná paměťová karta.

Vytvoření objednávky tisku

1. Stiskněte během prohlížení tlačítko **OK** a vyberte možnost **[Objednávka tisku]**.
2. Vyberte možnost **[□]** nebo **[□ALL]** a stiskněte tlačítko **OK**.

Jednotlivé snímky

Tlačítka **<▷** vyberte snímek, který chcete přidat do objednávky tisku, a tlačítka **△ ▽** zvolte počet výtisků.

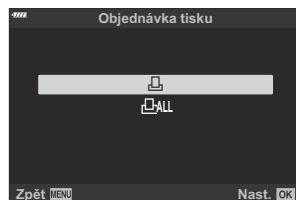

- Tento krok opakujte podle potřeby, pokud chcete do objednávky tisku přidat další obrázky. Po výběru všech požadovaných snímků stiskněte tlačítko **OK**.

Všechny snímky

Vyberte možnost **[□ALL]** a stiskněte tlačítko **OK**.

3. Zvolte formát data a času a stiskněte tlačítko **OK**.

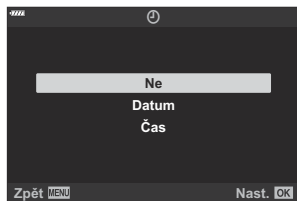

Ne	Snímky se tisknou bez data a času.
Datum	Všechny snímky se vytisknou s datem pořízení.
Čas	Všechny snímky se vytisknou s časem pořízení.

ⓘ Při tisku snímků nelze nastavení měnit mezi jednotlivými snímky.

4. Vyberte možnost **[Nastavit]** a stiskněte tlačítko **OK**.

- Nastavení se použije na snímky uložené na kartě použité k přehrávání.

ⓘ Fotoaparát nelze použít k úpravě objednávek tisku vytvořených pomocí jiných zařízení. Vytvoření nové objednávky tisku se odstraní všechny stávající objednávky tisku vytvořené jinými zařízeními.

ⓘ Do objednávky tisku nelze zahrnout snímky RAW a videosekvence.

Odebrání všech nebo vybraných obrázků z objednávky tisku

Můžete zrušit buď všechna data tiskové objednávky nebo pouze data pro zvolené obrázky.

1. Stiskněte během prohlížení tlačítko **OK** a vyberte možnost **[Objednávka tisku]** (Objednávka tisku).

2. Vyberte možnost **[☐]** a stiskněte tlačítko **OK**.

- Chcete-li z objednávky tisku odebrat všechny snímky, vyberte možnost **[Resetovat]** a stiskněte tlačítko **OK**. Chcete-li akci ukončit bez odebrání všech snímků, vyberte možnost **[Zachovat]** a stiskněte tlačítko **OK**.
- Z objednávky tisku můžete odebrat všechny snímky označením možnosti **[☐ALL]** a výběrem položky **[Resetovat]**.

3. Pomocí tlačítek <◀▶> vyberte snímky, které chcete z objednávky tisku odebrat.
 - Pomocí tlačítka ▾ nastavte počet výtisků na 0. Po odebrání všech požadovaných snímků z objednávky tisku stiskněte tlačítko **OK**.

4. Zvolte formát data a času a stiskněte tlačítko **OK**.
 - Toto nastavení se použije na všechny snímky s daty tiskové objednávky.
 - Nastavení se použije na snímky uložené na kartě použité k přehrávání.

5. Vyberte možnost **[Nastavit]** a stiskněte tlačítko **OK**.

Přidání zvuku ke snímkům (🎤)

Zvuk lze nahrávat pomocí vestavěného mikrofonu nebo volitelného externího mikrofonu a přidat jej ke snímkům. Nahraný zvuk představuje jednoduchou náhradu písemných poznámek ke snímkům. Zvukové nahrávky mohou mít délku až 30 s.

1. Zobrazte snímek, ke kterému chcete přidat zvuk, a stiskněte **OK**.
 - U chráněných snímků není záznam zvuku k dispozici.
 - Zvuk lze přidat ke snímkům také pomocí možnosti **[Upravit]** v menu přehrávání. Pomocí tlačítek **[Upravit]** > **[Vybr. snímek]** vyberte snímek, poté stiskněte tlačítko **OK** a zvolte **[🎤]**.

2. Vyberte možnost **[🎤]** a stiskněte tlačítko **OK**.

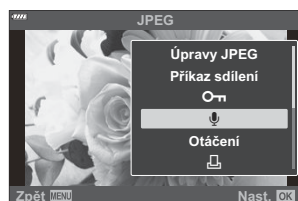

- Chcete-li funkci ukončit bez přidání zvuku, vyberte možnost **[Ne]**.

3. Vyberte možnost **[🎤 Start]** a stisknutím tlačítka **OK** spustěte nahrávání.

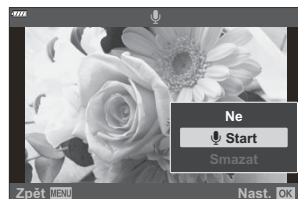

4. Stiskem tlačítka **OK** nahrávání ukončíte.
 - Snímky se zvukem jsou označeny ikonami 🎵 a indikátory bitové frekvence nahrávání.
 - Chcete-li zaznamenaný zvuk smazat, vyberte v 3. kroku možnost **[Smazat]**.

🔊 Zvuk se zaznamenává při bitové rychlosti vybrané pro videa. Bitovou rychlost lze zvolit pomocí nastavení **[Video 🎤]** v 📁 nabídce videa (str. 251).

Přehrávání zvuku

Přehrávání začne automaticky, když je zobrazen snímek se zvukem. Pokud chcete upravit hlasitost:

1. Zobrazte snímek, jehož zvuk chcete přehrát.
2. Stiskněte tlačítka Δ nebo ∇ na kurzorovém kříži.
 - Tlačítko Δ : Zvýšení hlasitosti.
 - Tlačítko ∇ : Snížení hlasitosti.



Prohlížení pomocí dotykového ovládání

Pomocí dotykového ovládání můžete snímky zvětšovat, zmenšovat, procházet snímky nebo vybrat zobrazený snímek.

- ⚠ Na displej neklepejte nehty ani žádnými ostrými předměty.
- ⚠ Používání dotykového displeje mohou znesnadňovat rukavice nebo kryty displeje.

Zobrazení na celý displej

Zobrazení předchozího nebo dalšího snímku

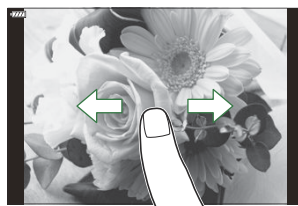

- Posunutím prstu doleva zobrazíte další snímek, posunutím prstu doprava zobrazíte předchozí snímek.

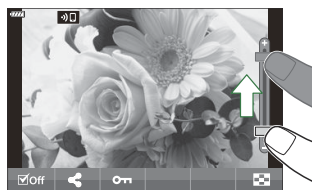

Zvětšit

- Jemným klepnutím na displej zobrazte posuvník a ikonu .
- Dvojím lehkým klepnutím na obrazovku zvětšíte snímek v poměru vybraném pro [\[!\[\]\(2d0771195b0e0240efcbd9d75c7cddb8_img.jpg\) Výchozí nastav.\] \(str. 341\)](#).
- Snímek lze přiblížit nebo oddálit posunutím ukazatele na liště nahoru nebo dolů.



- Při přiblížení snímku lze zobrazení na displeji posunovat prstem.
- Klepnutím na  zobrazíte náhledy. Klepnutím na  přepnete na zobrazení kalendáře.

Náhledové zobrazení / zobrazení kalendáře

Zobrazení předchozí nebo další stránky

- Posunutím prstu nahoru zobrazíte další stranu a posunutím prstu dolů zobrazíte předchozí stranu.

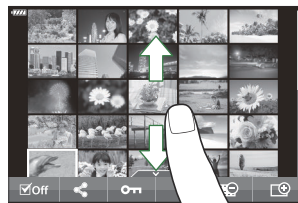

- Pomocí tlačítek nebo vyberte, kolik snímků se má zobrazit. [Uživatelské menu](#) [D1](#) > [\[Info nast.\]](#) > [\[Nastavení\]](#) (str. 340)
- Opakovaným klepnutím na tlačítko se vrátíte do režimu přehrávání jednoho snímku.

Prohlížení snímků

- Klepnutím na náhled snímek zobrazíte na celém displeji.

Další funkce

Jemným klepnutím na obrazovku během prohlížení jednotlivých snímků nebo klepnutím na během náhledového zobrazení zobrazíte dotykové menu. Pak můžete provést požadovanou operaci klepnutím na ikonu v dotykovém menu.

	Vyberte snímek. Můžete vybrat více snímků a odstranit je najednou.
	Snímky, které chcete sdílet s chytrým telefonem, lze nastavit. „Výběr snímků ke sdílení (Příkaz sdílení)” (str. 193)
	Chrání snímek.

Funkce nabídky

Používání základní nabídky

Menu obsahují možnosti snímání a přehrávání, které nejsou zobrazeny panelem LV super ovládací panel apod. a umožňují přizpůsobit nastavení fotoaparátu pro snadnější používání.

Záložka	Název záložky	Popis
	Fotografické menu 1	Položky související s fotografováním. Příprava fotoaparátu k fotografování nebo přístup k základním nastavením fotografování.
	Fotografické menu 2	Položky související s fotografováním. Úprava pokročilých nastavení fotografování.
	Menu videa	Položky související se záznamem videa. Úprava základních a uživatelských nastavení.
	Menu přehrávání	Položky související s prohlížením a retušováním.
	Uživatelské menu	Položky pro přizpůsobení fotoaparátu.
	Menu nastavení	Položky pro nastavení hodin, výběr jazyka a podobně.
	Moje nabídka	Přizpůsobitelná nabídka obsahující pouze vámi vybrané položky.

- „Moje nabídka“ neobsahuje po dodání žádné položky. Položku „Moje nabídka“ použijte k uložení a uspořádání často používaných položek z jiných nabídek. Položky k přidání do oblasti „Moje nabídka“ vyberte z nabídek fotoaparátu ([str. 271](#)).

1. Stiskem tlačítka **MENU** zobrazíte nabídky.

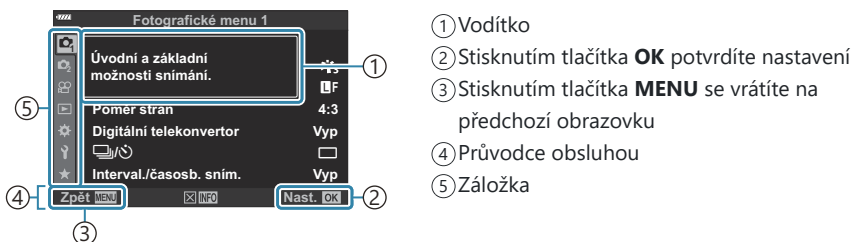

- Průvodce se zobrazí asi 2 sekundy po výběru příslušné možnosti. Průvodce lze zobrazit nebo skrýt stisknutím tlačítka **INFO**.

2. Označte záložku pomocí tlačítek Δ ∇ a stiskněte tlačítko **OK**.

- Po výběru položky **Uživatelské menu** se zobrazí záložka se skupinou menu. Tlačítka Δ ∇ vyberte skupinu menu a stiskněte tlačítko **OK**.

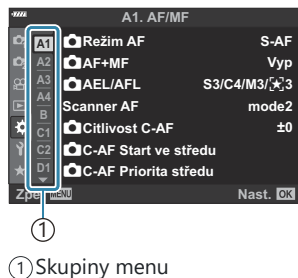

① Skupiny menu

3. Pomocí tlačítek Δ ∇ zvolte položku a stisknutím tlačítka **OK** zobrazíte možnosti dané položky.

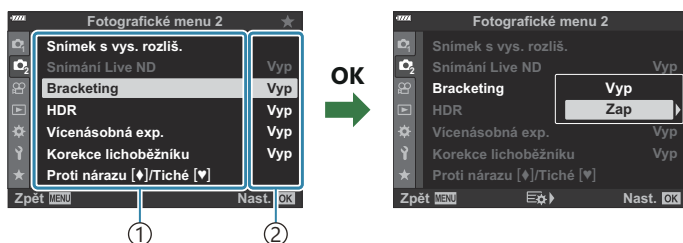

- ① Funkce
- ② Zobrazí se aktuální nastavení

4. Pomocí tlačítek Δ ∇ označte možnost a tlačítkem **OK** ji vyberte.

- Chcete-li nabídku opustit, stiskněte opakovaně tlačítko **MENU**.

- ⓘ V závislosti na stavu a nastavení fotoaparátu nemusí být některé položky dostupné. Nedostupné položky jsou zobrazeny šedě a nelze je vybrat.
- ⚙️ Výchozí nastavení každé položky viz „[Výchozí nastavení](#)“ (str. 396).
- ⚙️ V nabídkách se lze kromě kurzorového kříže pohybovat také pomocí předního či zadního přepínače.

Používání nabídek Fotografické menu 1 / Fotografické menu 2

Nabídky Fotografické menu 1 a 2

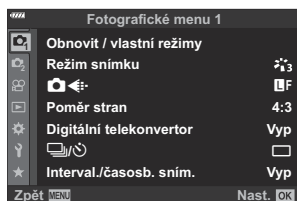

1 Fotografické menu 1



- Obnovit / vlastní režimy ([str. 77](#), [str. 207](#))
- Režim snímku ([str. 156](#), [str. 209](#))
- 📷➡️ ([str. 140](#), [str. 210](#))
- Poměr stran ([str. 139](#))
- Digitální telekonvertor ([str. 211](#))
- 📷➡️ (spoušť; [str. 102](#), [str. 105](#))
- Interval./časob. sním. ([str. 212](#))

2 Fotografické menu 2

- Snímek s vys. rozliš. ([str. 215](#))
- Snímání Live ND ([str. 216](#))
- Bracketing ([str. 219](#))
- HDR ([str. 227](#))
- Vícenásobná exp. ([str. 230](#))
- Korekce lichoběžníku ([str. 233](#))
- Anti-Shock [♦]/Tiché [♥] ([str. 235](#))

Obnovení výchozích nastavení (Reset)

Je možné jednoduše obnovit výchozí nastavení fotoaparátu. Můžete zvolit obnovení téměř všech nastavení nebo pouze těch, která se přímo týkají fotografování.

1. Vyberte možnost **[Obnovit / vlastní režimy]** v nabídce  Fotografické menu 1 a stiskněte tlačítko **OK**.
2. Vyberte možnost **[Resetovat]** a stiskněte tlačítko .

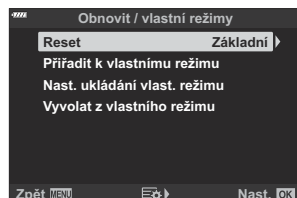

3. Označte možnost **[Plný]** nebo **[Základní]** a stiskněte tlačítko **OK**.
 - Informace o tom, jaká nastavení se resetují, najdete v části „[Výchozí nastavení](#)“ (str. 396).
4. Stiskněte tlačítko **OK** v nabídce **[Obnovit / vlastní režimy]**.
5. Označte možnost **[Ano]** a stiskněte tlačítko **OK**.

 Nastavení lze uložit pomocí aplikací OM Workspace nebo OM Image Share. Další informace najdete na našich webových stránkách.

Uložení nastavení (Přiřadit k vlastnímu režimu)

Často používaná nastavení a režimy snímání lze uložit jako uživatelské režimy (**C** až **C4** ; [str. 77](#)) a podle potřeby je jednoduše vyvolat pro použití otočením přepínače režimů ([str. 79](#)). Uložená nastavení nabídek lze vyvolat také přímo z nabídek ([str. 79](#)).

- Ve výchozím nastavení odpovídají uživatelské režimy režimu **P**.

Možnosti zpracování (Režim snímku)

V nastavení [\[Režim snímku\]](#) (str. 156) můžete provádět jednotlivé úpravy kontrastu, ostrosti a dalších parametrů. Změny parametrů se pro každý režim snímku ukládají samostatně.

1. Vyberte možnost [\[Režim snímku\]](#) ve  Fotografické menu 1 a stiskněte **OK**.

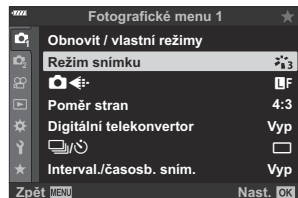



- Fotoaparát zobrazí režim snímku dostupný v aktuálním režimu snímání.

2. Označte možnost pomocí tlačítek Δ ∇ a stiskněte tlačítko **OK**.

- Stiskem \triangleright nastavte podrobné možnosti pro vybraný režim snímku. Pro některé režimy snímků nejsou podrobné možnosti k dispozici.

 Změny kontrastu se neprojeví u jiných nastavení než **[Standardní]**.

 Můžete omezit počet možností režimu snímku zobrazených v nabídce.   [Uživatelské menu](#)

 [D1](#) > [\[Nastavení režimu snímku\]](#) (str. 284)

Možnosti souboru fotografie a velikosti snímku (📷 ⏪)

👉 „Možnosti souboru fotografie a velikosti snímku (📷 ⏪)” (str. 140)

🕒 Můžete změnit kombinaci velikosti snímku JPEG a poměru komprese a počty pixelů **[M]** a **[S]**.

👉 „Kombinace velikostí snímků JPEG a poměrů komprese (⏪ Nastavit)” (str. 353), ⚙ Uživatelské menu **G** > **[Počet pixelů]** (str. 294)

Digitální zoom (Digitální telekonvertor)

Tato volba provede ořez ve středu snímku se stejnými rozměry jako aktuálně zvolená velikost pro kvalitu obrazu a zvětší jej tak, aby vyplňoval celý displej. Poměr zvětšení se zvýší asi 2×. To umožňuje zvětšení nad rámeček maximální ohniskové vzdálenosti objektivu, což může být užitečné, pokud nemůžete objektiv vyměnit nebo je obtížné se více přiblížit k fotografovanému objektu.

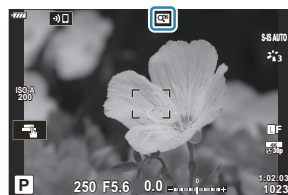

1. Vyberte možnost **[Digitální telekonvertor]** v nabídce  Fotografické menu 1 a stiskněte tlačítko **OK**.
2. Označte možnost **[Zap]** a stiskněte tlačítko **OK**.
3. Stisknutím tlačítka **MENU** opustíte nabídky.

- Pokud je vybraná možnost **[Zap]**, poměr zvětšení se zvýší 2× a zobrazí se ikona . Počet dostupných oblastí AF ([str. 91](#)) se sníží a oblasti se zvětší.



- Snímky JPEG se ukládají při zvoleném poměru zvětšení. V případě snímků RAW znázorňuje ořez rámeček. Rámeček ořezu se zobrazuje na snímku během prohlížení.

 Digitální telekonvertor nelze použít při vícenásobné expozici, korekci lichoběžníku, korekci rybiho oka nebo v režimu **SCN** Panorama.

 S digitálním telekonvertorem nelze použít funkci **[Video]** .

Automatické snímání s pevným intervalem (Interval./časob. sním.)

Fotoaparát můžete nastavit pro automatické snímání s nastaveným časoběhem. Nasnímané snímky lze také zaznamenat jako jedinou videosekvenci. Tato možnost je dostupná pouze režimech **P / A / S / M**.

1. Označte položku **[Interval./časob. sním.]** v nabídce  Fotografické menu 1 a stiskněte tlačítko **OK**.

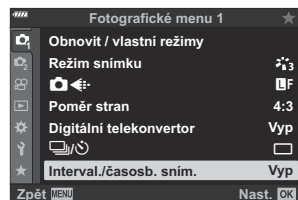

2. Označte možnost **[Zap]** a stiskněte tlačítko **▷**.
3. Upravte následující nastavení a stiskněte tlačítko **OK**.

Snímek	Vyberte počet pořízených snímků.
Prodleva spouště	Vyberte, jak dlouho má fotoaparát čekat před zahájením intervalového fotografování a pořízením prvního snímku. [00:00:00]–[24:00:00]
Interval	Zvolte, jak dlouho bude fotoaparát čekat mezi snímky, jakmile začne fotografovat. [00:00:01]–[24:00:00]
Intervalový režim	Určete, jestli má fotoaparát upřednostňovat vybraný interval, nebo vybraný počet snímků. [Priorita času]/[Priorita snímků] Pokud je vybrána možnost [Priorita času] , nemusí být předchozí expozice před zahájením následující expozice dokončena. Výsledný počet snímků může být nižší než počet vybraný pod položkou [Snímek] například tehdy, když je možnost [Interval] nastavená na velmi nízkou hodnotu nebo když snímání během každého intervalu trvá dlouho.

Vyhlazování expozice	Slouží k úpravě expozice pro potlačení rozdílů mezi snímky. Vyhladí se tak změny expozice v časosběrném videu. [Vyp]/[Zap]
Časosběrné video	Zvolte, zda se má zaznamenat časosběrné video. [Vyp]: Fotoaparát ukládá jednotlivé snímky, ale nepoužije je k vytvoření časosběrného videa. [Zap]: Fotoaparát ukládá jednotlivé snímky a zároveň je použije k vytvoření časosběrného videa.
Nastavení videa	Zvolte velikost snímku ([Rozlišení videa]) a snímkovou frekvenci ([sn./s]) pro videosekvence vytvořené pomocí položky [Časosběrné video] . Dostupné možnosti pro [Rozlišení videa] jsou: [4K], [FullHD], [HD] Dostupné možnosti pro [sn./s] jsou: [30fps], [15fps], [10fps], [5fps]

ⓘ Skutečné hodnoty parametrů **[Prodlévá spouště]**, **[Interval]** a **[Odhad. čas začátku]** se mohou v závislosti na nastavení snímání lišit od vybraných hodnot. Uvedené hodnoty slouží pouze jako vodítka.



4. Opakovaným stisknutím tlačítka **OK** se vraťte do nabídky Fotografické menu 1.

- Stisknutím tlačítka **MENU** opustíte nabídky.
- Na obrazovce snímání se objeví ikona  (ikona zobrazuje vybraný počet snímků).



5. Začněte fotografovat.

- Automaticky se pořídí zadaný počet snímků.
- Časosběrné snímání se zruší, pokud použijete některý z následujících ovládacích prvků nebo provedete některý z úkonů:
 - přepínač režimů, tlačítko **MENU**, tlačítko , tlačítko uvolnění objektivu nebo připojení kabelu USB.
- Vypnutím fotoaparátu se intervalové snímání ukončí.

- ⓘ Ikona  zezelená a zobrazí se počet zbývajících snímků.
- ⓘ Snímky jsou zaznamenány i v případě, že není obraz zaostřen po AF. Chcete-li pevně nastavit polohu zaostření, snímejte v režimu MF.
- ⓘ Položka **[Kontrola snímků]** v nabídce  **Menu nastavení** (str. 267) pracuje s dobou zobrazení 0,5 s.
- ⓘ Pokud je čas do snímání nebo interval snímání 1 minuta a 31 sekund nebo delší, displej ztmavne a fotoaparát přejde do režimu spánku, pokud po dobu 1 minuty není provedena žádná operace. Displej se opět zapne 10 sekund před pořízením snímku pro následující interval. Fotoaparát lze kdykoli znovu aktivovat namáčknutím tlačítka spouště.
- ⓘ Fotoaparát automaticky vybere možnost **[S-AF]** pro režim AF (str. 119) namísto **[C-AF]** a **[C-AF+TR]** a možnost **[S-AF MF]** namísto **[C-AF MF]** a **[C-AF+TR MF]**.
- ⓘ Když je jako režim AF vybráno  **AF**, ostřením zahájíte snímání, potom ostření uzamknete a spustíte záznam.
- ⓘ Dotykové ovládání je v průběhu časosběrného snímání vypnuto.
- ⓘ Časosběrné snímání nelze kombinovat s HDR, Snímek s vys. rozliš. bracketingem, Vícenásobná exp., nebo živým Live ND filtrem.
- ⓘ Blesk nebude fungovat, pokud je doba nabíjení blesku delší než interval mezi snímky.
- ⓘ Volbou hodnoty vyšší než 1000 pro možnost **[Snímek]** se nastaví možnost **[Vyp]** pro funkci **[Časosběrné video]**.
- ⓘ Pokud nejsou některé ze snímků správně zaznamenány, časosběrná videosekvence se nevytvorí.
- ⓘ Pokud není na kartě dostatek volného místa, nebude časosběrná videosekvence zaznamenána.
- ⓘ Pokud není stav baterie dostatečný, může snímání skončit před koncem. Před snímáním se ujistěte, že je baterie dostatečně nabitá.
- ⓘ Časosběrná videa v rozlišení **[4K]** se na některých počítačích nemusejí zobrazit. Další informace získáte na našich webových stránkách.

Nastavení snímání s vysokým rozlišením (Snímek s vys. rozliš.)

Nastavení snímku ve vyšším rozlišení ([str. 110](#)).

1. Vyberte možnost **[Snímek s vys. rozliš.]** ve Fotografické menu 2 a stiskněte **OK**.
2. Označte položku pomocí tlačítek $\Delta \nabla$ a stiskněte tlačítko \triangleright .
 - Označte možnost pomocí tlačítek $\Delta \nabla$ a stiskněte tlačítko **OK**.

Snímek s vys. rozliš.	Vyberte, jak dlouho má fotoaparát čekat na zahájení fotografování po domáčknutí tlačítka spouště. Tuto možnost použijte k omezení rozostření způsobeného pohybem fotoaparátu, když stisknete tlačítko spouště. Výběrem možnosti [Vyp] Snímek s vys. rozliš.vypnete.
Doba nabíjení	Zvolte, jak dlouho má fotoaparát čekat na nabití blesku v případě snímku s vysokým rozlišením pořizovaného s bleskem. V případě použití externího blesku není nutné zadávat hodnotu.
Metoda snímání	[Stativ]: Pořizování snímků s fotoaparátem na stativu nebo jinak upevněným. Ukládají se snímky RAW s rozlišením 80 megapixelů (10368 × 7776). <ul style="list-style-type: none">• Rychlost synchronizace blesku je 1/50 s.• Maximální hodnota pro ISO je 1600. [Z ruky]: Fotografování z ruky. Fotoaparát snímky zaznamenává o něco déle. Ukládají se snímky RAW s rozlišením 50 megapixelů (8160 × 6120). <ul style="list-style-type: none">• Blesk je vypnutý.• Maximální hodnota pro ISO je 6400.

- Pro snímání s vysokým rozlišením se použije elektronická závěrka.

Zpomalení závěrky v jasném světle (Snímání Live ND)

Fotoaparát pořídí sérii expozic a sloučí je do jedné fotografie, která vypadá, jako by byla pořízena při dlouhé expoziční době.

ⓘ Tato volba je k dispozici v režimech **S** a **M**.

ⓘ Změna expoziční kompenzace nebo expoziční doby resetuje zobrazení **[Simulace živ. náh.]**.

1. Označte možnost **[Snímání Live ND]** ve **2** Fotografickém menu 2 a stiskněte **OK**.

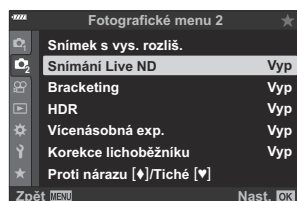

2. Označte možnost **[Zap]** pomocí tlačítek Δ ∇ a stiskněte tlačítko \triangleright .

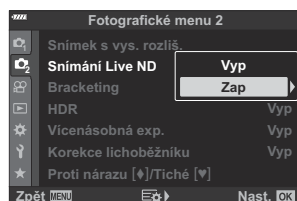

3. Označte možnost pomocí tlačítek Δ ∇ a stiskněte tlačítko \triangleright .

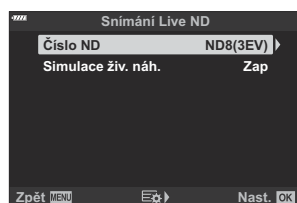

- Označte položku pomocí tlačítek Δ ∇ a stiskněte tlačítko **OK**.

Číslo ND	Zvolte typ ND filtru; fotoaparát je převede na expoziční hodnotu a zkrátí expozici o příslušnou dobu. K dispozici jsou možnosti v krocích po 1 EV: [ND2 (1EV)], [ND4 (2EV)], [ND8 (3EV)], [ND16 (4EV)]
Simulace živ. náh.	Zvolte, zda chcete zobrazit efekt vybraného filtru při aktuální expoziční době. [Zap]: Efekt expoziční doby se zobrazí na displeji. [Vyp]: Použije se standardní zobrazení snímání.

4. Chcete-li fotografovat s použitím živého ND filtru, označte možnost **[Zap]** a stiskněte tlačítko **OK**, nebo vyberte možnost **[Vyp]** a pokračujte bez povolení živého ND filtru.

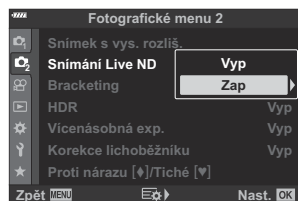

- 2 Zobrazí se nabídka Fotografické menu 2.

5. Stisknutím tlačítka **MENU** opustíte nabídky.

- Pokud jste zapnuli funkci **[Snímání Live ND]** stiskem tlačítka **[Zap]**, spustí se nyní fotografování s živým ND filtrem.
- Během fotografování Live ND se na displeji zobrazí ikona (typ zobrazené ikony se liší podle vybraného nastavení).



- Chcete-li fotografování s živým ND filtrem ukončit, nastavte na obrazovce **[Snímání Live ND]**, zobrazenou v 2. bodě, hodnotu **[Vyp]**.

6. Při náhledu výsledků na displeji upravte expoziční dobu.

- Rychlost závěrky nastavte pomocí zadního přepínače.
- Nejdelší dostupná expoziční doba závisí na vybraném ND filtru.
 - **[ND2 (1EV)]:** 1/30 s
 - **[ND4 (2EV)]:** 1/15 s
 - **[ND8 (3EV)]:** 1/8 s
 - **[ND16 (4EV)]:** 1/4 s

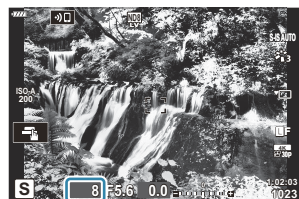

① Expoziční doba

- Pokud je položka **[Simulace živ. náh.]** nastavena na hodnotu **[Zap]**, vliv změn expoziční doby lze prohlížet na displeji.

7. Fotografujte.

- Aby fotoaparát dosáhl výsledků funkce **[Simulace živ. náh.]** srovnatelných s výsledným snímkem, potřebuje k tomu čas odpovídající vybrané expoziční době.

Režimy snímku s uměleckými filtry nelze použít.

- ⚠ Horní limit pro citlivost [📷 ISO] během fotografování Live ND je ISO 800. To platí také v případě, že je citlivost [📷 ISO] nastavena na možnost [AUTO].
- ⚠ Povolení živého ND filtru nastaví režim spouště na ♥.
- ⚠ Nelze použít následující funkce:
 - HDR, snímek s vysokým rozlišením, vícenásobná expozice, korekce lichoběžníku, bracketing, intervalové fotografování, 📷 kontrola blikání, fotografování bez blikání a korekce rybího oka.
- ⚠ Oproti fyzickým ND filtrům neomezuje živý ND filtr množství světla dopadajícího na obrazový senzor, v důsledku čehož mohou být velmi světlé objekty přexponované.

Změny nastavení v rámci série fotografií (Bracketing)

Bracketing slouží ke změnám nastavení snímání, jako expozice nebo vyvážení bílé, v sérii snímků. V závislosti na nastavení můžete zkombinovat několik různých forem bracketingu. Bracketing použijte, pokud si nejste jisti, která nastavení použít, nebo nemáte čas provádět změny během fotografování. Nastavení bracketingu můžete také uložit a vyvolat je později pouhým zapnutím bracketingu.

AE BKT (AE bracketing)

Fotoaparát mění expozici každého snímku. Můžete zvolit přírůstek bracketingu z možností 0,3 EV, 0,7 EV a 1,0 EV. Při snímání v režimu jednoho snímku je při každém stisknutí tlačítka spouště pořízen jeden snímek. Při sekvenčním snímání fotoaparát během držení tlačítka spouště pořizuje snímky v pořadí: bez úprav, záporná změna, kladná změna.

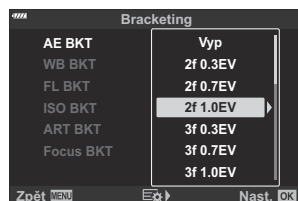

- Počet snímků: Zvolte z možností 2, 3, 5 nebo 7.
- Ikona **[BKT]** je zobrazena zeleně, dokud nejsou pořízeny všechny snímky v sekvenci bracketingu.
- Fotoaparát upravuje expozici změnou clony a rychlosti závěrky (režim **P**), expoziční doby (režim **A**), clony (režim **S**) nebo citlivosti ISO (režim **M**).
- Pokud je pro citlivost **[ISO]** vybrána jiná možnost než **[AUTO]** ([str. 99](#), [str. 118](#)) v režimu **M**, fotoaparát bude namísto toho upravovat expozici změnou rychlosti závěrky.
- Fotoaparát provádí bracketing aktuálně zvolené hodnoty expoziční kompenzace.
- Velikost přírůstku pro bracketing závisí na zvolené hodnotě **[Krok EV]** v **Uživatelské menu E1** ([str. 289](#)).

⚠ Bracketing expozice nelze kombinovat s bracketingem blesku nebo zaostřovací řadou.

WB BKT (Bracketing vyvážení bílé)

Při jednom stisknutí tlačítka spouště se automaticky vytvoří tři snímky s různým vyvážením bílé (upraveným podle nastavení) s počáteční hodnotou aktuálně zvoleného vyvážení bílé.

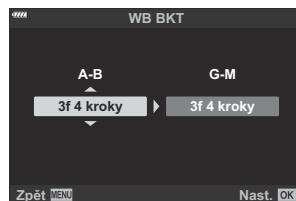

- Vyvážení bílé lze měnit o 2, 4 nebo 6 dílků na každé z os A – B (Amber – Blue, žlutá – modrá) a G – M (Green – Magenta, zelená – purpurová).
- Fotoaparát provádí bracketing aktuálně zvolené hodnoty vyvážení bílé.

ⓘ Bracketing vyvážení bílé nelze kombinovat s režimem ART nebo zaostřovací řadou.

FL BKT (Bracketing blesku)

Fotoaparát mění výkon blesku v průběhu tří snímků. Krok lze vybrat z možností 0,3, 0,7 a 1,0 EV. Při snímání v režimu jednoho snímku je při každém stisknutí tlačítka spouště pořízen jeden snímek. Při sekvenčním snímání fotoaparát během držení tlačítka spouště pořizuje snímky v pořadí: bez úprav, záporná změna, kladná změna.

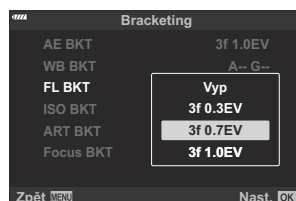

☞ Ikona **BKT** je zobrazena zeleně, dokud nejsou pořízeny všechny snímky v sekvenci bracketingu.

- Velikost přírůstku pro bracketing závisí na zvolené hodnotě **[Krok EV]** v **Uživatelské menu E1** (str. 289).

ⓘ Bracketing blesku nelze kombinovat s režimem AE nebo zaostřovací řadou.

ISO BKT (ISO bracketing)

Fotoaparát mění citlivost mezi snímky při zachování rychlosti závěrky a clony. Můžete zvolit přírůstek bracketingu z možností 0,3 EV, 0,7 EV a 1,0 EV. Při každém stisknutí tlačítka spouště fotoaparát pořídí tři snímky s nastavenou citlivostí (nebo s nastavením optimální citlivosti, pokud je vybrána automatická citlivost) na prvním snímku, druhý snímek se zápornou a třetí snímek s kladnou změnou.

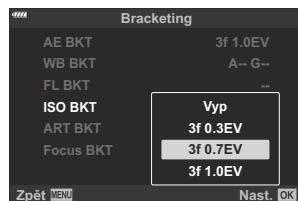

- ⓘ Velikost přírůstku pro bracketing nezávisí na zvolené hodnotě **[Krok ISO]** v **Uživatelské menu E1** (str. 289).
- ⓘ Horní limit vybraný pomocí **[ISO-Autom. nast.]** v **Uživatelské menu E1** (str. 289) se ignoruje.
- ⓘ Během tichého fotografování je rychlost synchronizace blesku nastavená na 1/20 s.
- ⓘ Bracketing citlivosti ISO nelze kombinovat s režimem ART nebo zaostřovací řadou.

ART BKT (Bracketing uměleckého filtru)

Vytvořte několik kopií jednotlivých snímků, každou s jiným aplikovaným uměleckým filtrem. Vybrané možnosti jsou označeny symbolem zaškrtnutí (✓).

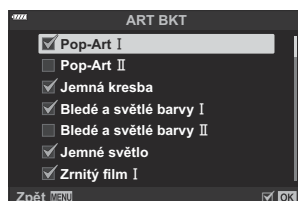

- ⓘ Pokud je třeba aplikovat velké množství uměleckých filtrů, může záznam snímků po fotografování trvat dlouho.
- ⓘ S výjimkou bracketingu expozice a blesku nelze bracketing uměleckých filtrů kombinovat s jinými formami bracketingu.

Focus BKT (Bracketing ostření)

Pořídte sérii snímků s různými pozicemi ostření. Ostření se postupně vzdaluje od původní pozice zaostření.

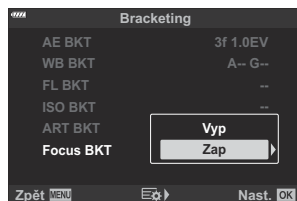

Vyberte počet snímků pomocí položky **[Počet snímků]** a změnu vzdálenosti zaostření pomocí položky **[Rozdíl zaostření]**.

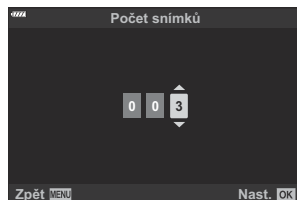

Výběrem nižších hodnot pro položku **[Rozdíl zaostření]** zúžíte rozmezí zaostřené vzdálenosti, vyšší hodnoty je rozšiřují.

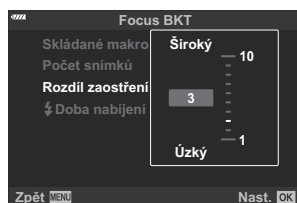

Pokud používáte jiný než vyhrazený blesk, můžete specifikovat dobu, kterou trvá nabití, pomocí možnosti **[⚡ Doba nabíjení]**.

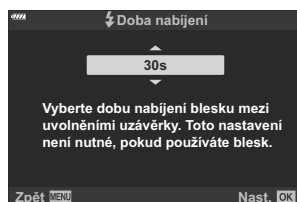

Zcela stiskněte tlačítko spouště a ihned je pusťte. Fotografování bude pokračovat, dokud nebude pořízen vybraný počet snímků nebo dokud nebude znovu zcela stisknuto tlačítko spouště.

- ⚠ Zaostřovací řada není k dispozici u objektivů, které mají bajonet odpovídající standardu Four-Thirds.
- ⚠ Zaostřovací řada se ukončí, pokud během snímání dojde k úpravě zoomu.
- ⚠ Snímání končí, když ostření dosáhne nekonečna.
- ⚠ Snímky pořízené pomocí bracketingu ostření jsou snímány v tichém režimu.
- ⚠ Zaostřovací řadu nelze kombinovat s jinými formami bracketingu.
- ⚠ Rychlost synchronizace blesku je 1/50 s. Poklesne na 1/20 s při nastavení **[📷 ISO]** nad ISO 8000.

Focus BKT (Skládané makro)

Fotoaparát automaticky přesune ostření na řadu od 3 do 8 snímků a spojí je tak, aby vytvořily jediný snímek JPEG, který je celý zaostřený od nejbližších objektů k nejdálenějším.

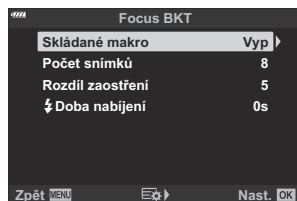

- ⚠ Pokud skládané makro selže, fotoaparát uloží zvolený počet snímků, aniž by vytvořil složený snímek.
- ⚠ Fotografování skončí, pokud po zahájení fotografování skládaného makra domáčknutím tlačítka spouště dojde k úpravě přiblížení.
- ⚠ Úhel záběru složených snímků je užší než u normálních snímků.
- ⚠ Na displeji se zobrazí rámeček označující výsledný ořez. Záběr zkomponujte tak, aby byl objekt v rámečku.



- ⚠ Ohraničující mřížka vybraná pro položky [\[Nastavení mřížky\]](#) > [\[Zobrazená mřížka\]](#) v [Uživatelské menu D3](#) (str. 287) nebude zobrazena.
- ⚠ Snímky pořízené v režimu **[e-Portrét]** nebo s uměleckým filtrem se uloží v režimu **[Přírodní]**.
- ⚠ Tato funkce je k dispozici pouze s kompatibilními objektivy. Informace o kompatibilních objektivěch najdete na našem webu.
- ⚠ Skládané makro nelze kombinovat s jinými způsoby bracketingu.

Použití bracketingu

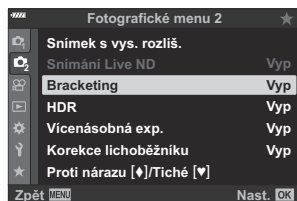

1. Označte možnost **[Bracketing]** ve  2 Fotografické menu 2a stiskněte **OK**.

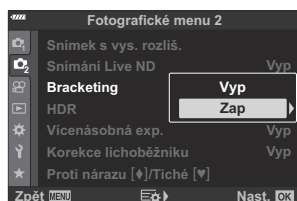

2. Označte možnost **[Zap]** a stiskněte tlačítko .



- Zobrazí se nabídka typů bracketingu.

3. Označte typ bracketingu pomocí tlačítek   a stiskněte tlačítko .

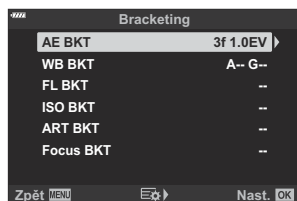

- Fotoaparát zobrazí možnosti pro vybraný typ bracketingu.

4. Pomocí tlačítek Δ ∇ \triangleleft \triangleright zvolte možnost **[Zap]** nebo program bracketingu.

• **AE BKT**

Označte možnost dvou snímků (2f) a stisknutím tlačítka \triangleright zobrazte nabídku, ve které můžete vybrat, zda bude expozice upravena směrem nahoru nebo dolů od referenční hodnoty. Pomocí tlačítek Δ ∇ označte požadovanou možnost a stiskem tlačítka **OK** označenou možnost vyberte a vraťte se na předchozí obrazovku.

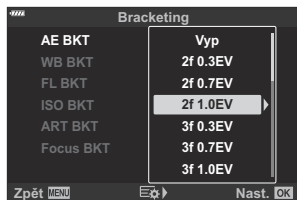

• **WB BKT**

Budete vyzváni k výběru barevné osy (A–B nebo G–M). Pomocí tlačítek \triangleleft \triangleright označte osu a tlačítka Δ ∇ zvolte krok bracketingu. Stiskem tlačítka **OK** se po dokončení nastavení vrátíte na předchozí obrazovku.



• **ART BKT**

Označte možnost **[Zap]** a tlačítkem \triangleright zobrazte nabídku režimů snímků a uměleckých filtrů. Pomocí tlačítek Δ ∇ označte požadované filtry a tlačítkem **OK** je vyberte (vybrané filtry se zaškrtnou). Stiskem tlačítka **MENU** se po dokončení nastavení vrátíte na předchozí obrazovku.

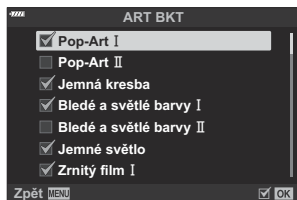

• **Focus BKT**

Označte možnost **[Zap]** a tlačítkem \triangleright zobrazte nastavení zaostřovačů řady. Pomocí tlačítek Δ ∇ označte nastavení a stiskem tlačítka \triangleright zobrazte možnosti. Tlačítka Δ ∇ označte možnost a stiskem tlačítka **OK** se vraťte do nabídky nastavení. Opětovným stiskem tlačítka **OK** se po dokončení nastavení vrátíte do nabídky bracketingu. Nabídka **[Focus BKT]** se používá také pro nastavení funkce **[Skládané makro]**.

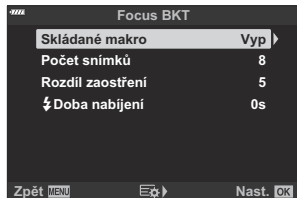

5. Při vybrané možnosti **[Zap]** stiskem tlačítka **OK** uložíte změny a ukončíte úpravu.

6. Ujistěte se, že je položka **[Bracketing]** nastavená na možnost **[Zap]** a stisknete tlačítko **OK**.

- Chcete-li uložit změny bez povolení bracketingu, stisknete tlačítko **MENU** nebo označte možnost **[Vyp]** a stisknete tlačítko **OK**.

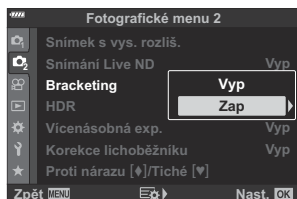

7. Fotografujte.

- Když je bracketing aktivní, zobrazuje se ikona .

- ⚠ Bracketing nelze kombinovat s funkcemi HDR, intervalovým snímáním, vícenásobnou expozicí, korekcí lichoběžníku, fotografováním s vícenásobnou expozicí, snímky s vysokým rozlišením, korekcí rybího oka nebo živým filtrem Live ND.
- ⚠ Bracketing není k dispozici, pokud pro zvolený počet snímků není na paměťové kartě ve fotoaparátu dostatek místa.
- ⚠ AE, FL, a Focus Bracketing nejsou dostupné v režimu **B**.

Pořizování snímků HDR (High Dynamic Range) (HDR)

Fotoaparát mění expozici v průběhu série snímků, vybírá z každého tónového rozsahu s nejvyšší úrovní detailů a jejich sloučením vytvoří jeden snímek s širokým dynamickým rozsahem. Pokud snímek obsahuje vysoce kontrastní objekt, zůstanou zachovány detaily, které by se jinak ztratily v tmavých nebo světlých oblastech.

🔗 Pro upevnění fotoaparátu na místě použijte stativ nebo podobný systém.

- Tato volba je dostupná v režimech **P**, **A**, **S** a **M**.

1. Stiskem tlačítka **MENU** zobrazíte nabídky.

2. Označte možnost **[HDR]** ve **☰** Fotografické menu 2 a stiskněte **▶**.

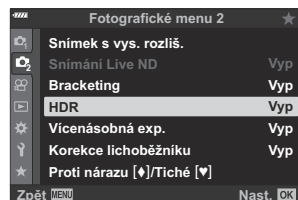

3. Pomocí tlačítek Δ ∇ označte možnost.



Vyp	Režim HDR je vypnutý.	
HDR1	Při každém pořízení snímku pořídí fotoaparát sérii snímků s proměnlivou expozicí a sloučí je do jednoho snímku. Režim [HDR1] použijte pro dosažení přirozených výsledků, režim [HDR2] pro silnější dojem kresby.	
HDR2	<ul style="list-style-type: none"> • Citlivost [ISO] je fixována na hodnotě ISO 200. • Rychlost spouště může být až 4 s. Fotografování bude pokračovat až 15 s. • Režim snímku je pevně nastaven na [Přírodní] a barevný prostor na [sRGB]. • Sloučený snímek se uloží ve formátu JPEG. Pokud je režim kvality snímku nastaven na [RAW], snímek bude pořízen ve formátu RAW+JPEG. 	
3f 2.0EV	Při každém pořízení snímku fotoaparát bude v průběhu série snímků měnit expozici. Snímky se nezkombinují a nevytvorí jeden snímek. Místo toho je lze sloučit pomocí softwaru pro HDR na počítači nebo jiném zařízení.	
5f 2.0EV		
7f 2.0EV		
3f 3.0EV		
5f 3.0EV		
	<p>3f 2.0EV</p> <p>① ②</p>	<p>① Počet snímků</p> <p>② Rozsah expozice</p>

4. Stiskem tlačítka **OK** vyberte označenou možnost.

- **OK** Zobrazí se nabídka Fotografické menu 2.

5. Chcete-li nabídku opustit, stiskněte opakovaně tlačítko **MENU**.

- Fotoaparát se přepne na obrazovku snímání. Zobrazí se ikona **[HDR]**.
- Režim spouště bude pevně nastaven  (sekvence H).



6. Fotografujte.

- Při každém stisknutí tlačítka spouště fotoaparát pořídí vybraný počet snímků.
- V režimech **[HDR1]** a **[HDR2]** fotoaparát automaticky sloučí snímky do jednoho.
- Expoziční kompenzace je dostupná v režimech **P**, **A** a **S**.
- V režimu **M** fotoaparát jako základ pro fotografii HDR použije hodnoty vybrané pro clonu a expoziční dobu.

⚠ Obraz na displeji nebo v hledáčku během fotografování se liší od výsledného snímku HDR.

⚠ V případě použití dlouhé expoziční doby v režimu **[HDR1]** nebo **[HDR2]** se na výsledném snímku může objevit šum.

⚠ Nelze použít následující funkce:

- fotografování s bleskem, bracketing, vícenásobná expozice, intervalové fotografování, korekce lichoběžníku, živý filtr ND, korekce rybího oka a snímek s vysokým rozlišením.

Uložení více expozic do jednoho snímku (Vícenásobná exp.)

Pořídí dva snímky a sloučí je do jednoho. Alternativně můžete pořídít snímek a sloučit jej s existujícím snímkem, uloženým na paměťové kartě.

Sloučený snímek se uloží s aktuálním nastavením kvality obrazu. Pro vícenásobnou expozici, zahrnující existující snímek, lze zvolit pouze snímky RAW.

Pokud vytváříte vícenásobnou expozici s nastavením položky **[]** na formát RAW, můžete ji zvolit pro následné vícenásobné expozice pomocí položky **[Překrytí]**, což vám umožní vytvářet vícenásobné expozice kombinující tři nebo více fotografií.

- Tato volba je dostupná v režimech **P**, **A**, **S**, **M** a **B**.

1. Vyberte možnost **[Vícenásobná exp.]** ve **Fotografické menu 2** a stiskněte **OK**.

2. Označte položku pomocí tlačítek **△ ▽** a stiskněte tlačítko **▷**.

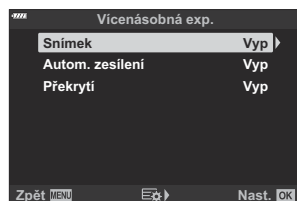

3. Pomocí tlačítek **△ ▽** označte možnost.

Snímek	[Vyp]: Nevytvářet další vícenásobné expozice. [2f]: Vytvořit vícenásobnou expozici ze 2 snímků.
Autom. zesílení	[Zap]: Poloviční jas každého snímku ve vícenásobné expozici. [Vyp]: Neupravovat jas snímků ve vícenásobné expozici.

Překrytí

[Zap]: Vytvoří vícenásobnou expozici, která obsahuje existující snímek RAW, uložený na paměťové kartě.

[Vyp]: Vytvoří vícenásobnou expozici ze 2 následujících pořízených snímků.

- **[Překrytí]** je dostupné pouze v případě, že je položka **[Snímek]** nastavena na hodnotu **[2f]**.
- Pokud je funkce **[Překrytí]** nastavena na hodnotu **[Zap]**, budete vyzváni k výběru snímku pro vícenásobnou expozici. Označte záložku pomocí tlačítek Δ ∇ \triangleleft \triangleright a stiskněte tlačítko **OK**.



- Vybrat lze pouze snímky RAW.

4. Stiskněte tlačítko **OK**.

5. Stisknutím tlačítka **OK** v nabídce vícenásobné expozice uložíte zvolená nastavení.

- Zobrazí se fotografické menu.





6. Stisknutím tlačítka **MENU** opustíte nabídky.





- Zobrazí se ikona .



- Pokud je vybrána možnost **[Překrytí]**, vybraná fotografie se zobrazí překrytá přes pohled skrz objektiv.

7. Fotografujte.

- První snímek (nebo předtím vybraná fotografie, pokud je použita funkce **[Překrytí]**) se zobrazí překrytý přes pohled skrz objektiv, když budete komponovat další záběr.
- Ikona  zezelená.
- Vícenásobná expozice bude obvykle vytvořena po pořízení druhého snímku.
- Stisknutím tlačítka  můžete první snímek pořídit znovu.
- Pokud je položka **[Překrytí]** nastavena na možnost **[Zap]**, můžete pořídit další snímky, které překryjí předtím vybranou fotografii.
- Stiskem tlačítka **MENU** nebo stiskem tlačítka  ukončíte fotografování v režimu vícenásobné expozice.
- Pokud ukončíte vícenásobnou expozici stiskem tlačítka **MENU**, položka **[Snímek]** v menu vícenásobné expozice se změní na možnost **[Vyp]**.
- Po ukončení fotografování v režimu vícenásobné expozice ikona  displeje zmizí.

- ⚠ Fotoaparát během fotografování v režimu vícenásobné expozice nepřejde do režimu spánku.
- ⚠ Snímky pořízené jinými fotoaparáty nelze použít k vícenásobné expozici.
- ⚠ Snímky RAW pořízené v režimu snímku s vysokým rozlišením nelze použít k vícenásobné expozici.
- ⚠ Snímky RAW uvedené na obrazovce výběru snímku po zapnutí funkce **[Překrytí]** stiskem tlačítka **[Zap]** jsou zpracovány s použitím nastavení platných v době, kdy byla fotografie pořízena.
- ⚠ Před úpravou nastavení snímání ukončete režim vícenásobné expozice. Některá nastavení nelze upravovat, když je režim vícenásobné expozice aktivní.
- ⚠ Fotografování s vícenásobnou expozicí skončí, pokud po pořízení prvního snímku:
 - vypnete fotoaparát, stisknete tlačítko  nebo **MENU**, vyberete jiný režim snímání, připojíte kabel libovolného typu nebo začne docházet energie v baterii.
- ⚠ Obrazovka výběru snímku pro funkci **[Překrytí]** zobrazuje kopie JPEG fotografií pořízených při nastavené kvalitě obrazu RAW + JPEG.
- ⚠ Fotografování s vícenásobnou expozicí není k dispozici prostřednictvím živé kompozitní fotografie (**[ŽIVÉ KOMPOZ.]**) v režimu **B**.
- ⚠ Následující funkce nejsou v režimu vícenásobné expozice k dispozici:
 - HDR, bracketing, intervalová fotografie, korekce lichoběžníku, živý ND filtr, korekce rybiho oka a snímek s vysokým rozlišením.
- 🔗 Když je položka u pořízeného snímku   (str. 140) nastavena na formát RAW, lze rovněž překrýt během prohlížení.  „Sloučení snímků (Sloučení snímků)” (str. 261)

Korekce lichoběžníku a řízení perspektivy (Korekce lichoběžníku)

Lichoběžníkovou deformaci způsobenou vlivem ohniskové délky objektivu a blízkosti fotografovaného objektu lze zkorigovat nebo zdůraznit pro nadsazení efektu perspektivy. Korekci lichoběžníku lze zobrazit v náhledu na displeji během fotografování. Zkorigovaný snímek se vytvoří z menšího ořezu, čímž dojde k mírnému zvýšení efektivního poměru zvětšení.

- Tato volba je dostupná v režimech **P**, **A**, **S**, **M** a **B**.

1. Vyberte možnost **[Korekce lichoběžníku]** ve **☰** Fotografické menu 2 a stiskněte **OK**.



2. Označte možnost **[Zap]** a stiskněte tlačítko **OK**.

3. Stisknutím tlačítka **MENU** opustíte nabídky.

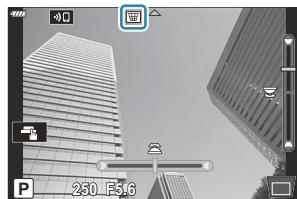
- Fotoaparát se přepne na zobrazení korekce lichoběžníku. Zobrazí se posuvník .









4. Zkomponujte záběr a upravte korekci lichoběžníku při zobrazení objektu na displeji.

- Otáčením předního přepínače provedete horizontální úpravu, zadním přepínačem pak vertikální.
- Zkomponujte záběr a upravte korekci lichoběžníku při zobrazení objektu na displeji.
- Pomocí kurzorového kříže () umístěte ořez. Směr, kterým lze ořez posouvat, je znázorněn šipkou ()
- Stisknutím a podržením tlačítka **OK** zrušíte změny.

5. Chcete-li upravit clonu, expoziční dobu a další nastavení fotografování, stiskněte tlačítko **INFO**.

- Fotoaparát se přepne na obrazovku snímání.
- Když je zapnuta korekce lichoběžníku, zobrazuje se ikona . Ikona je zelená, pokud byly provedeny úpravy nastavení korekce lichoběžníku.
- Chcete-li se vrátit na zobrazení korekce lichoběžníku, uvedené v bodě 4, stiskněte opakovaně tlačítko **INFO**.

6. Fotografujte.

- ① V závislosti na míře provedené korekce mohou snímky vypadat „zrnité“. Míra korekce také určuje, o kolik bude snímek zvětšený po oříznutí a zda lze ořez posouvat.
- ① V závislosti na míře korekce nemusí být přemístění ořezu možné.
- ① V závislosti na míře provedené korekce nemusí být na displeji vidět vybraná oblast AF. Pokud je oblast AF mimo záběr, její směr je označen ikonou , ,  nebo  na displeji.
- ① Snímky pořízené v režimu kvality snímku **[RAW]** se ukládají ve formátu RAW+JPEG.
- ① Nelze použít následující funkce:
 - živé kompozitní fotografování, sériové fotografování, bracketing, HDR, vícenásobná expozice, živý ND filtr a digitální telekonvertor, kompenzace rybiho oka, záznam videa, režimy AF **[C-AF]**, **[C-AFMF]**, **[C-AF+TR]** a **[C-AF+TR MF]**, režimy snímku **[e-Portrét]** a umělecké filtry, vlastní samospoušť a snímek s vysokým rozlišením.
- ① Použití předsádek objektivů nemusí dosahovat požadovaných výsledků.
- ① Použijte položku **[ Stab. obrazu]** pro poskytnutí ohniskové vzdálenosti v případě objektivů, které nejsou součástí řady Four Thirds nebo Micro Four Thirds ([str. 134](#)).
- ① Pokud je to namístě, korekce lichoběžníku bude provedena s použitím ohniskové vzdálenosti uvedené pod nastavením **[ Stab. obrazu]** ([str. 134](#)) nebo **[Nastavení inf. o obj.]** ([str. 354](#)).

Nastavení snímání se zpožděním / tichého snímání (Proti nárazu [♦] / Tiché [♥])

Povolením nastavení snímání bez vibrací ([str. 106](#)) nebo tichého snímání ([str. 107](#)) získáte možnost volby pro snížení vibrací nebo hluku fotoaparátu při fotografování v režimech sekvenčního snímání nebo samospouště ([str. 102](#)).

1. Vyberte položku **[Proti nárazu [♦]/Tiché [♥]]** ve  Fotografické menu 2 a stiskněte tlačítko **OK**.
2. Označte položku pomocí tlačítek Δ ∇ a stiskněte tlačítko \triangleright .
3. Pomocí tlačítek Δ ∇ označte možnost.

Proti nárazu [♦]	Zvolte zpoždění mezi domáčknutím tlačítka spouště a uvolněním závěrky v režimu snímání se zpožděním. Tento režim použijte k potlačení drobných vibrací, které způsobuje činnost závěrky. Režim snímání se zpožděním je dostupný jak v režimu sekvenčního snímání, tak v režimu vlastní samospouště (str. 102). Když se režim snímání se zpožděním nepoužívá, můžete jej vypnout výběrem možnosti [Vyp] .
Tiché [♥]	Zvolte zpoždění mezi domáčknutím tlačítka spouště a uvolněním závěrky v tichém režimu. Tuto možnost použijte v prostředí, kde je zvuk závěrky nežádoucí. Tichý režim je dostupný jak v režimu sekvenčního snímání, tak v režimu vlastní samospouště (str. 102). Když se tichý režim nepoužívá, můžete jej vypnout výběrem možnosti [Vyp] .
Redukce šumu [♥]	Výběrem možnosti [Auto] potlačíte obrazový „šum“ při dlouhých expozicích během fotografování v tichém režimu. Když je aktivní redukce šumu, může být slyšet zvuk závěrky.
Nastavení režimu Tiché [♥]	Volte, zda chcete v tichém režimu povolit funkce [] , [AF lampa] nebo [Režim blesku] . Možností [Povolit] použijete aktuální nastavení na aktuální položku, možnostmi [Nepovolit] ignorujete aktuální nastavení a vybranou položku vypnete.

4. Stiskněte tlačítko **OK**.

Používání nabídky Menu videa

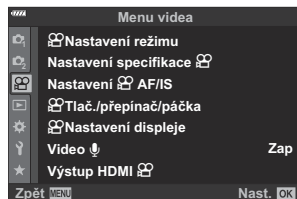

Menu videa

V nabídce Menu videa se nastavují funkce záznamu videa.



Nastavení režimu















Úprava nastavení pro záznam videa.

 Režim	Výběr expozičního režimu pro záznam videa (str. 243).
 Kontrola blikání	Výběrem možnosti [Zap] potlačíte blikání způsobené LED osvětlením. Otáčením předním či zadním přepínačem nebo pomocí tlačítek Δ ∇ zvolte expoziční dobu, při které se redukce blikání použije (str. 245).

Nastavení specifikace



Nastavení kvality obrazu pro videa.



 	Úprava nastavení komprese, velikosti snímku a datového toku pro záznam videa (str. 142).
--	--

 ISO-Autom. nast.	<p>Umožňuje zvolit, jak fotoaparát upravuje citlivost, když je položka  ISO nastavená na [AUTO] (str. 99).</p> <p>[Horní limit / Původní nast.]: Výběr maximálních a standardních hodnot citlivosti ISO dostupných pro automatické řízení citlivosti ISO, když je citlivost  ISO v expozičním režimu videa  Režim [M] (Režimy expozice videa) nastavena na možnost [AUTO].</p> <p>[ ISO-Autom.]: Možnost [AUTO] je pro citlivost  ISO k dispozici, když je pro expoziční režim videa  Režim (Režimy expozice videa) zvolena možnost [M]. Nastavení automatického řízení citlivosti ISO lze upravit pomocí položky [Horní limit / Původní nast.].</p>
 Filtr šumu	<p>Výběr úrovně redukce šumu při záznamu videí s vysokou citlivostí.</p>
 Vyvážení bílé	<p>Výběr režimu vyvážení bílé pro nahrávání videa (str. 129).</p>
 Vše 	<p>Jemné nastavení vyvážení bílé ve všech režimech (str. 133).</p> <p>[Nast. vše]: Jemné nastavení vyvážení bílé pro všechny režimy.</p> <p>[Resetovat vše]: Resetuje jemné nastavení pro všechny režimy na výchozí hodnoty.</p>
  AUTO Zach. teplé barvy	<p>Pokud je pro vyvážení bílé vybrána možnost [AUTO], můžete se rozhodnout zachovat ve videích teplé barvy (možnost [Zap]), jak jsou vidět pod světlem žárovky (str. 132).</p>
 Režim snímku	<p>Výběrem možnosti [Zap] povolíte výběr režimu snímku speciálně pro použití při záznamu videí (str. 156).</p>

Nastavení AF/IS













Výběr nastavení ostření a stabilizace pro záznam videa.

 Režim AF	<p>Výběr režimu automatického ostření pro záznam videa (str. 119).</p>
 C-AF Rychlost	<p>Umožňuje zvolit, jak rychle fotoaparát reaguje na změny vzdálenosti od objektu v režimech ostření [C-AF] nebo [C-AF+TR].</p>

 Citlivost C-AF	<p>Umožňuje zvolit, jak rychle fotoaparát reaguje na změny vzdálenosti od objektu při ostření, pokud je položka [ Režim AF] nastavená na možnost [C-AF] nebo [C-AF+TR]. Toto nastavení může pomoci automatickému ostření sledovat rychle se pohybující objekt nebo zabránit přeostrění fotoaparátu, když mezi objektem a fotoaparátem projde jiný objekt.</p> <ul style="list-style-type: none">• Vyberte ze tří úrovní citlivosti sledování.• Pro vyšší citlivost vyberte hodnotu +1. Tuto možnost zvolte pro objekty, které se pohybují směrem k fotoaparátu či od fotoaparátu nebo nepředvídatelně mění rychlost, nebo pro objekty, které náhle vstoupí do záběru.• Pro nižší citlivost vyberte hodnotu -1. Tuto možnost zvolte, pokud nechcete, aby fotoaparát přeostril, když je objekt krátce zakrytý jinými objekty, nebo pokud nechcete, aby fotoaparát zaostřil na pozadí, když nedokážete udržet oblast AF na rychle se pohybujícím objektu.
 Stab. obrazu	Úprava nastavení stabilizace obrazu pro záznam videa (str. 134).



Tlač./přepínač/páčka

Výběr funkce tlačítek, přepínačů a páček na fotoaparátu v režimu videa.

 Funkce tlačítka	Výběr funkce tlačítek na fotoaparátu v režimu videa (str. 169).
 Funkce přepínače	Výběr funkcí předního a zadního přepínače v režimu videa (str. 249).
 Funkce Fn páčky	Výběr funkcí, které lze vybrat pomocí přepínače Fn v režimu videa. Páčka Fn přepíná na funkci nastavenou pomocí položky [ Funkce přepínače], pokud je nastavená na [režim1] . Chcete-li zvolit funkci vybranou pomocí přepínače Fn , označte možnost [Režim2] , stiskněte tlačítko  a vyberte z možností Režim AF, Režim cíle AF a Výběr oblasti AF. Toto nastavení nemá vliv, pokud je pro položku [ Funkce Fn páčky] (str. 327) zvolena možnost [Režim3] nebo pokud je pro položku [Páčka Fn/vyp. páčka] v nabídce  Uživatelské menu  (str. 280) vybrána možnost [Napájení 1] nebo [Napájení 2] .
 Funkce spouště	Výběr funkce tlačítka spouště v režimu videa. V případě nastavení na [] stiskem tlačítka spouště zahájíte automatické ostření. Fotografování není k dispozici. V případě nastavení na [ REC] lze domáčknutím tlačítka spouště spustit nebo zastavit záznam videa. Tlačítko  nelze s tímto nastavením použít ke spuštění nebo zastavení záznamu videa.
 Elec. Zoom Speed	Výběr rychlosti změny ohniskové vzdálenosti pro objektivy se zoomem. Tuto možnost lze použít pro pomalé přiblížení objektu a další efekty. Vyberte z možností [Nízký] , [Normální] a [Vysoký] .

Nastavení displeje

Úprava nastavení zobrazení pro režim videa.

 Nast. ovládání	Umožňuje zvolit, zda budou v režimu videa zobrazena ovládání (str. 337) a živý super ovládací panel (str. 112). Chcete-li položku skrýt, označte ji a stiskněte tlačítko OK , aby se odstranila značka zaškrtnutí.
 Info nast.	Výběr informací zobrazovaných během záznamu v režimu videa. Chcete-li položku skrýt, označte ji a stiskněte tlačítko OK , aby se odstranila značka zaškrtnutí.



Červený rám. při REC	<p>Umožňuje zvolit, zda se při natáčení po obvodu displeje zobrazuje červený rámeček, který indikuje probíhající natáčení.</p>
Nastavení kódu času	<p>Výběr způsobu záznamu časových kódů v režimu videa.</p> <p>Nastavením položky [Režim kódu času] na možnost [Vynech.snímku] zaznamenáte časové kódy se zkorigovanými chybami s ohledem na dobu záznamu a nastavením na možnost [Bez vynech.] (bez vynechaných snímků) zaznamenáte nezkorigované časové kódy.</p> <p>Nastavte položku [Počítání] na možnost [Běh záznamu] a použijí se časové kódy, které běží pouze během záznamu, nebo na možnost [Volný běh] a použijí se časové kódy, které běží i po zastavení záznamu, včetně doby, kdy je fotoaparát vypnutý.</p> <p>Pod položkou [Počáteční čas] můžete zvolit počáteční čas pro časový kód. Zvolením možnosti [Aktuální čas] nastavíte časový kód pro aktuální snímek na 00. Pro nastavení na čas 00:00:00:00 vyberte možnost [Resetovat]. Časové kódy lze nastavit také pomocí funkce [Ruční vložení].</p>
Asist. Zobrazení	<p>Displej lze upravit pro snadné prohlížení, pokud je vybrán režim snímku pouze pro video: ([Ploché barvy] nebo [OM-Log400]). Displej pro snadné prohlížení upravíte volbou možnosti [Zap].</p>

Video

Výběrem možnosti **[Vyp]** zakážete nahrávání zvuku při natáčení ([str. 251](#)).

HDMI Output

Úprava nastavení výstupu pro videa zaznamenaná pomocí fotoaparátu připojeného k externímu zařízení pomocí rozhraní HDMI.

Režim výstupu	<p>Výběr režimu výstupu videa. Pokud zvolíte možnost [Režim monitoru], na výstupu se zobrazuje obraz a informace fotoaparátu. Informace fotoaparátu se nezobrazují na displeji fotoaparátu.</p> <p>V případě nastavení na [Nahrávání] je na výstupu zobrazen pouze obraz. Informace fotoaparátu se zobrazují na displeji fotoaparátu.</p> <p> Nastavení není dostupné, když je položka [ Nastavení specifikace] > [] (str. 142) nastavená na možnost [4K] nebo [C4K].</p>
Bity REC	<p>V případě nastavení na možnost [Zap] je z fotoaparátu do připojeného externího zařízení odesílán spouštěč záznamu REC.</p>

Kód času

V případě nastavení na možnost **[Zap]** je kód času odeslán z fotoaparátu do připojeného externího zařízení.

- ⚠ Externí zařízení spuštěná pomocí časových kódů mohou přestat nahrávat, když:
- záznam vyžaduje rozsáhlé zpracování nebo
 - přepnete mezi monitorem a hledáčkem.

Připojení zařízení HDMI



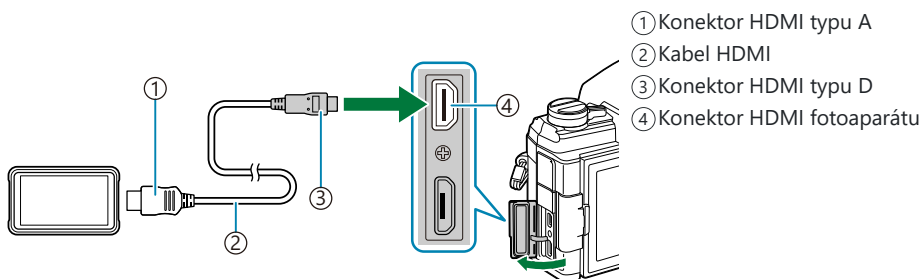



Připojení fotoaparátu k zařízení HDMI pomocí kabelu HDMI.







- Více informací naleznete v dokumentaci přiložené k zařízení HDMI.

Výběr expozičního režimu (Režim (Režim expozice videa))

Můžete pořizovat videosekvence s využitím efektů dostupných v režimech **P**, **A**, **S** a **M**. Tato možnost se použije, pokud je přepínač režimů v poloze .

1. Označte položku [ **Nastavení režimu**] v nabídce  Menu videa a stiskněte tlačítko **OK**.
2. Vyberte [ **Režim**] (režimy expozice videa) a stiskněte tlačítko .
3. Pomocí tlačítek   označte možnost.

P	Automaticky se nastaví optimální clona podle jasu objektu. Pomocí předního přepínače nebo zadního přepínače upravte expoziční kompenzaci.
A	Nastavením clony se mění vyobrazení pozadí. Pomocí předního přepínače upravte expoziční kompenzaci a pomocí zadního přepínače upravte clonu.
S	Expoziční doba ovlivňuje vzhled objektu. Pomocí předního přepínače upravte expoziční kompenzaci a pomocí zadního přepínače upravte rychlost závěrky. U expoziční doby lze nastavit hodnoty mezi 1/24 s a 1/32000 s.
M	Volné nastavení clony i expoziční doby. Pomocí předního přepínače zvolte hodnotu clony a pomocí zadního přepínače vyberte rychlost závěrky. <ul style="list-style-type: none">• Zvolte expoziční dobu v rozmezí 1/24–1/32 000 s. Hodnoty ISO 200–6400 jsou dostupné prostřednictvím voleb ručního ovládání citlivosti [ ISO].• Displej znázorňuje rozdíl mezi expozicí s vybranou clonou a expoziční dobou a optimální expozicí změřenou fotoaparátem. Pokud rozdíl překročí ± 3 EV, displej bliká.• Použijte se možnost zvolená pro [ Nastavení specifikace] > [ M ISO-Autom. nast.] v nabídce  Menu videa (str. 237).

4. Stiskněte tlačítko **OK**.

👁️ Neostré snímky způsobené faktory, jako pohyb objektu během otevření závěrky, lze potlačit zvolením nejvyšší možné rychlosti závěrky.

🕒 Spodní hranice expoziční doby se mění v závislosti na snímkové frekvenci režimu záznamu videa.

Redukce blikání LED osvětlení (👤 Kontrola blikání)

Na filmech natočených pod LED osvětlením se mohou objevit proužky. Pokud proužky v obraze zaznamenáte, použijte nastavení [👤 Kontrola blikání] pro optimalizaci expoziční doby.

- 🕒 Tato volba je dostupná v režimech expozice videa [👤 Režim] [S] a [M].
- 🕒 Rozsah dostupných expozičních dob se sníží.

1. Položku [👤 Mode] (režim expozice videa) nastavte na [S] či [M] ([str. 243](#)).
2. Označte položku [👤 Nastavení režimu] v nabídce 👤 Menu videa a stiskněte tlačítko **OK**.
3. Označte položku [👤 Kontrola blikání] a stiskněte tlačítko ▷.
4. Označte možnost [Zap] pomocí tlačítek △ ▽ a stiskněte tlačítko **OK**.
5. Chcete-li nabídku opustit, stiskněte opakovaně tlačítko **MENU**.
 - Když je zapnutá kontrola blikání, zobrazuje se ikona **Flicker Scan**.



6. Sledujte displej a zvolte expoziční dobu.



① Expoziční doba

- Expoziční dobu nastavte pomocí předního nebo zadního přepínače nebo pomocí tlačítek $\Delta \nabla$. V případě potřeby lze expoziční dobu zvolit přidržením tlačítek $\Delta \nabla$.
- Můžete také otočit předním přepínačem a upravit expoziční dobu v přírůstcích expozice vybraných pro **[Krok EV]** v nabídce  Uživatelské menu **E1**.
- Upravujte expoziční dobu, dokud proužky na displeji nezmizí.
- Stiskněte tlačítko **INFO**; zobrazení se změní a ikona **Flicker Scan** se již nezobrazuje. Můžete nastavit clonu a expoziční kompenzaci. K tomu použijte přední či zadní přepínač nebo kurzorový kříž.
- Opakovaným stisknutím tlačítka **INFO** se vrátíte na obrazovku kontroly blikání.

7. Po dokončení nastavení začněte natáčet.

 Na obrazovce kontroly blikání není k dispozici zvýraznění zaostření, panel LV super ovládací panel ani živé ovládání. Chcete-li tyto položky zobrazit, opusťte obrazovku kontroly blikání stiskem tlačítka **INFO**.

Velikost snímku, snímková frekvence a komprese (📹 ⏪)

Vytvářejte různé kombinace nastavení filmu, včetně velikosti snímků a bitové rychlosti. Tyto kombinace pak lze vybrat podle popisu v části (str. 142).

1. Vyberte položku [📹 **Nastavení specifikace**] v 📹 Nabídce videa a stiskněte tlačítko **OK**.
2. Vyberte možnost [📹 ⏪] a stiskněte ▷.
3. Označte položku pomocí tlačítek △ ▽ a stiskněte tlačítko ▷.
4. Vyberte možnost pomocí tlačítek △ ▽.



Velikost snímku	Vyberte z velikostí snímku [C4K] (jen uživatelská), [4K], [FHD] (Full HD) a [HD].
Bitová rychlost	Vyberte bitovou rychlost [A-I] (All-Intra), [SF] (Super jemná), [F] (Jemná) a [N] (Normální). <ul style="list-style-type: none">• Výběr bitové rychlosti není k dispozici, když je pro velikost snímku zvoleno [4K] nebo [C4K].



<p>Snímková frekvence</p>	<p>Vyberte ze snímkové frekvence [60p], [50p], [30p], [25p] a [24p].</p> <p>① Rychlosti [60p] a [50p] nejsou k dispozici, pokud:</p> <ul style="list-style-type: none"> - pro velikost snímku je vybráno [FHD] (Full HD) a pro bitovou rychlost je vybráno [A-I] (All Intra), - pro velikost snímku je vybráno [C4K] nebo [4K]. <p>② Pokud je nastaveno rozlišení [C4K], snímková frekvence je uzamčena na 24p.</p> <p>③ Při pořizování videa, které bude přehráváno na televizi, zvolte snímkovou frekvenci, která odpovídá video standardu tohoto zařízení, protože jinak by nebylo možné video plynule přehrávat. Video normy se liší v závislosti na zemi či regionu: některé používají normu NTSC, jiné PAL. Video normy se liší v závislosti na zemi či regionu: některé používají normu NTSC, jiné PAL.</p> <ul style="list-style-type: none"> - Při pořizování videa pro přehrávání na zařízeních NTSC zvolte formát 60p (30p) - Při pořizování videa pro přehrávání na zařízeních PAL zvolte formát 50p (25p)
<p>Zrychlený nebo zpomalený pohyb</p>	<p>Nastavení zpomaleného nebo zrychleného pohybu. Dostupná nastavení se liší dle nastavené snímkové frekvence.</p> <ul style="list-style-type: none"> • Zpomalený a zrychlený pohyb nelze v některých režimech kvality obrazu použít.



5. Stiskněte tlačítko **OK**.







Přiřazení funkcí přednímu a zadnímu přepínači





(Funkce přepínače)

Zvolte funkce předního a zadního přepínače v režimu  (video). Funkce přepínačů můžete zaměnit nebo je znovu přiřadit pro usnadnění práce podle podmínek snímání. Pokud je pro  **Funkce Fn páčky** vybrána možnost **[režim1]**, budou se funkce přepínačů lišit podle polohy páčky **Fn**. Pro každý režim  **Režim** (režim expozice videa) lze provést jiné přiřazení.

 Funkce přiřazené přepínačům pomocí této položky se uplatní v režimu  (video). V režimech **P**, **A**, **S**, **M** a **B** (fotografování) provádějí přepínače funkce přiřazené v nabídce  Uživatelské menu.









Role	Funkce	Režim expozice			
		P	A	S	M
Závěrka	Zvolte expoziční dobu.	—	—	✓	✓
FNr.	Upravte clonu.	—	✓	—	✓
	Úprava expoziční kompenzace.	✓	✓	✓	✓
ISO	Úprava citlivosti ISO.	—	—	—	✓
Vyvážení bílé	Úprava vyvážení bílé.	✓	✓	✓	✓
Kelviny CWB	Zvolte barevnou teplotu, pokud je vyvážení bílé nastaveno na CWB (vlastní).	✓	✓	✓	✓
 VOL	Nastavte hlasitost nahrávání.	✓	✓	✓	✓
Vyp	Žádná.	✓	✓	✓	✓





1. Označte položku  **Tlač./přepínač/páčka** v nabídce  Menu videa a stiskněte tlačítko  na kurzorovém kříži.
2. Pomocí tlačítek   označte položku  **Funkce přepínače** a stiskněte tlačítko .

- 3.** Označte požadovaný režim a stiskněte tlačítko .
- Vyberte přepínač pomocí tlačítek   a tlačítka   zvolte funkci.
 - Tlačítkem **INFO** se můžete pohybovat mezi polohami páčky.
 - Po dokončení nastavení stiskněte tlačítko **OK**.







Možnosti záznamu zvuku (Video)

Upravte nastavení pro záznam zvuku během natáčení. Rovněž jsou dostupná nastavení pro použití v případě připojení externího mikrofону nebo záznamníku.

1. Označte položku **[Video **] v  nabídce Video a stiskněte tlačítko **OK**.
2. Vyberte možnost **[Zap]** a stiskněte tlačítko .
3. Označte položku pomocí tlačítek   a stiskněte tlačítko .
4. Zvolte nastavení pomocí tlačítek  .

Hlasitost záznamu	Upravte citlivost mikrofónu. Zvolte samostatné hodnoty pro vestavěný stereofonní mikrofón a externí mikrofón. [Vestavěný ]: Nastavte citlivost vestavěného stereofonního mikrofónu fotoaparátu. [MIC ]: Nastavte citlivost externího mikrofónu připojeného ke konektoru mikrofónu.
 Omezovač hlasitosti	Zvolte maximální hlasitost, při které fotoaparát zaznamenává zvuk. Tuto možnost použijte k automatickému snížení hlasitosti zvuku nad určitou hodnotou.
Redukce šumu větru	Omezení hluku větru při záznamu zvuku.
Frekvence nahrávání	Zvolte formát záznamu zvuku. [96kHz/24bit] : Vysoká kvalita zvuku. [48kHz/16bit] : Standardní kvalita zvuku.
 Napájení pom. příp.	Upravte nastavení pro použití s kondenzátorovými mikrofóny a jinými zařízeními, která odebírají proud z fotoaparátu. [Vyp] : Pro zařízení, která nevyžadují napájení z fotoaparátu (víceúčelové dynamické mikrofóny). [Zap] : Pro zařízení, která vyžadují napájení z fotoaparátu (kondenzátorové mikrofóny).

5. Stiskněte tlačítko **OK**.

-   se zobrazí, když je pro nahrávání zvuku videa vybraná položka **[Vyp]**.
-  Zvuky vydávané kamerou a objektivem mohou být ve filmech slyšet. Pokud vám to vadí, můžete snížit hlasitost zvuků vydávaných fotoaparátem a objektivem výběrem hodnot **[S-AF]**, **[MF]** nebo **[Nastavené MF]** pro položku  **Režim AF** (str. 119) nebo minimalizací používání ovládacích prvků fotoaparátu.
-  Zvuk se nenahrává:
 - ve vysokorychlostních nebo zpomalených či zrychlených videosekvencích, nebo pokud je zvolený režim ^{ART}₇ (diorama).
-  Zvuk lze přehrávat pouze na zařízeních, která podporují volbu vybranou pod **[Frekvence nahrávání]**.

Používání nabídky Menu přehrávání

Menu přehrávání

Menu přehrávání

 ([str. 254](#))

Upravit ([str. 255](#))

Objednávka tisku ([str. 196](#))

Reset Protect ([str. 265](#))

Resetovat příkaz sdílení ([str. 266](#))

Připojení zařízení ([str. 365](#))

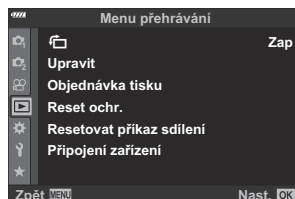

Automatické otáčení snímků pořízených na výšku při prohlížení (🔄)

Pokud je nastaveno na **[Zap]**, snímky s orientací na výšku se automaticky otočí a na zařízení použitém k přehrávání se zobrazí správnou orientací.

Retušování snímků (Upravit)

Vytváření retušovaných kopií snímků. V případě snímků RAW můžete upravovat nastavení účinná v době, kdy byl snímek pořízen, jako vyvážení bílé a režim snímků (včetně uměleckých filtrů). V případě snímků JPEG můžete provádět jednoduché úpravy, jako ořez a změna velikosti.

Úpravy dat RAW	<p>Retuše snímků a ukládání výsledných kopií ve formátu JPEG (str. 255). K dispozici jsou následující možnosti:</p> <p>[Aktuální]: Uložení snímku s nastavením aktuálně vybraným pomocí fotoaparátu.</p> <p>[Vlastní nast.1]/[Vlastní nast.2]: Upravte nastavení a zároveň kontrolujte výsledky na displeji. Nastavení se uloží jako [Vlastní nast.1] nebo [Vlastní nast.2].</p> <p>[ART BKT]: Fotoaparát vytvoří několik kopií každého snímku ve formátu JPEG, jednu pro každý vybraný umělecký filtr. Vyberte jeden nebo více filtrů a aplikujte je na jeden nebo více snímků.</p>
Úpravy JPEG	<p>Retuše snímků a ukládání výsledných kopií ve formátu JPEG (str. 258).</p>

Retušování snímků RAW (Úpravy dat RAW)



Nabídka **[Úpravy dat RAW]** obsahuje níže uvedené možnosti. Jde rovněž o nastavení, která se aplikují, pokud zvolíte položku **[Aktuální]**.

- Kvalita obrazu
- Režim snímku
- Vyvážení bílé
- Expoziční kompenzace
- Přexponovaný
- Podexponovaný
- Střední tóny
- Poměr stran
- Vysoká redukce šumu ISO
- Barevný prostor
- Korekce lichoběžníku



🔗 Pokud je jako režim snímku zvolený umělecký filtr, položka **[Barevný prostor]** je pevně nastavena na **[sRGB]**.

🔗 Snímky RAW nelze retušovat, pokud:

- na paměťové kartě není dostatek místa nebo byl snímek pořízen jiným fotoaparátem.

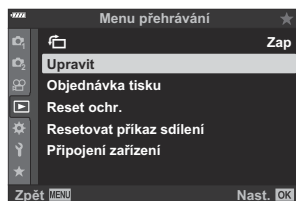

1. Vyberte položku **[Upravit]** v nabídce  Menu přehrávání a stiskněte tlačítko .



2. Označte možnost **[Vybr. snímek]** pomocí tlačítek   a stiskněte tlačítko **OK**.





- Zobrazí se snímky na paměťové kartě.

3. Pomocí tlačítek   vyberte snímek, který chcete upravit, a stiskněte tlačítko **OK**.



- Zobrazí se nabídka úprav.

4. Označte možnost **[Úpravy dat RAW]** pomocí tlačítek   a stiskněte tlačítko **OK**.



- Zobrazí se možnosti úprav.

-  Pokud aktuální snímek není ve formátu RAW, položka **[Úpravy dat RAW]** se nezobrazí. Vyberte jiný snímek.

5. Označte položky pomocí tlačítek $\Delta \nabla$.

- Chcete-li aplikovat aktuální nastavení fotoaparátu, označte položku **[Aktuální]** a stiskněte tlačítko **OK**. Aktuální nastavení se aplikují.
 - Pomocí tlačítek $\Delta \nabla$ označte možnost **[Ano]** a stiskněte tlačítko **OK** pro vytvoření kopie JPEG podle vybraných nastavení.
- V případě možnosti **[Vlastní nast.1]** nebo **[Vlastní nast.2]** označte požadovanou možnost, stiskněte tlačítko \triangleright a poté upravte nastavení následujícím způsobem:
 - Zobrazí se možnosti retušování. Označte položky pomocí tlačítek $\Delta \nabla$ a použijte tlačítka $\langle \triangleright$ k výběru nastavení. Opakujte, dokud nejsou zvolena všechna požadovaná nastavení. Stiskem tlačítka \odot zobrazíte náhled výsledků.

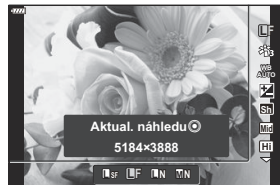

- Stiskem tlačítka **OK** potvrďte nastavení. Zpracování bude použito na snímek.
- Pomocí tlačítek $\Delta \nabla$ označte možnost **[Ano]** a stiskněte tlačítko **OK** pro vytvoření kopie JPEG podle vybraných nastavení.
- Označením možnosti **[ART BKT]** a stiskem tlačítka \triangleright zobrazíte seznam uměleckých filtrů. Označte umělecké filtry a stiskem tlačítka **OK** proveďte nebo zrušte výběr; vybrané filtry se označí ikonou \checkmark . Po výběru všech požadovaných filtrů se stiskem tlačítka **MENU** vraťte na předchozí obrazovku.
 - Stiskem tlačítka **OK** uložíte snímek po jeho zpracování pomocí vybraného uměleckého filtru.

6. Chcete-li vytvořit další kopie z téhož originálu, označte položku **[Resetovat]** a stiskněte tlačítko **OK**. Pro opuštění obrazovky bez vytváření dalších kopií označte položku **[Ne]** a stiskněte tlačítko **OK**.



- Výběrem možnosti **[Resetovat]** zobrazíte možnosti úprav. Opakujte postup od bodu 5.



 Vybrané snímky můžete upravovat rovněž při prohlížení.



Tlačítko \triangleright \rightarrow Zobrazte snímek, který chcete retušovat \rightarrow Stiskem tlačítka **OK** zobrazte možnosti \rightarrow **[Úpravy dat RAW]**

Retušování snímků JPEG (Úpravy JPEG)



Nabídka [Úpravy JPEG] obsahuje níže uvedené možnosti.

Změna stínů	Zesvětlení objektů v protisvětle.
Red. červ. očí	Redukce efektu „červených očí“ na snímcích pořízených s bleskem.
	Ořez snímků. Výřez upravte pomocí předního nebo zadního voliče a umístěte ho tlačítky Δ ∇ \triangleleft \triangleright .
Poměr stran	Změna poměru stran ze standardní hodnoty 4:3 na [3:2], [16:9], [1:1] nebo [3:4]. Po výběru poměru stran umístěte výřez pomocí tlačítek Δ ∇ \triangleleft \triangleright .
Černobílá	Vytvoření černobílé kopie aktuálního snímku.
Sépie	Vytvoření kopie aktuálního snímku v sépiových barvách.
Saturace	Úprava živosti barev. Výsledky lze zobrazit v náhledu na displeji.
	Vytvoření kopie o velikosti 1280 × 960, 640 × 480 nebo 320 × 240 pixelů. Snímky s jiným poměrem stran než standardních 4 : 3 jsou upraveny na rozměry co nejbližší zvolené možnosti.
e-Portrét	Vyhlazení pleti. Požadovaného efektu nemusí být možné dosáhnout, pokud nejsou detekovány žádné obličej.

- ⚠ V závislosti na snímku nemusí korekce červených očí fungovat.
- ⚠ Úprava snímku JPEG není v následujících případech možná:
 - Je-li snímek uložen upraven na počítači, není-li na kartě dostatek volného místa nebo je-li snímek pořízen jiným fotoaparátem.
- ⚠ Možnost [] nelze použít ke zvětšení snímků.
- ⚠ U některých snímků nelze velikost měnit.
- ⚠ Možnost [] (ořez) a [Poměr stran] mohou být použity pouze pro úpravu snímků s poměrem stran 4 : 3 (standardní).

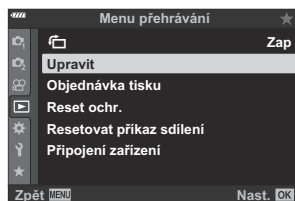

1. Vyberte položku **[Upravit]** v nabídce  Menu přehrávání a stiskněte tlačítko .



2. Označte možnost **[Vybr. snímek]** pomocí tlačítek   a stiskněte tlačítko **OK**.





- Zobrazí se snímky na paměťové kartě.

3. Pomocí tlačítek   vyberte snímek, který chcete upravit, a stiskněte tlačítko **OK**.



- Zobrazí se nabídka úprav.

4. Označte možnost **[Úpravy JPEG]** pomocí tlačítek   a stiskněte tlačítko **OK**.



- Zobrazí se možnosti úprav.
- Pokud aktuální snímek není ve formátu JPEG, položka **[Úpravy JPEG]** se nezobrazí. Vyberte jiný snímek.

5. Označte možnost pomocí tlačítek $\Delta \nabla$ a stiskněte tlačítko **OK**.

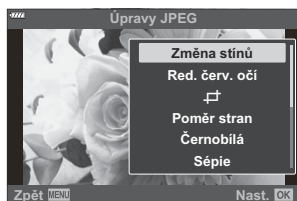

- Efekt lze zobrazit v náhledu na displeji. Pokud je pro vybranou položku uvedeno více možností, použijte k výběru požadované možnosti tlačítka $\Delta \nabla$.
- Pokud je vybraná položka [\square], velikost ořezu můžete upravit pomocí přepínačů a umístit jej pomocí tlačítek $\Delta \nabla \triangleleft \triangleright$.
- Pokud je vybraná možnost [**Poměr stran**], můžete vybrat volbu pomocí tlačítek $\Delta \nabla$ a poté nastavit pozici výřezu tlačítky $\Delta \nabla \triangleleft \triangleright$.

6. Označte možnost [**Ano**] pomocí tlačítek $\Delta \nabla$ a stiskněte tlačítko **OK**.



- Nová kopie se uloží s vybraným nastavením a fotoaparát se vrátí na obrazovku prohlížení.

☞ Možnosti retušování jsou přístupné také v případě zobrazení snímku JPEG během prohlížení:

Tlačítko \square → Zobrazte snímek, který chcete retušovat → Stiskem tlačítka **OK** zobrazte možnosti → [**Úpravy JPEG**]

Sloučení snímků (Sloučení snímků)

Překrytí existujících fotografií RAW za účelem vytvoření nového snímku. Překrytí lze až 3 snímky. Výsledky lze upravovat samostatným nastavením jasu (zesílení) u každého snímku.

1. Označte položku **[Upravit]** v Menu přehrávání a stiskněte tlačítko **OK**.
2. Označte možnost **[Sloučení snímků]** pomocí tlačítek $\Delta \nabla$ a stiskněte tlačítko **OK**.
3. Vyberte počet snímků pro překrytí a stiskněte tlačítko **OK**.
4. Označte snímky RAW pro překrytí pomocí $\Delta \nabla \triangleleft \triangleright$ a stiskněte tlačítko **OK**.

- Vybrané snímky se označí pomocí \checkmark . Chcete-li výběr zrušit, znovu stiskněte tlačítko **OK**.



- Po výběru tolika snímků, kolik jste zvolili v kroku 3, se zobrazí překryvné okno.

5. Upravte zesílení jednotlivých snímků v překrytí.
 - Označte snímky pomocí tlačítek $\triangleleft \triangleright$ a upravte zesílení pomocí tlačítek $\Delta \nabla$.
 - Zesílení lze upravit v rozsahu 0,1–2,0. Zkontrolujte na displeji výsledek.



6. Stiskněte tlačítko **OK** a zobrazí se výzva k potvrzení.
 - Označte možnost **[Ano]** a stiskněte tlačítko **OK**.

Překrytí se uloží ve formátu, na který je aktuálně nastavená kvalita obrazu. Překrytí vytvořená s kvalitou obrazu **[RAW]** se uloží ve formátu RAW a ve formátu JPEG s použitím volby kvality obrazu vybrané pod položkou **[2]**. **Uživatelské menu** **[Nastavit]** (str. 294)

Překrytí uložená ve formátu RAW lze tedy následně sloučit s jinými snímky RAW a vytvořit překrytí obsahující 4 nebo více snímků.

Vytváření snímků z videa (Focení při videu)

Uloží fotografii z aktuálního snímku.

ⓘ Tato volba je k dispozici pouze u **[4K]** videí nahraných tímto fotoaparátem.

- 1.** Označte položku **[Upravit]** v  Menu přehrávání a stiskněte tlačítko **OK**.
- 2.** Označte možnost **[Vybr. snímek]** pomocí tlačítek $\Delta \nabla$ a stiskněte tlačítko **OK**.
- 3.** Pomocí tlačítek $\triangleleft \triangleright$ vyberte videosekvenci a stiskněte tlačítko **OK**.
- 4.** Vyberte možnost **[Úprava videa]** a stiskněte tlačítko **OK**.
- 5.** Označte položku **[Focení při videu]** pomocí tlačítek $\Delta \nabla$ a stiskněte tlačítko **OK**.
- 6.** Pomocí tlačítek $\triangleleft \triangleright$ vyberte snímek, který chcete uložit jako fotografii, a stiskněte tlačítko **OK**.
 - Fotoaparát uloží fotografii vytvořenou z vybraného snímku.
 - Pomocí tlačítka Δ provedete posun zpět a tlačítkem ∇ provedete posun vpřed.

Střih videosekvencí (Střih videozáznamu)

Odstřížení vybrané stopáže z videosekvencí. Videosekvence lze stříhat opakovaně a vytvářet soubory obsahující pouze stopáž, kterou chcete zachovat.

ⓘ Tato volba je k dispozici pouze u videí nahraných tímto fotoaparátem.

1. Označte položku **[Upravit]** v  Menu přehrávání a stiskněte tlačítko **OK**.
2. Označte možnost **[Vybr. snímek]** pomocí tlačítek $\Delta \nabla$ a stiskněte tlačítko **OK**.
3. Pomocí tlačítek $\triangleleft \triangleright$ vyberte videosekvenci a stiskněte tlačítko **OK**.
4. Vyberte možnost **[Úprava videa]** a stiskněte tlačítko **OK**.
5. Označte možnost **[Střih videozáznamu]** pomocí tlačítek $\Delta \nabla$ a stiskněte tlačítko **OK**.
 - Budete vyzváni k výběru způsobu uložení upravené videosekvence.
[Nový soubor]: uloží sestříhané video do nového souboru.
[Přepsat]: přepíše stávající video.
[Ne]: ukončí úpravy bez provedení střihu videa.
 - Možnost **[Přepsat]** nelze použít u chráněných videosekvencí.
6. Označte požadovanou možnost a stiskněte tlačítko **OK**.
 - Zobrazí se obrazovka úprav.
7. Provedte střih videa.
 - Pomocí tlačítka Δ přeskočíte na první snímek a tlačítkem ∇ přeskočíte na poslední snímek.
 - Pomocí předního nebo zadního přepínače vyberte první snímek stopáže, kterou chcete odstranit, a stiskněte tlačítko **OK**.
 - Pomocí předního nebo zadního přepínače označte poslední snímek stopáže, kterou chcete odstranit, a stiskněte tlačítko **OK**.

8. Označte možnost **[Ano]** a stiskněte tlačítko **OK**.

- Upravené video bude uloženo.
- Chcete-li vybrat jinou stopáž, označte možnost **[Ne]** a stiskněte tlačítko **OK**.
- Pokud jste zvolili možnost **[Přepsat]**, zobrazí se dotaz, zda chcete z videa odstříhnout další stopáž. Pokud tak chcete učinit, označte možnost **[Pokračovat]** a stiskněte tlačítko **OK**.

Odebrání ochrany ze všech snímků (Reset ochr.)

Odebrání ochrany z několika snímků najednou.

1. Označte položku **[Reset ochr.]** v nabídce  Menu přehrávání a stiskněte tlačítko **OK**.
2. Označte možnost **[Ano]** a stiskněte tlačítko **OK**.

Zrušení příkazu sdílení (Resetovat příkaz sdílení)

Zrušení příkazů sdílení nastavených pro snímky.

1. Označte položku **[Resetovat příkaz sdílení]** v  Menu přehrávání a stiskněte tlačítko **OK**.
2. Označte možnost **[Ano]** a stiskněte tlačítko **OK**.

Používání nabídky Menu nastavení

Menu nastavení

Úprava základních nastavení fotoaparátu. K dispozici je např. výběr jazyka a jas displeje. Menu nastavení obsahuje volby používané během prvotního nastavení.

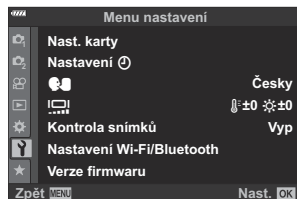

Volba	Popis
Nast. karty	Můžete zformátovat kartu a odstranit všechny snímky (str. 269).
Nastavení (Nastavení data/ času)	Nastavte hodiny fotoaparátu (str. 34).
(změna jazyka displeje)	Vyberte jazyk pro menu a průvodce fotoaparátu (str. 36).
(Nastavení jasu displeje)	Jas a barevnou teplotu displeje lze upravit. Nastavení barevné teploty ovlivní pouze zobrazení na displeji během prohlížení. Pomocí tlačítek $\triangleleft\triangleright$ označte možnost (barevná teplota) nebo (jas) a pomocí tlačítek \triangle ∇ vyberte požadovanou hodnotu. Stiskem tlačítka INFO lze přepínat sytost displeje mezi nastaveními [Přirozený] a [Živé] .
Kontrola snímků	Určete, zda se mají snímky zobrazit automaticky ihned po pořízení a jak dlouho mají být zobrazené. Tato funkce je užitečná pro rychlou kontrolu pořízeného snímku. Další snímek lze pořídit po namáchnutí tlačítka spouště, i když je pořízený snímek stále zobrazen na displeji. [0,3 s] – [20 s] : Slouží k nastavení doby zobrazení (v sekundách) pořízeného snímku na displeji. [Vyp] : Pořízený snímek se na displeji nezobrazí. [Auto]: Zobrazí pořízený snímek a poté přepne do režimu přehrávání. Díky této funkci můžete ihned mazat nepovedené snímky.

Volba	Popis
Nastavení Wi-Fi/ Bluetooth	Nastavení pro připojení k chytrým telefonům s funkcí Wi-Fi/ Bluetooth [®] můžete upravit pomocí funkce bezdrátového připojení, kterou je fotoaparát vybaven (str. 368 , str. 375 , str. 363).
Verze firmwaru	Zobrazí verze firmwaru fotoaparátu a objektivů či dalších aktuálně připojených periferií. Tyto informace mohou být zapotřebí, když kontaktujete zákaznickou podporu nebo provádíte aktualizace firmwaru.

Formátování karty (Nast. karty)

Karty je nutné před prvním použitím nebo po použití v jiném fotoaparátu nebo počítači naformátovat pomocí tohoto fotoaparátu.

ⓘ Všechna data uložená na kartě, včetně chráněných snímků, se při formátování vymažou. Při formátování použité karty se ujistěte, že na kartě nejsou žádné snímky, které si chcete uchovat.

👉 „Použitelné karty“ (str. 28)

1. Označte položku **[Nast. karty]** v **☰** Menu nastavení a stiskněte tlačítko **OK**.

- Pokud karta obsahuje data, zobrazí se nabídka. Označte možnost **[Formátovat]** a stiskněte tlačítko **OK**.



2. Označte možnost **[Ano]** a stiskněte tlačítko **OK**.

- Karta bude zformátována.

Odstranění všech snímků (Nast. karty)

Všechny snímky na kartě lze odstranit najednou. Chráněné snímky se neodstraní.

1. Označte položku **[Nast. karty]** v **☰** Menu nastavení a stiskněte tlačítko **OK**.



2. Označte možnost **[Smazat vše]** a stiskněte tlačítko **OK**.
3. Označte možnost **[Ano]** a stiskněte tlačítko **OK**.
 - Všechny snímky se odstraní.

Používání nabídky „Moje nabídka“

Moje nabídka

Položku „Moje nabídka“ můžete použít k vytvoření záložky s přizpůsobenou nabídkou, obsahující pouze vámi vybrané položky. „Moje nabídka“ může obsahovat až 5 stránek po 7 položkách. Položky můžete odstranit nebo změnit pořadí stránek či položek.

Po zakoupení „Moje nabídka“ neobsahuje žádné položky.

Přidávání položek do záložky Moje nabídka

1. Stiskem tlačítka **MENU** zobrazíte nabídky.
2. Označte položku, kterou chcete vložit do záložky „Moje nabídka“.
 - Položky, které chce přidat do záložky „Moje nabídka“, jsou označeny ikonou ★ pravém horním rohu obrazovky.

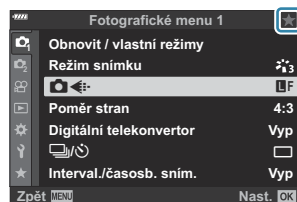

3. Stiskněte tlačítko **⊙** (Video).

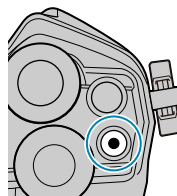

- Budete vyzváni k výběru stránky. Pomocí tlačítek **△** **▽** na kurzorovém kříži vyberte stránku záložky „Moje nabídka“, na kterou bude položka přidána.

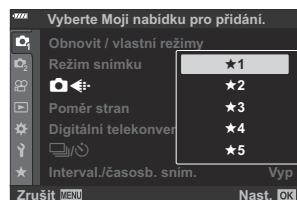

4. Stiskem tlačítka **OK** přidáte položku na vybranou stránku.

- Fotoaparát zobrazí oznámení, že položka byla přidána na kartu „Moje nabídka“.

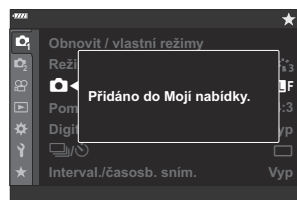

- Položky, které byly přidány do záložky „Moje nabídka“, jsou označeny žlutým symbolem ★.
- Další dostupná stránka se zobrazí, jakmile byla na aktuální stránku přidána sedmá položka.
- Položky označené symbolem ★ lze ze záložky „Moje nabídka“ odebrat stisknutím tlačítka **OK**. Vyberte možnost **[Ano]** a stiskněte tlačítko **OK**.
- Položky uložené na kartu „Moje nabídka“ se přidají na kartu ★ („Moje nabídka“).

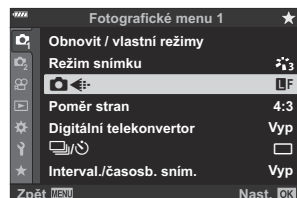

5. Pro přístup do záložky „Moje nabídka“ vyberte záložku ★ („Moje nabídka“).

Správa záložky „Moje nabídka“

V „Moje nabídka“ můžete měnit pořadí položek nebo odstraňovat položky.

1. Stiskem tlačítka **MENU** zobrazíte nabídky.
2. Zobrazte stránku záložky „Moje nabídka“, kterou chcete upravit, a stiskněte tlačítko  (Video).

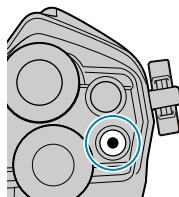

- Zobrazí se níže uvedené možnosti.

[Změnit pořadí]: Změna pořadí položek nebo stránek.

Zvolte jiné místo pomocí tlačítka .

[Odstranit tuto položku]: Odebere označenou položku ze záložky „Moje nabídka“. Vyberte možnost **[Ano]** a stiskněte tlačítko **OK**.

[Odstranit tuto položku ★]: Odebere ze záložky „Moje nabídka“ všechny položky na aktuální stránce. Vyberte možnost **[Ano]** a stiskněte tlačítko **OK**.

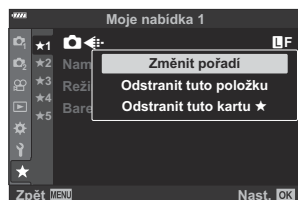





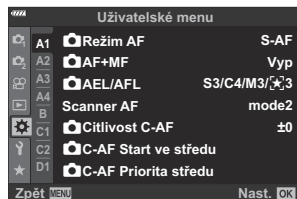

Používání nabídek Uživatelské menu

Nabídky Uživatelské menu

Nastavení fotoaparátu lze upravit pomocí nabídek  Uživatelské menu.











Nabídky Uživatelské menu

- A1/A2/A3/A4** AF/MF (str. 275)
- B** Tlač./přepínač (str. 280)
- C1/C2** Spoušť//Stab. obrazu (str. 282)
- D1/D2/D3/D4** Disp//PC (str. 284)
- E1/E2/E3** Exp/ISO/BULB/ (str. 289)
- F**  Vlastní (str. 293)
- G** /Vyv. bílé/Barva (str. 294)
- H1/H2** Nahráv./mazání (str. 296)
- I** EVF (str. 299)
- J1/J2**  Nastavení (str. 301)

A1 AF/MF



MENU → ⚙️ → **A1**

















Volba	Popis
 Režim AF	Výběr režimu automatického ostření pro fotografování (str. 119).
 AF+MF	Potom co fotoaparát provedl automatické zaostření, lze zaostření ručně upravit pomocí ostřicího prstence (str. 304).
 AEL/AFL	Zvolte, jak fotoaparát nastavuje ostření a expozici po stisknutí tlačítka spouště nebo tlačítka AEL/AFL (str. 305).
Scanner AF	<p>Zvolte typ skenování AF ¹ v režimu automatického ostření, když fotoaparát nedokáže zaostřit nebo scéna postrádá kontrast.</p> <p>1 Když fotoaparát nedokáže zaostřit na objekt nebo je kontrast nejasný, prohledá celý rozsah od minimální vzdálenosti do nekonečna.</p> <p>⚠️ Vybraná možnost se uplatní, pokud je položka [ Režim AF] (str. 119) nastavená na [C-AF], [C-AF+TR], [C-AF MF] nebo [C-AF+TR MF].</p> <p>[režim1]: Možnost Scanner AF není aktivovaná.</p> <p>[režim2]: Skenování AF se provede pouze jednou na začátku operace ostření.</p> <p>[režim3]: Možnost Scanner AF je aktivovaná.</p>
 Citlivost C-AF	Zvolte, jak rychle fotoaparát reaguje na změny vzdálenosti od objektu při ostření, když je položka [C-AF], [C-AF MF], [C-AF+TR] nebo [C-AF+TR MF] nastavená na [ Režim AF]. Toto nastavení může pomoci automatickému ostření sledovat rychle se pohybující objekt nebo zabránit přeoostření fotoaparátu, když mezi objektem a fotoaparátem projde jiný objekt (str. 308).

Volba	Popis
 C-AF Start ve středu	V případě použití v kombinaci s jiným režimem oblasti AF než jednotlivá oblast ostří režimy [C-AF] , [C-AF MF] , [C-AF+TR] a [C-AF+TR MF] na střed vybrané skupiny pouze při prvním skenování. Během pozdějších skenování fotoaparát ostří pomocí okolních oblastí. Zkombinování této možnosti s režimem oblasti AF, který pokrývá větší plochu, umožňuje snadnější zaostření na nepředvídatelně se pohybující objekty (str. 309).
 C-AF Priorita středu	Když ostříte pomocí skupiny oblastí AF v režimech [C-AF] a [C-AF MF] , fotoaparát vždy přidělí prioritu středové oblasti ve vybrané skupině v případě opakované řady operací ostření. Pouze v případě, že fotoaparát nedokáže zaostřit pomocí středové oblasti ostření, zaostří pomocí okolních oblastí ve vybrané skupině ostření. To pomáhá při sledování objektů, které se pohybují rychle, ale relativně předvídatelně. Ve většině situací se doporučuje C-AF s prioritou středu (str. 310).

AF/MF

MENU →  → 

Volba	Popis
  Nastavení režimu	Zvolte režimy oblastí zobrazené během výběru režimu oblasti AF. Skrytím nepoužívaných režimů urychlíte výběr režimu oblasti. Chcete-li skrýt nějakou položku, vyberte ji a tlačítkem OK zrušte zaškrtnutí (str. 91).

Volba	Popis
<p>Ukazatel zóny AF</p>	<p>V režimu automatického ostření je poloha objektu, na který fotoaparát ostří, označena zelenou oblastí ostření. Tato položka ovládá zobrazení oblasti ostření.</p> <p>[Vyp]: Oblast ostření nebude zobrazena.</p> <p>[Zap1]: Oblast ostření je zobrazena pouze krátce po zaostření.</p> <p>[Zap2]: Když fotoaparát zaostří, oblast ostření se zobrazí při namáčknutí tlačítka spouště.</p> <p> Chcete-li povolit skupinu oblastí AF, pokud je zvolená možnost  (všechny oblasti) a položka  Režim AF (str. 119) je nastavená na možnost [S-AF], [S-AF MF], [C-AF] nebo [C-AF MF], případně je položka  Režim AF nastavená na možnost [C-AF], nastavte položku [Ukazatel zóny AF] na možnost [Zap2]. Fotoaparát zobrazí oblasti AF pro všechny zaostřené oblasti.</p> 
<p> Nast. výchozí</p>	<p>Zvolte výchozí pozici pro režim AF, režim výběru oblasti AF a režim oblasti AF. Tlačítkem OK vyberte požadované možnosti na displeji  Nast. výchozí (str. 311).</p>
<p> Zvolte nastavení obraz.</p>	<p>Zvolte funkce předního a zadního přepínače nebo kurzorového kříže během výběru oblasti AF (str. 313).</p>
<p> Nastavení smyčky</p>	<p>Zvolte, zda lze při výběru oblasti AF překročit hranici displeje, čímž se výběr přenesení na druhou stranu. Můžete si také zvolit, zda máte možnost vybrat  (všechny oblasti), než se výběr oblasti AF „přenesení“ na opačný okraj displeje (str. 314).</p> <ul style="list-style-type: none"> • Přenesení je deaktivováno v režimu videa a když je položka  Režim AF nastavená na možnost  AF nebo  AF MF.
<p> Nastavení režimu cíle</p>	<p>Vyberte počet dostupných oblastí AF a vzdálenost, o jakou se oblast AF přesouvá během výběru oblasti (str. 315).</p>
<p> Orientace svázána </p>	<p>Fotoaparát lze nakonfigurovat tak, aby automaticky změnil polohu oblasti AF a režim oblasti AF, pokud detekuje, že byl otočen na šířku nebo na výšku (str. 316).</p>

A3 AF/MF

MENU → ⚙ → A3

Volba	Popis
TI. zaostř. oblasti AF	<p>Pokud je vybrána možnost [Zap], oblasti AF lze umístit klepnutím na displej během fotografování skrz hledáček. Klepnutím na displej a posunutím prstu nastavíte pozici oblasti AF.</p> <p>☞ V případě nastavení na [Zap] lze zakázat nebo povolit operaci přetažení dvojným klepnutím na displej.</p> <p>☞ Funkci [TI. zaostř. oblasti AF] lze použít také při automatickém ostření s přibližovacím rámečkem (str. 96).</p>
Omezovač AF	<p>Vyberte možnost [Zap] pro omezení rozsahu, ve kterém fotoaparát ostří pomocí automatického ostření (str. 318).</p>
AF lampka	<p>Výběrem možnosti [Vyp] lze deaktivovat AF lampu. Chcete-li AF lampu použít během tichého fotografování, je třeba změnit volbu vybranou pod položkou [Tiché [♥] Nastavení režimu] (str. 235).</p>
😊 Priorita tváře	<p>Úprava nastavení AF s prioritou obličeje a očí (str. 126).</p>
Doladění AF	<p>Jemné nastavení automatického ostření s fázovou detekcí až o ± 20 (str. 319).</p> <ul style="list-style-type: none">• Obvykle není nutné pomocí této položky jemně nastavovat automatické ostření. Jemné nastavení ostření může fotoaparátu zabránit normálně zaostřit.

A4 AF/MF

MENU → ⚙ → A4



Volba	Popis
Nastav. Starry Sky AF	<p>Zvolte nastavení funkce Starry Sky AF (str. 122).</p> <p>[Přesnost]: Priorita přesnosti ostření před rychlostí. Použijte stativ.</p> <p>[Rychlost]: Priorita rychlosti ostření před přesností.</p>



Volba	Popis
Nast. vzdálenosti MF	Výběr přednastavené pozice ručního ostření. Lze nastavit číselnou hodnotu a jednotku (m, ft). Vzdálenost je přibližná a není přesná.
Asistent MF	Zvolte, zda se otáčením ostříčního prstence v režimu ručního ostření automaticky zapne přiblížení při ostření nebo zvýraznění zaostření (str. 323).
Západka MF	<p>Vypnutí západky ručního ostření. Tím lze předejít vypnutí automatického ostření nechtěnou aktivací západky (str. 436).</p> <p>[Funkční]: Fotoaparát reaguje na polohu ostříčního prstence objektivu.</p> <p>[Nefunkční]: Fotoaparát ostří dle možnosti zvolené pod položkou [Režim AF] bez ohledu na polohu ostříčního prstence objektivu. Ruční ostření není k dispozici, i když je ostřící prsteneček v poloze ručního ostření.</p>
Ostřící prsteneček	Změna směru, ve kterém se bude ostřící prsteneček otáčet při úpravě zaostření.
Ostření BULB/TIME	Během expozice lze pozici zaostření měnit pomocí ručního ostření (MF). Výběrem možnosti [Vyp] zakážete úpravu zaostření pomocí ostříčního prstence (str. 324).
Reset objekt.	<p>Při nastavení na hodnotu [Vyp] se pozice zaostření objektivu neresetuje ani po vypnutí napájení. Při nastavení na hodnotu [Zap] se resetuje i zaostření objektivů s elektronickým transfokátorem.</p> <ul style="list-style-type: none"> • Bez ohledu na vybranou možnost bude poloha ostření resetována při vypnutí fotoaparátu, pokud je pro položku [Režim AF] (str. 119) nastavena možnost [Nastavené MF].

B Tlač./přepínač

B Tlač./přepínač

MENU → ⚙ → B







Volba	Popis
 Funkce tlačítka	Tlačítkům lze vedle jejich stávajících funkcí přiřadit jiné funkce (str. 169).
 Režim přepínače	Výběr funkcí předního a zadního přepínače (str. 325).
Směr přepínače	Vyberte směr, ve kterém se bude voličem otáčet, aby byla upravena expoziční doba nebo clona. Změňte směr posunutí programu, ve kterém se otáčí přepínač.
 Funkce Fn páčky	Výběr funkce prováděné páčkou Fn (str. 327).
Páčka Fn/vyp. páčka	<p>Použití páčky Fn jako vypínače.</p> <p>[Fn]: Řídí se nastavením pro funkci páčky Fn.</p> <p>[Napájení 1]: Napájení se zapne, když je páčka Fn v poloze 1, a vypne, když je v poloze 2.</p> <p>[Napájení 2]: Napájení se zapne, když je páčka Fn v poloze 2, a vypne, když je v poloze 1.</p> <p>Pokud je nastavena možnost [Napájení 1] nebo [Napájení 2], páčka ZAP/VYP (páčka vypínače),  Funkce Fn páčky a  Funkce Fn páčky jsou vypnuty.</p>
 Rych. el. zoomu	Výběr rychlosti, jakou objektivy s elektronickým transfokátorem provádějí přiblížení či oddálení při otáčení prstencem zoomu. Pokud je rychlost zoomu tak rychlá, že je zkomponování záběru objektu obtížné, snižte ji. Vyberte z možností [Nízký] , [Normální] a [Vysoký] .

Volba	Popis
 <input checked="" type="radio"/> Funkce	<p>Výběr funkce pro tlačítko <input checked="" type="radio"/> při přehrávání.</p> <p>: Vytvoření nebo úprava „příkazu sdílení“ označením snímků k odeslání do chytrého telefonu.</p> <p>: Výběr více snímků.</p>

C1 C2 Spoušť//Stab. obrazu

C1 Spoušť//Stab. obrazu





MENU → ⚙️ → C1

Volba	Popis
Prior. spouště S-AF	Pokud vyberete nastavení [Zap] , spoušť bude možné aktivovat, i když se fotoaparátu nepodaří zaostřit. Tuto možnost lze nastavit pro režimy S-AF a C-AF (str. 119) zvlášť.
Prior. spouště C-AF	ⓘ Bez ohledu na vybranou možnost se použije nastavení [Prior. spouště S-AF] , když je režim AF nastaven na možnost [ AF] .
 L Nastavení	Zvolte rychlost posouvání sekvencí a limity snímků pro režimy [] , [] a [] . Rovněž můžete upravit nastavení režimu Pro Capture, včetně rychlosti posouvání sekvencí, počtu snímků ve vyrovnávací paměti a limitu snímků. Hodnoty pro rychlost sekvenčního snímání jsou přibližná maxima (str. 328).
 H Nastavení	
Redukce blikání	Redukuje blikání na fotografiích pořízených pod zářivkovým světlem nebo jiným umělým osvětlením (str. 331). [Živ. náh. bez blikání]: Omezuje blikání při živém náhledu za určitého osvětlení, například při osvětlení zářivkami. Pokud nastavení [Auto] nemá požadovaný účinek, zvolte možnost [50 Hz] nebo [60 Hz] dle frekvence místní elektrické sítě. [Snímání bez blikání]: Fotoaparát automaticky detekuje frekvenci blikání a načasuje podle ní uvolnění závěrky.

C2 Spoušť//Stab. obrazu



MENU → ⚙️ → C2

Volba	Popis
 Stab. obrazu	Upravte nastavení stabilizace obrazu pro fotografování (str. 134).

Volba	Popis
 Stab. obrazu	<p>Zvolte, zda má fotoaparát při sériovém fotografování upřednostňovat snímky za sekundu, nebo stabilizaci obrazu.</p> <p>ⓘ V režimech Pro (Pro Capture L) a Pro (Pro Capture H) je položka  Stab. obrazu pevně nastavena na možnost [Priorita fps].</p> <p>[Priorita fps]: Rychlost snímání má přednost před stabilizací obrazu. Senzor nebude během sekvenčního snímání znovu nastaven na střed.</p> <p>[Priorita IS]: Stabilizace obrazu má přednost před rychlostí snímání. Pro každý snímek sekvenčního snímání bude senzor znovu nastaven na střed. Rychlost snímání mírně poklesne.</p>
Namáčk. se stab. obr.	<p>Při nastavení na hodnotu [Vyp], nebude funkce stabilizace obrazu aktivována po namáčknutí tlačítka spouště.</p>
Priorita stab. obr. v obj.	<p>Pokud používáte objektiv jiného výrobce s integrovanou stabilizací obrazu, zvolte možnost [Zap], aby měla prioritu stabilizace obrazu v objektivu.</p> <p>Možnost [S-IS ] se použije, pokud je pod položkou [ Stab. obrazu] vybrána možnost [S-IS AUTO] (str. 134).</p> <p>ⓘ Tato možnost nemá vliv na objektivy, které jsou vybavené přepínačem stabilizace obrazu.</p>



D1 Disp/))) / PC











MENU → ⚙ → D1

Volba	Popis
 Nast. ovládání	Zvolte režimy snímání, ve kterých se zobrazí panel LV super ovládací panel a Živý panel. (str. 335)
 /Info nast.	<p>Určete, které informace se zobrazí po stisknutí tlačítka INFO (str. 338).</p> <p>[▶ Info]: Vyberte, které informace se mají zobrazovat při přehrávání na celém displeji.</p> <p>[▶ 🔍 Info]: Vyberte, které informace se mají zobrazovat při zvětšeném přehrávání.</p> <p>[LV-Info]: Zvolte informace, které se mají zobrazovat, když je fotoaparát v režimu snímání.</p> <p>[LV Vyp-Info]: Zvolte zobrazení snímání.</p> <p>[🗨 Nastavení]: Vyberte, které informace se mají zobrazovat v náhledovém zobrazení a zobrazení kalendáře.</p>
Nastavení režimu snímku	Vyberte režimy snímků (str. 156) dostupné pro výběr. Chcete-li položku skrýt, označte ji a stiskněte tlačítko OK , aby se odstranila značka zaškrtnutí.
 Nastavení	Vyberte režimy sekvenčního snímání / samospouště (str. 102) dostupné pro výběr. Chcete-li položku skrýt, označte ji a stiskněte tlačítko OK , aby se odstranila značka zaškrtnutí.
Nastavení multi funkce	Vyberte multifunkční možnosti (str. 179) dostupné pro výběr. Chcete-li položku skrýt, označte ji a stiskněte tlačítko OK , aby se odstranila značka zaškrtnutí.

MENU → ⚙ → D2

Volba	Popis
Zesil. náhled	<p>Nastavte jas, aby byl objekt zřetelnější i při slabém osvětlení. Nastavení lze upravit samostatně pro režim M, fotografování s dlouhou expozicí, živé kompozitní fotografování apod.</p> <p>[Vyp]: Náhled expozice v živém náhledu. Expozici lze zobrazit v náhledu před fotografováním.</p> <p>ⓘ Tato možnost se nepoužije během fotografování v režimech Bulb nebo Čas.</p> <p>[Zap1]: Vypnutý náhled expozice; pro snazší prohlížení se upraví jas. Jas náhledu se liší od výsledné fotografie.</p> <p>[Zap2]: Stejně jako [Zap1], ale světlejší. Zvolte při komponování snímků noční oblohy apod.</p> <p>ⓘ Jas náhledu se liší od výsledné fotografie. Pohyb objektu se také může zdát mírně trhaný.</p> <ul style="list-style-type: none"> • Stiskněte tlačítko ▷ na kurzorovém kříži a zvolte z následujících možností: <ul style="list-style-type: none"> [Priorita kvality]: Upřednostňuje kvalitu zobrazení. [Priorita sn. frekvence]: Upřednostňuje rychlost zobrazení.
Režim Art LV	<p>[režim1]: Efekt filtru bude vždy zobrazen.</p> <p>[režim2]: Při namáčknutí tlačítka spouště má prioritu plynulé zobrazení. Může být ovlivněna kvalita náhledů efektů uměleckých filtrů.</p>

Volba	Popis
Nastavení detailu LV	<p>[LV makro režim]: Pokud je nastaven režim [Režim1], namáčknutí tlačítka spouště při zvětšeném živém zobrazení se vrátíte na zvětšené zobrazení snímku. Pokud je nastaven režim [Režim2], namáčknutím tlačítka spouště ve zvětšeném živém zobrazení se přepnete na Automatické ostření s přiblížováním.</p> <p>[Zesíl. náhled]: Pokud je vybrána možnost [Zap], fotoaparát upravuje jas displeje pro snazší prohlížení během přiblížení při ostření. V případě nastavení [Vyp] se zvětšená oblast zobrazí s jasným živým zobrazením před zvětšením. To je užitečné pro kontrolu zaostření při fotografování na místech s protisvětlem.</p> <p>⚠ Tato položka je dostupná, pokud je položka funkce [Zesíl. náhled] v nabídce</p> <p>⚙ Uživatelské menu D2 nastavená na možnost [Vyp].</p>
 Výchozí nastav.	<p>Zvolte počáteční poměr zvětšení při prohlížení (zvětšení při prohlížení; str. 341).</p>
 Nastavení	<p>[🔒 Zámek]: Výběrem možnosti [Zap] zachováte clonu na vybrané hodnotě i po uvolnění tlačítka.</p> <p>[Zesíl. náhled]: Pokud je vybrána možnost [Zap], fotoaparát upravuje jas displeje pro snazší prohlížení během náhledu hloubky ostrosti (str. 171).</p> <p>⚠ Tato položka je dostupná, pokud je položka funkce [Zesíl. náhled] v nabídce</p> <p>⚙ Uživatelské menu D2 nastavená na možnost [Vyp].</p>

Volba	Popis
Nastavení mřížky	<p>Upravte nastavení pro ohraničující mřížku.</p> <p>[Barva zobrazení]: Upravte barvu a průhlednost vodítek. Fotoaparát umožňuje uložit až dvě kombinace nastavení.</p> <p>[Zobrazená mřížka]: Zvolte typ zobrazených vodítek. Vyberte z následujících možností:</p> <ul style="list-style-type: none"> • [], [], [], [], [] a [] <p>☞ Pokud je vybraná možnost [], vodítka se přizpůsobí poměru videa 16 : 9, pokud natáčíte video v režimu fotografování. V závislosti na možnosti vybrané pod položkou [] se vodítka mohou zobrazit v poměru stran 17 : 9.</p> <p>[Použití nast. na EVF]: Vyberte, zda se možnost vybraná pod položkou [Zobrazená mřížka] projeví v hledáčku.</p> <p>☞ Možnost vybraná pod položkou [Nastavení mřížky EVF] v nabídce  Uživatelské menu a  (str. 299) nemá žádný vliv.</p>
Nastavení zvýraznění	<p>Zvýraznění objektů pomocí barevných obrysů. Díky tomu jsou zaostřené objekty lépe vidět během ručního ostření a podobně.</p> <p>[Barva zvýraznění]: Zvolte barvu zvýraznění zaostření.</p> <p>[Intenzita zvýraznění]: Zvolte intenzitu zvýraznění zaostření.</p> <p>[Úpr. jasu obrazu]: Úprava jasu pozadí pro lepší viditelnost zvýraznění zaostření.</p> <p>☞ Pokud je položka [Úpr. jasu obrazu] nastavená na možnost [Zap], zobrazení živého náhledu může být světlejší nebo tmavší než výsledná fotografie.</p>
Nastavení histogramu	<p>Vyberte horní a dolní mez zobrazení stínu a přeexpozice (str. 338)</p> <p>[Přeexponovaný]: Vyberte dolní mez zobrazení přeexpozice.</p> <p>[Podexponovaný]: Vyberte horní mez zobrazení stínu.</p>

Volba	Popis
Průvodce režimem	Pokud zvolíte nastavení [Zap] , pro vybraný režim se zobrazí nápověda při otočení přepínače režimů na nové nastavení (str. 43).
Pom. při autoportrétu	Pokud je zvoleno nastavení [Zap] , fotoaparát zobrazí zrcadlový obraz pohledu objektivem, když je displej v poloze autoportrétu (str. 342).

D4 Disp/■))) / PC











MENU → ⚙ → **D4**

Volba	Popis
■)))	<p>[Zap]: Po úspěšné operaci automatického ostření zazní zvukový signál.</p> <p>[Vyp]: Po úspěšné operaci automatického ostření nezazní zvukový signál.</p>
HDMI	<p>Upravte nastavení pro připojení k zařízením HDMI (str. 343).</p> <p>[Velikost výstupu]: Výběr digitálního videosignálu pro připojení k televizoru přes kabel HDMI.</p> <p>[HDMI Control]: Po výběru možnosti [Zap] bude možné fotoaparát ovládat pomocí dálkového ovládání televizoru, který podporuje ovládání HDMI. Tato možnost je relevantní při zobrazení snímků na televizoru. Pokud je vybraná možnost [Zap], fotoaparát lze použít pouze k prohlížení.</p> <p>[Výstupní snímky]: Vyberte snímkovou frekvenci výstupu z možností [Priorita 50p] nebo [Priorita 60p] pro použití fotoaparátu připojeného k televizoru pomocí kabelu HDMI.</p>
Režim USB	Vyberte, jak fotoaparát funguje, když je připojený k externím zařízením pomocí USB (str. 345).

E1 Exp/ISO/BULB/ 

MENU → ⚙ → E1

Volba	Popis
Krok EV	Zvolí velikost kroku používaného při úpravě expoziční doby, clony, expoziční kompenzace a dalších parametrů expozice.
Krok ISO	Zvolte velikost kroku v případě úpravy citlivosti ISO.
 ISO-Autom. nast.	<p>Upravte nastavení citlivosti ISO [AUTO] pro fotografování.</p> <p>[Horní limit / Původní nast.]: Zvolte maximální a výchozí citlivost ISO při nastavení citlivosti ISO na [AUTO]. Možnost [Horní limit] slouží k výběru maximální citlivosti, možnost [Původní nast.] k výběru výchozí citlivosti. Maximum je 6400.</p> <p>ⓘ Maximální citlivost ISO se automaticky změní:</p> <ul style="list-style-type: none"> - na ISO 800, pokud je povolený filtr Live ND, - na ISO 1600, pokud je pod položkou Snímek s vys. rozliš.nastavena možnost [Metoda snímání] > [Stativ]. - na ISO 1600, pokud je vybraný režim snímku [Dramatický tón] nebo [Akvarel]. <p>[Nejnižší nast. S/S]: Zvolte hodnotu expoziční doby, pod níž fotoaparát v režimech P a A automaticky zvýší citlivost ISO. Výběrem možnosti [Auto] umožníte fotoaparátu zvolit expoziční dobu automaticky.</p>

Volba	Popis
 ISO-Autom.	<p>Vyberte režimy snímání, u kterých se v rámci citlivosti ISO projeví možnost [AUTO].</p> <p>[P/A/S]:  [ISO] > [AUTO] se projeví pouze v režimech P, A a S. Pokud je možnost [AUTO] aktivní, když je vybraný režim M nebo B,  [ISO] bude nastavena na ISO 200.</p> <p>[P/A/S/M]:  [ISO] > [AUTO] se projeví v režimech P, A, S a M. Pokud vyberete režim B po zvolení hodnoty [AUTO], nastaví se  [ISO] na ISO 200.</p> <p>  [ISO] > [AUTO] se projeví c režimech AUTO, SCN a ART.</p>
 Filtr šumu	<p>Zvolte míru redukce šumu prováděné při vysokých citlivostech ISO.</p>
 Zprac. nízkého ISO	<p>Zvolte typ zpracování použitého na fotografie pořízené při nízkých citlivostech ISO.</p> <p>[Priorita disku]: Zpracování obrazu se přizpůsobí tak, aby neomezovalo počet snímků, které lze pořídit v jedné sérii.</p> <p>[Priorita detailu]: Zpracování obrazu upřednostní kvalitu obrazu.</p> <p> Bez ohledu na zvolenou možnost budou fotografie pořízené v režimu jednotlivých snímků zpracovány pomocí funkce [Priorita detailu].</p>
Redukce šumu	<p>Tato funkce snižuje šum vznikající během dlouhých expozic.</p> <ul style="list-style-type: none"> • Čas potřebný na redukci šumu se zobrazuje na displeji. <p> Možnost [Vyp] se vybere automaticky během sekvenčního snímání.</p> <p> Za určitých podmínek nebo pro některé objekty nemusí tato funkce pracovat správně.</p> <p>[Auto]: Redukce šumu je provedena při dlouhé expoziční době nebo když se zvýší vnitřní teplota fotoaparátu.</p> <p>[Zap]: Redukce šumu se použije pro každý snímek.</p> <p>[Vyp]: Redukce šumu je vypnutá.</p>

Exp/ISO/BULB/

MENU →  → 

Volba	Popis
Časovač BULB/ TIME	Zvolte maximální expozici pro režimy bulb a časosběrná fotografie.(str. 58).
Časovač živ. komp. sním.	Zvolte maximální expozici pro živé kompozitní fotografování (str. 62).
Sledování BULB/ TIME	Zvolte jas displeje při fotografování v režimu B (bulb).
Live BULB	Zvolte interval zobrazení při fotografování. Počet dob aktualizací je omezený.
Live TIME	Zobrazení lze deaktivovat výběrem možnosti [Vyp] (str. 346 , str. 347).
Kompozitní nastavení	Pro kompozitní fotografování zvolte referenční čas expozice (str. 348).
 Kontrola blikání	Redukuje blikání při LED osvětlení (str. 349).

Exp/ISO/BULB/

MENU →  → 

Volba	Popis
Měření	Zvolte režim měření podle scény (str. 125).





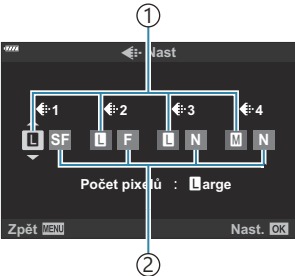

Volba	Popis
Měření AEL	<p>Vyberte metodu měření použitou k měření expozice, pokud je aretovaná pomocí tlačítka AEL/AFL. Díky tomu můžete použít jednu metodu měření při aretované expozici namáčknutím tlačítka spouště a druhou při aretaci expozice stisknutím tlačítka AEL/AFL.</p> <p>[Auto]: Expozice se měří pomocí metody vybrané pod položkou [Měření] (str. 125).</p>
[::] Spot Měření	<p>Vyberte, zda možnosti měření [Bodové], [Bodové - přeexp.] a [Bodové - podexp.] měří vybranou oblast AF.</p> <p>ⓘ [☺ Priorita tváře] se automaticky nastaví na možnost [Priorita tváře vyp.].</p> <p>ⓘ Vybraná možnost se uplatní, pokud je položka [·] (jedna oblast) nebo [·]s (malá oblast) nastavená jako režimu oblasti AF (str. 91).</p> <p>ⓘ Fotoaparát přiblíží vybranou oblast AF během přiblížení při ostření (str. 96).</p>
Doladění expozice	<p>Upravte správnou expozici pro každý režim měření zvlášť (str. 351).</p>

F ⚡ VlastníMENU → ⚙ → **F**

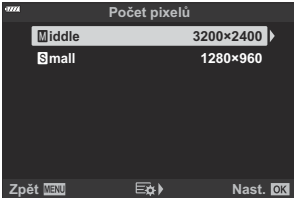
Volba	Popis
⚡ X-Synch	Zvolte nejkratší dostupnou expoziční dobu při používání blesku (str. 352).
⚡ Dlouhá exp	Zvolte nejdelší dostupnou expoziční dobu při používání blesku (str. 352).
	Výběrem možnosti [Zap] se k hodnotě intenzity záblesku přičte hodnota kompenzace expozice (str. 89 , str. 155).
⚡ + Vyvážení bílé	Nastavte vyvážení bílé pro použití s bleskem. [Vyp] : Fotoaparát použije aktuálně zvolenou hodnotu vyvážení bílé. [^{WB}AUTO] : Fotoaparát použije automatické vyvážení bílé ([Auto]). [^{WB}⚡] : Fotoaparát použije vyvážení bílé s bleskem ([^{WB}⚡]).
⚡ Režim RC	S bleskem lze použít dálkově ovládané bezdrátové blesky a fotografovat s nimi (str. 441).

MENU → ⚙️ → **G**

Volba	Popis
<p> Nastavit</p>	<p>Při pořizování snímků ve formátu JPEG můžete zvolit kombinace velikostí snímků a kompresních poměrů, které jsou k dispozici. Máte na výběr ze tří velikostí snímku a tří kompresních poměrů (str. 140, str. 210, str. 353).</p> <div data-bbox="283 568 1028 1050" style="border: 1px solid gray; padding: 10px;"> <p>1. Označte velikost nebo kompresi pro požadované kombinace ([1] až [4]) pomocí tlačítek <◀▶> a pomocí tlačítek Δ ▽ zvolte nastavení.</p> <div style="display: flex; align-items: center; justify-content: center;">  <div style="margin-left: 20px;"> <p>① Velikost snímku</p> <p>② Komprimační poměr</p> </div> </div> <p>2. Stiskněte tlačítko OK.</p> </div>

Volba	Popis
Počet pixelů	<p>Vyberte počet pixelů pro snímky o velikosti [M] a [S] (str. 140, str. 210, str. 353).</p> <div style="border: 1px solid gray; padding: 10px; margin: 10px 0;"> <p>1. Označte možnost [Middle] nebo [Small] a stiskněte tlačítko ▶.</p> <div style="text-align: center;">  </div> <p>2. Zvolte počet pixelů a stiskněte tlačítko OK.</p> </div>
Korekce stínů	<p>Vyberete-li nastavení [Zap], provede se korekce vinětače podle typu objektivu.</p> <ul style="list-style-type: none"> ⓘ Kompenzace není k dispozici pro konvertory teleobjektivu a mezikroužky. ⓘ Na krajích snímků pořízených za vysokých citlivostí ISO může být patrný šum.
 Vyvážení bílé	<p>Zvolte režim vyvážení bílé pro fotografování. U každého režimu lze provést jemné nastavení (str. 129).</p>
 Vše 	<p>Jemné nastavení vyvážení bílé ve všech režimech (str. 133).</p> <p>[Nast. vše]: Jemné nastavení vyvážení bílé pro všechny režimy.</p> <p>[Resetovat vše]: Resetuje jemné nastavení pro všechny režimy na výchozí hodnoty.</p>
  Zach. teplé barvy	<p>Pro zachování teplých barev ve snímcích pořízených pomocí automatického vyvážení bílé [AUTO] při osvětlení žárovkami vyberte možnost [Zap] (str. 129, str. 133).</p>
Barevný prostor	<p>Vyberte barevný prostor, který zajistí správnou reprodukci barev při tisku nebo prohlížení fotografií na monitoru (str. 167).</p>

H1 Nahráv./mazání



MENU → ⚙ → H1

Volba	Popis
Název souboru	<p>Zvolte, jak fotoaparát přiřazuje čísla souborů.</p> <p>[Auto]: I po vložení nové karty se zachovají čísla souborů z předchozí karty. Číslování souborů bude pokračovat od posledního použitého čísla nebo od nejvyššího čísla na kartě.</p> <p>[Resetovat]: Po vložení nové karty začnou čísla složek na 100 a názvy souborů na 0001. Pokud je vložena karta, která již obsahuje snímky, čísla souborů budou začínat od čísla následujícího po nejvyšším čísle souboru na kartě.</p>
Upr. náz snímku	<p>Zvolte, jak se budou soubory pojmenovávat při ukládání fotografií a videí na paměťovou kartu. Následující části názvu souboru můžete změnit.</p> <p>sRGB: Pmdd0000.jpg --- Pmdd</p> <p>AdobeRGB: _mdd0000.jpg --- mdd</p> <ul style="list-style-type: none">• Pokud chcete použít výchozí předpony, zvolte možnost [Vyp].
Nast dpi	<p>Zvolte rozlišení pro tisk.</p>







Volba	Popis
Copyright - nast.	<p>Umožňuje přidat k novým fotografiím jméno fotografa a držitele autorských práv. Jména mohou obsahovat až 63 znaků.</p> <p>[Copyright - info]: Chcete-li do dat Exif u nových fotografií zahrnout jméno fotografa a držitele autorských práv, vyberte možnost [Zap].</p> <p>[Jméno autora]: Zadejte jméno fotografa.</p> <p>[Copyright - jméno]: Zadejte jméno držitele autorských práv.</p> <div data-bbox="284 456 1029 912" style="border: 1px solid gray; padding: 10px;"> <ol style="list-style-type: none"> 1. Vyberte znaky z oblasti a a stiskněte tlačítko OK. Vybrané znaky se objeví v oblasti b. 2. Pro dokončení zadání jména opakujte krok 1. Pak označte možnost [UKONČIT] a stiskněte tlačítko OK. <ul style="list-style-type: none"> • Pokud chcete znak odstranit, stisknutím tlačítka INFO přesuňte kurzor do oblasti se jménem b a poté stiskněte tlačítko ↵.  </div> <p>ⓘ Odmítáme jakoukoli odpovědnost za škody vzniklé v důsledku sporů souvisejících s použitím nabídky [Copyright - nast.]. Používejte pouze na vlastní riziko.</p>
Nastavení inf. o obj.	<p>Uložení informací o objektivu až pro 10 objektivů, které neposkytují informace fotoaparátu automaticky (str. 354).</p>

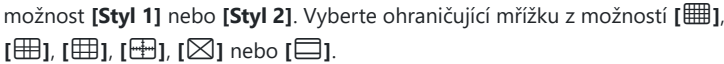

Nahráv./mazání

MENU → ⚙ → 

Volba	Popis
Rychlé smazání	Pokud je vybráno nastavení [Zap] , stisknutím tlačítka  na displeji pro přehrávání lze okamžitě odstranit aktuální snímek.
Smazat RAW+JPEG	Zvolte operaci, která se provede, když pomocí funkce [Smazat] odstraňujete snímky nahrané při nastavení RAW+JPEG (str. 192).  Při odstranění vybraných snímků nebo vybraní možnosti [Smazat vše] (str. 270) jsou odstraněny kopie RAW i JPEG. [JPEG]: Smaže se jen kopie JPEG. [RAW]: Smaže se jen kopie RAW. [RAW+JPEG]: Smažou se obě kopie.
Nast. Priority	Vyberte výchozí volbu pro dialogy pro potvrzení – ([Ano] nebo [Ne]).

I EVF**MENU** → ⚙️ → **I**

Volba	Popis
Aut. přepínač EVF	<p>[Vyp]: Displej hledáčku se automaticky nerozsvítí, když přiložíte oko k hledáčku. Stiskem tlačítka I lze přepínat mezi zobrazeními v hledáčku a na displeji (str. 40).</p> <p>[Zap1]: Displej hledáčku se automaticky rozsvítí, když přiložíte oko k hledáčku. Stiskem tlačítka I se zobrazí možnosti funkce [Aut. přepínač EVF].</p> <p>[Zap2]: Displej hledáčku se automaticky rozsvítí, když přiložíte oko k hledáčku. Při otevření displeje se zobrazení nezmění. Stiskem tlačítka I se zobrazí možnosti funkce [Aut. přepínač EVF].</p>
Korekce EVF	<p>Úprava jasu a barevného odstínu hledáčku.</p> <p>Pokud je položka [Automatický jas EVF] nastavena na možnost [Zap], jas se upravuje automaticky. Kontrast informačního displeje je rovněž upravován automaticky.</p>
Styl EVF	<p>Volba stylu zobrazení hledáčku (str. 355).</p>
 Info nast.	<p>Vyberte informace, které lze zobrazit v hledáčku stiskem tlačítka INFO. Tato možnost se projeví, pokud je pod položkou [Styl EVF] a vybraná možnost [Styl 1] nebo [Styl 2] (str. 357).</p>
Nastavení mřížky EVF	<p>Vyberte typ a barvu mřížky zobrazené v hledáčku, pokud je pod položkou [Nastavení mřížky] > [Použít nast. na EVF] v nabídce ⚙️ Uživatelské menu D3 vybrána možnost [Vyp] a pod položkou [Styl EVF] je vybrána možnost [Styl 1] nebo [Styl 2]. Vyberte ohraničující mřížku z možností , , ,  nebo .</p> <p>⚠️ Pokud je vybraná možnost , vodítka se přizpůsobí poměru videa 16 : 9, pokud natáčíte video v režimu fotografování. V závislosti na možnosti vybrané pod položkou  se vodítka mohou zobrazit v poměru stran 17 : 9.</p>

Volba	Popis
 Vodov. namáčk.	<p>Vyberte, zda je možné zobrazit v hledáčku vodováhu namáčknutím tlačítka spouště, pokud je položka [Styl EVF] (str. 355) nastavená na možnost [Styl 1] nebo [Styl 2].</p> <p>[Zap]: Při namáčknutí tlačítka spouště se vodováha zobrazí v hledáčku. Vodováha se objeví na místě pruhu expozice.</p> <p>[Vyp]: Vodováha se nezobrazí.</p>
Simul. optický hled.	<p>Výběrem možnosti [Zap] se zvýší dynamický rozsah zobrazení v hledáčku, zvýší množství viditelných detailů v přeexponovaných a podexponovaných oblastech způsobem podobným optickým hledáčkům. Objekty v protisvětle apod. budou lépe viditelné.</p> <ul style="list-style-type: none"> • Když se spustí funkce [Simul. optický hled.], zobrazí se v hledáčku . <p> Displej se nepřizpůsobí nastavením, jako je vyvážení bílé, expoziční kompenzace a režim snímku.</p>





Nastavení

MENU → ⚙️ → 

Volba	Popis
Pixel Mapping	Provedení současné kontroly obrazového senzoru a funkcí zpracování obrazu (str. 451)
Doba přidržení	Zvolte délku doby, po kterou se musejí tlačítka stisknout, aby se aktivovala možnost „podržet tlačítko“ (str. 358).
Nastavení úrovni	Můžete kalibrovat úhel vodováhy. [Resetovat]: Resetuje vodováhu do výchozího továrního nastavení. [Nastavení]: Zvolte současný úhel fotoaparátu jako základní polohu 0.
Dotyková obrazovka	Aktivace dotykového displeje. Výběrem možnosti [Vyp] lze dotykový displej deaktivovat.
Vyvolání nabídky	Nastavením možnosti [Vyvolat] zobrazíte kurzor na poslední pozici operace při zobrazení menu. Pozice kurzoru bude zachována, i když fotoaparát vypnete.
Kompenz. rybího oka	Korekce deformace typu rybí oko při fotografování objektivy typu rybí oko (str. 359).

Nastavení

MENU →  → 

Volba	Popis
Podsvícené LCD	<p>Zvolte dobu, po které se ztlumí podsvícení displeje, když neprovedete žádnou operaci. Ztlumení podsvícení snižuje odběr z baterie.</p> <ul style="list-style-type: none">• Vyberte z možností [Podržet], [8sec], [30sec] a [1min]. Pokud je vybrána možnost [Podržet], podsvícení zůstane aktivní.
Úsp. režim	<p>Zvolte prodlevu, po které fotoaparát přejde do režimu spánku, když neprovedete žádnou operaci. V režimu spánku je činnost fotoaparátu pozastavena a displej se vypne.</p> <ul style="list-style-type: none">• Vyberte z možností [Vyp], [1min], [3min], a [5min]. <p> Pokud je vybraná možnost [Vyp], fotoaparát se do režimu spánku nepřepne.</p> <ul style="list-style-type: none">• Normální činnost lze obnovit stisknutím ovládacího prvku nebo namáčknutím tlačítka spouště. <p> Fotoaparát nepřejde do režimu spánku:</p> <ul style="list-style-type: none">- když probíhá vícenásobná expozice nebo během připojení k zařízení HDMI, dálkovému ovládání, k chytrému telefonu přes Wi-Fi nebo prostřednictvím Wi-Fi či USB k počítači.
Automatické vypnutí	<p>Pokud poté, co fotoaparát přejde do režimu spánku, neprovedete po nastavenou dobu žádnou operaci, fotoaparát se automaticky vypne. Tato možnost slouží k nastavení prodlevy, po které se fotoaparát automaticky vypne (str. 33).</p> <ul style="list-style-type: none">• Vyberte z možností [Vyp], [5min], [30min], [1 h] a [4 h]. <p> Pokud je vybraná možnost [Vyp], fotoaparát se automaticky nevypne.</p> <p> Pokud chcete fotoaparát znovu aktivovat po automatickém vypnutí, zapněte jej pomocí páčky VYP/ZAP.</p>

Volba	Popis
Rychlý úsporný režim	<p>Pokud je vybrána možnost [Zap], fotoaparát přejde do úsporného režimu rychleji, když je živé zobrazení na displeji vypnuto. K nastavení kratších než obvyklých intervalů lze použít položky [Podsvícené LCD] a [Úsp. režim]. Dokud je aktivní úsporný režim, na displeji se zobrazuje ECO.</p> <p>ⓘ Úspora energie není k dispozici:</p> <ul style="list-style-type: none"> - během fotografování s živým náhledem, když je zapnutý hledáček, pokud probíhá vícenásobná expozice nebo fotografování s intervalovým časovačem, nebo když je fotoaparát připojený k zařízení HDMI, chytrému telefonu přes Wi-Fi nebo pomocí Wi-Fi či USB k počítači či když je zapnutá funkce Bluetooth.
Certifikace	Zobrazení ikon certifikací.



Kombinované automatické a ruční ostření



(AF+MF)

MENU →  → **A1** → [ **AF+MF**]

Po zaostření pomocí automatického ostření můžete dál držet namáčkuté tlačítko spouště a upravit zaostření ručně. Přepněte z automatického na ruční ostření dle potřeby nebo jemně ručně doostřete po zaostření pomocí automatického ostření.

- Postup se liší dle vybraného režimu AF.
- Ve výchozím stavu je vybrána možnost **[Vyp]**.

Zap	<p>Povolení ručního doostření v režimu automatického zaostřování. MF zobrazené vedle [S-AF], [C-AF], [C-AF+TR] nebo [ AF].</p> <ul style="list-style-type: none">• Když je vybrán režim [S-AF MF], můžete po zaostření pomocí jednotlivého AF dál držet tlačítko spouště namáčkuté a upravit zaostření ručně. Alternativně můžete přepnout na ruční ostření otáčením ostřicího prstence, když fotoaparát ostří. Zaostření lze ručně upravit také v době, kdy je závěrka otevřená a v režimu sériového snímání [Sekvence L].• Když je vybrán režim [C-AF MF] nebo [C-AF+TR MF], můžete přepnout na ruční ostření otočením ostřicího prstence, když fotoaparát ostří v režimech kontinuálního AF a kontinuálního sledování AF. Pro opětovné automatické zaostření znovu namáčknete tlačítko spouště. Zaostření lze ručně upravit také v době, kdy je závěrka otevřená a v režimu sériového snímání [Sekvence L].• Pokud je vybrán režim [ AF MF], můžete ručně zaostřit po automatickém zaostření nebo před zahájením ostření pomocí [ AF].
Vyp	Ruční nastavení ostření během automatického ostření je vypnuto.

- Automatické ostření s ručním ostřením je dostupné také v případě, že je automatické ostření přiřazeno jiným ovládacím prvkům fotoaparátu.   **Uživatelské menu A1** > [ **AEL/AFL**] (str. 305)

 Ostřicí prsteneček objektivu lze použít k přerušení automatického ostření pouze v případě použití objektivů M.ZUIKO PRO (Micro Four Thirds PRO). Informace o dalších objektivěch naleznete na našich webových stránkách.

 V režimu **B** (Bulb) se ruční ostření řídí volbou vybranou pro položku **[Ostření BULB/TIME]**.

Nastavení ostření a expozice pomocí tlačítka AEL/AFL (📷 AEL/AFL)

MENU → ⚙️ → A1 → [📷 AEL/AFL]

Zvolte, jak fotoaparát nastavuje ostření a expozici, kde je stisknuto tlačítko spouště nebo tlačítko **AEL/AFL**. Fotoaparát normálně zaostří a uzamkne expozici po namáčknutí spouště, ale toto chování lze změnit dle objektu nebo podmínek fotografování.

S-AF	
C-AF	
MF	
📷 AF	
AF na půl spouště	<p>Zvolte, zda fotoaparát zaostří po namáčknutí tlačítka spouště.</p> <ul style="list-style-type: none">• [Funkční]: Namáčknutí spouště aktivuje automatické ostření bez ohledu na to, zda je automatické ostření aktuálně přiřazeno tlačítku AEL/AFL. V režimu [C-AF] je k udržení zaostření použito poslední stisknuté tlačítko. Tato možnost nemá v režimu [MF] nebo [📷 AF] žádný účinek.• [Nefunkční]: Namáčknutí spouště neaktivuje automatické ostření, pokud je automatické ostření aktuálně přiřazeno tlačítku AEL/AFL.
AF priority tváře	<p>Zvolte, zda tlačítko AEL/AFL a tlačítko spouště provedou při detekci tváří stejnou, nebo různou funkci.</p> <ul style="list-style-type: none">• Je-li vybrána možnost [Zap], fotoaparát při stisknutí tlačítka AEL/AFL zaostří na tváře nebo oči.• Je-li vybrána možnost [Vyp], fotoaparát místo toho zaostří na aktuální cíl AF.

Níže uvedené tabulky ukazují, jak se operace prováděné spouští a tlačítka **AEL/AFL** liší podle možnosti vybrané pro položku **[AF na půl spouště]**.

Stisknuté tlačítko spouště

Režim AEL/AFL		Namáčknutí		Zmáčknuto plně	
		AF	AE	AF	AE
S-AF	režim1	S-AF	Zamyká	—	—
	režim2	S-AF	—	—	Zamyká
	režim3	S-AF ¹	Zamyká	—	—
C-AF	režim1	C-AF	Zamyká	Ukončí	—
	režim2	C-AF	—	Ukončí	Zamyká
	režim3	C-AF ¹	Zamyká	Ukončí	—
	režim4	C-AF ¹	—	Ukončí	Zamyká
MF	režim1	—	Zamyká	—	—
	režim2	—	—	—	Zamyká
	režim3	—	Zamyká	—	—
☒ AF	režim1	☒ AF	Zamyká	—	—
	režim2	—	Zamyká	—	—
	režim3	—	Zamyká	—	—

1 Vybrání možnosti **[Nefunkční]** pro položku **[AF na půl spouště]** deaktivuje automatické ostření.

🕒 Chování režimu **[☒ AF]** je ovlivněno volbou vybranou pro nastavení **[Nastav. Starry Sky AF]** (str. 278).

Tlačítko AEL/AFL

Režim AEL/AFL		Držení	
		AF	AE
S-AF	režim1	—	Zamyká
	režim2	—	Zamyká
	režim3	S-AF	—
C-AF	režim1	—	Zamyká
	režim2	—	Zamyká
	režim3	C-AF	—
	režim4	C-AF	—
MF	režim1	—	Zamyká
	režim2	—	Zamyká
	režim3	S-AF	—
☒ AF	režim1	—	Zamyká
	režim2	☒ AF	—
	režim3	Start/konec ☒ AF	—

ⓘ Chování režimu [☒ AF] je ovlivněno volbou vybranou pro nastavení [\[Nastav. Starry Sky AF\]](#) (str. 278).

Citlivost sledování C-AF (📷 Citlivost C-AF)

MENU → ⚙️ → A1 → [📷 Citlivost C-AF]

Zvolte, jak rychle fotoaparát reaguje na změny vzdálenosti od objektu při ostření, když je položka [C-AF], [C-AF MF], [C-AF+TR] nebo [C-AF+TR MF] nastavená na [📷 Režim AF]. Toto nastavení může pomoci automatickému ostření sledovat rychle se pohybující objekt nebo zabránit přeostrění fotoaparátu, když mezi objektem a fotoaparátem projde jiný objekt.

- Vyberte z pěti úrovní citlivosti sledování.
- Čím vyšší je hodnota, tím vyšší je citlivost. Kladné hodnoty zvolte pro objekty, které se náhle objeví v záběru, rychle se pohybují směrem od fotoaparátu, mění rychlost nebo se náhle zastaví během pohybu směrem k fotoaparátu či od něj.
- Čím nižší je hodnota, tím nižší je citlivost. Záporné hodnoty zvolte, pokud nechcete, aby fotoaparát přeostril, když je objekt krátce zakrytý jinými objekty, nebo pokud nechcete, aby fotoaparát zaostřil na pozadí, když nedokážete udržet objekt v oblasti AF.

1. Označte položku [📷 Citlivost C-AF] v ⚙️ Uživatelské menu A1 a stiskněte tlačítko OK.



2. Označte položku pomocí tlačítek Δ ∇.



3. Stiskněte tlačítko OK.
 - Zobrazí se ⚙️ Uživatelské menu A1.

4. Chcete-li nabídku opustit, stiskněte opakovaně tlačítko MENU.

Počáteční cíl ostření C-AF (📷 C-AF Start ve středu)

MENU → ⚙️ → A1 → [📷 C-AF Start ve středu]

V případě použití v kombinaci s jiným režimem oblasti AF než jednotlivá oblast ostří režimy **[C-AF]**, **[C-AF MF]**, **[C-AF+TR]** a **[C-AF+TR MF]** na střed vybrané skupiny pouze při prvním skenování. Během pozdějších skenování fotoaparát ostří pomocí okolních oblastí. Zkombinování této možnosti s režimem cíle AF, která pokrývá větší plochu, umožňuje snadnější zaostření na nepředvídatelně se pohybující objekty.

1. Označte položku **[📷 C-AF Start ve středu]** v ⚙️ Uživatelské menu **A1** a stiskněte tlačítko **OK**.



2. Pomocí tlačítek Δ ∇ označte režimy oblasti AF, na které se bude vztahovat funkce **[📷 C-AF Start ve středu]**, a poté stiskněte tlačítko **OK**.



- Vybrané režimy jsou označeny značkou zaškrtnutí (✓). Chcete-li výběr zrušit, znovu stiskněte tlačítko **OK**.

3. Chcete-li nabídky opustit, stiskněte opakovaně tlačítko **MENU**.

🕒 Zvolené možnosti pro položku **[📷 C-AF Priorita středu]** (str. 310) (pokud existují) mají přednost před možnostmi vybranými pro položku **[📷 C-AF Priorita středu]**.

C-AF Priorita střední oblasti (📷 C-AF Priorita středu)

MENU → ⚙️ → **A1** → [📷 C-AF Priorita středu]

Když ostříte pomocí skupiny oblastí AF v režimech **[C-AF]** a **[C-AF MF]**, fotoaparát vždy přidělí prioritu středové oblasti ve vybrané skupině v případě opakované řady operací ostření. Pouze v případě, že fotoaparát nedokáže zaostřit pomocí středové oblasti ostření, zaostří pomocí okolních oblastí ve vybrané skupině ostření. To pomáhá při sledování objektů, které se pohybují rychle, ale relativně předvídatelně. Ve většině situací se doporučuje režim C-AF s prioritou středu.

1. Označte položku **[📷 C-AF Priorita středu]** v ⚙️ Uživateléské menu **A1** a stiskněte tlačítko **OK**.



2. Pomocí tlačítek **△ ▽** označte režimy oblastí AF, na které se bude vztahovat funkce **[📷 C-AF Priorita středu]**, a poté stiskněte tlačítko **OK**.

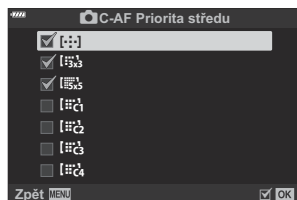

- Vybrané režimy jsou označeny značkou zaškrtnutí (✓). Chcete-li výběr zrušit, znovu stiskněte tlačítko **OK**.

3. Chcete-li nabídku opustit, stiskněte opakovaně tlačítko **MENU**.

Výběr výchozí pozice AF ([::]) Nast. výchozí

MENU → ⚙ → A2 → [::] Nast. výchozí

Zvolte výchozí pozici pro funkci [::] Domů. Funkce [::] Domů vám umožňuje jedním stiskem tlačítka vyvolat dříve uloženou „výchozí pozici“ pro automatické ostření. Tato položka se používá k výběru výchozí pozice. Pro používání funkce [::] Domů ji přiřadte ovládacímu prvku pomocí položky [📷 Funkce tlačítka] (str. 169). Pokud je aktivní volba [📷 Orientace svázána [::]] (str. 316), fotoaparát uloží samostatné výchozí pozice pro orientaci na šířku a na výšku. Je-li vybrána aktuální výchozí poloha, objeví se ve výběru cíle AF ikona [HP].

Režim AF	Výběr režimu automatického ostření pro výchozí pozici. Režimům [📷 AF] a [📷 AF MF] nemohou být výchozí pozice přiřazeny.
Režim cíle AF	Výběr režimu oblasti AF pro výchozí pozici. Dostupné jsou pouze možnosti vybrané pod položkou [📷 [::] Nastavení režimu] (str. 276).
Bod cíle AF	Výběr oblastí ostření pro výchozí pozici.

1. V nabídce ⚙ Uživatelské menu [E2] označte možnost [::] Nast. výchozí a stiskněte tlačítko OK.

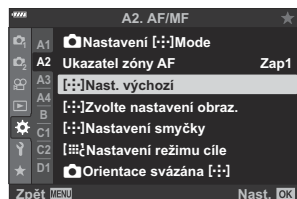

2. Označte nastavení, která chcete uložit s výchozí pozicí, a stiskněte tlačítko OK.

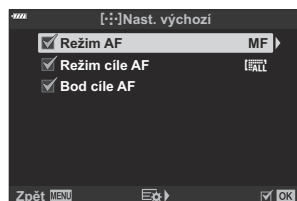

- Vybrané položky jsou označeny značkou zaškrtnutí (✓). Položky označené symbolem ✓ jsou zahrnuty ve výchozí pozici.

3. Tlačítkem **▷** zobrazte možnosti pro označenou položku.



- Zvolte nastavení výchozí pozice.
- Pokud je aktivní položka [**📷 Orientace svázána [:::]**], budete před stiskem tlačítka **▷** pro zobrazení možností vyzváni k výběru orientace na šířku nebo na výšku (fotoaparát otočený vlevo / fotoaparát otočený vpravo).

4. Po dokončení nastavení uložte změny stiskem tlačítka **OK**.

- Fotoaparát se vrátí na obrazovku „[:::] Nast. výchozí“.

5. Po dokončení nastavení opakovaným stisknutím tlačítka **MENU** opustíte nabídku.

Výběr oblasti AF ([·:·:·]) Zvolte nastavení obraz.)

MENU → ⚙ → A2 → ([·:~:~:~]) Zvolte nastavení obraz.]

Zvolte funkce předního a zadního přepínače nebo kurzorového kříže během výběru oblasti AF. Použité ovládací prvky lze vybrat podle toho, jak se fotoaparát používá, nebo podle osobního vkusu. Můžete zvolit až dvě kombinace.

- Pokud vyberete možnost **[Sada 2]**, možnosti v nabídce **[(·:~:~:~)] Zvolte nastavení obraz.]** budou zaškrtnuté (✓). Možnost **[Sada 2]** lze znovu vyvolat stiskem tlačítka **INFO** na obrazovce výběru oblasti AF.

Dostupné ovládací prvky

Přední přepínač, zadní přepínač, tlačítka Δ ∇ , tlačítka \triangleleft \triangleright

Dostupné role

[(·:~:~:~)] Poz: Nastavení pozice oblasti AF ([str. 95](#)).

[(·:~:~:~)] Režim: Výběr režimu oblasti AF (např. vše, malá oblast nebo skupina) ([str. 91](#)).

[(☺)]: Úprava nastavení AF s detekcí obličejů a očí ([str. 126](#)).

Aktivace přenosu výběru oblasti AF

([⋮]) Nastavení smyčky

MENU → ⚙ → A2 → ([⋮]) Nastavení smyčky

Můžete zvolit, zda lze při výběru oblasti AF překročit hranici displeje, čímž se výběr přeneseme na druhou stranu. Můžete si také zvolit, zda máte možnost vybrat [ALL] (všechny oblasti), než se výběr oblasti AF „přeneseme“ na opačný okraj displeje.

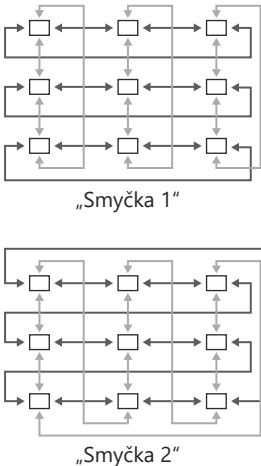
<p>[⋮] Volba smyčky</p>	<p>[Vyp]: Přenesení je vypnuto. Výběr oblasti zůstane v rámci okrajů displeje.</p> <p>[Smyčka 1]: Pokud po dosažení okraje displeje stisknete tlačítka Δ ∇ \triangleleft \triangleright ve stejném směru, bude vybrána oblast ve stejném řádku nebo sloupci na opačném okraji.</p> <p>[Smyčka 2]: Pokud po dosažení okraje displeje stisknete tlačítka Δ ∇ \triangleleft \triangleright ve stejném směru, bude vybrána oblast v dalším řádku nebo sloupci na opačném okraji.</p>	 <p>„Smyčka 1“</p> <p>„Smyčka 2“</p>
<p>Přes [ALL]</p>	<p>[Ne]: Výběr oblasti před přenesením neprochází přes [ALL] (všechny oblasti).</p> <p>[Ano]: Pokud je položka [⋮] Volba smyčky nastavena na možnost [Smyčka 1] nebo [Smyčka 2], výběr oblasti bude před přenesením na opačný okraj procházet přes [ALL] (všechny oblasti).</p> <p>ⓘ Skrytím [ALL] (všechny oblasti) v položce [📷] Nastavení režimu nastaví možnost [Přes [ALL]] napevno na volbu [Ne].</p>	



ⓘ Možnost [⋮] Volba smyčky je nastavena napevno na [Vyp] během záznamu videa a tehdy, když je režim ostření nastaven na [AF] nebo na [AF MF].

Velikost a nastavení pozice oblasti AF

(Nastavení režimu cíle)

MENU →  →  → ( Nastavení režimu cíle]

Vyberte počet dostupných oblastí AF a způsob, jakým se oblast AF pohybuje během výběru oblasti. Oblasti mohou být větší než skupina oblastí nebo uzpůsobeny velikosti objektů, jejichž pohyb lze předvídat. Rovněž můžete zvětšit vzdálenost mezi dostupnými oblastmi pro rychlejší výběr oblasti. Fotoaparát umožňuje uložit až čtyři různé kombinace nastavení.

ⓘ Pokud se hodnota oblasti AF nebo velikosti kroku liší od výchozí, vedle možností uživatelských cílů v nabídce (  **Nastavení režimu**) (str. 276) se objeví značka zaškrtnutí (✓).

Velikost	Výběr velikosti oblasti. Šířku a výšku oblasti lze nastavit samostatně. Zvolte z možností 1, 3, 5, 7, 9 a 11.
Krok	Zvolte počet kroků, o které se oblast posune během výběru. Velikosti kroků ve vodorovném a svislém směru lze zvolit odděleně; vyberte z možností 1, 2 a 3.

Přizpůsobení výběru cíle AF orientaci fotoaparátu (📷 Orientace svázána [:::])

MENU → ⚙️ → A2 → [📷 Orientace svázána [:::]]

Fotoaparát lze nakonfigurovat tak, aby automaticky změnil polohu cíle AF a režim cíle AF, pokud detekuje, že byl otočen na šířku nebo na výšku. Otočení fotoaparátu změní kompozici a v důsledku i polohu objektu v záběru. Fotoaparát může uložit režim a polohu cíle AF samostatně dle své orientace. Pokud je tato volba aktivní, k uložení samostatných výchozích poloh pro orientaci na šířku a na výšku lze použít položku [:::] **Nast. výchozí** (str. 311).

Režim cíle AF	Vyberte samostatné režimy oblasti AF (např. vše, malá oblast nebo skupina oblastí) pro orientaci na šířku a na výšku.
Bod cíle AF	Zvolte samostatné oblasti AF pro orientaci na šířku a na výšku.

1. Označte položku [📷 Orientace svázána [:::]] v
⚙️ Uživatelské menu **A2** a stiskněte ▷ na kurzorovém kříží.

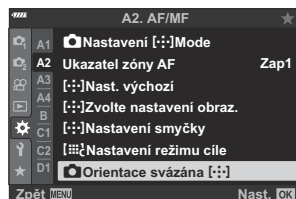

2. Označte nastavení, které chcete uložit samostatně, a stiskněte tlačítko **OK**.

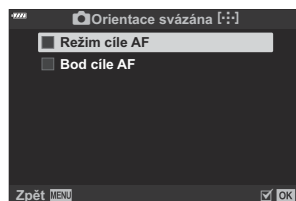

- Vybrané položky jsou označeny značkou zaškrtnutí (✓).

3. Po dokončení nastavení opakovaným stisknutím tlačítka **MENU** opustíte nabídku.
 - Chcete-li nabídku opustit, stiskněte opakovaně tlačítko **MENU**.

- 4.** Vyberte režim oblasti AF nebo polohu oblasti s fotoaparátem nejprve v jedné orientaci a poté v druhé.
- Uloží se samostatná nastavení pro orientaci na šířku, orientaci na výšku s fotoaparátem otočeným doprava a orientaci na výšku s fotoaparátem otočeným doleva.

Rozsah ostření objektivu (Omezovač AF)

MENU → ⚙ → A3 → [Omezovač AF]

Zvolte rozsah, ve kterém fotoaparát ostří pomocí automatického ostření. Tato funkce je účinná v situacích, kdy se během ostření mezi objektem a fotoaparátem objeví překážka, což způsobí výrazné změny v zaostření. Můžete ji použít také k tomu, aby fotoaparát neostřil na objekty v popředí, když fotografujete skrz plot, okno a podobně.

Nastavení vzdálenosti	Zvolte dostupný rozsah vzdáleností zaostření. Fotoaparát dokáže uložit až tři nastavení pro různé situace. Vzdáleností jsou přibližné a slouží pouze jako vodítko.
Prior. spouště	Když je funkce [Omezovač AF] nastavená na možnost [Zap] , stále je možné uvolnit závěrku, i když fotoaparát nedokáže zaostřit.

🔗 Omezovač AF není k dispozici v následujících případech.

- Pokud je zapnutý omezovač ostření na objektivu
- V případě použití zaostřovací řady
- V režimu videa nebo při nahrávání videa
- Když je pro režim ostření vybraná možnost **[*]AF** nebo **[*]AF[M]**

Jemné nastavení automatického ostření (Doladění AF)

MENU → ⚙ → A3 → [Doladění AF]

Jemné nastavení automatického ostření s fázovou detekcí. Ostření lze jemně nastavit až o ± 20 kroků.

- ⓘ Obvykle není nutné pomocí této položky jemně nastavovat automatické ostření. Jemné nastavení ostření může fotoaparátu zabránit normálně zaostřit.
- ⓘ Jemné nastavení ostření nemá v režimech [S-AF] a [S-AF MF] žádný účinek.
- ⓘ Tato položka se týká fotografování.

Vyp	Jemné nastavení je vypnuté.
Výchozí data	Jemné nastavení ostření pro všechny objektivy.
Data objektivu	Uložení hodnot jemného nastavení pro každý objektiv. Fotoaparát může uložit hodnoty jemného ostření až pro 20 objektivů. Ostření pro jednotlivé objektivy lze jemně nastavit v konkrétních oblastech záběru. V případě objektivů se zoomem lze uložit samostatné hodnoty pro dlouhé a krátké ohnisko.

1. V nabídce ⚙ Uživatelské menu **A3** zvýrazněte položku **[Doladění AF]** a stiskněte tlačítko **▷**.



2. Zvýrazněte položku **[Výchozí data]** či **[Data objektivu]** a stiskněte tlačítko **▷**.

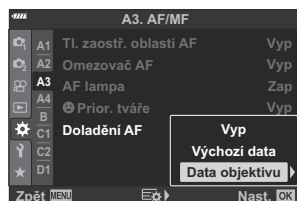

- Pokud jste vybrali položku **[Výchozí data]**, pokračujte bodem 5.
- Chcete-li jemné nastavení vypnout, označte možnost **[Vyp]** a stiskněte tlačítko **OK**.

3. Označte položku **[Vytvořit dat sadu obj.]** a stiskněte tlačítko **OK**.

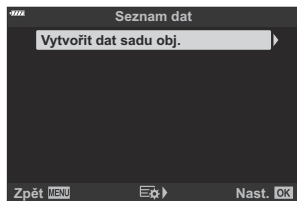

- Budete vyzváni k výběru oblasti snímku, pro kterou bude ostření nastaveno.

4. Pomocí tlačítek Δ ∇ \triangleleft \triangleright zvolte oblast záběru a poté stiskněte tlačítko **OK**.



- U objektivů se zoomem můžete stisknout tlačítko **INFO** a zvolit mezi dlouhým (teleobjektiv) a krátkým (širokoúhlý záběr) ohniskem.

5. Zvolte hodnotu jemného nastavení pomocí tlačítek Δ ∇ na kurzorovém kříži a stiskněte tlačítko **OK**.

- Vybraná hodnota se uloží. Pokud jste zvolili položku **[Výchozí data]**, zobrazí se možnosti uvedené v bodě 2.
- Pokud jste zvolili položku **[Data objektivu]**, zobrazí se dialogové okno uvedené v bodě 3. Na displeji se zobrazí název objektivu, pro který byla hodnota jemného nastavení uložena.
- Otáčením předním přepínačem přibližte záběr a zkontrolujte zaostření.
- Než stisknete tlačítko **OK** pořídte zkušební snímek stisknutím tlačítka spouště a zkontrolujte zaostření.
- Chcete-li uložit jinou hodnotu jemného nastavení pro aktuální objektiv, stiskněte tlačítko \triangleright a opakujte postup od bodu 4.

6. Chcete-li provést jemné nastavení ostření pro tentýž objektiv v jiné oblasti záběru, označte název objektivu pomocí tlačítek Δ ∇ a stiskněte tlačítko \triangleright .

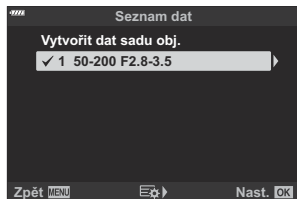

- Opakujte postup od bodu 4.

7. Po dokončení postupu opakovaným stisknutím tlačítka **MENU** opusťte nabídky.

Odstranění uložených hodnot

1. V nabídce **Uživatelské menu** **A3** zvýrazněte položku **[Doladění AF]** a stiskněte tlačítko **▷**.



2. Pomocí tlačítek **△▽** označte položku **[Data objektivu]** a stiskněte tlačítko **▷**.

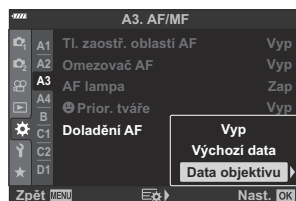

3. Tlačítky **△▽** označte název objektivu, který chcete odstranit ze seznamu jmeného nastavení, a poté stiskněte tlačítko **▷**.

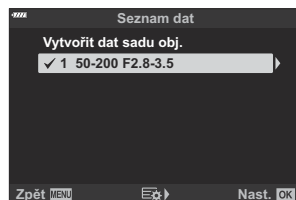

4. Označte položku **[Odstranit]** pomocí tlačítek **△▽** a stiskněte tlačítko **▷**.

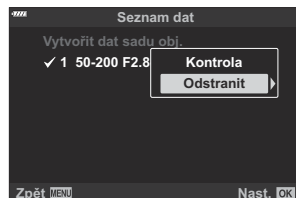

- Zobrazí se výzva k potvrzení.

5. Označte možnost **[Ano]** pomocí tlačítek Δ ∇ a stiskněte tlačítko **OK**.

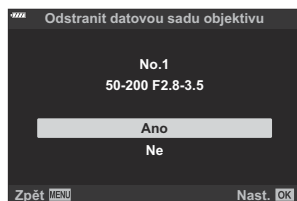

- Zobrazí se dialogové okno uvedené v bodě 3. Ujistěte se, že název objektivu byl odstraněn.

ⓘ Chcete-li vypnout jemné nastavení AF bez odstraňování záznamů pro aktuální objektiv, nastavte položku **[Doladění AF]** na možnost **[Vyp]**.

🔧 Fotoaparát může pro každý objektiv uložit více hodnot.







Povolení jemného nastavení

Zobrazte seznam dat objektivů a umístěte zaškrtnutí (✓) vedle položek, které chcete použít.

Asistent ručního ostření (Asistent MF)

MENU → ⚙ → A4 → [Asistent MF]

Jedná se o funkci asistenta ostření pro MF. Když se ostřicí kroužek otáčí, kontura předmětu se zvýrazní nebo se část obrazu zvětší. Po zastavení ostřicího kroužku se obrazovka vrátí k původnímu zobrazení.

Zvětšit	<p>Zvětší část obrazovky. [Vyp]: Normální zobrazení. [Zap]: Zvětší část obrazovky. Zvětšenou část lze předem nastavit pomocí cíle AF.  „Výběr oblasti ostření (Bod cíle AF)“ (str. 95)</p> <ul style="list-style-type: none">• Otočením předního či zadního přepínače během přiblížení při ostření lze provést přiblížení nebo oddálení.• Přiblížení při ostření není dostupné během záznamu videa ani v režimech ostření [C-AF MF] nebo [C-AF+TR MF].
Zvýraznění	<p>Zobrazí jasně viditelné obrysy se zvýrazněním hran. [Vyp]: Normální zobrazení. [Zap]: Zobrazí jasně viditelné obrysy se zvýrazněním hran. Můžete vybrat barvu a intenzitu zvýraznění.  ⚙ Uživatelské menu D3 > [Nastavení zvýraznění] (str. 287)</p> <p> Tlačítkem INFO změňte barvu a intenzitu při zobrazení zvýraznění.</p> <p> Když je funkce zvýraznění aktivována, mají okraje malých předmětů tendenci být zvýrazněny silněji. Není to ale zárukou přesného zaostření.</p>
Indikátor ostření	<p>Otáčením ostřicím prstencem během ručního ostření se zobrazí indikátor ukazující směr a přibližnou míru otočení potřebnou k zaostření objektu. [Vyp]: Normální zobrazení. [Zap]: Otáčením ostřicím prstencem během ručního ostření se zobrazí indikátor ukazující směr a přibližnou míru otočení potřebnou k zaostření objektu.</p> <p> V případě objektivů třetích stran vybavených západkou ostření mohou být tyto indikátory obrácené, v takovém případě je třeba změnit možnost vybranou pro [Ostřicí prsteneček] (str. 278).</p> <p> Indikátor zaostření není zobrazen při použití objektivu s bajonetem Four Thirds.</p>

Úprava ostření během expozic (Ostření BULB/TIME)

MENU → **⚙️** → **A4** → **[Ostření BULB/TIME]**

V režimu **B** (bulb) můžete zaostření upravovat ručně, když probíhá expozice. To vám umožňuje provést rozostření během expozice nebo zaostřit na jejím konci.

1. V nabídce **⚙️** Uživatelské menu **A4** označte možnost **[Ostření BULB/TIME]** a stiskněte tlačítko **OK**.

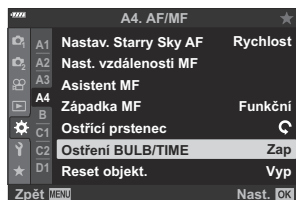





2. Pomocí tlačítek **△** **▽** označte možnost.
[Vyp]: Pozici ostření nelze ručně upravit během expozice.
[Zap]: Pozici ostření lze ručně upravit během expozice.
3. Stiskem tlačítka **OK** vyberte označenou možnost.
 - Zobrazí se nabídka **⚙️** Uživatelské menu **A4**.
4. Chcete-li nabídku opustit, stiskněte opakovaně tlačítko **MENU**.

Přiřazení funkcí přednímu a zadnímu přepínači



(Funkce přepínače)



MENU → → **B** → [Funkce přepínače]

Výběr funkcí prováděných předním a zadním přepínačem. Rovněž můžete zvolit vybranou funkci pomocí páčky **Fn** ([str. 327](#)) a také operace prováděné během prohlížení, nebo když jsou zobrazeny nabídky.

- Funkce přiřazené pomocí položky [ **Tlač./přepínač/páčka**] > [ **Funkce Fn páčky**] v  **Menu videa** ([str. 237](#)) jsou účinné v režimu  (video).

Níže jsou uvedené funkce, které lze provádět přepínači v režimech fotografování a  prohlížení.

Dostupné role	Funkce	Režim expozice				
		P	A	S	M	B
Ps	Posunutí programu (str. 50).	✓	—	—	—	—
Závěrka	Zvolte expoziční dobu.	—	—	✓	✓	✓ ¹
FNr.	Upravte clonu.	—	✓	—	✓	✓
	Úprava expoziční kompenzace.	✓	✓	✓	✓	✓
	Úprava kompenzace blesku.	✓	✓	✓	✓	✓
ISO	Úprava citlivosti ISO.	✓	✓	✓	✓	✓
Vyvážení bílé	Úprava vyvážení bílé.	✓	✓	✓	✓	✓
Kelviny CWB	Zvolte barevnou teplotu, pokud je vyvážení bílé nastaveno na CWB (vlastní).	✓	✓	✓	✓	✓
Vyp	Žádná.	✓	✓	✓	✓	✓





Dostupné role	Funkce	Režim expozice				
		P	A	S	M	B
 /Hodnota	Posun kurzoru nahoru a dolů nebo označení hodnot či voleb, když jsou zobrazené nabídky.			—		
	Posun kurzoru doleva a doprava, když jsou zobrazené nabídky.					
 (náhledové zobrazení / přiblížení při prohlížení)	Přiblížení či oddálení nebo přepnutí na náhledové zobrazení během prohlížení.			—		
Předch./Násl.	Zobrazení dalšího nebo předchozího snímku během prohlížení.					





1 Přepínání mezi režimy bulb, time a živá kompozitní fotografie.



Přizpůsobení přepínače Fn (Funkce Fn páčky)

MENU → → **B** → [Funkce Fn páčky]

Zvolte roli pro přepínač **Fn**.

- Funkce přiřazené ovládacím prvkům prostřednictvím této položky jsou dostupné pouze v režimech **P**, **A**, **S**, **M** a **B** (režimy fotografování). Funkce přiřazené pomocí položky [ **Tlač./přepínač/páčka**] > [ **Funkce Fn páčky**] v  **Menu videa** (str. 237) jsou účinné v režimu  (video).

Režim1	Záměna funkcí předního a zadního přepínače. Funkce pro pozice 1 a 2 odpovídají nastavení vybranému pod položkou [ Funkce přepínače] (str. 325).
Režim2	Přepínání mezi dvěma skupinami nastavení, dříve vybraných pro položky [Režim AF], [Režim cíle AF] a [Bod cíle AF]. <ul style="list-style-type: none">• Můžete zvolit možnosti vybrané stiskem tlačítka .
Režim3	Přepínání režimu snímání. Můžete přepnout do režimu  (video) bez otáčení přepínače režimů.  Přepínač Fn nelze používat k provádění funkce přiřazené pomocí funkce [ Funkce Fn páčky].
Vyp	Funkce přepínače Fn je vypnutá.

















-  Přepínač **Fn** nelze používat k provádění vybrané funkce, když je položka [**Páčka Fn/vyp. páčka**] v  **Uživatelské menu B** (str. 280) nastavena na možnost [**Napájení 1**] nebo [**Napájení 2**].

Možnosti sériového snímání (L Nastavení / H Nastavení)

MENU → ⚙ →  → [ L Nastavení] / [ H Nastavení]

Upravte nastavení, jako maximální snímková frekvence a počet snímků v sérii, pro režimy sekvenčního snímání. Snímání skončí, když je dosaženo maximálního počtu snímků, pokud je zcela stisknuto tlačítko spouště.

Zvolte snímkovou frekvenci a počet snímků v sekvenci pro režimy  (sekvence L) a  (sekvence H).

 L Nastavení (možnosti sekvence L)	<p>Zvolte snímkovou frekvenci a maximální počet snímků v sérii pro režimy  (sekvence L),  (sekvence L se zpožděním) a  (tichá sekvence L). Můžete také upravit nastavení pro režim  (Pro Capture L) (str. 108).</p> <ul style="list-style-type: none">• Režimy  a : [Max počet snímků / s]: 1–6 sn./s [Omezovač snímků]: 2–99, Vyp (bez limitu)• Režim : [Max počet snímků / s]: 1–10 sn./s [Omezovač snímků]: 2–99, Vyp (bez limitu)• Režim : [Snímky před závěrkou]: 0–14 [Omezovač snímků]: 2–99, Vyp (bez limitu) <p>Včetně snímků pořízených před zahájením záznamu.</p>
 H Nastavení (možnosti sekvence H)	<p>Zvolte snímkovou frekvenci a maximální počet snímků v sérii pro režimy  (sekvence H) a  (tichá sekvence H). Můžete také upravit nastavení pro režim  (Pro Capture H) (str. 108).</p> <ul style="list-style-type: none">• režim : [Max počet snímků / s]: 5–10 sn./s [Omezovač snímků]: 2–99, Vyp (bez limitu)• Režim : [Max počet snímků / s]: 15, 20 nebo 30 sn./s [Omezovač snímků]: 2–99, Vyp (bez limitu)• Režim : [Max počet snímků / s]: 15, 20 nebo 30 sn./s [Snímky před závěrkou]: 0–14 [Omezovač snímků]: 2–99, Vyp (bez limitu) <p>Včetně snímků pořízených před zahájením záznamu.</p>

1. Označte položku [**L Nastavení**] nebo [**H Nastavení**] v **Uživatelské menu** **C1** a stiskněte tlačítko **OK**.

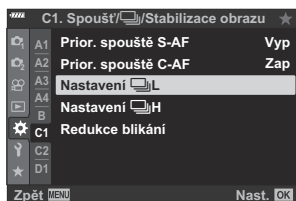

2. Označte možnost pomocí tlačítek $\Delta \nabla$ a stiskněte tlačítko \triangleright .

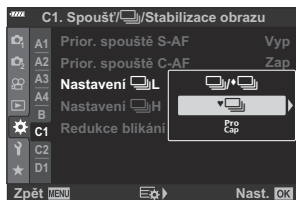

- Fotoaparát zobrazí možnosti pro vybranou položku.

3. Vyberte nastavení pro [**Snímky před závěrkou**] nebo [**Max počet snímků / s**].

Pokud jste vybrali [L**], [**▲L**] nebo [**▼L**] v kroku 2:**

- Označte možnost [**Max počet snímků / s**] pomocí tlačítek $\Delta \nabla$ a stiskněte tlačítko \triangleright .
- Označte položku pomocí tlačítek $\Delta \nabla$ a stiskněte tlačítko **OK**.

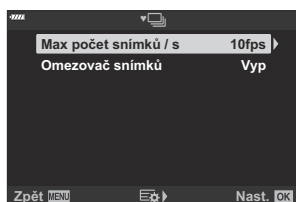

Pokud jste vybrali [Pro Cap**] v kroku 2:**

- Označte možnost [**Snímky před závěrkou**] pomocí tlačítek $\Delta \nabla$ a stiskněte tlačítko \triangleright .
- Označte možnost pomocí tlačítek $\Delta \nabla$ a stiskněte tlačítko **OK**.

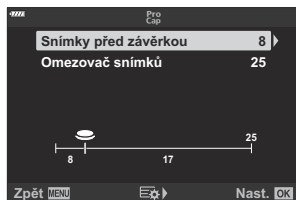

4. Vyberte maximální počet snímků v sérii (**[Omezovač snímků]**).

- Označte možnost **[Omezovač snímků]** pomocí tlačítek $\Delta \nabla$ a stiskněte tlačítko \triangleright .

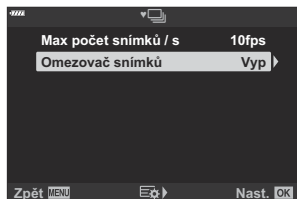

- Pokud chcete, aby snímání pokračovalo po celou dobu úplného stisknutí tlačítka spouště, zvolte možnost **[Vyp]**.
- Chcete-li zvolit maximální počet snímků, označte aktuální nastavení a stiskem tlačítka \triangleright zobrazte možnosti. Označte číslice pomocí tlačítek $\triangleleft \triangleright$ a tlačítka $\Delta \nabla$ je změňte.
- Maximální počet snímků v sérii zahrnuje snímky pořízené, když je tlačítko spouště namáčknuté.  „Fotografování bez prodlevy uvolnění závěrky (Profesionální režim snímání)“ (str. 108)
- Stisknutím tlačítka **OK** uložíte změny nastavení.

5. Stiskněte tlačítko **OK**.

- Zobrazí se  Uživatelské menu .

6. Chcete-li nabídku opustit, stiskněte opakovaně tlačítko **MENU**.

Redukce blikání (Redukce blikání)

MENU → ⚙️ → C1 → [Redukce blikání]

Při fotografování pod zářivkou nebo jiným umělým osvětlením pracoviště nebo venkovního prostoru můžete na displeji živého náhledu zaznamenat blikání nebo nerovnoměrnost expozice na fotografiích pořízených při krátkých expozičních dobách. Tato položka tyto efekty potlačí.

Redukce blikání v živém náhledu (Živ. náh. bez blikání)

Redukuje blikání pod zářivkovým světlem a pod. Tuto možnost vyberte, pokud blikání znesnadňuje zobrazení na displeji.

Auto	Fotoaparát detekuje a redukuje blikání.
50 Hz	Sníží blikání na pracovišti nebo ve venkovním osvětlení napájeném střídavým proudem o frekvenci 50 Hz.
60 Hz	Sníží blikání na pracovišti nebo ve venkovním osvětlení napájeném střídavým proudem o frekvenci 60 Hz.
Vyp	Redukce blikání vypnuta. <ul style="list-style-type: none">Tato možnost není dostupná, pokud je položka [Snímání bez blikání] (str. 333) nastavená na možnost [Zap].

1. Označte položku **[Redukce blikání]** v ⚙️ Uživatelské menu **C1** a stiskněte tlačítko **OK**.

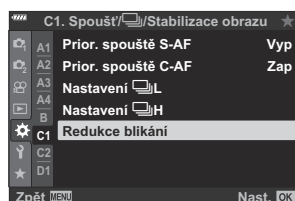

2. Označte položku **[Živ. náh. bez blikání]** pomocí tlačítek Δ ∇ a stiskněte tlačítko \triangleright .

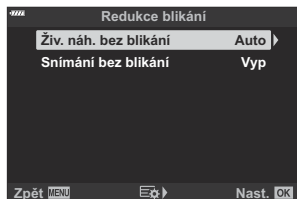

- Zobrazí se možnosti položky **[Živ. náh. bez blikání]**.

3. Označte možnost pomocí tlačítek Δ ∇ a stiskněte tlačítko **OK**.

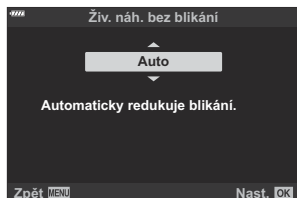

- Zobrazí se možnosti **[Redukce blikání]**.

4. Chcete-li nabídku opustit, stiskněte opakovaně tlačítko **MENU**.

Redukce blikání na fotografiích (Snímání bez blikání)

Na fotografiích pořízených pod blikajícím světlem můžete zaznamenat nerovnoměrnou expozici. Pokud je tato volba povolena, fotoaparát detekuje frekvenci blikání a upraví časování uvolnění závěrky. Tato funkce se vztahuje k fotografiím pořízeným pomocí mechanické závěrky.

1. Označte položku **[Redukce blikání]** v  Uživatelské menu **C1** a stiskněte tlačítko **OK**.

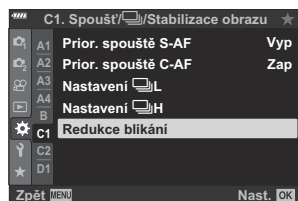

2. Označte položku **[Snímání bez blikání]** pomocí tlačítek Δ ∇ a stiskněte tlačítko \triangleright .

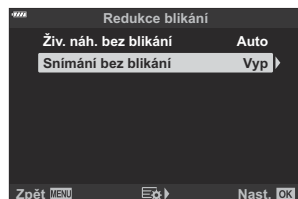

- Zobrazí se možnosti položky **[Snímání bez blikání]**.

3. Označte možnost **[Zap]** nebo **[Vyp]** pomocí tlačítek Δ ∇ a stiskněte tlačítko **OK**.

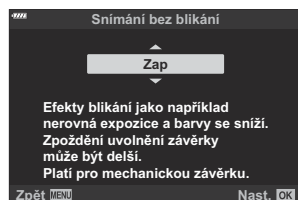

- Zobrazí se možnosti **[Redukce blikání]**.

4. Chcete-li nabídku opustit, stiskněte opakovaně tlačítko **MENU**.

- Pokud je vybraná možnost **[Zap]**, objeví se ikona **[FLK]**.



- ⚠ Tato volba se neuplatní v režimech, které používají elektronickou závěrku, jako jsou tiché režimy, Snímek s vys. rozliš. a režimy Pro Capture.
- ⚠ Fotoaparát nemusí být v některých nastavení schopen detekovat blikání. Pokud blikání není detekováno, použije se normální časování uvolnění závěrky.
- ⚠ Normální časování uvolnění závěrky se použije při dlouhých expozičních dobách.
- ⚠ Povolení redukce blikání může způsobit prodlevu závěrky a zpomalit snímkovou frekvenci při sériovém fotografování.

Výběr zobrazení ovládacího panelu (📷 Nast. ovládání)

MENU → ⚙️ → **D1** → [📷 Nast. ovládání]

Zvolte zobrazení ovládacího panelu, která budou dostupná v každém režimu snímání. Vyberte všechny režimy snímání a stiskněte tlačítko **OK** pro umístění značky zaškrtnutí vedle každého zobrazení, které chcete mít k dispozici.

1. V nabídce ⚙️ Uživatelské menu **D1** označte možnost [📷 **Nast. ovládání**] a stiskněte tlačítko **OK**.

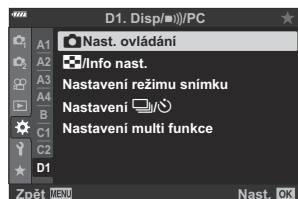

2. Označte požadovaný režim snímání pomocí tlačítek Δ ∇ a stiskněte tlačítko **D**.

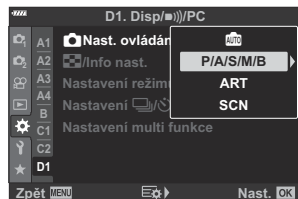

- Zobrazí se možnosti ovládání pro vybraný režim.

3. Označte možnost pomocí tlačítek Δ ∇ a stiskněte tlačítko **OK**.

- Vybrané položky jsou označeny značkou zaškrtnutí (✓). Zobrazení označená značkou zaškrtnutí budou k dispozici ve vybraném režimu snímání.



4. Chcete-li nabídky opustit, stiskněte opakovaně tlačítko **MENU**.

🔗 Zobrazení ovládacího panelu pro režim videa lze vybrat pomocí položky [📺 **Nastavení displeje**] > [📷 **Nast. ovládání**] v nabídce 📺 Menu videa. 📺 Menu videa > [📺 **Nastavení displeje**] > [📷 **Nast. ovládání**] (str. 237)

Zobrazení ovládacích prvků na obrazovce

Stiskem tlačítka **OK** zobrazíte ovládací panel a tlačítkem **INFO** můžete procházet dostupná zobrazení.

🕒 Zobrazí se pouze ovládací panely vybrané v nabídce [**📷 Nast. ovládání**].

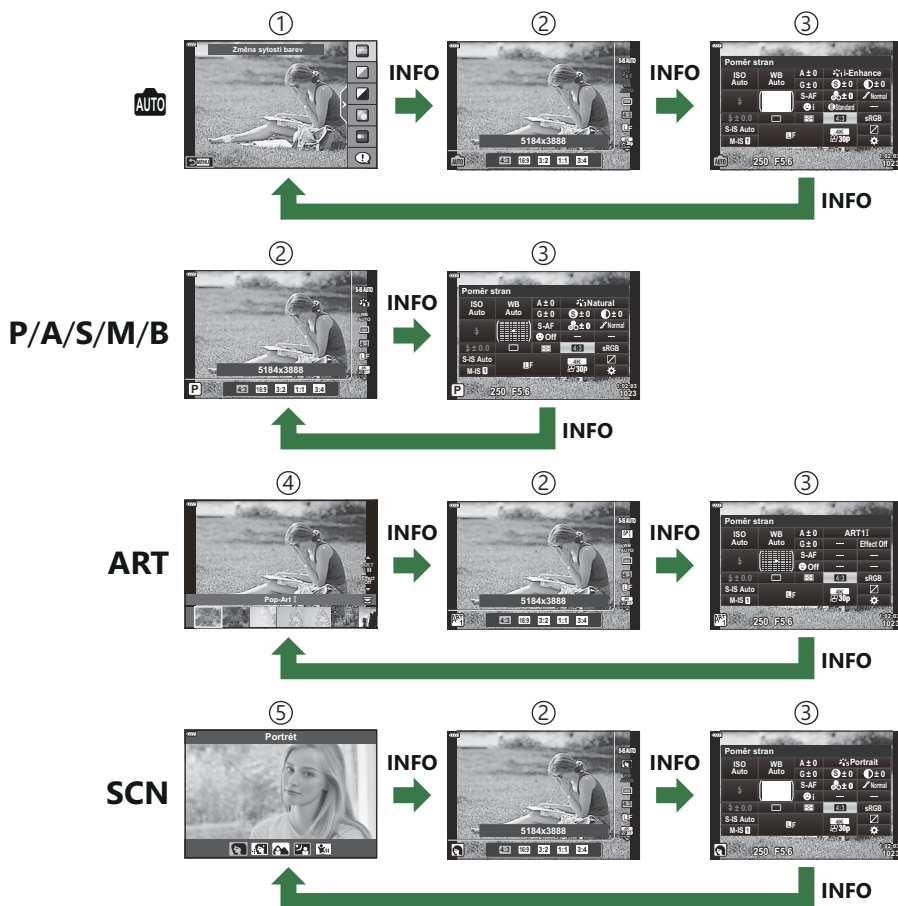

① Živý průvodce (str. 64)

② Živé ovládání (str. 337)

③ LV super ovládací panel (str. 116)

④ Menu uměleckých filtrů (str. 73)

⑤ Nabídka scén (str. 67)

🔊 Ovládací prvky na displeji dostupné v režimu videa lze vybrat pomocí položky [**📷 Nastavení displeje**] > [**📷 Nast. ovládání**] v nabídce **Menu videa**. **Menu videa** > [**📷 Nastavení displeje**] > [**📷 Nast. ovládání**] (str. 237)

Živé ovládání

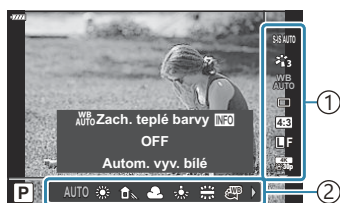

① Nastavení

② Funkce

Dostupná nastavení

- Stabilizátor obrazu ([str. 134](#))
- Režim snímku ([str. 156, str. 209](#))
- Režim uměleckého filtru ¹ ([str. 73](#))
- Režim scény ² ([str. 67](#))
- Vyvážení bílé ([str. 129](#))
- Sériové snímání / samospoušť ([str. 102](#))
- Poměr stran ([str. 139](#))
- Kvalita obrazu
 - Fotografie ([str. 140](#))
 - Videosekvence ([str. 247](#))
- Režim  ³ ([str. 243](#))
- Režim blesku ([str. 150](#))
- Ovládání intenzity blesku ([str. 155](#))
- Režim měření ([str. 125](#))
- Režim AF ([str. 119](#))
- Citlivost ISO ([str. 118](#))
- Priorita obličeje ([str. 126](#))
- Zvuk videosekvence ([str. 251](#))

1 Zobrazuje se v režimu **ART** .

2 Zobrazuje se v režimu **SCN** .

3 Zobrazuje se v režimu videa.

 V závislosti na režimu snímání nelze některé funkce použít.

 Živé ovládání je dostupné v režimech **AUTO**, **P**, **A**, **S**, **M**, **B**, **ART** a **SCN**, když je v nabídce

[ Nast. ovládání] vybraná možnost **[Ovládání]**.   **Uživatelské menu** **[ D1]** > **[ Nast. ovládání]** ([str. 335](#))

1. Stiskněte tlačítko **OK** pro zobrazení živého ovládání.

- Opětovným stiskem tlačítka **OK** živé ovládání skryjete.

2. Pomocí tlačítek Δ ∇ označte položky. Pomocí tlačítek \triangleleft \triangleright zvolte požadovanou možnost a následně stiskněte tlačítko **OK**.

- Nastavení se potvrdí, pokud fotoaparát necháte 8 sekund v nečinnosti.

Přidávání zobrazení informací ([Info] /Info nast.)

MENU → [Info] → [D1] → [Info] /Info nast.]

[Info] Info (Zobrazení informací o přehrávání)

Pomocí [Info] můžete přidat následující zobrazení informací o přehrávání. Přidaná zobrazení jsou zobrazena opakovaným stisknutím tlačítka **INFO** během přehrávání. Můžete se rovněž rozhodnout nezobrazovat výchozí zobrazení.



Zobrazení histogramu





Zobrazení světla a stínů

Zobrazení světla a stínů

Oblasti nad horní hranicí jasu pro daný snímek se zobrazí červeně a oblasti pod spodní hranicí modře.

[Info] [Info] Uživatelské menu [D3] > [Nastavení histogramu] (str. 287)

Info (Zvětšené zobrazení informací o přehrávání)

Zvětšené zobrazení informací o přehrávání lze nastavit pomocí položky  **Info**. Pokud je položka  (Zvětšit) aktuálně přiřazena ovládacímu prvku ([str. 169](#)), můžete během prohlížení procházet vybraná zobrazení opakovaným stisknutím tlačítka . Můžete se rovněž rozhodnout nezobrazovat výchozí zobrazení.

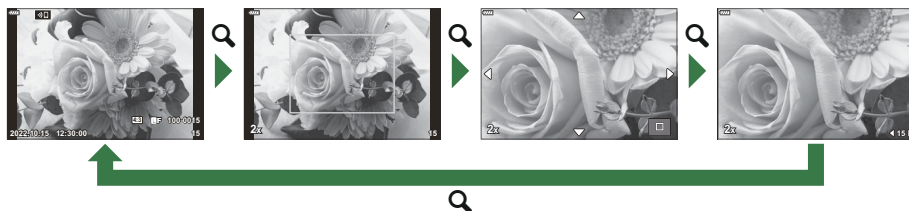

LV-Info (Zobrazení informací o snímání)

Vyberte informace zobrazované na obrazovce živého náhledu.  „[Přepnutí zobrazení informací](#)“ ([str. 41](#))

Chcete-li do zobrazení **[LV-Info]** přidat přeexponované a podexponované oblasti, stiskem tlačítka  na kurzorovém kříží zaškrtněte položku **[Vlastní nast.1]** nebo **[Vlastní nast.2]**. Přidaná zobrazení lze zobrazit opakovaným stisknutím tlačítka **INFO** během snímání. Můžete se rovněž rozhodnout nezobrazovat výchozí zobrazení.

Chcete-li vybrat položky zobrazované při namáčknutí tlačítka spouště, označte v nabídce **[LV-Info]** možnost **[Pouze obr]** a stiskněte tlačítko .

Zap	Při namáčknutí spouště se zobrazují informace o snímání.
Vyp	Při namáčknutí spouště se nezobrazují informace o snímání.

LV Vyp-Info (Zobrazení informací o snímání)

Výběr zobrazení snímání ([str. 41](#)).

Nastavení (Náhledové/kalendářové zobrazení)

Můžete změnit počet snímků zobrazených v náhledovém zobrazení a nastavit, aby se nezobrazovaly obrazovky, které se ve výchozím stavu zobrazují, pomocí  **Nastavení**. Obrazovky se zaškrtnutím lze vybrat na obrazovce prohlížení pomocí zadního přepínače.

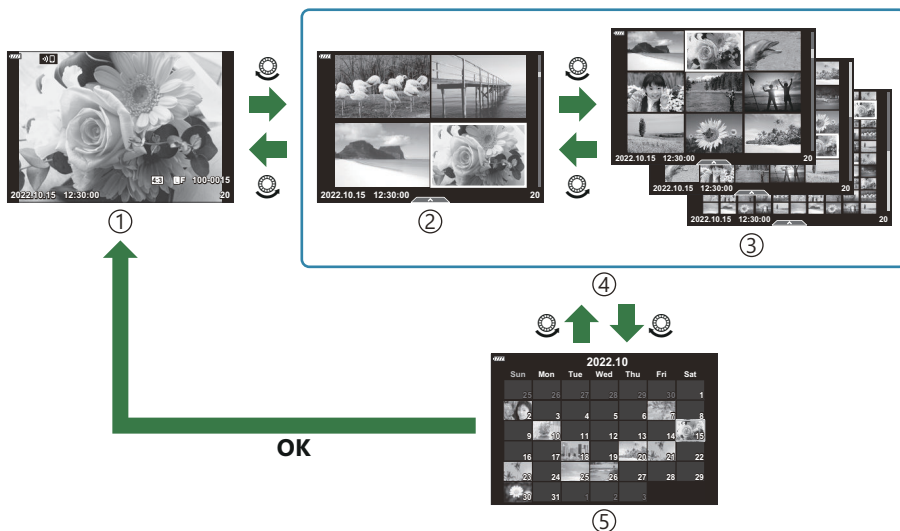

- ① Přehrávání jednoho snímku
- ② 4 snímky
- ③ 9, 25 nebo 100 snímků

- ④ Náhledové zobrazení
- ⑤ Zobrazení kalendáře

Výběr poměru zvětšení při prohlížení (Výchozí nastav.)

MENU →  → **D2** → [  **Výchozí nastav.**]

Zvolte počáteční poměr zvětšení při prohlížení (zvětšení při prohlížení).

Nedávno použ.	Přiblížení s naposledy použitým poměrem zvětšení.
Ekviv. hodnota	Snímky se zobrazují s poměrem zvětšení 1 : 1. Na displeji se objeví ikona  .
×2, ×3, ×5, ×7, ×10, ×14	Vyberte počáteční poměr zvětšení.

Pomocník při autoportrétu (Pom. při autoportrétu)

MENU → ⚙ → D3 → [Pom. při autoportrétu]

Vyberte zobrazení použité při převrácení displeje pro pořizování autoportrétů.

Zap	Pokud je displej převrácený pro účely autoportrétů, zobrazí se na něm převrácený obraz pohledu skrz objektiv.
Vyp	Při převrácení displeje se zobrazení nezmění.

1. U položky **[Pom. při autoportrétu]** v **⚙** Uživatelské menu **D3** vyberte možnost **[Zap]**.
2. Otočte displej k sobě.

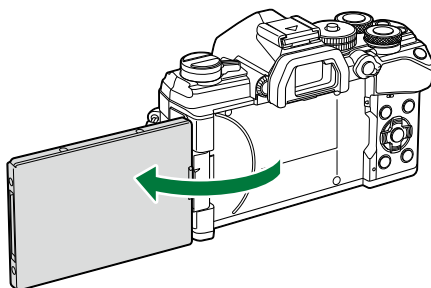

Zobrazení snímků fotoaparátu v televizi (HDMI)

MENU → ⚙ → D4 → [HDMI]

Pro přehrávání zaznamenaných snímků na vašem televizoru použijte samostatně prodávaný kabel (k fotoaparátu). Tato funkce je dostupná během snímání. Pokud připojíte fotoaparát k televizoru s rozlišením HD pomocí kabelu HDMI, budete moci prohlížet snímky ve vysoké kvalitě na televizní obrazovce.

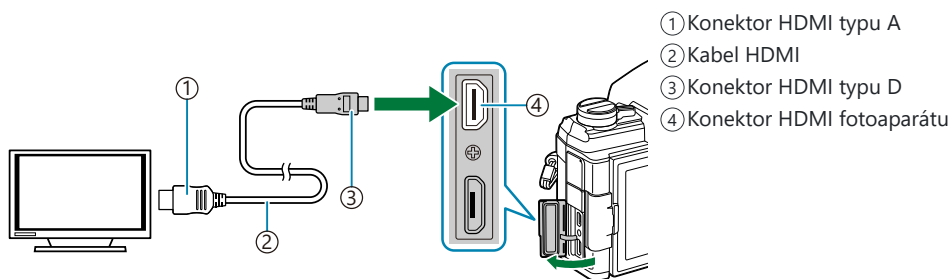

Propojte televizi a fotoaparát a přepněte zdroj vstupu na televizi.

- Pokud je položka **[HDMI Control]** (str. 394) nastavená na možnost **[Zap]**, displej fotoaparátu se po připojení kabelu HDMI vypne.

ℹ Informace o přepnutí na vstup HDMI naleznete v návodu dodávaném k televizoru.

ℹ Pokud je fotoaparát připojen pomocí kabelu HDMI, můžete zvolit typ digitálního video signálu.

Vyberte formát, který odpovídá vstupnímu formátu vybranému v televizoru.

⚠ V závislosti na nastavení televizoru může být obraz oříznutý a některé indikátory nemusí být vidět.

C4K	Signál vystupuje ve formátu Digital Cinema 4K (4096 × 2160).
4K	Pokud je to možné, signál vystupuje ve formátu 4K (3840 × 2160).
1080p	Pokud je to možné, signál vystupuje ve formátu Full HD (1080p).
720p	Pokud je to možné, signál vystupuje ve formátu HD (720p).
480p/576p	Signál vystupuje ve formátu 480p/576p.

⚠ Nepřipojujte fotoaparát k jiným zařízením HDMI. Mohlo by dojít k poškození fotoaparátu.

⚠ Výstup HDMI je vypnutý, když je fotoaparát připojen k počítači pomocí USB.

- ⚠ Pokud je **[Režim výstupu]** nastavený na **[Nahrávání]**, výstup videí probíhá v rozlišení nastaveném během záznamu. Pokud televizor vybranou velikost snímku nepodporuje, nebude vidět žádný obraz.
- 👉 [Nabídka videa](#) > [HDMI Output](#) > [\[Režim výstupu\]](#) (str. 237)
- ⚠ Pokud jsou vybrané možnosti **[4K]** nebo **[C4K]**, během fotografování bude použit prioritní formát 1080p.

Použití dálkového ovládání televizoru

Fotoaparát je možné ovládat pomocí dálkového ovládání televizoru, pokud je připojen k televizoru, který podporuje ovládání HDMI. 👉 „[Použití dálkového ovládání televizoru \(HDMI Control\)](#)“ (str. 394)

Displej fotoaparátu se vypne.

- Fotoaparát můžete ovládat podle průvodce obsluhou zobrazovaném na televizoru.
- Při přehrávání po jednom snímku můžete zobrazit nebo skrýt zobrazení informací stisknutím červeného tlačítka a zobrazit nebo skrýt indexové zobrazení stisknutím zeleného tlačítka.

⚠ Všechny televizory nemusí podporovat všechny popsané funkce.

Výběr režimu připojení USB (Režim USB)

MENU →  →  → **[Režim USB]**

Vyberte, jak fotoaparát funguje, když je připojený k externím zařízením pomocí USB.

Vybrat	Při každém připojení kabelu USB budete vyzváni k výběru režimu připojení.
Paměť	Fotoaparát funguje jako externí úložiště. Data na paměťové kartě ve fotoaparátu lze zkopírovat do počítače.
MTP	Snímky na paměťové kartě lze prohlížet nebo kopírovat do počítače pomocí standardního softwaru dodávaného se systémem Windows (str. 377).
Webkamera	Fotoaparát lze připojit k počítači a používat ho jako webovou kameru pro online schůzky nebo živé vysílání (str. 380). Video a zvuk se přenáší přímo z fotoaparátu prostřednictvím jednoduchého připojení USB, takže není třeba používat speciální software nebo ovladače (USB streamování).

Rychlost aktualizace Live Bulb (Live Bulb)

MENU → ⚙ → E2 → [Live BULB]



Zvolte frekvenci, jakou se aktualizuje displej během fotografování live bulb v režimu **B** (bulb). Displej se během fotografování v režimu live bulb obnovuje ve zvolených intervalech, takže můžete sledovat výsledky na displeji.

☞ Možnost **[Live BULB]** lze zobrazit také stisknutím tlačítka **MENU**, když se u rychlosti spouště přepínač režimů otočí do polohy **B** a **[BULB]**.  „Dlouhá expozice (**B** : BULB/TIME)“ (str. 58)

Rychlost aktualizace v režimu Live TIME (Live TIME)

MENU →  →  → **[Live TIME]**

Zvolte frekvenci, jakou se aktualizuje displej během fotografování Live TIME v režimu **B** (bulb). Displej se během fotografování v režimu Live TIME obnovuje ve zvolených intervalech, takže můžete sledovat výsledky na displeji.

 Možnosti **[Live TIME]** lze také zobrazit stisknutím tlačítka **MENU**, když je přepínač režimů otočený do polohy **B** a jako expoziční doba je vybrána možnost **[ČAS]**.  „Dlouhé expozice (**B** : BULB/TIME)“ (str. 58)

Výběr expoziční doby (Kompozitní nastavení)

MENU → ⚙ → E2 → [Kompozitní nastavení]

Expoziční doba pro každou expozici provedenou během živého kompozitního snímání lze zvolit předem pomocí nabídek.

1. V nabídce ⚙ Uživatelské menu E2 zvýrazněte možnost [Kompozitní nastavení] a stiskněte tlačítko OK.

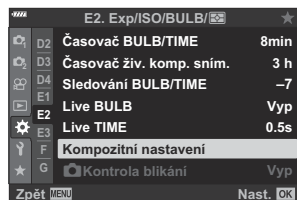

2. Pomocí tlačítek Δ ∇ označte možnost.

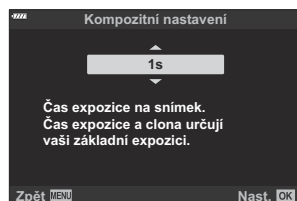

- Zvolte expoziční dobu v rozmezí od 1/2 do 60 s.

3. Stiskem tlačítka OK vyberte označenou možnost.

- Zobrazí se nabídka ⚙ Uživatelské menu E2.

4. Chcete-li nabídky opustit, stiskněte opakovaně tlačítko MENU.

- Maximální expoziční dobu lze vybrat pomocí možnosti [Časovač živ. komp. sním.] v nabídce ⚙ Uživatelské menu E2 (str. 291). Výchozí nastavení je [3 h].

☞ Tato položka se vztahuje k fotografování v režimu B (bulb). Více informací o kompozitní fotografii najdete v části „Prolnutí světla (B : Živé kompoz. snímání)” (str. 62).

☞ Možnosti [Kompozitní nastavení] lze také zobrazit stisknutím tlačítka MENU, když je přepínač režimů otočený do polohy B a jako expoziční doba je vybrána možnost [ŽIVÉ KOMPOZ.].

☞ „Prolnutí světla (B : Živé kompoz. snímání)” (str. 62)

Redukce blikání LED osvětlení (📷 Kontrola blikání)

MENU → ⚙️ → E2 → [📷 Kontrola blikání]

Na fotografiích pořízených pod LED osvětlením se mohou objevit proužky. Pokud proužky v obraze zaznamenáte, použijte nastavení [📷 Kontrola blikání] pro optimalizaci expoziční doby.

- 🕒 Tuto položku lze použít v režimech **S**, **M** a v tichém režimu a rovněž v režimech snímání Snímek s vys. rozliš. a Pro Capture.
- 🕒 Rozsah dostupných expozičních dob se sníží.

1. Vyberte režimy snímání a spouště.

- Nastavte režim snímání **S** nebo **M**.
- Vyberte jeden z následujících režimů spouště:
 - Tichý režim (📷, 📷L, 📷H, 📷2s, 📷2s, 📷c)
 - Snímek s vys. rozliš. (📷)
 - Pro Capture (Pro CapL, Pro CapH)

2. V nabídce ⚙️ Uživatelské menu E2 označte možnost [📷 Kontrola blikání] a stiskněte tlačítko OK.

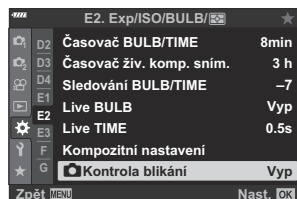

3. Označte možnost [Zap] pomocí tlačítek Δ ▽ a stiskněte tlačítko OK.

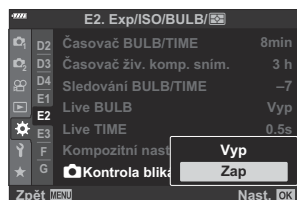

- Fotoaparát se vrátí do předchozí nabídky.

4. Chcete-li nabídku opustit, stiskněte opakovaně tlačítko **MENU**.

- Fotoaparát se přepne na obrazovku snímání. Zobrazí se ikona

Flicker Scan.



5. Sledujte displej a zvolte expoziční dobu.

- Expoziční dobu nastavte pomocí předního nebo zadního přepínače nebo pomocí tlačítek Δ ∇ . V případě potřeby lze expoziční dobu zvolit přidržetím tlačítek Δ ∇ .
- Můžete také otočit předním přepínačem a upravit expoziční dobu v přírůstcích expozice vybraných pro **[Krok EV]** v nabídce **Uživatelské menu E1**.
- Upravujte expoziční dobu, dokud proužky na displeji nezmizí.
- Stiskněte tlačítko **INFO**; zobrazení se změní a ikona **Flicker Scan** se již nezobrazuje. Můžete nastavit clonu a expoziční kompenzaci. K tomu použijte přední či zadní přepínač nebo kurzorový kříž.
- Opakovaným stisknutím tlačítka **INFO** se vraťte na obrazovku kontroly blikání.

6. Když je nastavení upraveno k vaší spokojenosti, pořídte snímky.

- ⚠ Na obrazovce kontroly blikání není k dispozici zvýraznění zaostření, panel LV super ovládací panel ani živé ovládání. Chcete-li tyto položky zobrazit, opusťte obrazovku kontroly blikání stiskem tlačítka **INFO**.

Jemné nastavení expozice (Doladění expozice)



MENU → ⚙ → → [Doladění expozice]

Jemné nastavení expozice. Tuto možnost použijte, pokud chcete, aby byl výsledek automatické expozice konzistentně světlejší nebo tmavší.

🔧 Jemné nastavení není běžně nutné. Použijte je pouze v případě potřeby. Za normálních okolností lze expozici upravit pomocí expoziční kompenzace ([str. 89](#)).

🔧 Jemné nastavení expozice zmenší míru dostupné expoziční kompenzace ve směru (+ nebo -), ve kterém byla expozice jemně nastavena.

Jemné nastavení expozice lze aplikovat na následující metody měření.

Měření		Míra jemného nastavení
	(digitální ESP)	-1 až +1 EV v krocích po 1/6 EV
	(integrální měření se zdůrazněným středem)	
	(bod)	

Expoziční doby při odpalování blesku (⚡X-Synch/⚡Dlouhá exp)

MENU → ⚙ → F → [⚡X-Synch]/[⚡Dlouhá exp]

Můžete nastavit podmínky expoziční doby pro situace, kdy se použije blesk.

Režim snímání	Rychlost závěrky při použití blesku	Horní limit	Dolní limit
P	Expoziční dobu nastavuje fotoaparát automaticky.	Nastavení [⚡ X-Synch]	Nastavení [⚡ Dlouhá exp]
A			Žádný dolní limit
S	Nastavená expoziční doba	Nastavení [⚡ X-Synch]	Žádný dolní limit
M			

Kombinace velikostí snímků JPEG a poměrů komprese (⏪ Nastavit)

MENU → ⚙ → G → [⏪ Nastavit]

Můžete nastavit kvalitu snímků JPEG spojením velikosti snímku a komprimačního poměru.



Velikost snímku (počet pixelů)	Komprimační poměr			Použití
	Nejvyšší	Vysoká	Normální	
Large (5184×3888) ¹	L SF ¹	L F ¹	L N ¹	Zvolte pro velké zvětšeniny
Middle (3200×2400) ¹	M SF	M F	M N ¹	
Middle (1920×1440)				
Small (1280×960)	S SF	S F	S N	Pro malé tisky a použití na webových stránkách
Small (1024×768)				

1 Původní nast.

Uložení údajů o objektivu (Nastavení inf. o obj.)

MENU → ⚙ → → [Nastavení inf. o obj.]

Fotoaparát může uchovávat informace až o 10 objektivích, které nedodržují standardy systémů Micro Four Thirds nebo Four Thirds. Tyto údaje rovněž poskytují ohniskovou vzdálenost pro funkce stabilizace obrazu a korekce lichoběžníku.

1. Vyberte možnost **[Vytvořit informace]** pod položkou **[Nastavení inf. o obj.]** v nabídce  Uživatelské menu .
 2. Vyberte možnost **[Název objektivu]** a zadejte název objektivu. Po zadání názvu označte položku **[UKONČIT]** a stiskněte tlačítko **OK**.
 3. Pomocí tlačítek $\Delta \nabla \triangleleft \triangleright$ vyberte položku **[Ohnisk. vzdál.]**.
 4. Pomocí tlačítek $\Delta \nabla \triangleleft \triangleright$ vyberte položku **[Hodnota clony]**.
 5. Označte možnost **[Nastavit]** a stiskněte tlačítko **OK**.
- Objektiv bude přidán do nabídky informací o objektivích.
 - Pokud je připojený objektiv, který neposkytuje informace automaticky, použité informace jsou označeny značkou zaškrtnutí (✓). Označte objektivy, ke kterým chcete přidat značku zaškrtnutí (✓), a stiskněte tlačítko **OK**.

Volba stylu zobrazení hledáčku (Styl EVF)

MENU → ⚙ → [i] → [Styl EVF]

Styl 1/2: Zobrazení v hledáčku podobné filmovým fotoaparátům.

Styl 3: Stejně jako zobrazení na displeji.

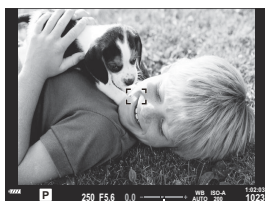

Styl 1 / Styl 2



Styl 3

Zobrazení hledáčku během snímání s použitím hledáčku (Styl 1 / Styl 2)

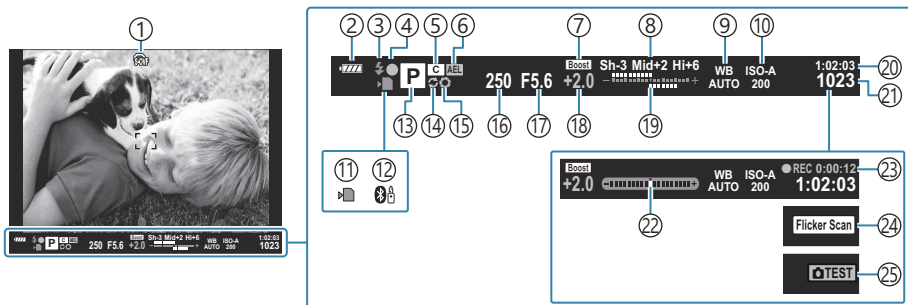

- ① Simulace optického hledáčku ¹
 - Uživatelské menu** **1** > [**Simul. optický hled.**] (str. 299)
- ② Stav baterie (str. 32)
- ③ Režim blesku (bliká, když se blesk nabíjí, svítí, když je nabíjení dokončeno) (str. 148, str. 150)
- ④ Značka potvrzení AF (str. 43)
- ⑤ Uživatelský režim (str. 77, str. 79)
- ⑥ Aretace AE (str. 101, str. 305)
- ⑦ Zesíl. náhled
 - Uživatelské menu** **D2** > [**Zesíl. náhled**] (str. 285)
- ⑧ Kontrola přexponovaných a podexponovaných oblastí (str. 168)
- ⑨ Vyvážení bílé (str. 129)
- ⑩ Citlivost ISO (str. 99, str. 118)
- ⑪ Indikátor zápisu na kartu (str. 23, str. 28)
- ⑫ Aktivní připojení **Bluetooth**® (str. 365)
- ⑬ Režim snímání (str. 43)
- ⑭ Pro Capture aktivní (str. 108)
- ⑮ Náhled (str. 169)
- ⑯ Expoziční doba (str. 48, str. 51, str. 53, str. 55)
- ⑰ Hodnota clony (str. 48, str. 51, str. 53, str. 55)
- ⑱ Hodnota kompenzace expozice (str. 89)
- ⑲ Nahoře: Ovládání intenzity blesku (str. 155)
Dole: Kompenzace expozice (str. 89)
- ⑳ Dostupný čas nahrávání (str. 431)
- ㉑ Počet uložitelných statických snímků (str. 428)
- ㉒ Vodováha ² (str. 42)
- ㉓ Čas nahrávání (zobrazený při nahrávání) (str. 83)
- ㉔ Kontrola blikání (str. 245, str. 349)
- ㉕ Zkušební snímek (str. 171)

1 Zobrazeno pouze v hledáčku.





2 Zobrazenou pouze při namáčknutí spouště. **Uživatelské menu** **1** > [**Vodov. namáččk.**] (str. 299)

Možnosti zobrazení informací v hledáčku

( Info nast.)

MENU →  →  → [ Info nast.]

Stejně jako na displeji můžete stiskem tlačítka **INFO** v hledáčku zobrazit histogram nebo vodováhu. Vyberte informace, které lze zobrazit v hledáčku stiskem tlačítka **INFO**. Tato položka slouží k výběru typu zobrazení. Projeví se, pokud je **[Styl EVF]** nastavený na možnost **[Styl 1]** nebo **[Styl 2]**.

- Možnost vybraná pod položkou [ **Nastavení displeje**] > [ **Info nast.**] v  nabídce **Menu videa** (str. 237) je účinná v režimu  (Video).

Základní informace	Fotoaparát zobrazuje ikony a podobně, indikující jeho nastavení.
Vlastní1/Vlastní2	Kromě základního zobrazení můžete zobrazit nebo skrýt: <ul style="list-style-type: none">: Histogram překrývající zobrazení v hledáčku.[Přeexp. a podexp.]: Barevné zvýraznění přeexponovaných a podexponovaných oblastí.[Vodováha]: Vodováha.

- Položky označené značkou zaškrtnutí (✓) se objeví v hledáčku.
- Chcete-li vybrat vlastní zobrazení informací v hledáčku, označte položku **[Vlastní nast.1]** or **[Vlastní nast.2]** a stiskněte tlačítko  na kurzorovém kříži.

Možnosti držení tlačítka (Doba přidržení)

MENU → ⚙ → [J1] → [Doba přidržení]

Vyberte, jak dlouho musí být tlačítka stisknuta, aby se provedly funkce jako Reset apod. pro různá nastavení. Pro usnadnění lze čas držení tlačítka pro různé funkce nastavit zvlášť.

Dostupné funkce

- Ukončit LV 🔍
- Reset LV 🔍 Snímek
- Ukončit 🖱 (zobrazení přibližovacího rámečku telekonvertoru při videu)
- Reset 🖱 rámečku (poloha přibližovacího rámečku telekonvertoru při videu)
- Reset 🗉
- Reset ⚡ (kompenzace blesku)
- Reset 📐 (kontrola přeexponovaných a podexponovaných oblastí)
- Reset 😊 (úpravy barev)
- Reset [:::]
- Vyvolat aut. př. EVF
- Ukončit ▶ 🔍
- Ukončit 🗑
- Reset 🗑
- Přepnout 🗑 zámek (dotykové ovládání)
- Vyvolat nast. BKT
- Ukončit Flicker Scan

Korekce zkreslení rybího oka (Kompenz. rybího oka)



MENU → ⚙️ → J1 → [Kompenz. rybího oka]

Koriguje zkreslení způsobené objektivy typu rybí oko a dodává fotografiím vzhled snímků pořízených širokoúhlým objektivem. Míru korekce lze zvolit ze tří různých úrovní. Můžete také současně korigovat zkreslení fotografií pořízených pod vodou.

- Tato volba je dostupná v režimech **P**, **A**, **S**, **M** a **B**.

🔗 Tato volba je dostupné pouze u kompatibilních objektivů typu rybí oko.

K říjnu 2022 ji bylo možné použít s objektivem M.ZUIKO DIGITAL ED 8mm F1.8 Fisheye PRO.

Úhel	Když se provádí korekce rybího oka, je snímek oříznut, aby byly odstraněny černé oblasti. Vyberte ze tří různých oříznutí.
 /  Korekce	Zvolte, zda se má vedle korekce provedené pomocí položky [Úhel] provádět také korekce fotografií pořízených pod vodou.

1. V nabídce ⚙️ Uživatelské menu J1 zvýrazněte možnost [Kompenz. rybího oka] a stiskněte tlačítko OK.

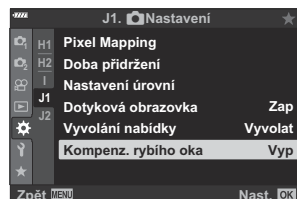

2. Označte možnost [Zap] pomocí tlačítek Δ ▽ a stiskněte tlačítko ▷.

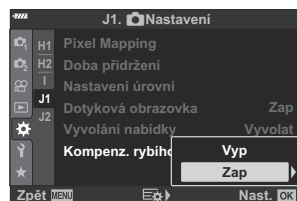

- Zobrazí se položky [Úhel] a  /  Korekce].

3. Označte položku pomocí tlačítek Δ ∇ a stiskněte tlačítko \triangleright .

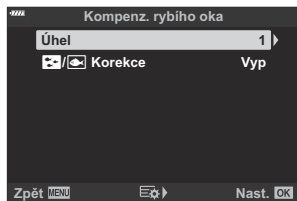

4. Pomocí tlačítek Δ ∇ označte možnost.

ⓘ Pokud nefotografujete pod vodou, u položky [👁️ / 👁️ **Korekce**] zvolte možnost [**Vyp**].

5. Stiskněte tlačítko **OK**.

- Zobrazí se možnosti nabídky [**Kompenz. rybího oka**].

6. Pro návrat do nabídky ⚙️ Uživatelské menu [**U**] stiskněte opakovaně tlačítko **OK**.

- Když se ujistíte, že je položka [**Kompenz. rybího oka**] nastavená na možnost [**Zap**], stiskem tlačítka **MENU** opustíte nabídky.
- Po povolení korekce rybího oka se zobrazí ikona [👁️] spolu s vybraným oříznutím.



7. Fotografujte.

ⓘ Snímky pořízené v režimu kvality snímku [**RAW**] se ukládají ve formátu RAW+JPEG. Korekce rybího oka se na snímek RAW nepoužije.

ⓘ Na obrazovce korekce rybího oka není k dispozici zvýraznění zaostření.

ⓘ Výběr oblasti AF je omezen na režimy jedné oblasti a malé oblasti.

ⓘ Nelze použít následující funkce:

- živé kompozitní fotografování, sériové fotografování, bracketing, HDR, vícenásobná expozice, živý ND filtr, korekce lichoběžníku, digitální telekonvertor, záznam videa, režimy [**C-AF**], [**C-AF MF**], [**C-AF+TR**] a [**C-AF+TR MF**], [**e-Portrét**] a umělecký filtr, vlastní samospoušť a Snímek s vys. rozliš.

Připojení fotoaparátu k externím zařízením

Připojení k externím zařízením

Po připojení fotoaparátu k externímu zařízení, jako počítač nebo chytrý telefon, lze provádět řadu činností.  „Připojování k chytrým telefonům“ (str. 364), „Kopírování obrázků do počítače“ (str. 377), „Připojení“ (str. 383), „Připojení fotoaparátu k televizorům nebo externím displejům (HDMI)“ (str. 390)

Upozornění v případě použití funkcí Wi-Fi a Bluetooth®

V zemích, oblastech nebo na místech, kde je zakázáno použití bezdrátové sítě LAN a připojení prostřednictvím **Bluetooth®** tyto funkce vypněte.

Fotoaparát je vybaven bezdrátovou sítí a připojením **Bluetooth®**. Použití těchto funkcí v zemích mimo oblast, kde byl fotoaparát zakoupen, může odporovat místním předpisům pro bezdrátové připojení.

Některé země a oblasti mohou zakazovat příjem údajů o poloze bez zákonného povolení. V některých oblastech prodeje může být proto fotoaparát dodáván s vypnutým zobrazením údajů o poloze.

Každá země a oblast má vlastní zákony a předpisy. Před cestou do zahraničí se o nich informujte a dodržujte je. Naše společnost nepřijímá žádnou zodpovědnost za nedodržování místních zákonů a předpisů ze strany uživatele.

Funkci Wi-Fi vypínejte v letadlech a na dalších místech, kde je jejich použití zakázáno.  „Vypnutí bezdrátových funkcí fotoaparátu“ (str. 363)

- ① Bezdrátové přenosy jsou náchylné k rušení třetími stranami. Při použití bezdrátových funkcí to berete v úvahu.
- ① Bezdrátový přijímač/vysílač se nachází v úchytu fotoaparátu. Uchovávejte jej co nejdále od kovových předmětů.
- ① Při přepravě fotoaparátu v brašně či jiném zavazadle mějte na paměti, že obsah zavazadla či materiály, ze kterých je vyrobeno, mohou rušit bezdrátový přenos, což může znemožnit připojení fotoaparátu k chytrému telefonu.
- ① Připojení Wi-Fi zvyšuje odběr energie z baterií. Pokud jsou baterie téměř vybité, může dojít ke ztrátě spojení.
- ① Zařízení, jako mikrovlnné trouby a bezdrátové telefony, které generují vysokofrekvenční energii, magnetické pole nebo statickou elektřinu, mohou zpomalit či jinak ovlivnit bezdrátový přenos dat.
- ① Pokud je přepínač paměťové karty na ochranu proti zápisu v poloze „ZÁMEK“, některé funkce bezdrátové sítě nejsou k dispozici.

Zakázání bezdrátových funkcí fotoaparátu

Zakázání bezdrátových funkcí fotoaparátu (Wi-Fi/ **Bluetooth**®).

1. Vyberte možnost **[Nastavení Wi-Fi/Bluetooth]** v nabídce **☰** Menu nastavení a stiskněte tlačítko **▷**.
2. Vyberte možnost **[Bezdrátové funkce]** a stiskněte tlačítko **▷**.
3. Vyberte možnost **[Vyp]** a stiskněte tlačítko **OK**.

🔔 Následující funkce budou vypnuty.

- **[Připojení zařízení]** (str. 365), **[Pohotov. rež. při vyp.]** (str. 368) a **[Bluetooth]** (str. 367)

🔔 Pro deaktivaci bezdrátové sítě LAN/**Bluetooth**® pouze při vypnutém fotoaparátu nastavte položku **[Nastavení Wi-Fi/Bluetooth]** > **[Pohotov. rež. při vyp.]** v nabídce **☰** Menu nastavení na možnost **[Vyp]**. 🖱️ „Nastavení bezdrátového připojení při vypnutém fotoaparátu“ (str. 368)

🔔 K vypnutí pohotovosti bezdrátového připojení a ukončení bezdrátových přenosů, když je fotoaparát zapnutý, nastavte položku **[Nastavení Wi-Fi/Bluetooth]** > **[Bluetooth]** v nabídce **☰** Menu nastavení na možnost **[Vyp]** 🖱️ „Nastavení pohotovosti bezdrátového připojení při zapnutím fotoaparátu“ (str. 367)

Připojení fotoaparátu k chytrému telefonu

Připojování k chytrým telefonům

Pomocí funkcí bezdrátové sítě LAN (Wi-Fi) a **Bluetooth®** svého fotoaparátu připojte fotoaparát k chytrému telefonu, na kterém můžete použít speciální aplikaci k rozšíření možností využívání fotoaparátu před pořízením záběru i poté. Po navázání spojení můžete snímky stahovat a pořizovat vzdáleně a přidávat ke snímkům ve fotoaparátu informace o poloze.

- Správné fungování není zaručeno na všech chytrých telefonech.

Funkce, které nabízí aplikace OM Image Share

- **Stahování snímků z fotoaparátu do chytrého telefonu**

Stáhněte si snímky označené ke sdílení ([str. 193](#)) do chytrého telefonu.

Chytrý telefon můžete použít také k výběru snímků, které mají být staženy z fotoaparátu.

- **Fotografování pomocí dálkového ovládání**

Fotoaparát lze ovládat na dálku a fotografovat z chytrého telefonu.

- **Zpracování nádherných snímků**

Pomocí intuitivních ovládacích prvků lze na snímky stažené do chytrého telefonu aplikovat působivé efekty.

- **Přidávání značek GPS do snímků z fotoaparátu**

S pomocí funkce GPS chytrého telefonu můžete při pořizování snímků fotoaparátem přidávat informace o poloze.

Podrobnosti naleznete na našem webu.

Párování fotoaparátu s chytrým telefonem

Při prvním propojení zařízení proveďte níže uvedený postup.

- Nastavení párování upravte pomocí aplikace OM Image Share, nikoli aplikace pro nastavení, která je součástí operačního systému chytrého telefonu.

1. Spustíte vyhrazenou aplikaci OM Image Share, kterou jste předtím nainstalovali do chytrého telefonu.
2. Vyberte položku **[Připojení zařízení]** v části a stiskněte tlačítko .
 - Lze se připojit také klepnutím na tlačítko na displeji.
3. Pro úpravu nastavení Wi-Fi/**Bluetooth** se řiďte pokyny na obrazovce.
 - Místní název a heslo **Bluetooth**, SSID a heslo Wi-Fi a QR kód se zobrazí na displeji.



- ① Místní název **Bluetooth**
Heslo **Bluetooth**
- ② Wi-Fi SSID
Heslo Wi-Fi
- ③ QR kód



4. Klepněte na ikonu fotoaparátu ve spodní části obrazovky aplikace OM Image Share.
 - Zobrazí se karta **[Snadná instalace]**.
5. Podle pokynů na obrazovce aplikace OM Image Share naskenujte QR kód a upravte nastavení připojení.
 - Pokud nelze naskenovat QR kód, postupujte podle pokynů na obrazovce aplikace OM Image Share a upravte nastavení ručně.
 - **Bluetooth**: Pro připojení vyberte lokální název a do dialogu nastavení **Bluetooth** v aplikaci OM Image Share zadejte heslo, které se zobrazí na displeji fotoaparátu.
 - Wi-Fi: Pro připojení zadejte do okna nastavení Wi-Fi v aplikaci OM Image Share název SSID a heslo, které se zobrazuje na displeji fotoaparátu.
 - Po dokončení párování se zobrazí 1.
 - Ikona **Bluetooth**® indikuje stav následujícím způsobem:
 - : Fotoaparát vysílá bezdrátový signál.
 - : Bylo navázáno bezdrátové připojení.





- 6.** Pro ukončení připojení Wi-Fi stiskněte tlačítko **MENU** na fotoaparátu nebo klepněte na displeji na tlačítko **[Odpojit]**.
- Fotoaparát můžete také vypnout a ukončit připojení k aplikaci OM Image Share.
 - Při výchozím nastavení je **Bluetooth®** aktivní i po ukončení připojení k síti Wi-Fi, abyste mohli fotografovat vzdáleně pomocí chytrého telefonu. Pokud chcete, aby se při ukončení připojení k síti Wi-Fi ukončilo také připojení pomocí rozhraní **Bluetooth®**, nastavte **[Bluetooth]** na **[Vyp]**.

Nastavení pohotovosti bezdrátového připojení při zapnutém fotoaparátu

Můžete si zvolit, zda bude fotoaparát po zapnutí v pohotovostním režimu pro navázání bezdrátového připojení s chytrým telefonem nebo volitelným dálkovým ovládáním.

1. Označte možnost **[Nastavení Wi-Fi/Bluetooth]** v nabídce Menu nastavení **Y** a stiskněte **▷**.
2. Vyberte možnost **[Bluetooth]** a stiskněte tlačítko **▷**.
 - ⑦ Než budete pokračovat, spárujte fotoaparát s chytrým telefonem nebo volitelným dálkovým ovládáním. **[Bluetooth]** nelze vybrat, dokud nebude párování dokončeno.
3. Označte požadovanou možnost a stiskněte tlačítko **OK**.

Vyp	Fotoaparát nebude v pohotovostním režimu pro bezdrátové připojení a bezdrátový signál nebude po zapnutí vysílán. Za účelem spojení s chytrým telefonem vyberte možnost [Připojení zařízení] (str. 365) z nabídky Menu přehrávání ▶ na fotoaparátu.
Zap. 	Když je fotoaparát zapnutý, bude vysílat bezdrátový signál a bude v pohotovostním režimu pro bezdrátové připojení. Fotoaparát a chytrý telefon můžete propojit prostřednictvím aplikace OM Image Share a používat funkce vzdáleného fotografování nebo přenosu snímků.
Zap. 	Když je fotoaparát zapnutý, začne vysílat bezdrátové signály a (pokud již byla zařízení spárována; str. 383) připravte se na připojení z dálkového ovládání.

- Jelikož možnosti v nabídce **[Bluetooth]** také slouží k indikaci stavu **Bluetooth®**, zobrazí se **[Zastaveno]** nebo **[Probíhá]** vedle možností **[Vyp]**, **[Zap. ** a **[Zap. **.
-  Pokud je ve speciální aplikaci OM Image Share povolen protokol záznamů GPS, budou ke snímkům pořízeným při výběru možnosti **[Zap. ** přidána data o poloze stažená z aplikace.

Nastavení bezdrátového připojení při vypnutém fotoaparátu

Můžete si zvolit, zda bude fotoaparát stále bezdrátově připojen k chytrému telefonu, i když je vypnutý.

1. Vyberte možnost **[Nastavení Wi-Fi/Bluetooth]** v nabídce **☰** Menu nastavení a stiskněte tlačítko **▷**.
2. Označte možnost **[Pohotov. rež. při vyp.]** a stiskněte tlačítko **▷**.
3. Označte požadovanou možnost a stiskněte tlačítko **OK**.

Vybrat	Při vypínání fotoaparátu se zobrazí dotaz, zda zachovat bezdrátové připojení k chytrému telefonu.
Vyp	Vypnutím fotoaparátu dojde ke zrušení bezdrátového připojení k chytrému telefonu.
Zap	Po vypnutí fotoaparátu zůstane připojení k chytrému telefonu aktivní a chytrý telefon lze dále používat ke stahování nebo prohlížení snímků na fotoaparátu.

Vybrat

Pokud bude při použití funkce **[Pohotov. rež. při vyp.]** zvolena možnost **[Vybrat]**, zobrazí se před vypnutím fotoaparátu po splnění všech následujících podmínek dialogové okno pro potvrzení:

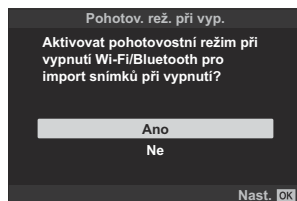

- možnost **[Bezdrátové funkce]** je nastavena na **[Zap]**,
- fotoaparát je spárovaný s chytrým telefonem ([str. 365](#)) a
- paměťová karta byla správně vložena.

Ano	Fotoaparát vypnete, ale ponecháte bezdrátové připojení k chytrému telefonu aktivní.
Ne	Fotoaparát vypnete a zrušíte bezdrátové připojení k chytrému telefonu.

- ⚠ Pokud asi minutu po zobrazení výzvy k potvrzení neprovedete žádnou akci, fotoaparát bezdrátové připojení k chytrému telefonu ukončí a automaticky se vypne.
- ⚠ Pokud ponecháte tuto funkci aktivní, bezdrátové připojení bude automaticky ukončeno, pokud:
 - připojení nebude aktivní po dobu 12 hodin,
 - vyjmete paměťovou kartu,
 - vyměníte baterii nebo
 - během nabíjení baterie ve fotoaparátu nastane chyba nabíjení.Připojení může být opět navázáno po zapnutí fotoaparátu.
- 🔊 Pokud je položka **[Pohotov. rež. při vyp.]** nastavena na možnost **[Zap]**, fotoaparát se nemusí zapnout ihned po otočení páčky **ZAP/VYP** do polohy **ZAP**.

Přenos snímků do chytrého telefonu

Ve fotoaparátu můžete vybrat snímky a načíst je do chytrého telefonu. Snímky, které chcete sdílet, můžete vybrat i předem ve fotoaparátu.  „Výběr snímků ke sdílení (Příkaz sdílení)“ (str. 193)

- Pokud je pro položku **[Bluetooth]** (str. 367) vybraná hodnota **[Vyp]** nebo **[Zap❶]**, zvolte možnost **[Zap❶]**.
- Výběrem hodnoty **[Zap❶]** pro položku **[Bluetooth]** (str. 367) uvedete fotoaparát do pohotovostního režimu a připravíte ho na bezdrátové připojení.

1. Klepněte na tlačítko **[Import fotografií]** v aplikaci OM Image Share na chytrém telefonu.

- ❗ V závislosti na chytrém telefonu se může zobrazit obrazovka pro potvrzení připojení Wi-Fi. Při připojování chytrého telefonu a fotoaparátu postupujte podle pokynů na obrazovce.
- Zobrazí se seznam všech snímků ve fotoaparátu.

2. Vyberte snímky, které chcete přenést, a klepněte na tlačítko Uložit.

- Po dokončení ukládání můžete odpojit fotoaparát od chytrého telefonu.
- **[Import fotografií]** lze použít ke stahování snímků do chytrých telefonů připojených přes volbu **[Připojení zařízení]** v nabídkách fotoaparátu, dokonce i když je pro položku **[Bluetooth]** (str. 367) vybraná hodnota **[Vyp]** nebo **[Zap❶]**.

Automatické stahování snímků při vypnutém fotoaparátu

Nastavení fotoaparátu pro automatické stahování snímků do chytrého telefonu, když je vypnutý:

- označte snímky ke sdílení ([str. 193](#)),
- aktivujte vypnutí do pohotovostního režimu ([str. 368](#)),
- pokud používáte zařízení se systémem iOS, spusťte předem aplikaci OM Image Share.

Když ve fotoaparátu označíte snímek ke sdílení a vypnete fotoaparát, zobrazí se v aplikaci OM Image Share oznámení. Po klepnutí na oznámení se snímky automaticky přenesou do chytrého telefonu.

Dálkové snímání s chytrým telefonem (Živý náhled)

Ovládáním fotoaparátu z chytrého telefonu můžete fotografovat vzdáleně a zároveň kontrolovat živé zobrazení na displeji chytrého telefonu.

- Na fotoaparátu se zobrazí obrazovka připojení, přičemž všechny funkce lze ovládat z chytrého telefonu.
- Pokud je pro položku **[Bluetooth]** (str. 367) vybraná hodnota **[Vyp]** nebo **[Zap❶]**, zvolte možnost **[Zap❶]**.
- Výběrem hodnoty **[Zap❶]** pro položku **[Bluetooth]** (str. 367) uvedete fotoaparát do pohotovostního režimu a připravíte ho na bezdrátové připojení.

1. Spustíte aplikaci OM Image Share a klepněte na **[Dálkové ovl.]**.

2. Klepněte na **[Živý náhled]**.

3. Klepnutím na tlačítko spouště pořídíte snímek.

- Pořízený snímek se uloží na paměťovou kartu ve fotoaparátu.

- **[Živý náhled]** lze použít k fotografování z chytrých telefonů připojených přes volbu **[Připojení zařízení]** (str. 365) v nabídkách fotoaparátu, dokonce i když je pro položku **[Bluetooth]** (str. 367) vybraná hodnota **[Vyp]** nebo **[Zap❶]**.
- Dostupné možnosti snímání jsou částečně omezené.

Dálkové snímání pomocí chytrého telefonu (Vzdálené ovládání závěrky)

Ovládáním fotoaparátu z chytrého telefonu můžete fotografovat vzdáleně (Vzdálené ovládání závěrky).

- Na fotoaparátu jsou k dispozici všechny funkce. Kromě toho můžete fotit snímky a nahrávat videa pomocí tlačítka spouště na obrazovce chytrého telefonu.
- Pokud je pro položku **[Bluetooth]** (str. 367) vybraná hodnota **[Vyp]** nebo **[Zap❶]**, zvolte možnost **[Zap❶]**.
- Výběrem hodnoty **[Zap❶]** pro položku **[Bluetooth]** (str. 367) uvedete fotoaparát do pohotovostního režimu a připravíte ho na bezdrátové připojení.

1. Spustíte aplikaci OM Image Share a klepněte na **[Dálkové ovl.]**.

2. Klepněte na **[Vzdálené ovládání závěrky]**.

3. Klepnutím na tlačítko spouště pořídíte snímek.

- Pořízený snímek se uloží na paměťovou kartu ve fotoaparátu.

- Funkci **[Vzdálené ovládání závěrky]** lze použít k pořizování snímků z chytrých telefonů připojených přes možnost **[Připojení zařízení]** (str. 365) v nabídkách fotoaparátu, i když je položka **[Bluetooth]** (str. 367) nastavená na **[Vyp]** či **[Zap❶]**.

Přidání informací o poloze do snímků





S pomocí funkce GPS chytrého telefonu můžete při pořizování snímků fotoaparátem přidávat informace o poloze.

- Pokud je pro položku **[Bluetooth]** (str. 367) vybraná hodnota **[Vyp]** nebo **[Zap❌]**, zvolte možnost **[Zap❌]**.
- Výběrem hodnoty **[Zap❌]** pro položku **[Bluetooth]** (str. 367) uvedete fotoaparát do pohotovostního režimu a připravíte ho na bezdrátové připojení.

1. Před pořízením snímků fotoaparátem spusťte funkci OM Image Share a zapněte funkci přidávání informací o poloze.

- Po zobrazení výzvy k synchronizaci hodin chytrého telefonu a fotoaparátu postupujte podle pokynů zobrazených v aplikaci OM Image Share.



2. Pořízujte snímky fotoaparátem.

- Pokud je možné přidat informace o poloze, na obrazovce snímání se rozsvítí . Pokud fotoaparát nemůže získat informace o poloze, značka  bliká.
- Může chvíli trvat, než bude fotoaparát po zapnutí nebo obnovení z režimu spánku připraven přidávat informace o poloze.
- Informace o poloze se přidávají ke snímkům pořízeným při zobrazení symbolu  na obrazovce.
- Symbol  se zobrazí na obrazovce při prohlížení snímku s informacemi o poloze.
- Informace o poloze se nepřidávají do videosekvencí.

3. Po dokončení fotografování vypněte funkci přidávání informací o poloze v aplikaci OM Image Share.

Resetování nastavení bezdrátové sítě LAN/ Bluetooth®

Obnovení původního nastavení [**Nastavení Wi-Fi/Bluetooth**]:

- 1.** Označte možnost [**Nastavení Wi-Fi/Bluetooth**] v nabídce Menu nastavení  a stiskněte .
- 2.** Označte položku [**Resetovat nastavení**] a stiskněte .
- 3.** Označte možnost [**Ano**] a stiskněte tlačítko **OK**.





 Dojde k obnovení následujícího nastavení:

- [**Bezdrátové funkce**] (str. 363), [**Bluetooth**] (str. 367), [**Heslo připojení**] (str. 376) a [**Pohotov. rež. při vyp.**] (str. 368)

 Obnovení nastavení bezdrátové sítě ukončí párování mezi fotoaparátem a chytrými telefony. Před připojením k chytrému telefonu je třeba zařízení znovu spárovat (str. 365). Obnovení nastavení bezdrátových nastavení také ukončí párování mezi fotoaparátem a dálkovými ovládacími. Před připojením k dálkovému ovládací je třeba zařízení znovu spárovat (str. 383).

Změna hesla

Změna hesla pro připojení k chytrému telefonu:

1. Označte možnost **[Nastavení Wi-Fi/Bluetooth]** v nabídce Menu nastavení  a stiskněte .
2. Označte položku **[Heslo připojení]** a stiskněte .
3. Podle pokynů na obrazovce stiskněte tlačítko 
 - Nové heslo bude nastaveno.

- Změnit lze heslo pro připojení k chytrému telefonu i heslo pro připojení **Bluetooth®**.
- Po změně hesla se znovu připojte k chytrému telefonu.  „Párování fotoaparátu s chytrým telefonem“ (str. 365)

Připojení fotoaparátu k počítači

Kopírování snímků do počítače

1. Vypněte fotoaparát a připojte jej k počítači.

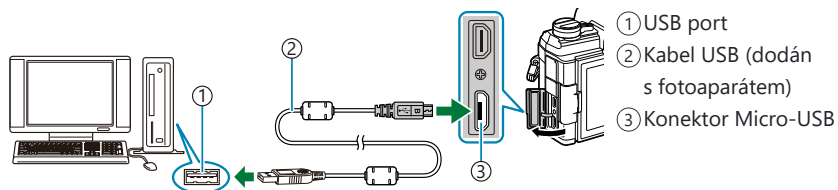

- ⚠ Umístění portu USB se liší podle počítače. Další informace se dozvíte v dokumentaci dodané s vaším počítačem.

2. Zapněte fotoaparát.

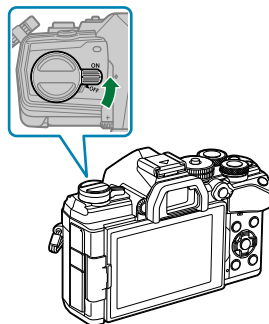

- Zobrazí se obrazovka výběru pro připojení USB.
- ⚠ Pokud se nezobrazí možnosti pro připojení USB, vyberte v Uživatelských menu fotoaparátu možnost **[Vybrat]** u položky **[Režim USB]** (str. 345).
- ⚠ Pokud displej fotoaparátu zůstane po připojení počítače prázdný, možná je vybitá baterie. Použijte plně nabitou baterii.

3. Označte možnost **[Paměť]** nebo **[MTP]** pomocí tlačítek Δ ∇ .
Stiskněte tlačítko **OK**.

- **[Paměť]**: Fotoaparát funguje jako čtečka karet.
- **[MTP]**: Fotoaparát funguje jako přenosné zařízení.

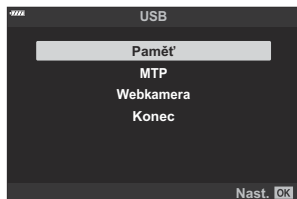

4. Fotoaparát se připojí k počítači jako nové paměťové zařízení.

- ⚠ Přenos dat není zaručen při použití těchto OS ani v případě, že je počítač vybaven rozhraním USB.
 - U počítačů s doplněným portem USB, např. na přídavné desce apod., u počítačů bez předinstalovaného operačního systému nebo u doma sestavených počítačů
- ⚠ Fotoaparát nelze ovládat, pokud je fotoaparát připojen k počítači.
- ⚠ Pokud počítač fotoaparát nedetekuje, odpojte a znovu připojte kabel USB.
- ⚠ Soubory o velikosti větší než 4 GB nelze zkopírovat do počítače, když je vybrána možnost **[MTP]**.

Instalace počítačového softwaru

Nainstalujte následující software pro přístup k fotoaparátu v případě přímého připojení k počítači pomocí USB.

OM Workspace

Tato počítačová aplikace slouží ke stahování a zobrazování fotografií a videosekvencí pořízených fotoaparátem. Rovněž ji lze použít k aktualizaci firmwaru fotoaparátu. Software je ke stažení z našeho webu. Při stahování softwaru buďte připraveni poskytnout sériové číslo fotoaparátu.

Použití fotoaparátu jako webové kamery (Webkamera)

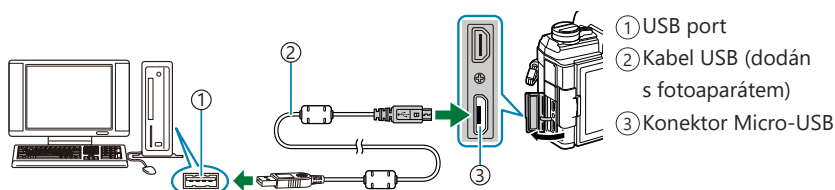

Fotoaparát lze připojit k počítači a používat ho jako webovou kameru pro online schůzky nebo živé vysílání. Video a zvuk se přenáší přímo z fotoaparátu prostřednictvím jednoduchého připojení USB, takže není třeba používat speciální software nebo ovladače (USB streamování).

1. Po potvrzení, že je fotoaparát vypnutý, otočte voličem režimů do polohy .
2. Připojte fotoaparát k počítači.



 Umístění portu USB se liší podle počítače. Další informace se dozvíte v dokumentaci dodané s vaším počítačem.

3. Zapněte fotoaparát.

-  Pokud se nezobrazí možnosti pro připojení USB, vyberte v Uživatelských menu fotoaparátu možnost **[Vybrat]** u položky **[Režim USB]** (str. 345).
-  Pokud displej fotoaparátu zůstane po připojení počítače prázdný, možná je vybitá baterie. Použijte plně nabitou baterii.

4. Označte možnost **[Webkamera]** pomocí tlačítek Δ ∇ a stiskněte tlačítko **OK**.

- Fotoaparát je nyní připraven k natáčení videa.
- Na displeji se objeví ikona Ψ .
- Pomocí ovládacích prvků fotoaparátu upravte zaostření a expozici.

5. V počítači spusťte webovou schůzku nebo streamovací aplikaci. V nastavení zařízení aplikace vyberte název fotoaparátu.

- Fotoaparát zahájí přenos zvuku a videa.
- Velikost snímku přenášeného videa je 1280 × 720 (**[HD]**).

- Snímková frekvence přenášeného videa se zvolenou hodnotou **[60p]**, **[30p]** nebo **[24p]** pro položku  **[sn./s]** je **[30p]**, zatímco frekvence videa přenášeného při zvolené hodnotě **[50p]** nebo **[25p]** je **[25p]**.

 Fotoaparát lze používat jako webovou kameru, i když není vložena paměťová karta.

 Pokud je připojený externí mikrofon, použije se jako zdroj zvuku.

 Video a zvuk se do počítače nepřenáší, pokud:

- přepínač režimů je otočen do jiné polohy než , probíhá přehrávání nebo jsou zobrazeny nabídky.

Použití některé z výše uvedených funkcí může dočasně narušit zvuk a obraz v některých webových schůzkách nebo streamovacích aplikacích.

 Když fotoaparát přenáší zvuk a obraz do počítače, nemůžete:



- fotografovat nebo natáčet videa,
- měnit možnosti vybrané pro položku  **[sn./s]**,
- povolit položku [\[!\[\]\(b3cfbfd04368a71f4c64e073908d25d7_img.jpg\) Nastavení specifikace\]](#) > [\[!\[\]\(4f8bc95274d4d489592709b569351eb7_img.jpg\) Režim snímku\]](#) v [\[!\[\]\(68986557a06757f8727dab2acf01c000_img.jpg\) Nabídce videa \(str. 237\)\]](#) (volba hodnoty **[Zap]** nebude mít žádný účinek).

 Z počítače nelze upravovat expozici a další nastavení fotoaparátu.

Používání dálkového ovládání

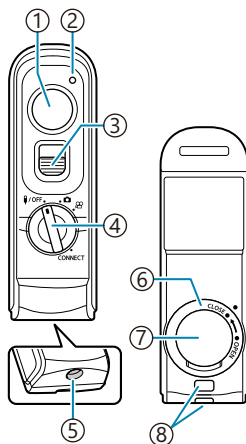
Názvy částí



- ① Tlačítko spouště
- ② Indikátor přenosu dat
- ③ Zámek tlačítka spouště
- ④ Přepínač režimů (OFF /  /  / PŘIPOJIT)
- ⑤ Konektor kabelu
- ⑥ Víčko bateriového prostoru
- ⑦ Kryt bateriového prostoru
- ⑧ Poutko na řemínek

Kabelové připojení

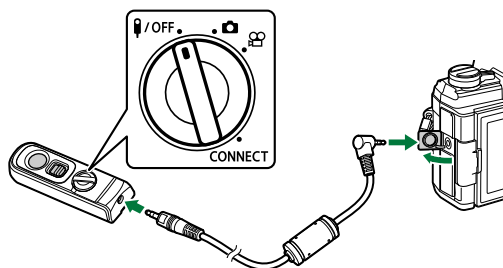

Otočte přepínač režimů dálkového ovládání do polohy **OFF** a připojte dálkové ovládání k fotoaparátu pomocí dodaného kabelu.

Fotografii je možné pořídit stisknutím tlačítka spouště.

Před nahráváním videosekvencí je třeba nastavit položku **[Funkce spouště]** na hodnotu **[REC]**.

[Menu videa > Tlač./přepínač/páčka > Funkce spouště] (str. 237)

[Bezdrátové dálkové ovládání není k dispozici, pokud je připojen kabel.]

[Pokud chcete tlačítko spouště použít pro fotografování v režimu bulb apod., můžete jej posunutím nahoru zaaretovat.]

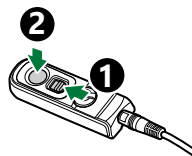

Bezdrátové připojení

Pro bezdrátové připojení je třeba nejprve spárovat fotoaparát a dálkové ovládání.

1. Vyberte možnost **[Nastavení Wi-Fi/Bluetooth]** v nabídce Menu nastavení **[Y]** a stiskněte tlačítko **[>]**.
2. Označte možnost **[Nastavení bezdrát. spouště]** a stiskněte tlačítko **[>]**.
3. Označte možnost **[Zahájit spárování]** a stiskněte tlačítko **[OK]**.

4. Když se zobrazí zpráva o probíhajícím párování, otočte přepínač režimů dálkového ovládání do polohy **PŘIPOJIT** a nechte jej v této poloze.

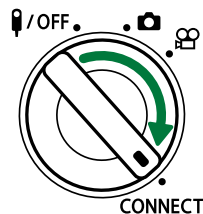
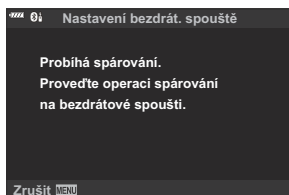

- Párování se spustí, když jej v ní necháte 3 sekundy. Nechte jej v poloze **PŘIPOJIT**, dokud není párování dokončeno. Pokud přepínačem režimů otočíte před dokončením párování, indikátor přenosu dat rychle bliká.
- Po zahájení párování se rozsvítí indikátor přenosu dat.

5. Když se zobrazí zpráva, že je párování dokončeno, stiskněte **OK**.

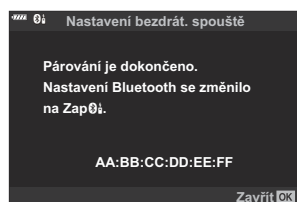



- Po dokončení párování indikátor přenosu dat zhasne.
 - Po dokončení párování bude položka **[Bluetooth]** (str. 367) nastavena na možnost **[Zapř.]**.
- ⚠ Pokud otočíte přepínačem režimů na dálkovém ovládaní nebo stisknete tlačítko **MENU** na fotoaparátu před zobrazením zprávy o dokončení párování, proces párování se ukončí. Informace o spárovaném zařízení se resetují. Proveďte spárování znovu.
- ⚠ Pokud otočíte přepínač režimů dálkového ovládaní, které není aktuálně spárováno, do polohy **PŘIPOJIT** a necháte jej v ní 3 sekundy, nebo pokud se spárování nezdaří, informace o spárování z předchozích připojení se resetují. Proveďte spárování znovu.



Odstranění spárování

- 1.** Označte možnost **[Nastavení Wi-Fi/Bluetooth]** v nabídce Menu nastavení **Y** a stiskněte **▷**.
- 2.** Označte možnost **[Nastavení bezdrát. spouště]** a stiskněte tlačítko **▷**.
- 3.** Označte možnost **[Odstranit spárování]** a stiskněte tlačítko **OK**.
- 4.** Vyberte možnost **[Ano]** a stiskněte tlačítko **OK**.

ⓘ Pokud jste fotoaparát spárovali s dálkovým ovládáním, musíte před spárováním fotoaparátu s novým dálkovým ovládáním provést funkci **[Odstranit spárování]**, abyste resetovali informace o párování.

Snímání pomocí dálkového ovládání

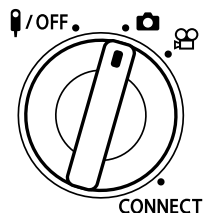

Před navázáním bezdrátového spojení mezi fotoaparátem a dálkovým ovládáním se ujistěte, že je možnost **[Bluetooth]** (str. 367) nastavena na **[Zap **]. Při nastavení na **[Zap **] se zobrazí  a fotoaparát přejde do pohotovostního režimu pro bezdrátovou komunikaci s dálkovým ovládáním, jakmile jej zapnete.

1. Otočte přepínač režimů na dálkovém ovládání do polohy  nebo .

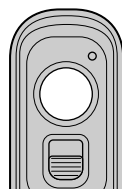

2. Stisknutím tlačítka spouště na dálkovém ovládání pořídíte snímky.



- Když je přepínač režimů na dálkovém ovládání v poloze  (fotografování): Když lehce stisknete tlačítko spouště dálkového ovládání do první polohy (namáčknete tlačítko spouště), zobrazí se značka potvrzení AF () a v místě zaostření se zobrazí zelený rámeček (Oblast AF).
- Když je přepínač režimů na dálkovém ovládání v poloze  (režim záznamu videosekvence): Když stisknete tlačítko spouště na dálkovém ovládání, spustí se záznam videa. Opětovným stisknutím tlačítka spouště na dálkovém ovládání záznam videa zastavíte.

Indikátor přenosu dat na dálkovém ovládnání

Jedno bliknutí	Operace dálkového ovládnání byla správně odeslána do fotoaparátu.
Rychlé blikání (1 sekunda)	Operace dálkového ovládnání nebyla správně odeslána do fotoaparátu. Zkrátte vzdálenost mezi fotoaparátem a dálkovým ovládnáním. Pokud se problém nevyřeší, zkontrolujte nastavení fotoaparátu.
Rychlé blikání (3 sekundy)	Vyskytl se problém týkající se spárování fotoaparátu a dálkového ovládnání. Spárujte zařízení znovu.
Nesvítlí	K tomu může dojít v následujících situacích. <ul style="list-style-type: none">• Baterie v dálkovém ovládnání je vybitá.• Přepínač režimů dálkového ovládnání je v poloze 📵/VYP.• Fotoaparát a dálkové ovládnání jsou propojeny kabelem.

- 🔗 Fotoaparát můžete připojit ke smartphonu přes **[Připojení zařízení]** (str. 365), i když je položka **[Bluetooth]** (str. 367) nastavena na **[Zap📵]**. Pokud je však fotoaparát připojen k chytrému telefonu, nelze jej ovládat pomocí dálkového ovládnání.
- 🔗 Když je možnost **[Bezdrátová funkce]** (str. 363) nastavena na **[Vyp]**, není spárování a dálkové fotografování k dispozici.
- 🔗 Když je dálkové ovládnání připojeno bezdrátově, fotoaparát se nepřepne do režimu spánku.
- 🔗 Fotoaparát se však přepne do režimu spánku v souladu s nastavením položky **[Úsp. režim]**, pokud je přepínač režimů na dálkovém ovládnání v pozici **📵/OFF**. 🖱️ ⚙️ **Uživatelské menu** **12** > **[Úsp. režim]** (str. 302)
- 🔗 Fotoaparát se nepřepne do režimu spánku, když je možnost **[Bluetooth]** (str. 367) nastavena na **[Zap📵]**, pokud přepínač režimů na dálkovém ovládnání není v pozici **📵/OFF**.
- 🔗 Pokud ovládáte dálkové ovládnání, když je fotoaparát v režimu spánku, může trvat delší dobu, než se obnoví jeho činnost.
- 🔗 Fotoaparát nelze ovládat dálkovým ovládnáním, když se probouzí z režimu spánku. Dálkové ovládnání použijte až po obnovení činnosti fotoaparátu.
- 🔗 Po ukončení používání dálkového ovládnání otočte přepínač režimů dálkového ovládnání do polohy **📵/OFF**.

Adresa MAC dálkového ovládání

Adresa MAC dálkového ovládání je vytištěna na záručním listu dodaném s dálkovým ovládáním.

Bezpečnostní opatření při používání dálkového ovládání

- Za kryt bateriového prostoru netahejte a nepoužívejte ho k otáčení víčka bateriového prostoru.
- Nepropichujte baterii ostrými předměty.
- Zabraňte upuštění dálkového ovládání ani s ním nehoupejte, když držíte kabel.
- Vlhkost na konektorech kabelu nebo dálkového ovládání by mohla narušit funkci bezdrátového ovládání a způsobit nespolehlivost kabelového připojení.
- Před zavřením víčka bateriového prostoru se ujistěte, že v něm nejsou žádné cizí předměty.
- Před připojením nebo odpojením kabelů otočte přepínač režimů do polohy **OFF**.

Připojení k televizorům nebo externím displejům pomocí HDMI

Připojení fotoaparátu k televizorům nebo externím displejům (HDMI)

Snímky lze zobrazovat na televizorech připojených k fotoaparátu pomocí rozhraní HDMI. Televizor použijte k předvádění snímků divákům. Když je k fotoaparátu připojený televizor, můžete k ovládání zobrazení použít dálkový ovladač televizoru. Není nutná žádná aplikace či jiný software.



Když je fotoaparát připojený k externímu monitoru nebo videorekordéru pomocí rozhraní HDMI, můžete také natáčet videosekvence.

ⓘ Kabely HDMI jsou dostupné od třetích dodavatelů. Použijte kabel s certifikací HDMI.

Prohlížení snímků na televizoru (HDMI)

Fotografie a videosekvence lze prohlížet na televizoru s vysokým rozlišením, připojeným přímo k fotoaparátu pomocí kabelu HDMI. Když je fotoaparát připojený, můžete k ovládání zobrazení použít dálkový ovladač televizoru.

Výstup HDMI

Vyberte výstup signálu do zařízení HDMI. Velikost snímku a snímkovou frekvenci lze přizpůsobit specifikacím televizoru a normě videa, podporované ve vaší zemi či oblasti. Přizpůsobte nastavení výstupu nastavením vstupu na televizoru.

Velikost výstupu	Formát výstupu video signálu prostřednictvím konektoru HDMI lze vybrat z níže uvedených možností. [C4K] : 4K Digital Cinema (4096 × 2160) [4K] : Priorita 4K (3840 × 2160) [1080p] : Priorita Full High Definition (1080p) [720p] : Priorita rozlišení High Definition (720p) [480p/576p] : 480p/576p
Ovládání HDMI	Dálkový ovladač televizoru lze použít k ovládání fotoaparátu v režimu prohlížení (str. 394). Vyberte z možností [Vyp] a [Zap] . Pokud je vybraná možnost [Zap] , fotoaparát lze použít pouze k prohlížení.
Výstupní snímky	Vyberte snímkovou frekvenci výstupu signálu prostřednictvím konektoru HDMI podle toho, zda televizor podporuje normu NTSC (60p) nebo PAL (50p).

- Nastavení **[HDMI Control]** a **[Výstupní snímky]** nelze změnit, když je fotoaparát připojený k jinému zařízení pomocí HDMI.
- Zvuk lze přehrávat pouze na zařízeních, která podporují formát zvuku vybraný ve fotoaparátu.
- Možnosti dostupné prostřednictvím funkce **[HDMI Control]** se liší dle připojeného zařízení. Podrobnosti jsou uvedeny v příručce k zařízení.

1. Stiskem tlačítka **MENU** zobrazíte nabídky.

2. Zobrazte **Uživatelské menu** (Disp/■)/PC).



3. Označte položku **[HDMI]** pomocí tlačítek Δ ∇ a stiskněte tlačítko \triangleright .

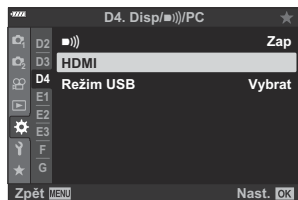

4. Označte položku pomocí tlačítek Δ ∇ a stiskněte tlačítko \triangleright .

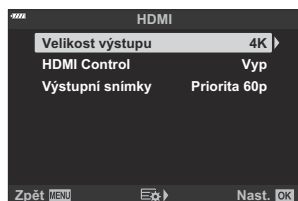

5. Označte požadovanou možnost pomocí tlačítek Δ ∇ a stiskněte tlačítko **OK**.



- Podle potřeby opakujte body 4 a 5.

6. Chcete-li nabídku opustit, stiskněte opakovaně tlačítko **MENU**.

Připojení fotoaparátu k televizoru

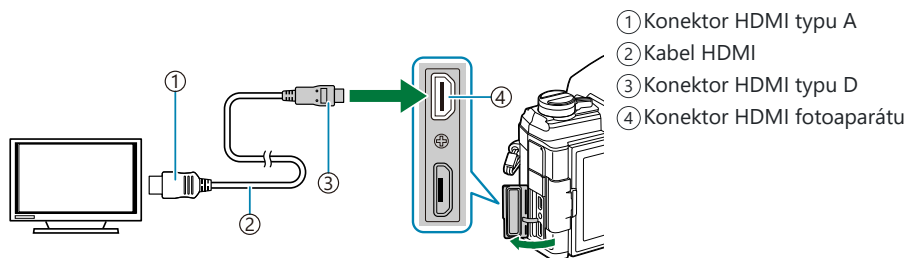

Připojte fotoaparát k televizoru pomocí kabelu HDMI.

1. Ujistěte se, že je fotoaparát vypnutý, a připojte jej k televizoru pomocí kabelu HDMI.



2. Přepněte televizor na vstup HDMI a zapněte fotoaparát.

- Televizor zobrazuje obsah displeje fotoaparátu. Stiskem tlačítka  zobrazíte snímky.

- Pokud je položka **[HDMI Control]** (str. 394) nastavená na možnost **[Zap]**, displej fotoaparátu se po připojení kabelu HDMI vypne.
- Informace o přepnutí na vstup HDMI naleznete v návodu dodávaném k televizoru.
- V závislosti na nastavení televizoru může být obraz oříznutý a některé indikátory nemusí být vidět.
- Rozhraní HDMI nelze použít, když je fotoaparát připojen k počítači pomocí USB.
- Pokud je položka  **[HDMI Output]** > **[Režim výstupu]** v  **[Nabídce videa]** (str. 237) nastavená na možnost **[Nahrávání]**, výstup signálu probíhá při aktuální velikosti snímku videa. Pokud televizor vybranou velikost snímku nepodporuje, nebude vidět žádný obraz. Hodnoty **[4K]** a **[C4K]** nelze zvolit pro položku  **[Režim výstupu]**.
- Formát výstupu použitý při výběru možnosti **[4K]** nebo **[C4K]** ve fotografickém režimu je prioritně 1080p.

Použití dálkového ovladače televizoru (HDMI Control)

Když je fotoaparát připojený k televizoru pomocí kabelu HDMI, lze jej ovládat pomocí dálkového ovladače televizoru.

- Televizor musí podporovat ovládání HDMI. Další informace získáte v návodu k televizoru.

Zap	Dálkový ovladač televizoru lze použít k ovládání fotoaparátu v režimu prohlížení. Fotoaparát lze použít pouze k prohlížení.
Vyp	Dálkový ovladač televizoru nelze použít k ovládání fotoaparátu. Indikátory se zobrazují pouze na obrazovce televizoru.

1. Stiskem tlačítka **MENU** zobrazíte nabídky.
2. V nabídce **Uživatelské menu** **D4** označte položku **[HDMI]** a stiskněte tlačítko **▷**.

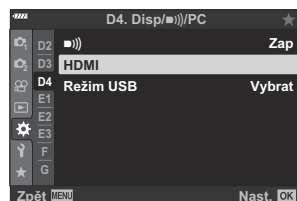

3. Pomocí tlačítek **△** **▽** označte položku **[HDMI Control]** a stiskněte tlačítko **▷**.

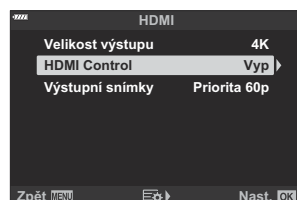

4. Označte možnost **[Zap]** pomocí tlačítek **△** **▽** a stiskněte tlačítko **OK**.

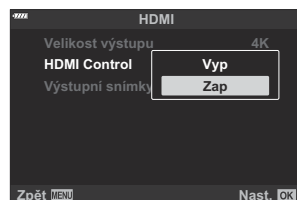

5. Chcete-li nabídky opustit, stiskněte opakovaně tlačítko **MENU**.

6. Připojte fotoaparát k televizoru pomocí rozhraní HDMI.

- Snímky můžete prohlížet pomocí dálkového ovládání televizoru. Postupujte podle průvodce zobrazeného na obrazovce televizoru.
- Při prohlížení jednotlivých snímků lze „červeným“ tlačítkem zvolit zobrazované informace a „zeleným“ tlačítkem přepnout na náhledové zobrazení.

ⓘ Některé funkce nemusí být na některých televizorech dostupné.

ⓘ Když se k prohlížení používá televizor, displej fotoaparátu se vypne.

Výchozí nastavení

Výchozí nastavení

Ovládání/LV super ovládací panel (str. 397)

 Fotografická menu (str. 402)

 Menu videa (str. 406)

 Menu přehrávání (str. 410)

 Menu nastavení (str. 411)

 Uživatelské menu (str. 412)











Ovládání/LV Super ovládací panel







*1: Lze přidat do funkce **[Přiřadit k vlastnímu režimu]**.

*2: Výchozí nastavení lze obnovit výběrem možnosti **[Plný]** v nabídce **[Resetovat]**.













*3: Výchozí nastavení lze obnovit výběrem možnosti **[Základní]** v nabídce **[Resetovat]**.

Režim snímání: P, A, S, M, B

Položka	Původní nast.	*1	*2	*3
ISO	Auto	✓	✓	✓
Režim blesku		✓	✓	✓
	±0	✓	✓	✓
Manuální hodnota	 PLNÝ (blesk nastavený na [RUČNÍ])	✓	✓	✓
 Stab. obrazu	S-IS AUTO	✓	✓	✓
 Stab. obrazu	M-IS 	✓	✓	✓
Vyvážení bílé	Auto (položka [^{WB}AUTO Zach. teplé barvy] nastavená na [Zap])	✓	✓	✓
Úpravy vyvážení bílé A	±0	✓	✓	—
Úpravy vyvážení bílé G	±0	✓	✓	—
Kelvin	5400K (položka [Vyvážení bílé] nastavená na [CWB])	✓	✓	—
Zóna AF	Střed; Samostatně	✓	✓	✓
Režim AF	S-AF	✓	✓	✓
 Priorita tváře	Priorita tváře vyp.	✓	✓	—
 /☺		✓	✓	✓
Měření		✓	✓	✓







Položka	Původní nast.	*1	*2	*3
	 F (Snímek s vys. rozliš.  F+RAW)	✓	✓	✓
		✓	✓	✓
Režim snímku	Přírodní	✓	✓	✓
Ostrost	±0	✓	✓	—
Kontrast	±0	✓	✓	—
Saturace	±0	✓	✓	—
Gradace	Normální gradace	✓	✓	—
Efekt	— (položka [Režim snímku] nastavená na [i-Enhance]:  Standard)	✓	✓	—
Barevný filtr	— (položka [Režim snímku] nastavená na [Monotónní]: N:Žádný)	✓	✓	✓
Monochromat. barvy	— (položka [Režim snímku] nastavená na [Monotónní]: N:Žádný)	✓	✓	✓
Poměr stran	4:3	✓	✓	✓
Barevný prostor	sRGB	✓	✓	✓
Kontrola přeexp. a podexp.	<input checked="" type="checkbox"/> (±0)	✓	✓	✓
Video 	Zap	✓	✓	✓

Režim snímání: (video)

Položka	Původní nast.	*1	*2	*3
ISO	Položka [ Režim] (režim expozice videa) nastavená na [P], [A] nebo [S]: Auto (pevné) Položka [ Režim] (režim expozice videa) nastavená na [M]: 200	—	✓	✓
Režim blesku	Vypnutý (pevné)	—	—	—
	±0 (pevné)	—	—	—
 Stab. obrazu	S-IS Auto	✓	✓	✓
 Stab. obrazu	M-IS I	✓	✓	✓
Vyvážení bílé	Auto (položka [WB Zach. teplé barvy] nastavená na [Zap])	—	✓	✓
Úpravy vyvážení bílé A	±0	—	✓	—
Úpravy vyvážení bílé G	±0	—	✓	—
Kelvin	5400K (položka [Vyvážení bílé] nastavená na [CWB])	—	✓	—
Zóna AF	Center; skupina 9 oblastí	✓	✓	✓
Režim AF	C-AF	✓	✓	✓
 Priorita tváře	Priorita tváře vyp.	✓	✓	—
 /🔄	 (pevné)	—	—	—
Měření	 (pevné)	—	—	—
 	L F	✓	✓	✓
 	4K 30p	✓	✓	✓
Režim snímku	Přírodní	✓	✓	✓

Položka	Původní nast.	*1	*2	*3
Ostrost	±0	✓	✓	—
Kontrast	±0	✓	✓	—
Saturace	±0	✓	✓	—
Gradace	Normální gradace	✓	✓	—
Poměr stran	16 : 9 (pevné) Položka [📐] nastavená na C4K: 17 : 9	—	—	—
Barevný prostor	sRGB (pevné)	—	—	—
Kontrola přexp. a podexp.	<input checked="" type="checkbox"/> (±0)	✓	✓	✓
📐 Režim	P	—	✓	—
Video 🎥	Zap	✓	✓	✓

Režim snímání: RC





Položka	Původní nast.	*1	*2	*3
 A skupina A	TTL	✓	✓	✓
 B skupina B	Vyp	✓	✓	✓
 C skupina C	Vyp	✓	✓	✓
 Vestavěný blesk	Vyp	✓	✓	✓
Kompenzace blesku	±0 (TTL, Auto)	✓	✓	✓
Výkon blesku	1/1 (Ruční)	✓	✓	✓
 /FP	 (Normální)	✓	✓	✓
 Intenzita optického signálu	Nízký	✓	✓	✓
Kanál	1	✓	✓	✓



Fotografická menu

*1: Lze přidat do funkce **[Přiřadit k vlastnímu režimu]**.

*2: Výchozí nastavení lze obnovit výběrem možnosti **[Plný]** v nabídce **[Resetovat]**.

*3: Výchozí nastavení lze obnovit výběrem možnosti **[Základní]** v nabídce **[Resetovat]**.

	Funkce	Původní nast.	*1	*2	*3
Obnovit / vlastní režimy	Resetovat	Základní	—	✓	—
	Přiřazení uživ. režimu	Režim snímání: P Kvalita obrazu: L F+RAW	—	✓	—
	Uložit nastavení uživ. režimu	Resetovat	—	✓	—
	Vyvolat z uživ. režimu	—	—	✓	—
Režim snímku	 Přírodní	✓	✓	✓	
 	L F (Snímek s vys. rozliš. 60m F+RAW)	✓	✓	✓	
Poměr stran	4:3	✓	✓	✓	
Digitální telekonvertor	Vyp	✓	✓	✓	
 	<input type="checkbox"/>	✓	✓	✓	

Funkce		Původní nast.	*1	*2	*3
Interval./časosb. sním.		Vyp	—	✓	✓
	Snímek	99	—	✓	✓
	Prodleva spouště	00:00:01	—	✓	✓
	Interval	00:00:01	—	✓	✓
	Intervalový režim	Priorita času	—	✓	✓
	Vyhlazování expozice	Zap	—	✓	✓
	Časosběrné video	Vyp	—	✓	✓
	Nastavení videa	Rozlišení videa	FullHD	—	✓
Snímková frekvence		10fps	—	✓	✓
Snímek s vys. rozliš.	Snímek s vys. rozliš.	 0 s	✓	✓	—
	 Doba nabíjení	0 s	✓	✓	—
	Metoda snímání	Z ruky	✓	✓	—
Snímání Live ND		Vyp	✓	✓	✓
	Číslo ND	ND8(3EV)	✓	✓	—
	Simulace živ. náh.	Zap	✓	✓	—

Funkce		Původní nast.	*1	*2	*3	
Bracketing		Vyp	✓	✓	✓	
	AE BKT	3f 1.0 EV	✓	✓	✓	
	WB BKT	A–B	✓	✓	✓	
		G–M	Vyp	✓	✓	✓
	FL BKT	Vyp	✓	✓	✓	
	ISO BKT	Vyp	✓	✓	✓	
	ART BKT	Vyp	✓	✓	✓	
	Focus BKT	Vyp	✓	✓	✓	
		Skládané makro	Vyp	✓	✓	✓
		Počet snímků	[Skládané makro] nastaveno na [Vyp]: 99 [Skládané makro] nastaveno na [Zap]: 8	✓	✓	✓
		Rozdíl zaostření	5	✓	✓	✓
⚡ Doba nabíjení		0 s	✓	✓	—	
HDR		Vyp	✓	✓	✓	
Vícenásobná expozice	Snímek	Vyp	—	✓	✓	
	Autom. zesílení	Vyp	—	✓	✓	
	Překrytí	Vyp	—	✓	✓	
Korekce lichoběžníku		Vyp	✓	✓	✓	





















Funkce		Původní nast.	*1	*2	*3	
Proti nárazu [◆]/Tiché [♥]	Proti nárazu [◆]	[◆] 0 s	✓	✓	—	
	Tiché [♥]	[♥] 0 s	✓	✓	—	
	Redukce šumu [♥]	Vyp	✓	✓	—	
	Nastavení režimu Tiché [♥]	—	✓	✓	—	
		■))	Nepovolit	✓	✓	—
		AF lampa	Nepovolit	✓	✓	—
	Režim blesku	Nepovolit	✓	✓	—	













Menu videa



















*1: Lze přidat do funkce **[Přiřadit k vlastnímu režimu]**.

*2: Výchozí nastavení lze obnovit výběrem možnosti **[Plný]** v nabídce **[Resetovat]**.

*3: Výchozí nastavení lze obnovit výběrem možnosti **[Základní]** v nabídce **[Resetovat]**.

Funkce		Původní nast.	*1	*2	*3	
 Nastavení režimu	 Režim	P	—	✓	—	
	 Kontrola blikání	Vyp	—	✓	✓	
 Nastavení specifikace	 	MOV  4K 30p	✓	✓	✓	
	 ISO-Autom. nast.	Horní limit / Původní nast.	Horní limit: 6400 Původní nast.: 200	✓	✓	✓
		 ISO-Autom.	Zap	—	✓	—
	 Filtr šumu	Standardní	✓	✓	✓	
	 Vyvážení bílé	Auto	—	✓	✓	
	 Vše 	A±0, G±0	—	✓	—	
	  AUTO Zach. teplé barvy	Zap	—	✓	✓	
	 Režim snímku	Vyp	✓	✓	—	
 Nastavení AF/IS	 Režim AF	C-AF	✓	✓	✓	
	 C-AF Rychlost	±0	✓	✓	✓	
	 Citlivost C-AF	±0	✓	✓	✓	
	 Stab. obrazu	M-IS 1	✓	✓	✓	

Funkce		Původní nast.	*1	*2	*3
Tlač./ přepínač/ páčka	Funkce tlačítka	 Vyp	—	✓	—
		 Výběr zobrazení	—	✓	—
		 Expozice 	—	✓	—
		 REC	—	✓	—
		 AEL/AFL	—	✓	—
		 ISO	—	✓	—
		 	—	✓	—
		 [⋮] (Elektr. zoom)	—	✓	—
		 [⋮] (Vyvážení bílé)	—	✓	—
		 Zvětšit	—	✓	—
		 AF Stop	—	✓	—

Funkce		Původní nast.	*1	*2	*3
Tlač./ přepínač/ páčka	Funkce přepínače	P: Poloha 1  :   : 	—	✓	—
		P: Poloha 2  : VOL  : VOL	—	✓	—
		A: Poloha 1  :   : FNr.	—	✓	—
		A: Poloha 2  : VOL  : VOL	—	✓	—
		S: Poloha 1  :   : Závěrka	—	✓	—
		S: Poloha 2  : VOL  : VOL	—	✓	—
		M: Poloha 1  : FNr.  : Závěrka	—	✓	—
		M: Poloha 2  : VOL  : ISO	—	✓	—
	Funkce Fn páčky	Režim2	—	✓	—
		Režim2	Režim AF/Režim cíle AF/Bod cíle AF	—	✓
Funkce spouště		—	✓	—	
Rych. el. zoomu	Normální	—	✓	—	

Funkce		Původní nast.	*1	*2	*3	
Nastavení displeje	Nast. ovládání	Ovládání, Live SCP	—	✓	—	
	Informační nastavení	Vlastní 1	—	✓	—	
	Červený rám. při REC	Zap	—	✓	—	
	Nastavení kódu času	Režim kódu času	Vynech.snimku	—	✓	—
		Počítání	Běh záznamu	—	✓	—
		Počáteční čas	0:00:00	—	✓	—
Asist. Zobrazení	Vyp	—	✓	—		
Video		Zap	✓	✓	✓	
Hlasitost záznamu	Vestavěný	±0	—	✓	—	
		MIC	±0	—	✓	—
	Omezovač hlasitosti	Zap	—	✓	—	
	Redukce šumu větru	Vyp	—	✓	—	
	Frekvence nahrávání	48kHz/16bit	✓	✓	—	
	Napájení pom. příp.	Vyp	—	✓	—	
HDMI Output	Režim výstupu	Režim monitoru	—	✓	—	
	Bity REC	Vyp	✓	✓	—	
	Kód času	Zap	✓	✓	—	

Menu přehrávání

*1: Lze přidat do funkce **[Přiřadit k vlastnímu režimu]**.

*2: Výchozí nastavení lze obnovit výběrem možnosti **[Plný]** v nabídce **[Resetovat]**.

*3: Výchozí nastavení lze obnovit výběrem možnosti **[Základní]** v nabídce **[Resetovat]**.

Funkce		Původní nast.	*1	*2	*3
		Zap	✓	✓	✓
Upravit	Vybr. snímek	Úpravy dat RAW	—	—	—
		Úpravy JPEG	—	—	—
		Úprava videa	—	—	—
			—	—	—
	Sloučení snímků		—	—	—
Objednávka tisku		—	—	—	—
Reset ochr.		—	—	—	—
Resetovat příkaz sdílení		—	—	—	—
Připojení zařízení		—	—	—	—

Menu nastavení

*1: Lze přidat do funkce **[Přiřadit k vlastnímu režimu]**.

*2: Výchozí nastavení lze obnovit výběrem možnosti **[Plný]** v nabídce **[Resetovat]**.

*3: Výchozí nastavení lze obnovit výběrem možnosti **[Základní]** v nabídce **[Resetovat]**.

Funkce		Původní nast.	*1	*2	*3
Nast. karty		—	—	—	—
⏻ Nastavení	⏻	—	—	—	—
	Časové pásmo	—	—	—	—
🗣️		Čeština	—	—	—
📶		📶 ±0, 📶 ±0, Přirozené	✓	✓	—
Kontrola snímků		Vyp	✓	✓	—
Wi-Fi/Nastavení Bluetooth	Bezdrátové funkce	Zap	—	✓	—
	Bluetooth	Vyp	—	✓	—
	Nastavení bezdrát. spouště	—	—	—	—
	Pohotov. rež. při vyp.	Vyp	—	✓	—
	RAW+JPEG 🔄	JPEG	—	✓	—
	Heslo připojení	—	—	—	—
	Resetovat nastavení	—	—	—	—
Verze firmwaru		—	—	—	—











Uživatelská menu

*1: Lze přidat do funkce **[Přiřadit k vlastnímu režimu]**.



*2: Výchozí nastavení lze obnovit výběrem možnosti **[Plný]** v nabídce **[Resetovat]**.





*3: Výchozí nastavení lze obnovit výběrem možnosti **[Základní]** v nabídce **[Resetovat]**.

A1 AF/MF

Funkce		Původní nast.	*1	*2	*3
	Režim AF	S-AF	✓	✓	✓
	AF+MF	Vyp	✓	✓	✓
	AEL/AFL				
	S-AF	Režim3	✓	✓	✓
	C-AF	Režim4	✓	✓	✓
	MF	Režim3	✓	✓	✓
	 AF	Režim3	✓	✓	✓
	AF na půl spouště	Funkční	✓	✓	✓
	AF priority tváře	 Zap  Zap	✓	✓	✓
	Scanner AF	Režim2	✓	✓	✓
	Citlivost C-AF	±0	✓	✓	✓
	C-AF Start ve středu	 (Všechny oblasti)	✓	✓	✓
	C-AF Priorita středu	5, 9 nebo 25 oblastí	✓	✓	✓

A2 AF/MF

Funkce		Původní nast.	*1	*2	*3
	 Nastavení režimu	Vše; Malá; skupina 5, 9 nebo 25 oblastí	✓	✓	✓

Funkce		Původní nast.	*1	*2	*3
Ukazatel zóny AF		Zap1	✓	✓	✓
[⋮] Nast. výchozí		Režim cíle AF (L _{ALL}), Bod cíle AF	—	✓	✓
[⋮] Zvolte nastavení obraz.		Nastavení 1	✓	✓	✓
		[⋮] Režim	✓	✓	✓
		[⋮] Režim	✓	✓	✓
		⊞ Poz	✓	✓	✓
		⊞ Poz	✓	✓	✓
[⋮] Nastavení smyčky	[⋮] Volba smyčky	Vyp	✓	✓	✓
	Přes L _{ALL}	Ne	✓	✓	✓
[⋮] Nastavení režimu cíle		1×1; velikost svislého a vodorovného kroku: 1	✓	✓	—
 Orientace svázána [⋮]		Vyp	✓	✓	—

A3 AF/MF

Funkce		Původní nast.	*1	*2	*3
Tl. zaostř. oblasti AF		Vyp	✓	✓	✓
Omezovač AF		Vyp	✓	✓	✓
	Nastavení vzdálenosti	Nastavení 1	✓	✓	✓
	Prior. spouště	Zap	✓	✓	✓
AF lampa		Zap	✓	✓	✓
 Priorita tváře		Vyp	✓	✓	—





















Funkce	Původní nast.	*1	*2	*3
Doladění AF ¹	Vyp	✓	✓	✓

1 Funkce **[Resetovat]** k provedení plného nebo standardního resetu neovlivní uložené hodnoty.

A4 AF/MF

Funkce	Původní nast.	*1	*2	*3
Nastav. Starry Sky AF	Rychlost	✓	✓	✓
Nast. vzdálenosti MF	999,9 m	✓	✓	✓
Asistent MF	Zvětšit	✓	✓	—
	Zvýraznění	✓	✓	—
	Indikátor ostření	✓	✓	—
Západka MF	Funkční	✓	✓	✓
Ostřicí prstenec	↻	✓	✓	✓
Ostření BULB/TIME	Zap	✓	✓	✓
Reset objekt.	Vyp	✓	✓	✓



B Tlač./přepínač





Funkce		Původní nast.	*1	*2	*3
 Funkce tlačítka		Sekvenční snímání / samospoušť	✓	✓	—
		 Výběr zobrazení	✓	✓	—
		Expozice 	✓	✓	—
		 REC	✓	✓	—
		AEL/AFL	✓	✓	—
		ISO	✓	✓	—
			✓	✓	—
		 (Režim blesku)	✓	✓	—
		 ( / )	✓	✓	—
		Náhled	✓	✓	—
		AF Stop	✓	✓	—

Funkce		Původní nast.	*1	*2	*3	
 Režim přepínače	P	Poloha 1	: : Ps	✓	✓	—
		Poloha 2	: ISO : Vyvážení bílé	✓	✓	—
	A	Poloha 1	: : FNr.	✓	✓	—
		Poloha 2	: ISO : Vyvážení bílé	✓	✓	—
	S	Poloha 1	: : Závěrka	✓	✓	—
		Poloha 2	: ISO : Vyvážení bílé	✓	✓	—
	M/B	Poloha 1	: FNr. : Závěrka	✓	✓	—
		Poloha 2	: : ISO	✓	✓	—
	Menu		: : /Hodnota	—	✓	—
			: Předch./Násl. :	—	✓	—
Směr přepínače	Expozice	Přepínač 1	✓	✓	—	
	Ps	Přepínač 1	✓	✓	—	
Funkce Fn páčky		Režim2	—	✓	—	
Režim2		Režim AF/Režim cíle AF/Bod cíle AF	—	✓	—	
Páčka Fn/vyp. páčka		Fn	—	✓	—	



Funkce	Původní nast.	*1	*2	*3
 Rych. el. zoomu	Normální	✓	✓	—
  Funkce	<input checked="" type="checkbox"/>	—	✓	—























Spoušť//Stab. obrazu

Funkce	Původní nast.	*1	*2	*3		
Prior. spouště S-AF	Vyp	✓	✓	✓		
Prior. spouště C-AF	Zap	✓	✓	✓		
 L Nastavení		Max počet snímků / s	6 sn./s	✓	✓	✓
		Omezovač snímků	Vyp	✓	✓	✓
		Max počet snímků / s	10 sn./s	✓	✓	✓
		Omezovač snímků	Vyp	✓	✓	✓
	Pro Cap	Snímky před závěrkou	8 snímků	✓	✓	✓
		Omezovač snímků	25 snímků	✓	✓	✓

Funkce		Původní nast.	*1	*2	*3	
 H Nastavení		Max počet snímků / s	10 sn./s	✓	✓	✓
		Omezovač snímků	Vyp	✓	✓	✓
		Max počet snímků / s	30 sn./s	✓	✓	✓
		Omezovač snímků	Vyp	✓	✓	✓
		Max počet snímků / s	30 sn./s	✓	✓	✓
		Snímky před závěrkou	12 snímků	✓	✓	✓
		Omezovač snímků	25 snímků	✓	✓	✓
	Redukce blikání	Živ. náh. bez blikání	Auto	✓	✓	—
		Snímání bez blikání	Vyp	✓	✓	—

Spoušť//Stab. obrazu

Funkce	Původní nast.	*1	*2	*3
 Stab. obrazu	S-IS AUTO	✓	✓	✓
 Stab. obrazu	Priorita fps	✓	✓	—
Namáčk. se stab. obr.	Zap	—	✓	—
Priorita stab. obr. v obj.	Vyp	✓	✓	✓

Funkce		Původní nast.	*1	*2	*3
 Nast. ovládání		Průvodce	—	✓	—
	P/A/S/M/B	Live SCP	✓	✓	—
	ART	Menu uměl. filtrů	—	✓	—
	SCN	Menu scén. režimů	—	✓	—
 /Info nast.	 Info	Pouze obr, Celkové	✓	✓	✓
	  Info	Zvětšovací rámeček, Zvětšovací posuvník, Vybrat rámeček	—	✓	—
	LV-Info	Pouze obr, Vlastní 1, Vlastní 2	✓	✓	—
	 Informace při namáčknutí	Zap	✓	✓	—
	LV Vyp-Info	Informace o snímání	✓	✓	—
	 Nastavení	25, Kalendář	✓	✓	—
Nastavení režimu snímku		Vše Zap	✓	✓	—
 /  Nastavení	            		✓	✓	—
Nastavení multi funkce		Vše zapnuto kromě vyvážení bílé a ISO	✓	✓	—

D2 Disp/⏏)/PC

Funkce		Původní nast.	*1	*2	*3
Zesíl. náhled	Manuální režim	Vyp	✓	✓	✓
	BULB/TIME	Na 2, Priorita sn. frekvence	✓	✓	✓
	Živé kompoz. snímání	Vyp	✓	✓	✓
	Jiné	Vyp	✓	✓	✓
Režim Art LV		Režim1	✓	✓	—
Nastavení detailu LV	LV makro režim	Režim2	✓	✓	—
	Zesíl. náhled	Vyp	✓	✓	—
Výchozí nastav.		Nedávno použ.	—	✓	—
Nastavení	Zámek	Vyp	✓	✓	—
	Zesíl. náhled	Vyp	✓	✓	—

D3 Disp/⏏)/PC

Funkce		Původní nast.	*1	*2	*3
Nastavení mřížky	Barva zobrazení	Nastavení 1	✓	✓	—
	Zobrazená mřížka	Vyp	✓	✓	—
	Použít nastavení pro el. hled.	Zap	✓	✓	—
Nastavení zvýraznění	Barva zvýraznění	Červená	✓	✓	—
	Intenzita zvýraznění	Normální	✓	✓	—
	Úpr. jasu obrazu	Vyp	✓	✓	—

Funkce		Původní nast.	*1	*2	*3
Nastavení histogramu	Přesvícený	255	✓	✓	—
	Tmavý	0	✓	✓	—
Průvodce režimem		Vyp	✓	✓	—
Pom. při autoportrétu		Zap	—	✓	—

D4 Disp/■)))/PC

Funkce		Původní nast.	*1	*2	*3
■))		Zap	✓	✓	✓
HDMI	Velikost výstupu	4K	—	✓	—
	Ovládání HDMI	Vyp	—	✓	—
	Výstupní snímky	Priorita 60p	—	—	—
Režim USB		Vybrat	—	✓	✓

E1 Exp/ISO/BULB/📷

Funkce		Původní nast.	*1	*2	*3
Krok EV		1/3 EV	✓	✓	✓
Krok ISO		1/3 EV	✓	✓	✓
📷 ISO-Autom. nast.	Horní limit / Původní nast.	Horní limit: 6400 Původní nast.: 200	✓	✓	✓
	Nejnižší nastavení expoziční doby	Auto	✓	✓	—
📷 ISO-Autom.		P/A/S/M	✓	✓	—
📷 Filtr šumu		Normální	✓	✓	✓

Funkce	Původní nast.	*1	*2	*3
Zprac. nízkého ISO	Priorita disku	✓	✓	✓
Redukce šumu	Auto	✓	✓	✓

Exp/ISO/BULB/

Funkce	Původní nast.	*1	*2	*3
Časovač BULB/TIME	8 min	✓	✓	✓
Časovač živ. komp. sním.	3 h	✓	✓	✓
Sledování BULB/TIME	-7	✓	✓	—
Live BULB	Vyp	✓	✓	—
Live TIME	0,5 s	✓	✓	—
Kompozitní nastavení	1 s	✓	✓	—
Kontrola blikání	Vyp	✓	✓	✓

Exp/ISO/BULB/

Funkce	Původní nast.	*1	*2	*3	
Měření		✓	✓	✓	
Měření AEL	Auto	✓	✓	✓	
Bodové měření	Bodové, Bodové – přeexponované, Bodové – podexponované	✓	✓	✓	
Doladění expozice		±0	✓	✓	—
		±0	✓	✓	—
		±0	✓	✓	—

F ⚡ Vlastní

Funkce	Původní nast.	*1	*2	*3
⚡ X-Synch	1/250	✓	✓	✓
⚡ Dlouhá exp	Vyp	✓	✓	✓
+	Vyp	✓	✓	✓
⚡ + Vyvážení bílé	Vyp	✓	✓	—
⚡ Režim RC	Vyp	✓	✓	✓

G /Vyv. bílé/Barva

Funkce	Původní nast.	*1	*2	*3	
Nastavit	1: L SF 2: L F 3: L N 4: M N	✓	✓	✓	
Počet pixelů	M iddle	3200 × 2400	✓	✓	✓
	S mall	1280 × 960	✓	✓	✓
Korekce stínů	Vyp	✓	✓	✓	
Vyvážení bílé	Auto	✓	✓	✓	
Vše WB	A±0, G±0	✓	✓	—	
WB Auto Zach. teplé barvy	Zap	✓	✓	✓	
Barevný prostor	sRGB	✓	✓	✓	

H1 Nahráv./mazání

Funkce		Původní nast.	*1	*2	*3
Název souboru		Resetovat	✓	✓	—
Upr. náz snímku		Vyp	✓	✓	—
Nast dpi		350 dpi	✓	✓	—
Copyright - nast. ¹	Copyright - info	Vyp	✓	✓	—
	Jméno autora	—	—	—	—
	Copyright - jméno	—	—	—	—
Nastavení inf. o obj. ¹		Vyp	—	✓	—



1 Funkce **[Resetovat]** k provedení plného nebo standardního resetu neovlivní uložené hodnoty.

H2 Nahráv./mazání

Funkce		Původní nast.	*1	*2	*3
Rychlé smazání		Vyp	✓	✓	✓
Smazat RAW+JPEG		RAW+JPEG	✓	✓	✓
Nast. Priority		Ne	✓	✓	✓















I EVF

Funkce		Původní nast.	*1	*2	*3
Aut. přepínač EVF		Zap2	—	✓	—
Korekce EVF	Automatický jas EVF	Vyp	✓	✓	—
	Korekce EVF	☺ ±0, ☺ ±0	✓	✓	—

Funkce		Původní nast.	*1	*2	*3
Styl EVF		Styl 3	—	✓	—
 Info nast.		Základní informace, Vlastní1, Vlastní2	✓	✓	—
Nastavení mřížky EVF	Barva zobrazení	Nastavení 1	✓	✓	—
	Zobrazená mřížka	Vyp	✓	✓	—
 Vodov. namáčk.		Zap	✓	✓	—
Simul. optický hled.		Vyp	✓	✓	✓

Nastavení

Funkce		Původní nast.	*1	*2	*3
Pixel Mapping		—	—	—	—

Funkce		Původní nast.	*1	*2	*3
Doba přidržení	Ukončit LV 	0,7 s	✓	✓	—
	Reset LV  Snímek	0,7 s	✓	✓	—
	Ukončit 	0,7 s	✓	✓	—
	Reset  Snímek	0,7 s	✓	✓	—
	Reset 	0,7 s	✓	✓	—
	Reset 	0,7 s	✓	✓	—
	Reset 	0,7 s	✓	✓	—
	Reset 	0,7 s	✓	✓	—
	Reset 	0,7 s	✓	✓	—
	Vyvolat aut. př. EVF	0,7 s	✓	✓	—
	Ukončit  	0,7 s	✓	✓	—
	Ukončit 	0,7 s	✓	✓	—
	Reset 	0,7 s	✓	✓	—
	Přepnout  Zámek	0,7 s	✓	✓	—
	Vyvolat nast. BKT	0,7 s	✓	✓	—
Ukončit Flicker Scan	0,7 s	✓	✓	—	
Nastavení úrovní	—	—	✓	—	
Dotyková obrazovka	Zap	—	✓	—	
Vyvolání nabídky	Vyvolat	✓	✓	—	
Kompenz. rybího oka	Vyp	✓	✓	—	

J2 Nastavení

Funkce	Původní nast.	*1	*2	*3	
Podsvícené LCD	Podržet	✓	✓	✓	
Úsp. režim	1 min	✓	✓	✓	
Automatické vypnutí	4 h	✓	✓	✓	
Rychlý úsporný režim	Vyp	✓	✓	✓	
	Podsvícené LCD	8 s	✓	✓	—
	Úsp. režim	10 s	✓	✓	—
Certifikace	—	—	—	—	

Kapacita paměťové karty

Kapacita paměťové karty: Fotografie

Hodnoty platí pro 64GB kartu SDXC použitou pro záznam fotografií s poměrem stran 4 : 3.

Režim záznamu	Velikost snímku (Počet pixelů)	Kompresní poměr	Formát souboru	Velikost souboru (MB) (přibl.)	Počet uložitelných statických snímků
50m F+RAW	(Stativ) 10 368 × 7776	Bezeztrátová komprese	ORF	(Stativ) 168,2 (Z ruky) 117,1	(Stativ) 355 (Z ruky) 489
	(Z ruky) 8160 × 6120				
	8160 × 6120	1/4	JPEG		
	5184 × 3888	Bezeztrátová komprese	ORI		
25m F+RAW	(Stativ) 10 368 × 7776	Bezeztrátová komprese	ORF	(Stativ) 157,4 (Z ruky) 106,3	(Stativ) 359 (Z ruky) 542
	(Z ruky) 8160 × 6120				
	5760 × 4320	1/4	JPEG		
	5184 × 3888	Bezeztrátová komprese	ORI		
50m F	8160 × 6120	1/4	JPEG	21,7	2529
25m F	5760 × 4320	1/4	JPEG	10,9	5033

Režim záznamu	Velikost snímku (Počet pixelů)	Kompresní poměr	Formát souboru	Velikost souboru (MB) (přibl.)	Počet uložitelných statických snímků
RAW	5184 × 3888	Bezeztrátová komprese	ORF	21,5	2838
L SF		1/2,7	JPEG	13,1	4209
L F		1/4		8,9	6180
L N		1/8		4,6	11909
M SF	3200 × 2400	1/2,7		5,1	10614
M F		1/4		3,6	15258
M N		1/8		1,9	28721
M SF	1920 × 1440	1/2,7		2,0	27126
M F		1/4		1,4	37559
M N		1/8		0,9	61033
S SF	1280 × 960	1/2,7		1,0	54252
S SF		1/4		0,8	69752
S N		1/8		0,5	97654
S SF	1024 × 768	1/2,7	0,8	69752	
S SF		1/4	0,6	97654	
S N		1/8	0,3	244135	

- Počet uložitelných statických snímků závisí na obsahu snímků, na tom, zda byla nebo nebyla zadána tisková objednávka a na jiných faktorech. V některých situacích se může stát, že se na displeji zobrazený počet uložitelných statických snímků ani po pořízení dalšího snímku nebo vymazání uložených snímků nezmění.
- Skutečná velikost souboru se liší podle předmětu.

- Maximální počet snímků, které je možno uložit a na displeji zobrazit, je 9999.

Kapacita paměťové karty: Videosekvence

Hodnoty platí pro 64GB paměťovou kartu SDXC.

Velikost rámečku	Komprese	Snímková frekvence	Kapacita (přibl.)
C4K	—	24p	33 minut
4K	—	30p, 25p, 24p	1 hodina 18 minut
FHD	A-I	30p, 25p, 24p	39 minut
	SF	60p, 50p, 30p, 25p, 24p	2 hodiny 35 minut
	F		4 hodiny 31 minut
	N		7 hodin 37 minut
HD	A-I	60p, 50p, 30p, 25p, 24p	1 hodina 18 minut
	SF		5 hodin 13 minut
	F		9 hodin 52 minut
	N		13 hodin 59 minut

- Hodnoty platí pro stopáž zaznamenanou při maximální snímkové frekvenci. Skutečný datový tok se liší dle snímkové frekvence a nahrávané scény.
- V případě použití karty SDXC se videosekvence delší než 2 hodiny se nahrávají do několika souborů (podle podmínek snímání může fotoaparát začít nahrávat do dalšího souboru i před dosažením 2hodinového limitu).
- V případě použití karty SD/SDHC se videosekvence delší než 4 GB nahrávají do několika souborů (podle podmínek snímání může fotoaparát začít nahrávat do dalšího souboru i před dosažením 4GB limitu).

Upozornění

Informace o funkcích odolnosti vůči prachu a vodě

- Tento fotoaparát má specifikaci voděodolnosti IPX3 (při použití v kombinaci s voděodolným objektivem třídy IPX3 nebo vyšší, dodávaným naší společností).
- Tento fotoaparát má specifikaci odolnosti proti prachu IP5X (podle testovacích podmínek naší společnosti).

Bezpečnostní opatření

- Odolnost proti prachu a vodě může být narušena, pokud je fotoaparát vystaven nárazu.
- Zkontrolujte přítomnost nečistot, prachu, písku či dalších cizích materiálů na následujících komponentech: těsnění a povrchy všech krytů, a to včetně krytů konektorů a krytů prostorů pro baterii a kartu, upevňovací povrchy na fotoaparátu a objektivu a všechny konektory pro připojení příslušenství apod. Veškeré cizí materiály odstraňte pomocí čistého hadříku, který neuvolňuje vlákna.
- Chcete-li zajistit odolnost proti prachu a vodě, před použitím pevně zavřete kryty a nasadte objektiv.
- Nepracujte s fotoaparátem, neotvírejte/zavírejte kryty ani nenasazujte/nesnímejte objektiv, pokud jsou mokré.
- Voděodolnost je zajištěna pouze při nasazení kompatibilních objektivů/příslušenství. Zkontrolujte kompatibilitu.
Kompatibilní příslušenství naleznete na našich webových stránkách.

Údržba

- Vodu důkladně setřete suchým hadříkem.
- Důkladně odstraňte cizí materiály, jako nečistoty, prach nebo písek.

Baterie

- Fotoaparát používá lithium-iontový akumulátor. Nepoužívejte jiné než naše originální akumulátory.
- Spotřeba fotoaparátu výrazně kolísá v závislosti na použití a dalších podmínkách.
- Následující činnosti mají velkou spotřebu energie a velmi rychle vybijí baterii, i když se nefotografuje.
 - Namáčknutí tlačítka spouště v režimu snímání, opakované automatické ostření.
 - Dlouhé zobrazování snímků na displeji.
 - Je-li fotoaparát připojen k počítači.
 - Ponechání povolení bezdrátové sítě LAN/**Bluetooth**[®].
- Pokud použijete vybitou baterii, může se fotoaparát vypnout, aniž by se zobrazilo upozornění na vybitou baterii.
- Pokud hodláte fotoaparát odložit po dobu jednoho měsíce nebo déle, baterie vyjměte. Ponechání baterií ve fotoaparátu po delší dobu zkracuje jejich životnost a může časem způsobit jejich nefunkčnost.
- Běžná nabíjecí doba při použití přiloženého napájecího USB adaptéru je přibližně 4 hodiny (odhad).
- Nepoužívejte nabíjecí adaptéry USB nebo nabíječky, které nejsou určeny konkrétně pro baterie dodaného typu. Stejně tak nepoužívejte dodávaný napájecí adaptér USB s jinými bateriemi (fotoaparáty) než určeného typu.
- Pokud je použit nesprávný typ baterie, může dojít k explozi.
- Baterii zlikvidujte podle následujících pokynů „[⚠ UPOZORNĚNÍ](#)“ (str. 468) v návodu k obsluze.

Používání napájecího adaptéru USB na palubě letadla

- Napájecí adaptér USB lze připojit k většině domácích zdrojů napětí od 100 V do 240 V AC (50/60 Hz) po celém světě. V závislosti na zemi nebo oblasti, ve které se nacházíte, však může mít elektrická zásuvka jiný tvar než vidlice. V takovém případě může být nutné použít pro napájecí adaptér USB adaptér pro připojení do zásuvky.
- Nepoužívejte cestovní adaptéry třetích stran, protože by mohlo dojít k poruše napájecího adaptéru USB.

Výměnné objektivy

Vyberte si objektiv vhodný pro danou scénu a váš záměr. Používejte pouze objektivy určené pro systém Micro Four Thirds, které jsou označeny štítkem M.ZUIKO DIGITAL nebo symbolem zobrazeným zde.



S adaptérem můžete používat také objektivy systému Four Thirds. Vyžadován je volitelný adaptér.

- Po sejmutí krytky bajonetu těla fotoaparátu a při výměně objektivu držte bajonet pro objektiv otočený směrem dolů. Omezíte tak vniknutí prachu a jiných těles do vnitřku fotoaparátu.
- Nesnímejte krytku bajonetu a nenasazujte objektiv v prašném prostředí.
- Nemiřte objektivem nasazeným na fotoaparátu do slunce. Může tím dojít k poškození fotoaparátu nebo dokonce ke vznícení vlivem soustředěného účinku slunečního záření zaostřeného objektivem.
- Neztraťte krytku těla a zadní krytku objektivu.
- Není-li nasazen žádný objektiv, řádně připevňte krytku těla na fotoaparát, aby se dovnitř nedostal prach.

Kombinace objektivu a fotoaparátu

Objektiv	Fotoaparát	Nasazení	AF	Měření
Objektiv systému Micro Four Thirds	Fotoaparát systému Micro Four Thirds	Ano	Ano	Ano
Objektiv systému Four Thirds		Nasazení je možné s adaptérem bajonetu	Ano ¹	Ano

¹ Není dostupné během záznamu videa nebo se Starry Sky AF.

Objektivy se západkou MF

Mechanismus „západky MF“ (západka ručního ostření) na objektivě se západkou MF lze použít ke snadnému přepínání mezi automatickým a ručním ostřením pouhým posunutím ostřicího prstence.

- Před fotografováním zkontrolujte polohu západky MF.
- Posunutím ostřicího prstence do polohy AF/MF směrem ke konci objektivu vyberete automatické ostření, zatímco posunutím do polohy MF směrem k tělu fotoaparátu zvolíte ruční ostření bez ohledu na režim ostření vybraný pomocí fotoaparátu.

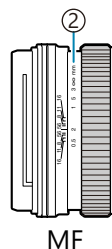
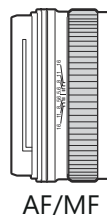
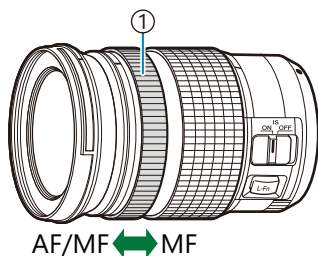

- ① Ostřicí prstenec
- ② Viditelné vzdálenosti zaostření

- ⚠ Výběr možnosti **[Nefunkční]** pro položku **[Západka MF]** v nabídce **Uživatelské menu** **A4** (str. 278) deaktivuje ruční ostření, i když je západka MF v poloze MF.

Zobrazení fotoaparátu pro funkce NASTAVIT a CALL objektivu

Fotoaparát zobrazí „NASTAVIT ●“, když je poloha zaostření uložena pomocí volby NASTAVIT, a „CALL ●“, když je uložena poloha zaostření obnovena pomocí volby CALL.

Další informace o funkcích NASTAVIT a CALL naleznete v příručce k objektivu.



Volitelné příslušenství

Úchyt (ECG-5)

Úchyt vám pomáhá udržet fotoaparát ve stabilní poloze v případě použití velkých objektivů. Před nasazením nebo odejmutím úchyty fotoaparát vypněte.

Názvy částí

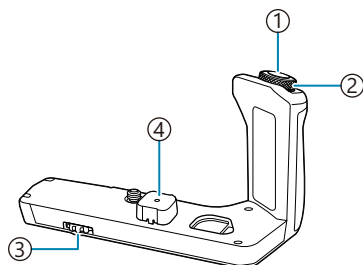

- ① Tlačítko spouště
- ② Přední přepínač
- ③ Knoflík pro odejmutí
- ④ Krytka konektoru

Připojení úchyty

Před připevněním úchyty sejměte krytku konektoru (a) ze spodní části fotoaparátu a krytku konektoru (b) z úchyty ECG-5. Po připevnění pevně utáhněte knoflík pro odejmutí úchyty ECG-5. Když úchyt ECG-5 nepoužíváte, nasadte krytku konektoru na fotoaparát a na úchyt ECG-5.

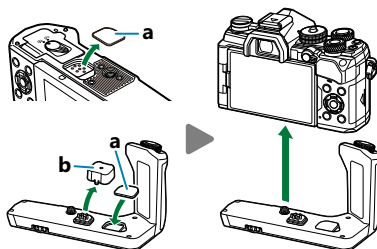

Krytku konektoru (a) uschovejte do úchyty ECG-5

Hlavní technické údaje (ECG-5)

Rozměry	Přibl. 128,4 mm (š) × 76 mm (v) × 60,2 mm (h) (5,1" × 3,0" × 2,4") (bez výčnělků)
Hmotnost	Přibl. 121 g (4.3 oz.) (bez krytky konektoru)
Odolnost proti postříkání (při připojení k fotoaparátu)	Typ: Ekvivalentní publikaci normy ČSN EN 60529 IPX1

Bezpečnostní opatření

- K otočení knoflíku pro odejmutí nepoužívejte nehty. Mohlo by dojít ke zranění.
- Fotoaparát používejte pouze v teplotním rozsahu se zaručeným provozem.
- Nepoužívejte a neskladujte výrobek na prašných nebo vlhkých místech.
- Nedotýkejte se elektrických kontaktů.
- Úchyt a konektor čistěte pomocí měkkého, suchého hadříku. K čištění přístroje nepoužívejte vlhké hadříky ani organická rozpouštědla, jako je ředidlo nebo benzín.

Externí blesky určené pro tento fotoaparát

Pokud používáte volitelný blesk navržený pro použití s tímto fotoaparátem, můžete zvolit režim snímku pomocí ovládacích prvků fotoaparátu a pořizovat snímky s bleskem. Informace o funkcích blesku a jejich použití jsou uvedeny v dokumentaci dodávané s bleskem.

Vyberte si blesk vyhovující vašim potřebám; zohledněte činitele, jako požadovaný výkon a podpora fotografování v režimu makro. Blesky navržené pro komunikaci s fotoaparátem podporují řadu režimů blesků, jako TTL auto a super FP. Blesky lze upevnit do sáněk na fotoaparátu nebo připojit pomocí kabelu (dodávaného samostatně) a držáku blesku. Fotoaparát rovněž podporuje následující bezdrátové systémy ovládání blesku:

Fotografování s rádiově ovládaným bleskem: Režimy CMD, ⚡CMD, RCV a X-RCV

Fotoaparát ovládá jeden nebo více dálkově ovládaných blesků pomocí rádiového signálu. Rozsah umístění, ve kterých lze blesky umístit, se zvětší. Blesky mohou ovládat další kompatibilní blesky nebo je lze vybavit rádiovou řídicí jednotkou / přijímačem, umožňujícím použití blesků, které jinak rádiové ovládání nepodporují.

Fotografování s dálkově ovládaným bleskem: Režim RC

Fotoaparát ovládá jeden nebo více dálkově ovládaných blesků pomocí optických signálů. Režim blesku lze zvolit pomocí ovládacích prvků fotoaparátu ([str. 150](#)).

Funkce dostupné s kompatibilními blesky

FL-700WR

Podporované režimy ovládání blesku	TTL-AUTO, MANUAL, FP TTL AUTO, FP MANUAL, MULTI, RC, SL MANUAL
GN (směrné číslo, ISO 100)	GN 42 (75/150 mm ¹) GN 21 (12/24 mm ¹)
Podporované bezdrátové systémy	CMD, ⚡CMD, RCV, X-RCV, RC

FL-900R

Podporované režimy ovládání blesku	TTL-AUTO, AUTO, MANUAL, FP TTL AUTO, FP MANUAL, MULTI, RC, SL AUTO, SL MANUAL
GN (směrné číslo, ISO 100)	GN 58 (100/200 mm ¹) GN 27 (12/24 mm ¹)
Podporované bezdrátové systémy	RC

STF-8

Podporované režimy ovládání blesku	TTL-AUTO, MANUAL, RC ²
GN (směrné číslo, ISO 100)	GN 8.5
Podporované bezdrátové systémy	RC ²

FL-LM3

Podporované režimy ovládání blesku	Liší se dle nastavení fotoaparátu.
GN (směrné číslo, ISO 100)	GN 9,1 (12/24 mm ¹)
Podporované bezdrátové systémy	RC ²

1 Maximální ohnisková vzdálenost, při které blesk dokáže zajistit pokrytí (údaje za lomítkem představují ekvivalent 35mm formátu ohniskové vzdálenosti).

2 Funguje pouze jako řídicí jednotka (vysílač).

Fotografování s dálkově ovládaným bezdrátovým bleskem

Fotografování s bezdrátovým bleskem je k dispozici pouze u blesků, které podporují bezdrátové dálkové ovládání (RC). Dálkově ovládané blesky se ovládají prostřednictvím jednotky upevněné do sáněk fotoaparátu. Nastavení lze upravit samostatně pro blesk na fotoaparátu a pro blesky až ve třech dalších skupinách.

Režim RC musí být povolený na hlavním i na dálkově ovládaných blescích ([str. 439](#)).

Povolení režimu RC

1. Nastavte externí blesky do režimu dálkového ovládání RC a podle potřeby je rozmístěte.
 - Zapněte externí blesky, stiskněte tlačítko **REŽIM** a vyberte režim dálkového ovládání RC.
 - U každého externího blesku vyberte kanál a skupinu.
2. Položku [**⚡ Režim RC**] v nabídce **Uživatelské menu** **F** ([str. 293](#)) nastavte na [**Zap**] a stiskněte tlačítko **OK**.
 - Fotoaparát se přepne na obrazovku snímání.
 - Zobrazí se ikona **RC**.



3. Stiskněte tlačítko **OK**.
 - Zobrazí se panel Super ovládací panel režimu RC.

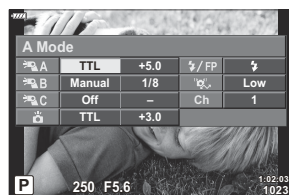

- Standardní LV super ovládací panel lze zobrazit stiskem tlačítka **INFO**. Displej se změní při každém stisknutí tlačítka **INFO**.

4. Upravte nastavení blesku.

- Označte položky pomocí tlačítek Δ ∇ \triangleleft \triangleright a otáčením předním přepínačem vyberte nastavení.

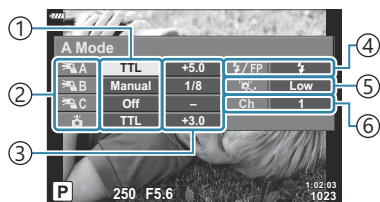

- 1 Podporované režimy ovládání blesku
- 2 Seskupit
- 3 Kompenzace blesku
- 4 Režim blesku
- 5 Intenzita optického signálu
- 6 Kanál

Seskupit	Výběr skupiny. Změny nastavení platí pro všechny blesky ve vybrané skupině. Pokud chcete upravit nastavení pro blesk upevněný na fotoaparátu, zvolte možnost
Podporované režimy ovládání blesku	Zvolte režim blesku.
Kompenzace blesku	Úprava výkonu blesku. Pokud je zvolený režim MANUAL, můžete nastavit hodnotu pro ruční výkon blesku.
Intenzita optického signálu	Zvolte jas optických řídicích signálů vysílaných blesky. Pokud jsou blesky umístěné v blízkosti maximální vzdálenosti od fotoaparátu, zvolte možnost [HI] . Toto nastavení platí pro všechny skupiny.
Režim blesku/ výkon blesku	Zvolte možnost (standard) nebo FP (super FP). Možnost super FP vyberte pro expoziční doby kratší než rychlost synchronizace blesku. Toto nastavení platí pro všechny skupiny.
Kanál	Výběr kanálu použitého pro ovládání blesku. Kanál změňte, pokud zjistíte, že dálkové ovládání blesku ruší jiné světelné zdroje v okolí.

5. Nastavte blesk upevněný k fotoaparátu do režimu **[TTL AUTO]**.

- Nastavení ovládání blesku FL-LM3 lze upravovat pouze pomocí fotoaparátu.

Umístění dálkově ovládaných blesků

1. Nastavte bezdrátově ovládané blesky do režimu RC.
 - Po zapnutí kompatibilních blesků stiskněte tlačítko **REŽIM** a zvolte režim RC.
 - Vyberte skupinu pro každý z kompatibilních blesků pomocí ovládacích prvků na blesku a nastavte stejný kanál jako ve fotoaparátu.
2. Umístěte blesky.
 - Umístěte bezdrátově blesky snímačem dálkového ovládní směrem k fotoaparátu.
3. Po ujištění, že jsou dálkově ovládané blesky i blesk na fotoaparátu nabité, fotografujte.

Dosah bezdrátového ovládní blesků

Ilustrace slouží pouze jako vodítko. Dosah ovládní blesků se liší dle typu blesku upevněného na fotoaparátu a okolních podmínek.

Dosah ovládní blesků FL-LM3 upevněných na fotoaparátu

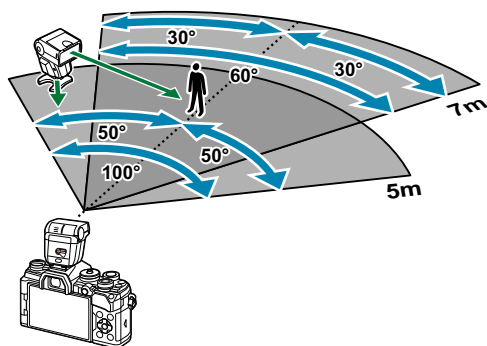

- Doporučujeme, aby každá skupina neobsahovala více než 3 blesky.
- Fotografování s bezdrátovým bleskem není dostupné v režimu snímání se zpožděním nebo v režimu pomalé synchronizace zadní lamely, pokud je expoziční doba delší než 4 s.
- V režimu snímání se zpožděním nebo v tichém režimu nelze zvolit delší dobu čekání na spuštění než 4 s.
- Ovládací signály blesku mohou kolidovat s expozicí, pokud je fotografovaný objekt příliš blízko fotoaparátu. To lze zmírnit snížením jasu blesku na fotoaparátu, např. pomocí difuzéru.

Jiné externí blesky

Při nasazování blesku jiného výrobce na sáňky fotoaparátu dbejte následujících pokynů:

- Použití starších blesků používajících napětí vyšší než 250 V u X-kontaktu poškodí fotoaparát.
- V případě připojení blesku se signálovými kontakty, které nejsou v souladu s našimi specifikacemi, může dojít k poškození fotoaparátu.
- Vyberte režim **M**, zvolte expoziční dobu ne delší než rychlost synchronizace blesku a nastavte citlivost  **ISO** na **[AUTO]**.
- Blesk je možné ovládat pouze ručním nastavením blesku na hodnotu citlivosti ISO a hodnotu clony vybranými pro fotoaparát. Jas blesku lze nastavit úpravou hodnoty citlivosti ISO nebo clony.
- Používejte blesky s úhlem osvětlení vhodným pro objektiv. Úhel záblesku je obvykle vyjádřen hodnotou délky ohniska v 35mm formátu.

Základní příslušenství

Předsádkové čočky

Připojení předsádkových čoček je rychlý a snadný způsob uzpůsobení fotoaparátu pro fotografování v režimu rybího oka nebo makra. Informace o čočkách, které lze použít, najdete na našem webu.

Očnice (EP-16)

Očnici můžete vyměnit za větší.

Sejmutí

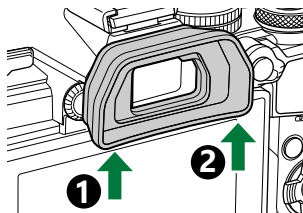

Příslušenství

Nejaktuálnější informace naleznete na našich webových stránkách.

Zdroj napájení

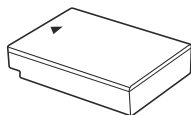

Lithium-iontový akumulátor
BLS-50

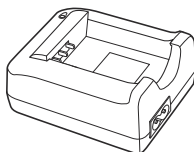

Nabíječka lithium-iontového
akumulátoru
BCS-5

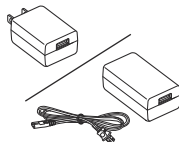

Napájecí adaptér USB
F-5AC

Hledáček



Očnice
EP-16/EP-15

Dálková spoušť

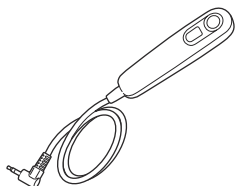

Kabel dálkového ovladače
RM-CB2

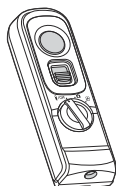

Dálkové ovládání
RM-WR1

Objektiv

Objektivy systému Micro Four Thirds

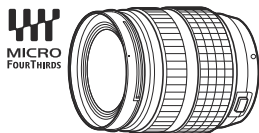

Objektivy se systémem Four Thirds

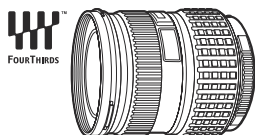

- Při použití fotoaparátu s objektivy se systémem Four Thirds je potřeba adaptér MMF-2 nebo MMF-3 Four Thirds.
- S adaptérem lze použít pouze některé typy objektivů. Podrobnosti naleznete na našich webových stránkách.

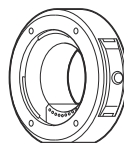

Adaptér Four Thirds
MMF-2/MMF-3

Předsádkové čočky

- **FCON-P01** (rybí oko)
- **WCON-P01** (širokoúhlý)
- **MCON-P01** (makro)
- **MCON-P02** (makro)

Informace o kompatibilních objektivěch najdete na našem webu.

Blesk



Elektronický blesk
FL-LM3

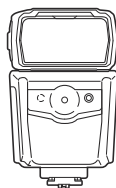

Elektronický blesk
FL-900R

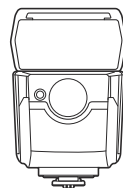

Elektronický blesk
FL-700WR

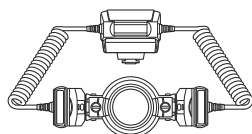

Řídicí jednotka makro
STF-8

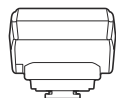

Bezdrátová řídicí jednotka
FC-WR

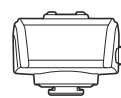

Bezdrátový přijímač
FR-WR

Úchyt

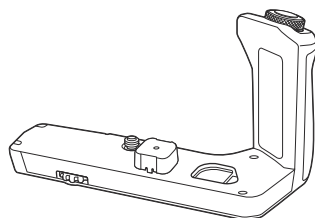

Úchyt
ECG-5

Pouzdra a řemínky

- Pouzdro na fotoaparát
- Řemínek

Připojovací kabel

- USB kabel
- Kabel HDMI (dostupný od dodavatelů třetích stran)

Paměťová karta

- SD
- SDHC
- SDXC

Paměťové karty jsou dostupné od dodavatelů třetích stran.

Mikrofon

Mikrofony jsou dostupné od dodavatelů třetích stran.

Software

Software pro správu a úpravy digitálních fotografií

OM Workspace

Aplikace pro chytré telefony

OM Image Share

Čištění fotoaparátu

Před čištěním vypněte fotoaparát a vyjměte baterii.

- Nepoužívejte silné chemikálie, jako jsou benzín, alkohol či rozpouštědla. Nepožívejte napuštěné hadříky.

Kryt:

- Otřete opatrně měkkým hadříkem. Je-li povrch silně znečištěn, namočte hadřík ve slabém roztoku mýdla a pečlivě očistěte. Otřete povrch vlhkým hadříkem a pak osušte. Pokud jste používali přístroj u moře, otřete jej hadříkem namočeným v čisté vodě a pak vysušte.

Displej:

- Otřete opatrně měkkým hadříkem.

Objektiv:

- Otřete prach z objektivu pomocí k tomuto účelu určeného v obchodech dostupného hadříku. Objektiv jemně otřete ubrouskem na čištění objektivu.

Skladování



- Pokud fotoaparát delší dobu nepoužíváte, vyjměte baterii i kartu. Uchovávejte fotoaparát na suchém chladném místě s dobrým odvětráním.
- Pravidelně vkládejte baterii a vyzkoušejte funkce přístroje.
- Před připojením otřete prach a odstraňte jiná tělesa z těla a zadní krytky.
- Není-li nasazen žádný objektiv, řádně připevněte krytku těla na fotoaparát, aby se dovnitř nedostal prach. Před odložením objektivu na něj nezapomeňte nasadit přední a zadní krytku.
- Po použití fotoaparát očistěte.
- Neukládejte jej do prostoru ošetřeného repelentem proti hmyzu.
- Neskladujte fotoaparát na místech, kde se manipuluje s chemikáliemi, aby nedošlo ke korozi fotoaparátu.
- Ponecháte-li objektiv znečištěný, může dojít ke zplsnivění.
- Pokud jste fotoaparát delší dobu nepoužívali, zkontrolujte před použitím všechny součásti fotoaparátu. Před pořízením důležitých snímků nezapomeňte provést zkušební záběr a zkontrolujte, zda fotoaparát funguje správně.

Čištění a kontrola obrazového snímače

Tento fotoaparát obsahuje funkci pro redukci prachu, která zabraňuje tomu, aby prach ulpěl na obrazovém snímači. K odstranění prachu nebo nečistot z povrchu obrazového snímače se používají ultrazvukové vibrace. Funkce protiprachového filtru se aktivuje při každém zapnutí fotoaparátu. Funkce protiprachového filtru pracuje současně s kalibrací snímače, která ověřuje obrazový snímač a obvody zpracování obrazu. Jelikož se protiprachový filtr aktivuje vždy při zapnutí fotoaparátu, držte fotoaparát vzpřímeně, aby byl protiprachový filtr účinný.

Kalibrace snímače – kontrola funkcí zpracování snímků

Funkce kalibrace snímače umožňuje přístroji zkontrolovat a nastavit obrazový snímač a funkce zpracování obrazu. Pro dosažení nejlepších výsledků proveďte kalibraci alespoň minutu po snímání a přehrávání.

1. Vyberte možnost **[Pixel Mapping]** v nabídce  **Uživatelské menu**  (str. 301).
 2. Stiskněte tlačítko  a následně tlačítko **OK**.
 - Během kalibrace snímače se zobrazí lišta **[Pracuji]**. Po dokončení kalibrace snímače se nabídka obnoví.
- Pokud během kalibrace snímače přístroj vypnete, opakujte postup od bodu 1.

Tipy a informace o pořizování snímků

Fotoaparát se nezapne, i když je vložena baterie

Akumulátor není plně nabit

- Dobijte akumulátor k tomu určeným napájecím adaptérem USB nebo nabíječkou.

Baterie dočasně nefunguje kvůli chladu

- Při nízkých teplotách výkon baterie poklesne. Vyměňte baterii a zahřejte ji tak, že si ji na chvíli vložíte do kapsy.

Zobrazí se okno s výzvou k výběru jazyka

Dialogové okno se zobrazí v následujících situacích.



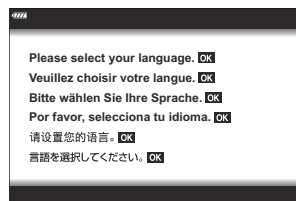



- Fotoaparát zapínáte poprvé.
- Ne zvolili jste jazyk.



Informace o výběru jazyka najdete v části „První nastavení“ (str. 34).

Po stisku spouště se nepořídí žádný snímek

Fotoaparát se automaticky vypnul

- Pokud je položka **[Rychlý úsporný režim]** nastavena na možnost **[Zap]**, fotoaparát přejde do režimu spánku, pokud po stanovenou dobu nebude provedena žádná akce. Chcete-li režim spánku ukončit, namáčkněte tlačítko spouště.   **Uživatelské menu** **[2]** > **[Rychlý úsporný režim]** (str. 302)
- Pokud s fotoaparátem určitou dobu nepracujete, automaticky přejde do režimu spánku, aby se neplýtkvalo energií z baterie.   **Uživatelské menu** **[2]** > **[Úsp. režim]** (str. 302)
- Pokud po nastavenou dobu po přechodu fotoaparátu do režimu spánku nebyly provedeny žádné akce, fotoaparát se automaticky vypne.   **Uživatelské menu** **[2]** > **[Automatické vypnutí]** (str. 302)

Nabíjí se blesk

- Při dobíjení na displeji bliká značka . Před stisknutím spouště vyčkejte ukončení nabíjení blesku.

Nelze zaostřit

- Fotoaparát nedokáže zaostřit na objekty, které jsou u fotoaparátu příliš blízko nebo které nejsou vhodné pro automatické zaostření (na displeji začne blikat značka potvrzení AF). Prodlužte vzdálenost od objektu nebo zaostřete na vysoce kontrastní objekt ve stejné vzdálenosti od fotoaparátu, snímek zarovnejte a pořídte fotografii.

Objekty, na které se těžko zaostřuje

S automatickým ostřením je těžké zaostřit v následujících situacích.

- Bliká značka potvrzení zaostření AF.

Tyto objekty nejsou zaostřené.

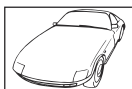

Objekt s nízkým kontrastem



Příliš jasné světlo ve středu rámečku.

- Značka potvrzení zaostření AF se rozsvítí, ale objekt není ostrý.



Objekty v různých vzdálenostech

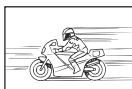



Rychle se pohybující objekty



Předmět není uvnitř oblasti AF

Je aktivovaná redukce šumu

- Při snímání nočních scén je doba expozice delší a na snímcích se objevuje šum. Fotoaparát po snímání dlouhou expozicí aktivuje redukci šumu. Během redukce šumu není snímání možné. Můžete nastavit **[Redukce šumu]** na **[Vyp]**.   **Uživatelské menu** **[E1]** > **[Redukce šumu]** (str. 289)

Počet oblastí AF se sníží

Velikost a počet dostupných oblastí AF se liší podle nastavení skupin oblastí ([str. 91](#)) a možností vybraných u položek [\[Digitální telekonvertor\]](#) (str. 211) a [\[Poměr stran\]](#) (str. 139).

Není nastaveno datum a čas



Používáte fotoaparát ve stavu po jeho zakoupení

- Datum a čas fotoaparátu není po zakoupení nastaven. Před používáním fotoaparátu nastavte datum a čas.  „První nastavení“ (str. 34)

Z fotoaparátu byla vyjmuta baterie

- Je-li fotoaparát ponechán přibližně 1 den bez baterie (dle interně provedených měření), nastavení data a času se vrátí do výchozího továrního nastavení. Pokud byla baterie vložena do fotoaparátu pouze krátce a pak vyjmuta, data budou ztracena dříve. Před pořízením důležitých snímků zkontrolujte nastavení data a času.

Je obnoveno tovární nastavení funkcí

- Možnosti vybrané v režimech **AUTO** () a **SCN** se resetují na výchozí hodnoty, když otočíte přepínač režimů na jiné nastavení nebo vypnete fotoaparát.
- Možnosti vybrané v uživatelských režimech (**C – C4**) se resetují na uložené hodnoty, když otočíte přepínač režimů na jiné nastavení nebo vypnete fotoaparát. Mějte ale na paměti, že pokud je pro položku **[Obnovit / vlastní režimy]** > **[Nast. ukládání vlast. režimu]** v nabídce  Fotografické menu 1 vybrána možnost **[Podržet]** a je vybraný uživatelský režim, budou změny nastavení automaticky uloženy do vybraného režimu.  „Automatická aktualizace uživatelských režimů“ (str. 81)

Snímky působí „vybledle“

Může k tomu dojít, pokud je snímek pořízen v protisvětle nebo v částečném protisvětle. Způsobuje to jev nazývaný „odraz v protisvětle“ nebo „duch“. Pokud je to možné, zvažte kompozici, ve které by nebyl ostrý zdroj světla na snímku zachycen. „Odrazy v protisvětle“ se mohou vyskytnout i v případě, kdy světelný zdroj není na snímku zachycen. Odstiňte objektiv sluneční clonou objektivu od zdroje světla. Pokud je sluneční clona neúčinná, zastíňte objektiv rukou.

Na obrázku snímaného objektu se zobrazí neznámé světlé skvrny

Toto může být způsobeno vadnými body snímače. Spust'te funkci **[Pixel Mapping]**. Pokud problém přetrvává, opakujte funkci Pixel Mapping několikrát.  „Kalibrace snímače – Kontrola funkcí zpracování snímků“ (str. 451)

Funkce, které nelze zvolit z nabídek

Některé položky z nabídek nemusí být možné zvolit pomocí kurzorového kříže.

- Položky, které nelze nastavit v režimu snímání.
- Položky, které nelze nastavit kvůli tomu, že byla nastavena jiná položka:
 - Kombinace  (str. 102) a **[Redukce šumu]** (str. 289) atd.

Funkce, které nelze nastavit z panelu Super ovládací panel

Některé funkce nemusí být v závislosti na aktuálním nastavení snímání k dispozici. Zkontrolujte, zda stejná funkce není v nabídkách zobrazena šedě.

Objekt je zdeformovaný

Následující funkce používají elektronickou závěrku:

- **záznam videa** (str. 82), **tichý režim** (str. 107), **Pro Capture** (str. 108), **Snímek s vys. rozliš.** (str. 110) **zaostrovací řada** (str. 219), **skládané makro** (str. 219) a **živý ND filtr** (str. 216)







To může způsobit deformaci, pokud se objekt rychle pohybuje, nebo dojde k náhlému pohybu fotoaparátu. Během snímání zabraňte náhlým pohybům fotoaparátu nebo použijte standardní sekvenční snímání.

Na fotografiích se objevují čáry

Následující funkce používají elektronickou závěrku, což může mít za následek čáry způsobené blikáním a jinými jevy spojenými se zářivkovým nebo LED osvětlením.

- **záznam videa** (str. 82), **tichý režim** (str. 107), **Pro Capture** (str. 108), **Snímek s vys. rozliš.** (str. 110) **zaostrovací řada** (str. 219), **skládané makro** (str. 219) a **živý ND filtr** (str. 216)

Blikání lze omezit nastavením delší expoziční doby. Blikání lze také omezit pomocí kontroly blikání.

  **Uživatelské menu**  >  **Kontrola blikání** (str. 349),  **Menu videa** >  **Nastavení režimu** >  **Kontrola blikání** (str. 245)

Zobrazí se jen objekt a nezobrazí se žádné informace

Zobrazení bylo přepnuto na možnost „pouze snímek“. Stiskněte tlačítko **INFO** a přepněte na jiný režim zobrazení.

Režim ostření nelze změnit z režimu MF (ruční ostření)









Objektiv, který používáte, může být vybaven mechanismem západky MF. V tomto případě je ruční ostření zvoleno po posunutí ostřicího prstence směrem k tělu fotoaparátu. Zkontrolujte objektiv.





 „Objektivy se západkou MF“ (str. 436)

Na displeji se nic nezobrazuje

Pokud se něco, např. vaše tvář, ruka nebo popruh, přiblíží k hledáčku, displej se vypne a zapne se hledáček.  „Přepínání zobrazení“ (str. 40)

Chybové kódy

Indikace na displeji	Možná příčina / náprava
 Žádná karta	Není vložena žádná karta nebo ji nelze rozeznat. Vložte kartu nebo vyjměte stávající kartu a vložte ji znovu.
 Chyba karty	Potíže s kartou. Vložte kartu znovu. Pokud potíže trvají, zformátujte kartu. Pokud nelze kartu zformátovat, nemůže být použita.
 Ochr. před záp.	Zápis na kartu je zakázán. Přepínač karty na ochranu proti zápisu je na straně „ZÁMEK“. Zápis umožníte vrácením přepínače do odemčené polohy (str. 28).
 Karta plná	Karta je plná a nelze pořídit žádné další snímky. Vyměňte kartu nebo smažte nepotřebné snímky. Před odstraněním snímků se ujistěte, že byly snímky, které si chcete ponechat, zkopírovány do počítače.
 Karta plná	Na kartě není dostatek místa pro zaznamenání dalších snímků. Vyměňte kartu nebo smažte nepotřebné snímky. Před odstraněním snímků se ujistěte, že byly snímky, které si chcete ponechat, zkopírovány do počítače.
 Žádný snímek	Na kartě nejsou žádné snímky k prohlížení. Karta neobsahuje žádné snímky. Před zahájením prohlížení pořídte snímky.
 Obr. nelze číst	Vybraný snímek je poškozený a nelze jej zobrazit. Alternativně může být snímek ve formátu, který fotoaparát nepodporuje. Snímek si prohlédněte v počítačovém grafickém softwaru nebo podobně. Pokud snímek nelze zobrazit ani na počítači, může být soubor poškozený.
 Snímek nelze upravit	Funkce retušování ve fotoaparátu nelze aplikovat na snímky pořízené jinými zařízeními. Snímek retušujte na počítači nebo jiném zařízení.

Indikace na displeji	Možná příčina / náprava
<p>R/M/D</p>	<p>Hodiny nejsou nastaveny. Nastavte hodiny (str. 34).</p>
	<p>Interní teplota fotoaparátu se zvýšila kvůli sekvenčnímu snímání. Vypněte fotoaparát a počkejte, než se sníží jeho teplota.</p>
 <p>Vnitřní teplota fotoaparátu je příliš vysoká. Před dalším použitím vyčkejte na ochlazení fotoaparátu.</p>	<p>Interní teplota fotoaparátu se zvýšila kvůli sekvenčnímu snímání. Vyčkejte automatického vypnutí fotoaparátu. Před dalším použitím nechte fotoaparát vychladnout.</p>
 <p>Baterie vybitá</p>	<p>Baterie je vybitá. Nabijte baterii.</p>
 <p>Není spojení</p>	<p>Fotoaparát není správně připojen k počítači, displeji HDMI nebo jinému zařízení. Zkuste fotoaparát připojit znovu.</p>
<p>Objektiv je uzamčen. Vysuňte jej.</p>	<p>Čočka zasunovatelného objektivu je zasunutá. Vysuňte objektiv.</p>
<p>Prosím zkontrolujte stav objektivu.</p>	<p>Mezi fotoaparátem a objektivem došlo k nestandardní situaci. Vypněte fotoaparát, zkontrolujte připojení objektivu a znovu fotoaparát zapněte.</p>

Fotoaparát

Typ výrobku	
Typ výrobku	Digitální fotoaparát s výměnným objektivem typu Micro Four Thirds Standard
Objektiv	M.ZUIKO DIGITAL, objektiv systému Micro Four Thirds
Bajonet objektivu	Bajonet Micro Four Thirds
Ekvivalentní 35mm ohnisková vzdálenost fotoaparátu	Přibližně dvojnásobek ohniskové vzdálenosti objektivu
Obrazový senzor	
Typ výrobku	Snímač 4/3" typu Live MOS
Celkový počet pixelů	Přibl. 21,77 milionu pixelů
Počet efektivních pixelů	Přibl. 20,37 milionu pixelů
Velikost rastru	17,4 mm (H) × 13,0 mm (V)
Poměr stran	1,33 (4 : 3)
Hledáček	
Typ	Elektronický hledáček se snímačem očí
Počet pixelů	Přibl. 2,36 milionu bodů
Zvětšení	100 %
Předsunutí výstupní pupily	Přibl. 27 mm (-1 m-1)

Živý náhled

Snímač	Používá snímač Live MOS
Zvětšení	100 %

Displej

Typ výrobku	3,0" TFT barevný LCD displej, otočný, dotyková obrazovka
Celkový počet pixelů	Přibl. 1,04 milionu bodů (poměr stran 3 : 2)

Závěrka

Typ výrobku	Elektronicky řízená štěrbínová
Expoziční doba	1/8000–60 s, snímání bulb, snímání time
Rychlost synchronizace blesku	Až 1/250 s

Automatické ostření

Typ výrobku	Hi-Speed Imager AF
Ostřicí body	121 bodů
Volba ostřicího bodu	Auto, volitelná

Řízení expozice	
System měření	TTL měření (měření imager) Digitální měření ESP / integrální měření se zdůrazněným středem / bodové měření
Rozsah měření	-2 až 20 EV (f/2,8, ekvivalent ISO 100)
Režimy snímání	Auto : Auto; P : Program AE (s dostupným posunutím programu); A : AE s prioritou clony; S : AE s prioritou času; M : ruční; B : bulb (bulb, time a kompozitní snímání); C – C4 : uživatelské režimy; ☞ : video; ART : umělecký filtr; SCN : Scéna
Citlivost ISO	L64; L100; 200–25600 v krocích po 1/3 nebo 1 EV
Expoziční kompenzace	±5,0 EV v krocích po 1/3, 1/2 nebo 1 EV
Vyvážení bílé	
Nastavení režimu	Automatické vyvážení bílé / předvolby vyvážení bílé (7 nastavení) / vlastní vyvážení bílé / manuální vyvážení bílé (fotoaparát může uložit až 4 nastavení)
Nahrávání	
Paměť	SD, SDHC a SDXC Kompatibilní se standardem UHS-II
System záznamu	Digitální záznam, JPEG (DCF2.0), data ve formátu RAW
Kompatibilní standardy	Exif 2.31, Digital Print Order Format (DPOF)
Zvuk se statickými snímky	Formát Wave
Video	MPEG-4 AVC/H.264
Zvuk	Stereofonní lineární PCM, 16bitový; vzorkovací frekvence 48 kHz (formát wave) Stereofonní lineární PCM, 24bitový; vzorkovací frekvence 96 kHz (formát wave)

Prohlížení	
Formát zobrazení	Přehrávání jednoho snímku, detailní přehrávání, náhledové zobrazení, kalendářové zobrazení
Spoušť	
Režim spouště	Jednotlivý snímek, sériové, snímání se zpožděním, tiché, Pro Capture; samospoušť, Snímek s vys. rozliř.
Sekvenční snímání	Až 10 sn./s (📷) Až 30 sn./s (♥📷, Pro CapH)
Samospoušť	Doba: 12 s; 2 s; vlastní
Blesk	
Režim ovládání blesku	TTL-AUTO (režim předblesku TTL); RUČNÍ
X-Synch	Až 1/250 s
Bezdrátová síť LAN	
Kompatibilní standardy	IEEE 802.11b/g/n
Bluetooth®	
Kompatibilní standardy	Bluetooth verze 4.2 BLE
Externí konektory	
Micro USB; HDMI (typu D)	
Zdroj napájení	
Baterie	Lithium-iontová baterie ×1
Funkce úspory energie	Přepnutí do režimu spánku: 1 minuta; vypnutí: 4 hodiny (lze přizpůsobit)

Rozměry a hmotnost

Rozměry	Přibl. 125,3 mm (š) × 85,2 mm (v) × 49,7 mm (h) (4,9" × 3,4" × 2,0") (bez výčnělků)
Hmotnost	Přibl. 414 g (0,9 lb.) (včetně baterie a paměťové karty)

Provozní prostředí

Teplota	-10 °C – 40 °C (14 °F – 104 °F) (provoz) / -20 °C – 60 °C (-4 °F – 140 °F) (skladování)
Vlhkost	30–90 % (provoz) / 10–90 % (skladování)
Voděodolnost	Typ: publikace normy ČSN EN 60529 IPX3 (platí, pokud je fotoaparát používán s jedním z našich vodotěsných objektivů)

Lithium-iontový akumulátor

Č. MODELU	BLS-50
Typ výrobku	Nabíjecí lithium-iontová baterie
Jmenovité napětí	7,2 V DC
Jmenovitá kapacita	1210 mAh
Počet cyklů nabití a vybití	Přibl. 500krát (podle podmínek užití)
Okolní teplota	0 °C – 40 °C (32 °F – 104 °F) (nabíjení)
Rozměry	Přibl. 35,5 mm (š) × 12,8 mm (v) × 55 mm (h) (1,4" × 0,5" × 2,2")
Hmotnost	Přibl. 46 g (0,1 lb.)

Nabíjecí adaptér USB

Č. MODELU	F-5AC-1/F-5AC-2
Jmenovitý příkon	100–240 V AC (50/60 Hz)
Jmenovitý výkon	5 V DC, 1500 mA
Okolní teplota	0 °C – 40 °C (32 °F – 104 °F) (provoz) / –20 °C – 60 °C (–4 °F – 140 °F) (skladování)





- VÝROBCE SI VYHRAZUJE PRÁVO ZMĚNY TECHNICKÝCH ÚDAJŮ BEZ PŘEDCHOZÍHO UPOZORNĚNÍ.
- Nejnovější technické údaje najdete na našich webových stránkách.

Termíny HDMI a HDMI High-Definition Multimedia Interface a logo HDMI jsou ochranné známky nebo registrované známky společnosti HDMI Licensing Administrator, Inc. ve Spojených Státech Amerických a dalších zemích.



BEZPEČNOSTNÍ UPOZORNĚNÍ

BEZPEČNOSTNÍ UPOZORNĚNÍ

	VAROVÁNÍ NEBEZPEČÍ ÚRAZU ELEKTRICKÝM PROUDEM NEOTEVÍREJTE	
VAROVÁNÍ: ABY NEVZNIKLO NEBEZPEČÍ ÚRAZU ELEKTRICKÝM PROUDEM, NEODSTRAŇUJTE KRYT (ANI ZADNÍ ČÁST). VÝROBEK NEOBSAHUJE ŽÁDNÉ UŽIVATELSKY OPRAVITELNÉ DÍLY. OPRAVY SVĚŘTE NAŠEMU KVALIFIKOVANÉMU SERVISU.		
	Vykřičník v trojúhelníku vás upozorňuje na důležité pokyny týkající se provozu a údržby tohoto výrobku, uvedené v příložené dokumentaci.	
 POZOR	Použití výrobku bez dodržení pravidel, která udává toto označení, může vést k těžkému úrazu nebo smrti.	
 VAROVÁNÍ	Při použití výrobku bez dodržení informací uvedených pod tímto označením může dojít k úrazu.	
 UPOZORNĚNÍ	Při použití výrobku bez dodržení informací uvedených pod tímto označením může dojít k poškození zařízení.	
POZOR! NEVYSTAVUJTE PŘÍSTROJ VODĚ, NEPOUŽÍVEJTE HO VE VLHKÉM PROSTŘEDÍ A NEROZEBÍREJTE JEJ. HROZÍ NEBEZPEČÍ POŽÁRU NEBO ÚRAZU ELEKTRICKÝM PROUDEM.		

Obecná bezpečnostní opatření

Přečtěte si všechny pokyny – Před použitím výrobku si přečtěte všechny pokyny k použití. Uschovejte všechny návody k obsluze a dokumenty pro další použití.

Napájení – Produkt připojujte pouze ke zdroji napájení popsanému na štítku produktu.

Cizí předměty – Nikdy do přístroje nevkládejte kovové předměty. Mohlo by dojít ke zranění osob.

Čištění – Před čištním přístroj vždy vytažením ze zásuvky odpojte od elektrické sítě. K čištění použijte pouze vlhký hadřík. K čištění výrobku nikdy nepoužívejte žádná tekutá nebo aerosolová čisticidla, ani organická rozpouštědla.

Teplo – Přístroj nikdy nepoužívejte ani neskladujte v blízkosti tepelných zdrojů, jako jsou radiátory, kamna, sporáky a jiná zařízení vyzařující teplo, včetně stereo zesilovačů.

Blesky – Pokud během nabíjení fotoaparátu pomocí napájecího adaptéru USB nastane bouřka, ihned adaptér vytažením ze zásuvky odpojte od elektrické sítě.

Příslušenství – Používejte pouze příslušenství doporučené naší společností. Vyhnete se tak nebezpečí úrazu a poškození přístroje.

Umístění – Aby nedošlo k poškození produktu, používejte jej pouze se stabilními stativy, stojany a držáky.

POZOR

- **Nepoužívejte fotoaparát v prostředí s hořlavými nebo výbušnými plyny.**
- **Během používání hledáčku nechávejte oči pravidelně odpočinout.**

Pokud toto doporučení nebudete dodržovat, mohou se objevit symptomy jako únava očí, nevolnost nebo pocity podobné nemoci z pohybu. Délka a četnost potřebného odpočinku se u různých lidí liší; postupujte dle vlastního uvážení. Pokud se cítíte unaveně nebo nepříjemně, hledáček nepoužívejte a případně se poraďte s lékařem.
- **Nepoužívejte blesk ani LED (včetně pomocného světla AF) pro fotografování lidí (kojenců, malých dětí apod.) z bezprostřední blízkosti.**
 - Musíte být ve vzdálenosti alespoň 1 metr (3 ft.) od tváří fotografovaných osob. Spuštění blesku v bezprostřední blízkosti očí může způsobit dočasnou ztrátu zraku.
- **Fotoaparát nemířte do slunce ani jiných silných zdrojů světla.**
- **Dbejte, aby malé děti neměly k fotoaparátu přístup.**
 - Vždy používejte a ukládejte fotoaparát mimo dosah malých dětí, hrozí následující rizika vážného úrazu:
 - Zamotání řemene fotoaparátu okolo krku může vést k uskrvení.
 - Náhodné spolknutí baterie, karty či jiných malých součástí.
 - Náhodné spuštění blesku do jejich vlastních očí nebo do očí jiného dítěte.
 - Náhodné poranění o fotoaparát a jeho pohyblivé díly.
- **Pokud zjistíte, že jsou napájecí adaptér USB nebo nabíječka nadměrně horké nebo si povšimnete neobvyklého zápachu, hluku nebo kouře v jejich blízkosti, ihned odpojte zástrčku z elektrické zásuvky a přestaňte je používat. Potom se obraťte na autorizovaného prodejce nebo servisní středisko.**
- **Pozorujete-li neobvyklé chování, kouř, zápach nebo hluk z přístroje, okamžitě jej přestaňte používat.**
 - Baterie nikdy nevyjímejte holýma rukama, může dojít k požáru nebo k popálení.
- Fotoaparát neobsluhujte mokřýma rukama.

Přístroj by se mohl přehřívat, vybuchnout, vzplanout, způsobit úraz elektrickým proudem nebo by mohlo dojít k jeho závadě.
- **Neponechávejte fotoaparát na místech vystavených vysokým teplotám.**
 - Zabráníte tak poškození fotoaparátu a za určitých okolností i požáru. Nepoužívejte nabíječku ani napájecí AC adaptér USB, pokud jsou zakryty (například dekou). Hrozí přehřátí a požár.
- **Zacházejte s fotoaparátem opatrně, může dojít ke vzniku nízkoteplotních popálenin.**
 - Fotoaparát obsahuje kovové části, jejichž přehřátí může způsobit nízkoteplotní spálení. Dbejte těchto pokynů:
 - Při delším použití se fotoaparát zahřeje. Pokud přístroj držíte v tomto stavu delší dobu, může dojít k popálení.
 - Při použití za extrémně nízkých teplot může teplota některých částí fotoaparátu klesnout pod teplotu okolí. Při použití za nízkých teplot noste rukavice.
- Aby byla ochráněna přesná technologie, která je součástí tohoto produktu, nikdy nenechávejte fotoaparát na níže uvedených místech, bez ohledu na to, jestli jej používáte nebo skladujete:

- Místa, kde jsou teplota a/nebo vlhkost příliš vysoké nebo podléhají prudkým výkyvům. Místa s přímým slunečním svitem, pláže, zamčená auta nebo místa v blízkosti dalších zdrojů tepla (sporák, radiátor atp.) či zvlhčovačů.
- V písčítých nebo prашných prostředích.
- V blízkosti hořlavých předmětů nebo výbušnin.
- Ve vlhku, např. v koupelně nebo na dešti.
- Na místech, která jsou náchylná k silným vibracím.
- Ve fotoaparátu je použit lithium-iontový akumulátor předepsaný naší společností. Akumulátor dobíjete k tomu určeným napájecím adaptérem USB nebo nabíječkou. Nepoužívejte žádné jiné napájecí adaptéry USB ani nabíječky.
- Baterie nikdy nespalujte ani nezahřívajte v mikrovlnných troubách, na ploténkách nebo v tlakových hrncích apod.
- Nikdy nepokládejte fotoaparát na elektromagnetická zařízení nebo do jejich blízkosti. Mohlo by to způsobit přehřívání, popálení nebo výbuch.
- Nespojujte kontakty žádnými kovovými předměty.
- Při přenášení a ukládání baterií buďte opatrní, aby nedošlo ke zkratování vývodů kovovými předměty, např. šperky, klíči apod.
Zkrat by mohl způsobit přehřívání, výbuch, popálení nebo poškození.
- Abyste zabránili vytečení baterií nebo poškození kontaktů, pečlivě se řiďte všemi pokyny k jejich používání. Nikdy se nepokoušejte baterie rozebrat ani upravit, např. pájením.
- Vyteče-li baterie a kapalina se dostane do očí, vypláchněte je proudem čisté studené vody a vyhledejte okamžitě lékařskou pomoc.
- Pokud baterii nelze vyjmout z fotoaparátu, obraťte se na autorizovaného prodejce nebo servisní středisko. Baterii nezkoušejte vyjmout násilím.
Poškození vnějšku baterie (škrábance atd.) mohou způsobit zahřátí nebo explozi.
- Baterie ukládejte mimo dosah malých dětí a domácích zvířat. Dojde-li k náhodnému požití baterie, vyhledejte okamžitě lékařskou pomoc.
- Používejte vždy baterie předepsané pro tento výrobek, zabráníte poškození, vytečení, přehřátí baterie nebo požáru a výbuchu.
- Pokud se baterie nenabila v předepsaném čase, přerušete nabíjení a nepoužívejte ji.
- Nepoužívejte baterie s poškrábaným pouzdem a nevytvářejte do ní rýhy.
- Nevystavujte baterie nárazům, pádům ani otřesům.
Mohlo by to způsobit výbuch, přehřívání nebo popálení.
- Pokud dojde k vytečení, neobvyklému zápachu, deformaci nebo změně barvy baterie nebo se při použití objeví jiné neobvyklé projevy, ihned přestaňte přístroj používat a uchovávejte jej mimo dosah ohně.
- Vyteče-li baterie a kapalina potřísní kůži nebo oděv, svlékněte oděv a opláchněte okamžitě postiženou oblast čistou studenou tekoucí vodou. Dojde-li k popálení kůže, vyhledejte okamžitě lékařskou pomoc.
- Lithium-iontové baterie nikdy nepoužívejte v prostředí s nízkou teplotou. Může tím dojít k uvolnění tepla, vznícení nebo výbuchu.
- Lithium-iontový akumulátor je navržen k použití pouze s digitálním fotoaparátem. Tuto baterii nepoužívejte v jiných přístrojích.

- **Nenechte děti nebo domácí zvířata/mazlíčky, aby s bateriemi manipulovaly nebo je přenášely (zabraňte nebezpečnému chování, jako je olizování, vkládání do úst nebo žvýkání).**

Používejte pouze předepsanou nabíjecí baterii, nabíječku nebo adaptér USB

Důrazně doporučujeme používat u tohoto fotoaparátu pouze originální předepsaný akumulátor, nabíječku nebo napájecí adaptér USB specifikované naší společností. Používání akumulátoru, nabíječky nebo napájecího adaptéru USB jiného výrobce může způsobit požár nebo zranění osob zaviněné netěsností, zahřátím, vzplanutím nebo poškozením baterie. Naše společnost nenese žádnou odpovědnost za nehody ani škody vzniklé při používání baterií, nabíječky baterií nebo napájecího adaptéru USB, které nejsou originálním příslušenstvím dle specifikací.

⚠ VAROVÁNÍ

- **Při snímání nezakrývejte blesk rukou.**
- Dodávaný napájecí adaptér USB F-5AC byl navržen pouze pro tento fotoaparát. S tímto USB/sítovým adaptérem nelze nabíjet jiné fotoaparáty.
- Dodaný napájecí adaptér USB-AC F-5AC nepřipojujte k jiným zařízením než k tomuto fotoaparátu.
- Nikdy neukládejte baterie na místa, kde budou vystaveny přímému slunečnímu záření nebo vysokým teplotám v rozpáleném autě, poblíž zdroje tepla apod.
- Baterie vždy udržujte v suchu.
- Baterie se může při delším používání zahřát. Aby nedošlo k popálení, nevyjímejte ji okamžitě po použití fotoaparátu.
- Tento fotoaparát používá jeden z našich lithium-iontových akumulátorů. Používejte pouze předepsanou originální baterii. Pokud je použit nesprávný typ baterie, může dojít k explozi.
- Baterie recyklujte, a pomáhejte tak chránit zdroje naší planety. Budete-li nefunkční baterie vyhazovat, nezapomeňte zakrýt jejich kontakty a vždy dodržujte místní předpisy a nařízení.

⚠ UPOZORNĚNÍ

- **Nepoužívejte a neskladujte fotoaparát na prašných nebo vlhkých místech.**
- **Používejte pouze paměťové karty SD/SDHC/SDXC. Nikdy nepoužívejte jiné typy karet.** Pokud do fotoaparátu omylem vložíte jiný typ karty, obraťte se na autorizovaného distributora nebo servis. Nesnažte se vytáhnout kartu silou.
- Pravidelně zálohujte důležitá data do počítače nebo jiného paměťového zařízení, aby nedošlo k jejich náhodné ztrátě.
- Naše společnost nepřijímá jakoukoli zodpovědnost za ztrátu dat ve spojení s tímto zařízením.
- Při nošení fotoaparátu si dávejte pozor na řemínek. Může se snadno zachytit o okolní předměty a způsobit vážné poškození.

- Před přenášením fotoaparátu jej sundejte ze stativu a odpojte veškeré příslušenství vyrobené jinými společnostmi.
- Fotoaparát vám nesmí upadnout. Nevystavujte jej nárazům či vibracím.
- Při upevňování fotoaparátu na stativ nebo jeho sundávání ze stativu otáčejte šroubem na stativu, nikoli fotoaparátem.
- Nedotýkejte se elektrických kontaktů fotoaparátu.
- Nevystavujte kameru přímému slunečnímu svitu. Může dojít k poškození objektivu a závěrky, barevným změnám, poškození snímače obrazu nebo k požáru.
- Nevystavujte hledáček silným zdrojům světla nebo přímému slunci. Hledáček se horkem může poškodit.
- Netlačte na objektiv příliš a nevytahujte jej silou.
- Před výměnou baterie nebo otevíráním či zavíráním krytů odstraňte všechny kapky vody nebo stopy vlhkosti z přístroje.
- Před uložením přístroje na delší dobu vyjměte baterie. Zabraňte kondenzaci či tvorbě plísní uvnitř fotoaparátu jeho umístěním na chladné a suché místo. Během uložení pravidelně zkoušejte funkčnost zapnutí a stisknutím spouště.
- Fotoaparát může začít fungovat nesprávně, pokud je používán v blízkosti silných magnetických či elektromagnetických polí, rádiových vln nebo vysokého napětí, která jsou vydávána například televizory, mikrovlnnými troubami, herními konzolemi, hlasitými reproduktory, velkými motory, rádiovými nebo televizními věžemi či přenosovými věžemi. V takovém případě jej vypněte a znovu zapněte.
- Vždy mějte na paměti omezení popsaná v návodu.
- Baterie vkládejte pečlivě podle návodu k použití.
- Před použitím baterii vždy pečlivě prohlédněte, zda neteče, nemá jinou barvu, není zdeformovaná nebo jinak poškozená.
- Před uložením fotoaparátu na delší dobu baterii vždy vyjměte.
- Pro dlouhodobé skladování baterie vyberte chladné místo.
- Pro zapojovací USB/sítový adaptér:
Připojte napájecí adaptér USB F-5AC zásuvného typu správně jeho zapojením ve svislé orientaci do elektrické zásuvky.
- Protože hlavní zástrčka napájecího adaptéru slouží k odpojení adaptéru od elektrické sítě, připojte ji do snadno přístupné elektrické zásuvky.
- Spotřeba energie fotoaparátem závisí na tom, které funkce jsou používány.
- V následujících situacích je neustále spotřebovávána energie a baterie se rychle vybijí.
 - Opakovaně se používá zoom.
 - V režimu fotografování je opakovaně namačkáváno tlačítko spouště, čímž se aktivuje automatické ostření.
 - Na displeji je delší dobu zobrazen snímek.
- Při používání vybité baterie může dojít k tomu, že se fotoaparát vypne bez toho, aby se zobrazilo varování o stavu baterie.
- Pokud se na kontakty baterie dostane vlhkost nebo mastnota, může dojít k poškození. Před použitím baterii důkladně otřete suchým hadříkem.
- Baterii vždy nabijte před prvním použitím nebo pokud nebyla delší dobu používána.

- Při použití fotoaparátu za nízkých teplot se snažte uchovat fotoaparát i baterii co nejdéle v teple. Baterie, jejíž výkon za nízkých teplot poklesl, se po zahřátí chová opět normálně.
- Před dlouhým vyletem a hlavně před cestou do zahraničí zakupte náhradní baterie. Při cestování může být obtížné doporučené baterie získat.

Použití funkcí bezdrátové sítě LAN / Bluetooth®

- **Vypínejte fotoaparát v nemocnicích a na dalších místech, kde se nachází zdravotnické vybavení.**

Rádiové vlny z fotoaparátu mohou nepříznivě ovlivnit zdravotnické vybavení, způsobit poruchu a následně nehodu. Funkce bezdrátové sítě / **Bluetooth®** v blízkosti zdravotnického vybavení vždy vypínejte ([str. 363](#)).

- **Vypněte fotoaparát na palubě letadla.**

Použití bezdrátových zařízení na palubě letadla může bránit bezpečnému provozu letadla. Funkce bezdrátové sítě LAN / **Bluetooth®** na palubě letadla vždy vypínejte ([str. 363](#)).

Displej

- Na displej netlačte silou, může dojít k jeho poškození, prasknutí, obraz se může rozmazat nebo může dojít k poruše režimu přehrávání.
- V horní i spodní části se na obrazovce mohou objevit světlé pruhy, nejedná se o závadu.
- Hrany úhlopříčné orientovaných objektů se mohou na displeji jevit jako zubaté, nerovné. Nejedná se o závadu; tento jev je méně patrný v režimu přehrávání.
- Na místech s nízkými teplotami může trvat displeji delší dobu, než se zapne, nebo může dojít dočasně ke změně barev.

Při použití na extrémně chladných místech je dobré umístit fotoaparát občas na teplé místo. Při normální teplotě se obnoví standardní zobrazení na displeji, které bylo za nízkých teplot zhoršené.

- Displej tohoto výrobku je vyroben s vysokou přesností, ale přesto se na displeji mohou objevit trvale rozsvícené nebo trvale zhasnuté pixely. Tyto pixely nemají žádný vliv na ukládané snímky. Vzhledem k technickým vlastnostem může při pozorování z určitého úhlu docházet také k nerovnoměrnému zobrazení barev nebo jasu, ale to je způsobeno strukturou displeje. Nejedná se o závadu.

Právní a jiná upozornění

- Naše společnost nenese žádnou odpovědnost ani záruku za škody způsobené použitím přístroje, ani za náklady spojené s jeho použitím, ani za nároky třetích stran, vzniklé v souvislosti s nesprávným použitím přístroje.
- Naše společnost nenese žádnou odpovědnost ani záruku za škody způsobené použitím přístroje, ani za náklady spojené s jeho použitím, vzniklé v souvislosti s vymazáním obrazových dat.

Omezení záruky

- Naše společnost neposkytuje žádnou záruku, výslovnou ani předpokládanou, týkající se obsahu těchto psaných materiálů a programu. Za žádných okolností neručí za žádné škody způsobené předpokládanou obchodovatelností produktu nebo jeho vhodností pro určitý účel ani za žádné

následné, náhodné ani nepřímé škody (mimo jiné ztráty zisku, narušení chodu firmy nebo ztráty obchodních informací) vzniklé při použití a v souvislosti s použitím těchto tištěných materiálů, programů nebo vlastního přístroje. Některé země nedovolují vyloučení nebo omezení záruky odpovědnosti za způsobené nebo náhodné škody ani záruky vyplývající ze zákona. Uvedená omezení se proto nemusí vztahovat na všechny uživatele.

- Naše společnost si vyhrazuje všechna práva na tento návod k obsluze.

Výstraha

Nepovolené fotografování nebo použití materiálů chráněných autorským právem může porušovat toto právo. Naše společnost nenesе žádnou odpovědnost za nepovolené fotografování, kopírování a další činnosti uživatele, porušující autorské právo vlastníků.

Ochrana autorských práv

Všechna práva vyhrazena. Žádná část těchto tištěných materiálů ani programu nesmí být reprodukována nebo používána v žádné formě a žádným způsobem, mechanickým ani elektronickým, rozmnožována, včetně kopírování a záznamu, nebo použití v jiných systémech pro sběr a vyhledávání informací, bez předchozího písemného svolení naší společnosti. Výrobce neručí za použití informací v těchto tištěných materiálech ani programech, ani za škody, vzniklé v souvislosti s použitím těchto informací. Naše společnost si vyhrazuje právo měnit funkce a výbavu přístrojů a obsah těchto publikací a programů bez dalších závazků a předchozího upozornění.

Ochranné známky

- Microsoft a Windows jsou registrované ochranné známky společnosti Microsoft Corporation.
 - Logo SDXC je ochranná známka společnosti SD-3C, LLC.
 - Logo Apical je registrovaná ochranná známka společnosti Apical Limited.
- 
- Micro Four Thirds, Four Thirds a logo Micro Four Thirds a Four Thirds jsou ochranné známky nebo registrované ochranné známky společnosti OM Digital Solutions Corporation v Japonsku, Spojených státech, zemích Evropské unie a dalších zemích.
 - Wi-Fi je registrovaná ochranná známka společnosti Wi-Fi Alliance.
 - Slovní ochranná známka a logo **Bluetooth**® jsou registrované ochranné známky společnosti Bluetooth SIG, Inc. a společnost OM Digital Solutions Corporation je používá na základě licence.
 - Zmiňované normy, použité v systému souborů fotoaparátu, jsou standardy „Design Rule for Camera File System/DCF“ vytvořené asociací Japan Electronics and Information Technology Industries Association (JEITA).
 - Všechny ostatní názvy společností a produktů jsou ochranné známky nebo registrované ochranné známky příslušných vlastníků. Symboly „™“ a „®“ mohou být v některých případech vynechány.

THIS PRODUCT IS LICENSED UNDER THE AVC PATENT PORTFOLIO LICENSE FOR THE PERSONAL AND NONCOMMERCIAL USE OF A CONSUMER TO (i) ENCODE VIDEO IN COMPLIANCE WITH THE AVC STANDARD ("AVC VIDEO") AND/OR (ii) DECODE AVC VIDEO THAT WAS ENCODED BY A CONSUMER ENGAGED IN A PERSONAL AND NON-COMMERCIAL ACTIVITY AND/OR WAS OBTAINED FROM A VIDEO PROVIDER LICENSED TO PROVIDE AVC VIDEO. NO LICENSE IS GRANTED OR SHALL BE IMPLIED FOR ANY OTHER USE. ADDITIONAL INFORMATION MAY BE OBTAINED FROM MPEG LA, L.L.C. SEE [HTTP://WWW.MPEGLA.COM](http://www.mpegla.com)

Software v tomto fotoaparátu může obsahovat software třetích stran. Veškerý software třetích stran podléhá podmínkám stanoveným majiteli nebo poskytovateli licence na tento software a s těmito podmínkami je vám software poskytován.

Tyto podmínky a další informace týkající se softwaru třetích stran, pokud existují, jsou uvedeny v souboru PDF s informacemi o softwaru, který se nachází na adrese

<https://cs.olympus-imaging.jp/en/support/ormsg/digicamera/download/notice/notice.cfm>

datum vydání 10/2022.



<https://om-digitalsolutions.com/>