

Digitální fotoaparát  
s výměnnými objektivy

## α7R III

E-mount

Návod k použití



**„Uživatelská příručka“ (webová příručka)**

Podrobné instrukce k mnoha funkcím fotoaparátu viz „Uživatelská příručka“.

[https://rd1.sony.net/help/ilc/2050/h\\_zz/](https://rd1.sony.net/help/ilc/2050/h_zz/)

# Nahlédněte do Uživatelské příručky!



„Uživatelská příručka“ je internetová příručka, kterou si můžete číst v počítači nebo ve smartphonu. Můžete tam najít podrobnosti o položkách menu, pokročilém používání a nejnovější informace o fotoaparátu.



Zde  
skenujte

[https://rd1.sony.net/help/ilc/2050/h\\_zz/](https://rd1.sony.net/help/ilc/2050/h_zz/)

ILCE-7RM3A Uživatelská příručka

## Návod k použití (tato příručka)



Tato příručka poskytuje úvod do některých základních funkcí.

Průvodce rychlým začátkem viz „Průvodce rychlým začátkem“ (str. 15). „Průvodce rychlým začátkem“ popisuje úvodní postupy od chvíle, kdy otevřete balíček, až do spuštění závěrky prvního snímku.

## Nápv. k fotoaparátu



[Nápv. k fotoaparátu] zobrazuje vysvětlivky k položkám menu na displeji fotoaparátu.

Při snímání tak můžete rychle získat informace.

Pokud chcete používat funkci [Nápv. k fotoaparátu], musíte provést předem jistá nastavení. Podrobnosti najdete prohledáním „Nápv. k fotoaparátu“ v Uživatelské příručce.

# Poznámky k používání fotoaparátu

**Kromě této části si přečtěte také „Předběžná opatření“ v Uživatelské příručce.**

## **Poznámky k zacházení s přístrojem**

- Tento fotoaparát je navržen tak, aby byl odolný vůči prachu a vlhkosti, ale stoprocentně resistantní vůči vodě a prachu není.
- Nevystavujte objektiv nebo hledáček silnému světelnému zdroji, například slunci. Protože objektiv soustřeďuje světlo, mohlo by dojít ke vznícení, kouři nebo poruše uvnitř těla fotoaparátu nebo objektivu. Pokud musíte fotoaparát ponechat vystavený světelnému zdroji, například slunci, nasadte na objektiv kryt.
- Pokud do fotoaparátu objektivem pronikne sluneční nebo jiné silné světlo, může se uvnitř fotoaparátu zaostřit a způsobit kouř nebo vznícení.

Při ukládání fotoaparátu nasadte na objektiv kryt objektivu.

Když snímáte v protisvětle, snažte se mít slunce dostatečně daleko od úhlu pohledu.

I když bude zdroj světla trochu dál od úhlu pohledu, může dojít ke kouři nebo vznícení.

- Nevystavujte objektiv přímo paprskům, například laserovým. Mohlo by to poškodit snímač obrazu a způsobit vadnou funkci fotoaparátu.

- Nedívejte se přes sundaný objektiv do slunce nebo silného světelného zdroje. Mohlo by dojít k nevratnému poškození očí.
- Tento fotoaparát (včetně doplňků) obsahuje magnet/y, které mohou interferovat s kardiostimulátory, shunty s programovatelnou chlopní, užívanými při léčbě hydrocefalu nebo jinými lékařskými přístroji. Neukládejte tento fotoaparát v blízkosti osob, které tyto lékařské přístroje používají. Pokud používáte některý z těchto lékařských přístrojů, poraďte se s lékařem předtím, než budete používat tento fotoaparát.
- Neponechávejte fotoaparát, přiložené doplňky nebo paměťové karty v dosahu malých dětí. Mohlo by dojít k náhodnému spolknutí. Pokud se tak stane, okamžitě se obraťte na lékaře.

## **Poznámky k displeji a elektronickému hledáčku**

- Displej a elektronický hledáček jsou vyrobeny pomocí vysoce přesné technologie a více než 99,99% pixelů je funkčních k efektivnímu použití. Na displeji a v elektronickém hledáčku se však stále mohou objevovat malé černé tečky a/nebo jasné tečky (bílé, červené, modré nebo zelené). Tyto nedokonalosti vznikají ve výrobě a nijak neovlivňují nahrané snímky.

- Při snímání s hledáčkem můžete pociťovat napětí v očích, únavu, zvedání žaludku nebo nevolnost. Doporučujeme, abyste při snímání s hledáčkem dělali pravidelné přestávky.
- Pokud je displej nebo elektronický hledáček poškozen, okamžitě přestaňte fotoaparát používat. Poškozené části vám mohou poranit ruce, obličej, atd.

### **Poznámky k nepřetržitému snímání**

Při nepřetržitém snímání může displej nebo hledáček přepínat mezi obrazovkou snímání a černou obrazovkou. Pokud se na displej v této situaci budete dívat, můžete pociťovat nepříjemné příznaky, například nevolnost. Pokud budete mít nepříjemné pocity, přestaňte fotoaparát používat, a pokud to bude nutné, obraťte se na lékaře.

### **Poznámky k nahrávání po delší dobu nebo k nahrávání videa 4K**

- Tělo fotoaparátu a akumulátoru se může zahřát používáním – to je normální.
  - Pokud se bude tatáž část vaší kůže dotýkat fotoaparátu po delší dobu, když jej používáte, i když se vám fotoaparát nebude zdát horký, může to způsobit popáleniny při nízké teplotě, například zrudnutí kůže nebo puchýř.
- V následujících situacích dbejte opatrnosti a použijte stativ, atd.
- Při používání fotoaparátu v prostředí s vysokou teplotou

- Když bude fotoaparát používat někdo se špatným krevním oběhem nebo narušenou citlivostí kůže
- Při používání fotoaparátu s [Tepl. auto. vyp. nap.] nastaveným na [Vysoká].

### **Objektivy/příslušenství Sony**

Použití této jednotky s produkty jiných výrobců může negativně ovlivnit její výkon a tím způsobit nehody či chybnou funkci.

### **Údaje o specifikacích popsaných v této příručce**

Údaje o výkonnosti a specifikacích jsou definovány za následujících podmínek, kromě případů popsaných v této příručce: při okolní teplotě 25°C a za použití bloku akumulátorů, který byl plně nabíjen až do zhasnutí kontrolky nabíjení.

### **Varování k autorským právům**

Televizní programy, filmy, videokazety a další materiály mohou být chráněny autorskými právy. Neautorizované nahrávání takových materiálů může být v rozporu s ustanoveními zákonů na ochranu autorských práv.

### **Poznámky k informacím o poloze**

Pokud odešlete a budete sdílet snímek opatřený informacemi o poloze, může se tato informace náhodně dostat i třetí straně. Abyste předešli tomu, že se informace o poloze dostanou třetí straně, nastavte před pořizováním snímků [☐ Nast. info. o poloze] na [Vypnuto].

## Poznámky k likvidaci přístroje nebo jeho předání jiné osobě

Když chcete přístroj zlikvidovat nebo předat jiné osobě, nezapomeňte provést následující činnosti na ochranu soukromých údajů.

- [Reset nastavení] → [Inicializovat].

## Poznámky k likvidaci paměťové karty nebo jejímu předání jiné osobě

Provedení [Formátovat] nebo [Vymazat] na fotoaparátu nebo počítači nemusí zcela vymazat data na paměťové kartě. Když předáváte paměťovou kartu někomu jinému, doporučujeme, abyste zcela vymazali data pomocí softwaru pro mazání dat. Když chcete paměťovou kartu vyhodit, doporučujeme, abyste ji fyzicky zničili.

## Poznámky k síťovým funkcím

Když používáte síťové funkce, může se stát, že k fotoaparátu budou mít přístup i nezvané třetí strany na síti. Záleží na prostředí používání. Například v sítích, ke kterým je bez povolení připojeno nebo může být připojeno další síťové zařízení, může dojít k neautorizovanému přístupu k fotoaparátu. Sony nenesе žádnou zodpovědnost za jakékoli ztráty nebo poškození způsobené připojením k takovým síťovým prostředím.

## Jak dočasně vypnout funkce bezdrátové sítě (Wi-Fi atd.)

Když nastoupíte do letadla apod., můžete dočasně vypnout všechny funkce bezdrátové sítě pomocí [Režim letadlo].

### Síťová šňůra

**Pro zákazníky ve Velké Británii, Irsku, Maltě, Kypru a Saúdské Arábii**  
Použijte síťovou šňůru (A).

Z bezpečnostních důvodů není síťová šňůra (B) určena pro použití ve výše uvedených zemích/regionech, a proto se tam nesmí používat.

**Pro zákazníky v ostatních zemích/regionech EU**

Použijte síťovou šňůru (B).

(A)

(B)

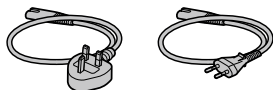

Podrobnosti o funkcích Wi-Fi a funkcích jedním dotykem NFC naleznete v „Uživatelská příručka“ (str. 2).

# Kontrola fotoaparátu a příložených částí

Číslo v závorce udává počet kusů.

- Fotoaparát (1)
- Nabíječka akumulátoru (1)



- Síťová šňůra (1)\*



\* K zařízení může být přiloženo více síťových šňůr. Použijte tu, která je vhodná pro vaši zemi nebo region. Viz str. 5.

- Modul akumulátoru NP-FZ100 (1)



- Kabel USB Type-C® (1)

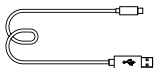

- Řemínek na rameno (1)

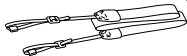

- Krytka těla (1) (přípevněna k fotoaparátu)



- Ochrana kabelu (1)



- Krytka patice (1) (Přípevněna k fotoaparátu)



- Očnice (1) (Přípevněna k fotoaparátu)



- Návod k použití (1) (tato příručka)

- Referenční příručka (1)

# Popis součástí

Detaily viz stránky v závorkách.

## Přední strana

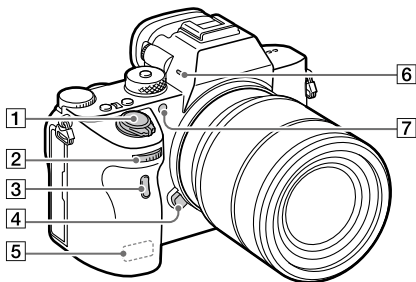

- 1 Přepínač ON/OFF (napájení) (22)/tlačítko spouště (23)
- 2 Přední ovladač  
Můžete rychle upravit nastavení pro každý režim snímání.
- 3 Dálkový snímač
- 4 Tlačítko k uvolnění objektivu (21)
- 5 Anténa Wi-Fi/Bluetooth (vestavěná) (25)
- 6 Mikrofon  
Při nahrávání videa tuto část nezakrývejte. Pokud tak učiníte, může to způsobit šum nebo snížit hlasitost.
- 7 Iluminátor AF/kontrolka samospouště

## Při sejmutém objektivu

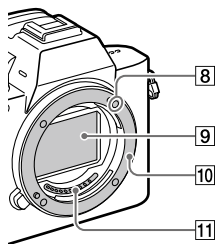

- 8 Značka bajonetu (20)
- 9 Snímač obrazu\*
- 10 Bajonet
- 11 Kontakty na objektivu\*

\* Těchto částí se nedotýkejte přímo.

## Zadní strana

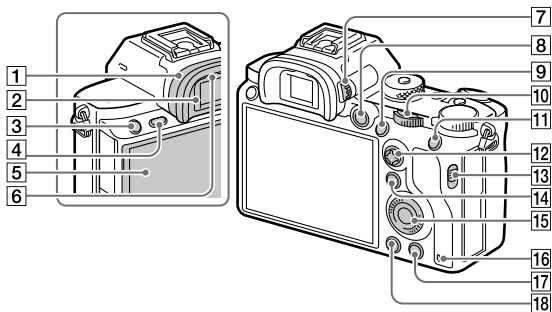

### 1 Očnice

#### Sundání očnice

Stiskněte úchyty na spodní straně straně očnice vpravo a vlevo a sejměte očnici.

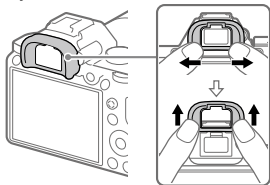

Očnici sundejte, když budete nasazovat úhlový hledáček (prodává se samostatně). Vyberte také MENU →  2 (Nastavení snímání) 2 → [FINDER/MONITOR] a pak přepněte na [Hledáček(manuál)] nebo [Displej(manuál)].

### 2 Hledáček

### 3 Tlačítko C3 (Tlačítko vlastní 3)/ tlačítko (chránit)

### 4 Tlačítko MENU (28)

### 5 Displej (Pro dotykové operace: dotykový panel/touchpad) Displej můžete nastavit tak, aby se na něj dobře dívalo, a snímat z jakékoli polohy.







### 6 Oční snímač

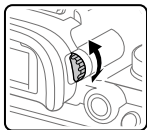



- 7 Ovladač nastavení dioptrické korekce**  
Nastavte ovladač nastavení dioptrické korekce podle svého zraku tak, aby se vám zobrazení v hledáčku zdálo ostré. Pokud ovladačem nastavení dioptrické korekce nelze snadno otáčet, sundejte očníci a pak ovladačem nastavte korekci.

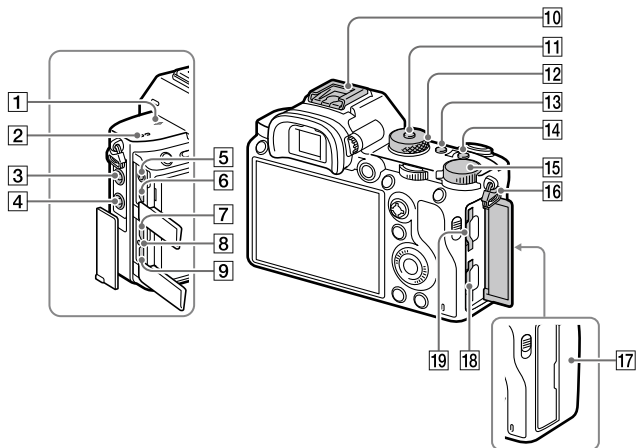

- 8 Tlačítko MOVIE (video) (24)**
- 9 Ke snímání: Tlačítko AF-ON (AF zapnut)**  
K prohlížení: Tlačítko  (Zvětšit)
- 10 Zadní ovladač**  
Můžete rychle upravit nastavení pro každý režim snímání.
- 11 Ke snímání: Tlačítko AEL**  
K prohlížení: tlačítko  (Přehled snímků)
- 12 Multiselektor**
- 13 Přepínač krytu prostoru pro média**
- 14 Ke snímání: Tlačítko Fn (funkce)**  
K prohlížení: Tlačítko  (Odeslat do smartph.)  
Stisknutím tohoto tlačítka můžete zobrazit obrazovku pro [Odeslat do smartph.].
- 15 Řídící kolečko**
- 16 Kontrolka přístupu**
- 17 Ke snímání: Tlačítko C4 (Tlačítko vlastní 4)**  
K prohlížení: Tlačítko  (vymazat) (24)
- 18 Tlačítko  (přehrávání) (24)**

## Pohled seshora/ze strany



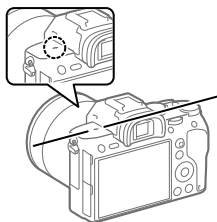

- 1  Značka polohy snímače obrazu
- Snímač obrazu je snímač, který převádí světlo na elektrický signál. Značka  označuje umístění snímače obrazu. Když měříte přesnou vzdálenost mezi fotoaparátem a objektem, sledujte polohu vodorovné čáry.





- Pokud je objekt blíže než je minimální vzdálenost snímání objektivu, nelze potvrdit zaostření. Ujistěte se, že mezi objektem a fotoaparátem je dostatečná vzdálenost.

### 2 Reprodukční

- 3 Konektor**  (mikrofon)  
Když je připojen externí mikrofon, je vestavěný mikrofon automaticky vypnut. Když je externí mikrofon typu napájení z konektoru, bude mu dodáváno napájení z fotoaparátu.
- 4 Konektor**  (synchronizace blesku)
- 5 Konektor**  (sluchátka)
- 6 Mikro konektor HDMI**
- 7 Konektor USB Type-C (12)**
- 8 Kontrolka nabíjení**
- 9 Multifunkční terminál/  
Terminál mikro USB\* (12)**  
Tento konektor podporuje zařízení kompatibilní s mikro USB.
- 10 Vícefunkční sánky\***  
Některé doplňky možná nepůjdou nasadit zcela a budou z vícefunkčních sáněk vyčuhovat dozadu. Jakmile však doplněk dosáhne předního konce sáněk, spojení je dokončeno.
- 11 Tlačítko uvolnění zámku voliče režimů**
- 12 Volič režimů (24)**
- 13 Tlačítko C2 (Tlačítko vlastní 2)**
- 14 Tlačítko C1 (Tlačítko vlastní 1)**
- 15 Ovladač kompenzace expozice**

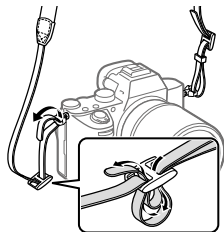
- 16 Úchyty pro řemínek na rameno**  
Přípevněte oba konce řemínku k fotoaparátu.



- 17**  (značka N) (25)  
• Tato značka označuje bod dotyku pro spojení fotoaparátu a smartphonu s funkcí NFC.

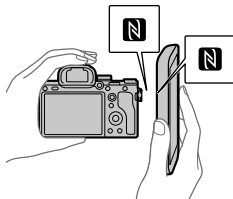

- NFC (Near Field Communication) je mezinárodním standardem pro bezdrátovou komunikaci na krátkou vzdálenost.
- 18 SLOT 1 (prostor pro paměťovou kartu 1) (17)**  
Podporuje pouze karty SD (kompatibilní s UHS-I a UHS-II)

## 19 SLOT 2 (prostor pro paměťovou kartu 2) (19)

Podporuje karty SD (kompatibilní s UHS-I) a Memory Stick PRO Duo

- \* Podrobnosti o kompatibilních doplňcích pro multifunkční sáčky a multifunkční terminál/terminál mikro USB naleznete na webových stránkách Sony nebo se obraťte na svého prodejce Sony nebo místní autorizovaný servis Sony. Lze také používat doplňky pro sáčky. Provoz s příslušenstvím jiných výrobců není zaručen.

**ni** Multi  
Interface Shoe

Accessory Shoe

## Poznámky ke konektorům USB

Pro dodávání napájení, nabíjení akumulátoru a spojení USB můžete používat konektor USB Type-C nebo multifunkční terminál/terminál mikro USB. Nemůžete však tyto činnosti provádět současně s oběma konektory.

- Doba nabíjení akumulátoru se nemění podle konektoru, který použijete.
- Při dodávání napájení nebo snímání se vzdáleným PC pomocí konektoru USB Type-C můžete používat doplňky pro multifunkční terminál/terminál mikro USB, jako například dálkové ovládání (prodává se samostatně).

## ■ Poznámky k ochraně kabelu

Ochranu kabelu použijte proto, aby nedošlo k odpojení kabelu při snímání s připojeným kabelem.

### Nasazení ochrany kabelu

- 1 Prostrčte kabel ochranou kabelu.
- 2 Otevřete oba kryty konektorů na straně displeje a zasuňte kabel do jednoho z nich.
- 3 Zasuňte háček ochrany kabelu do štěrbiny pod multifunkčním terminálem/terminálem mikro USB.
  - Ochranu kabelu upevněte podle obrázku tak, aby kryt horního konektoru zapadl do výřezu na ochraně kabelu, a pak zasuňte výstupek ochrany kabelu do štěrbiny vedle konektoru mikro HDMI.
- 4 Zasuňte šroubek dovnitř a jeho otáčením ochranu kabelu upevněte.
- 5 Zasuňte kabel do části, která drží kabel, a pak jej upevněte fixační pojistkou.

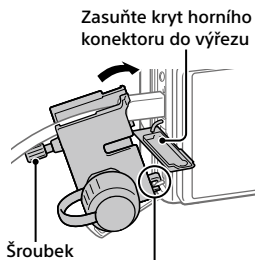

Zasuňte háček do štěrbiny

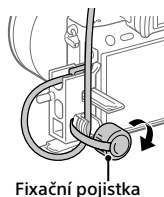

### Vytažení ochrany kabelu

Uvolněte šroubek. Stlačte horní část ochrany kabelu a vytáhněte ji podle obrázku.

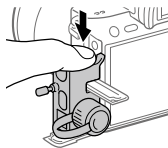

## Spodní část

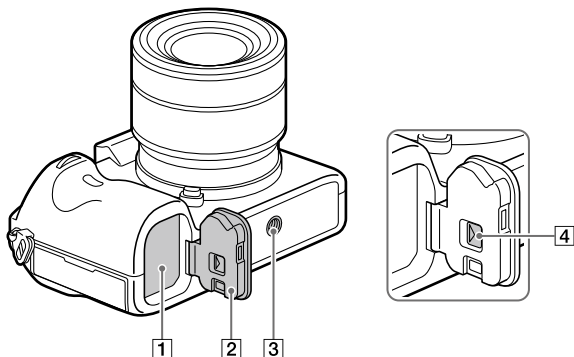

**1** Prostor pro vložení akumulátoru (16)

**2** Kryt akumulátoru (16)

**3** Otvor pro stativ

Podporuje šrouby UNC 1/4-20

Použijte stativ se šroubem kratším než 5,5 mm. Jinak nelze fotoaparát dobře připevnit a může dojít k poškození fotoaparátu.

**4** Uvolňovací páčka krytu akumulátoru

# Průvodce rychlým začátkem

## Krok 1: Nabíjení bloku akumulátorů

### 1 Akumulátor vložte do nabíječky.

- Umístěte blok akumulátorů do nabíječky akumulátorů ve směru ▲.
- Posuňte blok akumulátorů ve směru šipky tak daleko, jak to půjde.

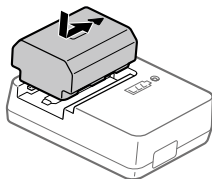

### 2 Připojte síťovou šňůru (příložen) do nabíječky akumulátorů a nabíječku připojte k síťové zásuvce.

Kontrolka CHARGE na nabíječce akumulátorů se rozsvítí oranžově a nabíjení začne.

#### Kontrolka CHARGE (oranžová)

Svítlí: Nabíjení

Bliká: Chyba nabíjení nebo dočasné pozastavení nabíjení, protože fotoaparát se nenachází ve správném teplotním rozsahu

- Když je nabíjení dokončeno, kontrolka CHARGE a všechny indikátory zhasnou.
- Doba nabíjení (plné nabití): asi 150 min. (při nabíjení zcela vybitého bloku akumulátorů při teplotě 25 °C)
- Když používáte zcela nový blok akumulátorů nebo se blok akumulátorů delší dobu nepoužíval, kontrolka CHARGE může při nabíjení rychle blikat. Pokud se to stane, vyjměte blok akumulátorů z nabíječky a znovu ho do ní vložte.
- Používejte pouze originální bloky akumulátorů značky Sony.

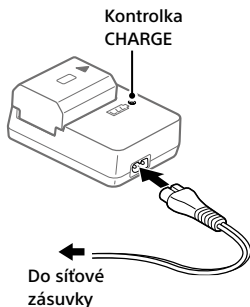

## Krok 2: Vkládání bloku akumulátorů do fotoaparátu

**1** Otevřete kryt akumulátoru.

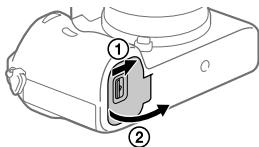

**2** Vložte akumulátor a přitom jeho špičkou přidržujte blokovací páčku, dokud akumulátor nezaklapne na místo.

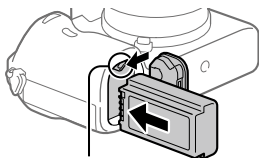

Blokovací páčka

**3** Zavřete kryt.

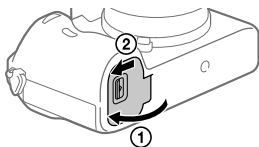



## ■ Nabíjení bloku akumulátorů vloženého ve fotoaparátu

Vypněte fotoaparát a připojte jej kabelem USB k zařízení - například počítači.

Když fotoaparát zapnete, bude napájení dodáváno z počítače nebo zařízení, které jste připojili, a vy budete moci fotoaparát ovládat. Modul akumulátoru se však nebude nabíjet.

Použijte kabel USB Type-C (příložen) nebo standardní kabel USB.

## ■ Vyjímání bloku akumulátorů

Ujistěte se, že blokovácí páčku (str. 9) nesvítí a vypněte fotoaparát. Pak zasuňte páčku pro uzamčení a vyjměte blok akumulátorů. Dejte pozor, aby vám blok akumulátorů neupadl.

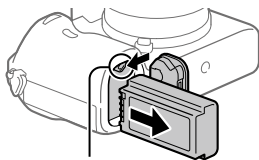

Blokovácí páčka

## Krok 3: Vložení paměťové karty

Podrobnosti o paměťových kartách, které lze s fotoaparátem používat, viz str. 36.

### 1 Otevřete kryt slotu pro paměťovou kartu.

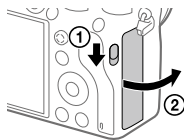

---

## 2 Vložte kartu SD do prostoru 1.

Prostor 1 (spodní): Podporuje karty

SD (kompatibilní s UHS-I a UHS-II)

Prostor 2 (horní): Podporuje  
karty SD (kompatibilní s UHS-I) a  
Memory Stick PRO Duo

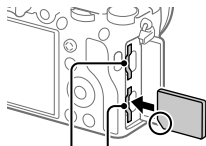

Prostor 2 Prostor 1

- Pokud je oříznutý roh paměťové karty nasměrován jako na vyobrazení, kartu zasuňte do slotu, dokud nezaklapne.
- Můžete si zvolit, který prostor pro paměťovou kartu budete používat, když vyberete MENU →  (Nastavení) → [Nast. záznam. média] → [Prior. záznam. média].  
Prostor 1 se používá ve výchozích nastaveních.
- Použijte prostor 1, pokud používáte pouze jednu kartu SD.
- Použijte prostor 2, pokud používáte Memory Stick. V tomto případě nastavte [Prior. záznam. média] na [Slot 2].

---

## 3 Zavřete kryt.

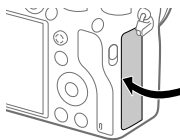

---

### Tip

- Když používáte paměťovou kartu s fotoaparátem poprvé, doporučuje se kartu ve fotoaparátu naformátovat pro stabilnější výkon karty.

### Poznámka

- Nevkládejte Memory Stick do prostoru 1. Může to způsobit poruchu.

## ■ Vyjímání paměťové karty

Otevřete kryt slotu pro paměťovou kartu. Ujistěte se, že kontrolka přístupu (str. 9) nesvídí, a pak jednou zatlačte na paměťovou kartu, abyste ji vytáhli.

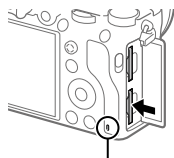

Kontrolka přístupu

## ■ Nahrávání na paměťové karty ve dvou prostorech

Prostor 1 se používá ve výchozích nastaveních. Pokud nechcete měnit nastavení a budete používat pouze jednu paměťovou kartu, použijte prostor 1.

Když vložíte další paměťovou kartu do prostoru 2, můžete nahrávat stejné snímky na dvě paměťové karty současně nebo nahrávat odlišný typ snímků (fotografie/video) na každou paměťovou kartu ([Režim nahrávání] v [Nast. záznam. média]).

## Krok 4: Nasazení objektivu

### 1 Sundejte krytku těla z fotoaparátu a zadní krytku objektivu ze zadní části objektivu.

- Při výměně objektivu pracujte rychle a v bezprašném prostředí, aby se do fotoaparátu nedostal prach nebo nečistoty.
- Doporučujeme, abyste po ukončení snímání nasadili přední krytku objektivu.



---

## 2 Objektiv nasazujte tak, aby se kryly dvě bílé značky (risky) na objektivu a na fotoaparátu.

- Fotoaparát držte s objektivem směřujícím dolů, aby se do fotoaparátu nedostal prach nebo nečistoty.

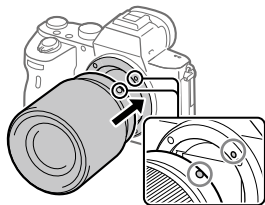

---

## 3 Objektiv lehce zasunujte do fotoaparátu a přitom ho pomalu otáčejte ve směru šipky, dokud nezaklapne do uzamčené polohy.

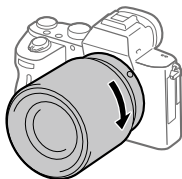

### Poznámka

- Dbejte na to, abyste objektiv drželi rovně, a při nasazování objektivu nepoužívejte sílu.
- Při nasazování objektivu nemačkejte tlačítko k uvolnění objektivu.
- Pokud chcete používat objektiv A-mount (prodává se samostatně), je třeba bajonetový adaptér (prodává se samostatně). Podrobnosti viz návod k použití příložený k bajonetovému adaptéru.
- Pokud chcete pořizovat snímky full frame, použijte objektiv kompatibilní s velikostí full frame.
- Při přenášení fotoaparátu s nasazeným objektivem pevně přidržujte fotoaparát i objektiv.
- Nedotýkejte se součástí, které jsou vysunuty kvůli nastavení zoomu nebo ostření.

## Sejmutí objektivu

Přidržte tlačítko k uvolnění objektivu a objektivem otáčejte ve směru šipky, dokud se nezastaví.

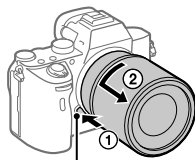

Tlačítko k uvolnění objektivu

## Kompatibilní objektivy

Objektivy kompatibilní s tímto fotoaparátem jsou následující:

Objektiv		Kompatibilita s fotoaparátem
Objektiv A-mount	Objektiv kompatibilní s formátem full-frame 35 mm	✓ (Je požadován volitelný bajonetový adaptér (prodává se samostatně) kompatibilní s formátem full-frame)
	Vyhrazený objektiv velikosti APS-C	✓* (Je požadován volitelný bajonetový adaptér (prodává se samostatně))
Objektiv E-mount	Objektiv kompatibilní s formátem full-frame 35 mm	✓
	Vyhrazený objektiv velikosti APS-C	✓*

\* Budou se nahrávat snímky ve velikosti APS-C. Úhel pohledu bude odpovídat asi 1,5 krát ohniskové vzdálenosti indikované na objektivu. (Například úhel pohledu bude odpovídat 75 mm, když bude nasazen objektiv 50 mm.)

## Krok 5: Nastavení jazyka a hodin

- 1** Přepnutím přepínače ON/OFF (napájení) do polohy „ON“ zapněte fotoaparát.

Přepínač ON/OFF (napájení)

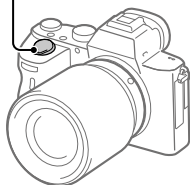

- 2** Vyberte požadovaný jazyk a stiskněte střed řídicího kolečka.

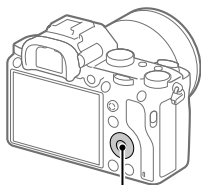

Řídicí kolečko

- 3** Zkontrolujte, že je na displeji vybráno [Zadat], a stiskněte střed.
- 4** Vyberte požadovanou zeměpisnou polohu a poté stiskněte střed.
- 5** Pomocí horní/spodní strany nebo otáčením řídicího kolečka vyberte [Datum/čas] a poté stiskněte střed.
- 6** Vyberte požadovanou položku stisknutím horní/spodní/levé/pravé části řídicího kolečka a pak stiskněte střed.
- 7** Pro nastavení dalších položek opakujte kroky 5 a 6, poté vyberte [Zadat] a stiskněte střed.

### Tip

- Pro resetování nastavení data a času použijte MENU.

### Poznámka

- Tento fotoaparát nemá funkci vkládání data do snímků. Datum lze vložit do snímků a poté snímky ukládat a tisknout prostřednictvím aplikace PlayMemories Home (pouze pro Windows).

## Krok 6: Snímání v režimu auto

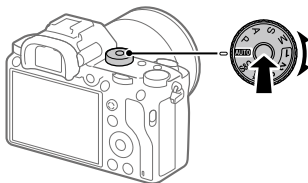

- 1 Stiskněte a přidržte tlačítko uvolnění zámku ve středu voliče režimů a pak otáčením voliče režimů nastavte na **AUTO**.**

Režim snímání bude nastaven na **i** (Inteligentní auto).

- 2 Dívejte se do hledáčku nebo na displej a držte fotoaparát.**

- 3 Nastavte velikost objektu otáčením kroužku zoomu objektivu, pokud je nasazen objektiv se zoomem.**

- 4 Stisknutím tlačítka spouště napůl zaostříte.**

- Když je snímek zaostřen, rozsvítí se indikátor (například ●).

- 5 Stiskněte tlačítko spouště nadoraz.**

## ■ Snímání videa

Chcete-li zahájit/ukončit záznam, stiskněte tlačítko MOVIE.

## ■ Přehrávání snímků

Stisknutím tlačítka  (přehrávání) můžete přehrávat snímky. Požadovaný snímek můžete vybrat pomocí řídicího kolečka.

## ■ Vymazání zobrazeného snímku

Stisknutím tlačítka  (vymazat) při zobrazeném snímku snímek vymažete. Pomocí řídicího kolečka vyberte na obrazovce potvrzení [Vymazat] a pak stiskněte střed řídicího kolečka, abyste snímek vymazali.

## ■ Pořizování snímků v různých režimech

Nastavte volič režimů na požadovaný režim podle objektu nebo funkcí, které chcete používat.



# Používání funkcí Wi-Fi/Jedním dotykem (NFC) / Bluetooth

Následující činnosti můžete provést pomocí funkcí fotoaparátu Wi-Fi, jedním dotykem NFC a Bluetooth.

- Ukládání snímků do počítače
- Přenos snímků z fotoaparátu do smartphonu
- Používání smartphonu jako dálkového ovládání fotoaparátu
- Prohlížení fotografií na televizoru
- Nahrávání informací o poloze ze smartphonu na snímky
- Přenos snímků na server FTP

Podrobnosti viz „Uživatelská příručka“ (str. 2).

## Instalace Imaging Edge Mobile

Pro připojení fotoaparátu a smartphonu je třeba Imaging Edge Mobile. Pokud je aplikace Imaging Edge Mobile na vašem smartphonu již nainstalována, nezapomeňte ji aktualizovat a nainstalovat nejnovější verzi. Podrobnosti o Imaging Edge Mobile viz stránka podpory (<https://www.sony.net/iem/>).



### Poznámka

- Pokud chcete na fotoaparátu používat funkci jedním dotykem NFC, musíte mít smartphone nebo tablet s funkcí NFC.
- Není plně zaručeno, že funkce Wi-Fi popsané v této příručce budou pracovat na všech smartphonech nebo tabletech.
- Postupy činnosti nebo zobrazení na displeji podléhají u budoucích verzí nebo aktualizací změnám bez předchozího upozornění.

## Nahrávání informací o poloze na zachycené snímky

Pomocí Imaging Edge Mobile můžete získat informace o poloze z připojeného smartphonu (prostřednictvím spojení Bluetooth) a nahrát je na zachycené snímky.

Podrobnosti k postupu činnosti viz „Uživatelská příručka“ (str. 2) nebo následující stránka podpory.



<https://www.sony.net/iem/btg/>

## Přenos snímků na server FTP

Pro přenos snímků na server FTP můžete použít funkci Wi-Fi fotoaparátu. Podrobnosti viz „FTP Help Guide“.

[https://rd1.sony.net/help/di/ftp/h\\_zz/](https://rd1.sony.net/help/di/ftp/h_zz/)



- Je třeba základní znalosti o serverech FTP.

# Software do počítače

Nabízíme následující software do počítače, který vám umožní více si svoje fotografie a videa užít. Pomocí internetového prohlížeče si software na jedné z následujících adresách URL můžete stáhnout, když se budete řídit instrukcemi na obrazovce.

Pokud už některý z tohoto softwaru máte nainstalován v počítači, aktualizujte jej před použitím na nejnovější verzi.

Podrobnosti o softwaru do počítače naleznete na následující stránce:

<https://www.sony.net/disoft/>

Doporučené počítačové prostředí pro činnost aplikací můžete ověřit na následující adrese URL:

<https://www.sony.net/pcenv/>

## Imaging Edge Desktop

Imaging Edge Desktop je softwarová sada, která obsahuje funkce jako například snímání z počítače a nastavování nebo zpracovávání snímků RAW nahraných fotoaparátem.

Podrobnosti o Imaging Edge Desktop naleznete na následující stránce.

<https://www.sony.net/iex/>

## PlayMemories Home

PlayMemories Home umožňuje importovat fotografie a videa do počítače a používat je.

Pro import videa XAVC S nebo AVCHD do počítače je třeba nainstalovat PlayMemories Home.

Na webovou stránku pro stažení se lze dostat přímo z následující adresy URL:

<https://www.sony.net/pm/>

- Když připojíte fotoaparát k počítači, lze k PlayMemories Home přidávat nové funkce. Proto se doporučuje připojit fotoaparát k počítači, i kdy již máte aplikaci PlayMemories Home nainstalovanu v počítači.

# Používání položek MENU

Nastavení vztahující se k činnostem fotoaparátu včetně snímání, přehrávání a způsobu ovládání lze změnit. Funkce fotoaparátu můžete také vykonávat z MENU.

## 1 Stisknutím tlačítka MENU zobrazíte obrazovku menu.

Tlačítko MENU



## 2 Vyberte požadované nastavení, které chce změnit, pomocí horní/spodní/levé/pravé strany řídicího kolečka nebo otočením řídicího kolečka, a pak stiskněte střed řídicího kolečka.

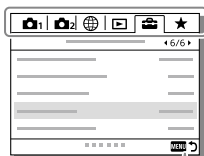

Vyberte ikonu na horní straně displeje a stiskněte levou/pravou stranu řídicího kolečka, abyste se přesunuli na další položku MENU.



Stisknutím tlačítka MENU se vrátíte na předchozí obrazovku.

## 3 Vyberte požadovanou hodnotu nastavení a výběr potvrďte stisknutím středu.

# Seznam ikon na displeji

Zobrazené obsahy a jejich poloha na obrázcích slouží pouze jako vodítka a mohou se od skutečného zobrazení lišit.

## Ikony na obrazovce snímání

### Režim displeje

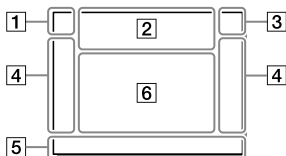

### Režim hledáčku

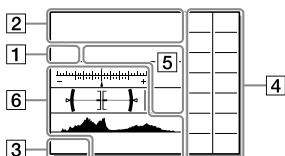

#### 1 Režim snímání/rozpoznání scény

i P P\* A S M  
i P A S M  
S&Q P S&Q A S&Q S S&Q M

Režim snímání (23)

1 2 3

Registrovat číslo



Ikony rozpoznání scény

#### 2 Nastavení fotoaparátu

1 2 1RAW  
2RAW 1JPEG 2JPEG  
 1R+J 2R+J

NO CARD

Stav paměťové karty (17, 36)

100

Zbývající počet snímků, které lze nahrát

■■■■3

Zápis dat/počet snímků, které zbývá zapsat

3:2 16:9

Poměr stran fotografií

**42M 36M 18M 15M 11M 8.9M  
4.5M 3.8M**

Velikost snímku fotografií

**RAW** 

Nahrávání RAW (komprimované/  
nekomprimované)

**X.FINE FINE STD**

Kvalita JPEG

**XAVC S 4K XAVC S HD AVCHD**

Formát souboru videa

**100 60 50 25 16**  
**FX FH**

Nastavení nahrávání videa

**120p 60p 60i 30p 24p  
100p 50p 50i 25p**

Snímková frekvence videa

**100<sup>px</sup> 60<sup>px</sup> 50<sup>px</sup> 25<sup>px</sup>**  
**16<sup>px</sup>**

Zástupné nahráv.

**120fps 60fps 30fps 15fps 8fps  
4fps**

**100fps 50fps 25fps 12fps 6fps  
3fps 2fps 1fps**

Snímkovací frekvence pro  
zrychlené/zpomalené snímání



APS-C/Super 35mm



Probíhá nabíjeníblesku

**VIEW**

Efekt nastavení Vyp.



Iluminátor AF

**Flicker**

Detekování blikání



SteadyShot vypnuto/zapnuto,  
varování před ořesy fotoaparátu

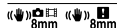

Ohn. vzdál. SteadyS./Varování  
před ořesy fotoaparátu



Zoom smart / Zoom s jas. obraz./  
Digitální zoom



Vzdálené PC



Monitoring jasu



Tiché snímání



Infračervené dálkové ovládání



Nenahrává se zvuk videa



Redukce zvuku větru



Zápis informací o autorských  
právech zapnut

Assist Assist Assist Assist  
S-Log2 S-Log3 HLG 709 HLG 2020

Pomoc zobr. Gamma



Zrušit ostření



Zrušit Zamknutý AF

## Bodové ostření

Provádění [Bodové ostření]



NFC aktivní (25)



Spojení Bluetooth dostupné /  
spojení Bluetooth nedostupné



Připojen ke smartphonu/  
nepřipojen ke smartphonu



Získávání informací o poloze/  
informace o poloze nelze získat



Režim letadlo



Varování o přehřátí



Plný soubor databáze/chyba  
souboru databáze

## 3 Akumulátor



Zbývající kapacita akumulátoru  
(15)



Varování zbývajcí kapacity  
akumulátoru



Napájení USB

## 4 Nastavení pro snímání

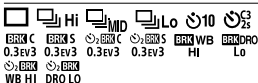

Režim pohonu

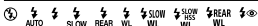

Režim blesku /  
Bezdrátový blesk / Bez červ.očí



Kompenz.blesku



Režim ostření

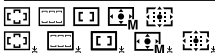

Oblast ostření



Režim měření



## 7500K A5 G5

Vyvážení bílé (Auto, přednastaveno, podvodní auto, vlastní, teplota barvy, barevný filtr)



Opt. dyn. rozs./Auto HDR



+3 +3 +3

Kreativní styl/kontrast, sytost a ostrost



Obrazový efekt



Priorita obličejů v AF



Profil obrazu



Prior. záznam. média

## 5 Indikátor ostření/nastavení expozice



Indikátor zaostření

1/250

Rychlost závěrky

F3.5

Hodnota clony



Kompenzace expozice/Ruční měření

ISO400 ISO AUTO

Citlivost ISO



Zámek AE/zámek FEL

## 6 Náповěda/ostatní

● Zamknutý AF

● Zrušit Zamknutý AF

Zobrazení nápovědy pro zámek AF

● Zrušit ostření

Zobrazení nápovědy pro zrušení ostření



Indikátor řady



Oblast bodového měření



---

320 400 500  
5.0 5.6 6.3

Nápověda nastavení expozice

---

 100% 100% 10000%

Indikátor rychlosti závěrky

---

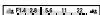
 100% 100% 10000%

Indikátor clony

---



Histogram

---



Digitální měřidlo roviny

---

**STBY REC**

Pohotovostní režim nahrávání  
video/průběh nahrávání videa

---

**1:00:12**



Skutečná doba nahrávání  
(hodiny: minuty: sekundy)

---

CH1   
CH2 

Zobr. úrov. zvuku

---

 REC  STBY

Ovládání REC

---

**00:00:00:00**

Časový kód  
(hodiny: minuty: sekundy: snímky)

---

**00 00 00 00**

Uživatelský bit

---

   **2/4**  
1" 15" 30"

Vícen. sn. pos. pix.

---

## Ikony na obrazovce přehrávání

### Zobrazení jednoho snímku při přehrávání

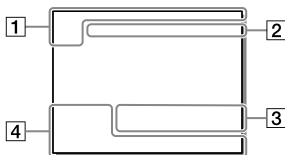

### Zobrazení histogramu

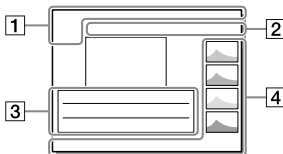

#### 1 Základní informace



Přehrávací média



Režim prohlížení



Hodnocení



Chránit

#### DPOF

DPOF nastavit

#### 3/7

Číslo souboru/počet snímků v režimu prohlížení



NFC aktivní (25)



Zbývající kapacita akumulátoru (15)



Skupina nepřetržité snímání



Včetně videa proxy

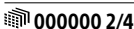

Vícen. sn. pos. pix.

#### 2 Nastavení fotoaparátu

Viz „Ikony na obrazovce snímání“ (str. 29).

#### 3 Nastavení pro snímání



Chyba obrazového efektu



Chyba auto HDR

#### 35mm

Ohnisková vzdálenost objektivu

---

## HLG

Nahrávání HDR (Hybridní Log-Gamma)

---

Viz „Ikony na obrazovce snímání“  
(str. 29) pro ostatní ikony  
zobrazené v této části.

### 4 Informace o snímku

---



Informace zeměpisné šířky/délky

---

**2017 - 1 - 1 10:37AM**

Datum záznamu (22)

---

 **100-0003**

Číslo složky – číslo souboru

---



Histogram (Luminance/R/G/B)

---

# Paměťové karty, které lze použít

Při používání paměťových karet microSD nebo Memory Stick Micro s tímto fotoaparátem musíte používat správný adaptér.

## Paměťové karty SD

Nahrávací formát		Podporovaná paměťová karta
Fotografie		Karta SD/SDHC/SDXC
AVCHD		Karta SD/SDHC/SDXC (Class 4 nebo rychlejší nebo U1 nebo rychlejší)
XAVCS	4K 60 Mb/s* HD 50 Mb/s nebo nižší* HD 60 Mb/s	Karta SDHC/SDXC (Class 10, nebo U1 nebo rychlejší)
	4K 100 Mb/s* HD 100 Mb/s	Karta SDHC/SDXC (U3)





\* Také při současném nahrávání videa proxy

## Memory Stick

Nahrávací formát		Podporovaná paměťová karta
Fotografie		Memory Stick PRO Duo/ Memory Stick PRO-HG Duo
AVCHD		Memory Stick PRO Duo (Mark 2)/ Memory Stick PRO-HG Duo
XAVCS	4K 60 Mb/s* HD 50 Mb/s nebo nižší* HD 60 Mb/s	Memory Stick PRO-HG Duo
	4K 100 Mb/s* HD 100 Mb/s	—

\* Také při současném nahrávání videa proxy

## Poznámka

- Použijte prostor 1, pokud používáte paměťovou kartu UHS-II. Vyberte také MENU →  (Nastavení) → [Nast. záznam. média] → [Prior. záznam. média] → [Slot 1].
- Memory Stick PRO Duo nelze používat v prostoru 1.
- Když používáte paměťovou kartu SDHC k nahrávání videa XAVC S po delší dobu, nahraná videa budou rozdělena do souborů po 4 GB. S rozdělenými soubory lze manipulovat jako s jedním souborem a importovat je do počítače pomocí PlayMemories Home.
- Když nahráváte video na paměťové karty v prostorech 1 a 2 s následujícími nastaveními fotoaparátu, vložte dvě paměťové karty se stejným systémem souborů. Vídeá XAVC S nelze nahrávat současně, když používáte kombinaci systému souborů exFAT a systému souborů FAT32.
  - [Formát souboru] je nastaven na [XAVC S 4K] nebo [XAVC S HD]
  - [Režim nahrávání] v [Nast. záznam. média] je nastaven na [Souč. nahráv. (  )] nebo [Souč. nahr. (  /  )]

Paměťová karta	Systém souborů
Paměťová karta SDXC	exFAT
Memory Stick PRO Duo (Mark2) Memory Stick PRO-HG Duo Paměťová karta SDHC	FAT32

- Předtím, než se budete snažit obnovit soubory databáze na paměťové kartě, dostatečně nabijte blok akumulátorů.

# Specifikace

## Fotoaparát

### [Systém]

Typ fotoaparátu: Digitální fotoaparát s výměnnými objektivy

Objektiv: objektiv Sony E-mount

### [Snímač obrazu]

Formát snímku: 35 mm full frame (35,9 mm × 24,0 mm), snímáč obrazu CMOS

Počet efektivních pixelů fotoaparátu: asi 42 400 000 pixelů

Celkový počet pixelů fotoaparátu: asi 43 600 000 pixelů

### [SteadyShot]

Vestavěný stabilizační systém posunu obrazu

### [Systém automatického ostření]

Systém detekce: systém detekce fáze/systém detekce kontrastu

Rozsah citlivosti: -3 EV až +20 EV (při ISO 100 ekvivalentní F2.0)

### [Elektronický hledáček]

Celkový počet bodů: 3 686 400 bodů

Zvětšení: asi 0,78× s objektivem 50 mm na nekonečno, -1 m<sup>-1</sup>

Oční bod: asi 23 mm od očnice a asi 18,5 mm od rámečku očnice při -1 m<sup>-1</sup>

Nastavení dioptrické korekce: -4,0 m<sup>-1</sup> až +3,0 m<sup>-1</sup>

### [Displej]

7,5 cm (typ 3,0) mechanika TFT, dotykový panel

Celkový počet bodů: 2 359 296 bodů

### [Řízení expozice]

Způsob měření: 1 200zónové hodnotící měření

Rozsah měření: -3 EV až +20 EV (při ISO 100 ekvivalentní objektivu F2.0)

Citlivost ISO (doporučený index expozice):

Fotografie: ISO 100 až ISO 32 000 (rozšířené ISO: Minimum ISO 50, maximum ISO 102 400)

Videa: ekvivalentní ISO 100 až ISO 32 000

### [Závěrka]

Typ: elektronicky řízená, vertikálně příčná, s ohniskovou rovinou

Rozsah rychlosti:

Fotografie: 1/8 000 sekundy až 30 sekund, BULB

Videa: 1/8 000 sekundy až 1/4 sekundy

Zařízení kompatibilní s 1080 60i (zařízení kompatibilní s 1080 50i): až 1/60 (1/50) sekundy v režimu AUTO (až 1/30 (1/25) sekundy v režimu automatické pomalé závěrky)

Rychlost synchronizace blesku:

1/250 sekundy (při použití blesku vyrobeného Sony)

### [Nahrávací formát]

Formát souboru: vyhovující JPEG (DCF Ver. 2.0, Exif Ver. 2.31, MPF Baseline), RAW (formát Sony ARW 2.3)

Video (formát XAVC S): vyhovující formátu MPEG-4 AVC/H.264 XAVC S ver.1.0

Video: MPEG-4 AVC/H.264  
Audio: LPCM 2k (48 kHz 16 bitů)

Video (formát AVCHD): Kompatibilní s formátem AVCHD Ver. 2.0

Video: MPEG-4 AVC/H.264  
Audio: Dolby Digital 2k, vybavený Dolby Digital Stereo Creator

- Vyrobeno podle licence společnosti Dolby Laboratories.

### [Nahrávací média]

SLOT 1: Prostor pro karty SD (kompatibilní s UHS-I a UHS-II)

SLOT 2: Větší prostor pro Memory Stick PRO Duo a karty SD (kompatibilní UHS-I)

### [Vstupní a výstupní konektory]

Konektor USB Type-C:  
SuperSpeed USB 5 Gb/s (USB 3.2)  
Multifunkční terminál/Terminál mikro USB\*: Hi-Speed USB (USB 2.0)

\* Podporuje zařízení kompatibilní s mikro USB.

HDMI: mikro konektor HDMI typ D

Konektor  (mikrofon):  
Ø 3,5 mm Stereo mini konektor

Konektor  (sluchátka):  
Ø 3,5 mm Stereo mini konektor

Konektor  (synchronizace blesku)

### [Obecné]

Jmenovitý příkon: 7,2 V , 3,7 W

Provozní teplota: 0 až 40°C

Skladovací teplota: -20 až 55°C

Rozměry (š/v/h) (asi):

126,9 × 95,6 × 73,7 mm

126,9 × 95,6 × 62,7 mm (od držáku k displeji)

Hmotnost (asi): 657 g (včetně modulu akumulátoru, karty SD)

### [Bezdrátová LAN]

Podporovaný formát:

IEEE 802.11 b/g/n

Frekvenční pásmo: 2,4 GHz

Bezpečnost:

WEP/WPA-PSK/WPA2-PSK

Metoda připojení:

Wi-Fi Protected Setup™ (WPS) /  
ruční

Způsob přístupu: režim infrastruktury

### [NFC]

Typ tagu: vyhovující

NFC Forum Type 3 Tag

### [Spojení Bluetooth]

Standard Bluetooth Ver. 4.1

Frekvenční pásmo: 2,4 GHz

### Nabíječka akumulátoru BC-QZ1

Jmenovitý příkon: 100 - 240 V ,  
50/60 Hz, 0,38 A

Jmenovitý výkon: 8,4 V , 1,6 A

### Modul akumulátoru NP-FZ100



Jmenovité napětí: 7,2 V 

Změna vzhledu a technických údajů je vyhrazena bez předchozího upozornění.

## Kompatibilita obrazových dat

- Tento fotoaparát vyhovuje univerzálnímu standardu DCF (Design rule for Camera File system) stanovenému organizací JEITA (Japan Electronics and Information Technology Industries Association).
- Přehrávání snímků nahraných fotoaparátem na jiných zařízeních a přehrávání snímků nahraných nebo editovaných jinými zařízeními na tomto fotoaparátu není zaručeno.

## Ochranné známky

- Memory Stick a  jsou ochranné známky či registrované ochranné známky společnosti Sony Corporation.
- XAVC S a  jsou registrované ochranné známky Sony Corporation.
- „AVCHD“ a logo „AVCHD“ jsou ochranné známky Panasonic Corporation a Sony Corporation.
- Mac je ochranná známka společnosti Apple Inc. registrovaná v USA a dalších zemích.
- IOS je registrovaná ochranná známka společnosti Cisco Systems, Inc.
- iPhone a iPad jsou ochranné známky Apple Inc., registrované v USA a dalších zemích.
- Blu-ray Disc™ a Blu-ray™ jsou ochranné známky Blu-ray Disc Association.
- DLNA a DLNA CERTIFIED jsou ochranné známky Digital Living Network Alliance.
- USB Type-C® a USB-C® jsou registrované ochranné známky společnosti USB Implementers Forum.
- Logo USB-IF SuperSpeed USB Trident je registrovaná ochranná známka organizace USB Implementers Forum, Inc. 
- Dolby, Dolby Audio a symbol dvojitého D jsou ochranné známky společnosti Dolby Laboratories.
- Pojmy HDMI a HDMI High-Definition Multimedia Interface a rovněž logo HDMI jsou ochranné známky nebo zapsané ochranné známky společnosti HDMI Licensing Administrator, Inc. ve Spojených státech a dalších zemích.
- Microsoft a Windows jsou registrované ochranné známky nebo ochranné známky společnosti Microsoft Corporation ve Spojených státech a/nebo jiných zemích.
- Logo SDXC je ochranná známka společnosti SD-3C, LLC.
- Android a Google Play jsou ochranné známky či registrované ochranné známky společnosti Google Inc.
- Wi-Fi, logo Wi-Fi a Wi-Fi Protected Setup jsou registrované ochranné známky nebo ochranné známky Wi-Fi Alliance.
- Značka N je ochranná nebo registrovaná známka společnosti NFC Forum, Inc. v USA a jiných zemích.



- Značka a loga Bluetooth® jsou registrované ochranné známky společnosti Bluetooth SIG, Inc. a veškeré použití těchto značek společností Sony Corporation podléhá licenci.
- QR code je ochranná známka společnosti Denso Wave Inc.
- Tento návod dále obsahuje názvy systémů a produktů, které jsou zpravidla ochrannými známkami nebo registrovanými ochrannými známkami svých vývojářů či výrobců. Značky™ nebo® nemusí být však v této příručce použity ve všech případech.



Další informace o produktu a odpovědi na často kladené dotazy naleznete na našich internetových stránkách zákaznické podpory.

<https://www.sony.net/>







<https://www.sony.net/SonyInfo/Support/>