

# FUJIFILM

BL00004714-200 **CZ**

DIGITAL CAMERA

# X-T10

## Uživatelská příručka

Děkujeme Vám, že jste zakoupili tento výrobek. Tato příručka popisuje práci s digitálním fotoaparátem FUJIFILM X-T10. Před používáním fotoaparátu si příručku přečtěte.

■ **Webové stránky výrobku:**

<http://fujifilm-x.com/x-t10/>

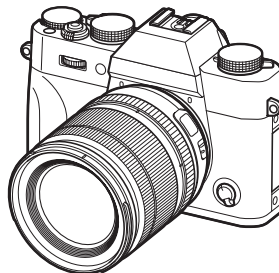

■ Další informace najdete v on-line příručkách na následující adrese:

<http://fujifilm-dsc.com/manuals/>



Než začnete

První kroky

Základy fotografování  
a přehrávání

Základy natáčení  
a přehrávání videa

Tlačítko Q (Rychlá nabídka)  
Tlačítko Fn (funkční)

Více o fotografování  
a přehrávání

Nabídky

Připojení

Technické údaje

Řešení problémů

Dodatek



## DŮLEŽITÉ BEZPEČNOSTNÍ POKYNY

- **Čtěte pokyny:** Před prací s přístrojem je nutno si přečíst veškeré bezpečnostní pokyny a návody k obsluze.
- **Uchovejte návod:** Bezpečnostní pokyny a návody k obsluze je nutno uchovat pro budoucí použití.
- **Chovejte se podle varování:** Je třeba dodržovat veškerá varování na přístroji a v návodu k obsluze.
- **Dodržujte pokyny:** Dodržujte všechny návody k obsluze a další pokyny.

### Instalace

**Zdroj napájení:** Tento fotoaparát lze používat výhradně s zdrojem napájení uvedeném na štítku. Nejste-li si jisti typem napájení ve vaší domácnosti, obraťte se na prodejce přístroje nebo na dodavatele elektrické energie. V případě fotoaparátů určených pro napájení z baterie nebo z jiných zdrojů si přečtěte návod k obsluze.

**Uzemnění nebo polarizace:** Tento fotoaparát je vybaven polarizovanou síťovou zástrčkou na střídavé napětí (s jedním kontaktem širším než ostatní). Tuto zástrčku lze zasunout do zásuvky pouze jedním způsobem. Jde o bezpečnostní opatření. Jestliže se vám nedaří zasunout zástrčku do zásuvky až na doraz, zkuste ji otočit. Jestliže problém přetrvává, přivolejte elektrikáře, aby vám vyměnil zástrčku za současný typ. Tento bezpečnostní prvek zástrčky se nepokoušejte nijak obejít.

**Další varování:** Tento fotoaparát je vybaven tříkolkovou zástrčkou s uzemněním, tj. se třetím (zemnicím) kolíkem. Tuto zástrčku lze zasunout pouze do elektrické zásuvky se zemnicím vodičem. Jde o bezpečnostní opatření. Jestliže se vám nedaří zasunout zástrčku do zásuvky, přivolejte elektrikáře, aby vám vyměnil zástrčku za současný typ. Tento bezpečnostní prvek zástrčky se nepokoušejte nijak obejít.

**Přetížení:** Nepřetěžujte elektrické zásuvky a prodlužovací šňůry; hrozí požár nebo úraz elektrickým proudem.

**Větrání:** Štěrbin a otvory ve skřínce jsou určeny k ventilaci; pro spolehlivý provoz fotoaparátu a pro ochranu před přehříváním nesmí být tyto otvory ničím blokovány či překryty. Neblokujte otvory ani položením fotoaparátu na postel, pohovku, koberec nebo jiný podobný povrch.

Tento fotoaparát není určen pro vestavnou instalaci (např. v knihovně nebo polici), pokud nelze zajistit dostatečnou ventilaci podle pokynů výrobce. Fotoaparát nikdy neumisťujte v blízkosti radiátoru nebo výduchu tepla ani nad ním.

**Doplňky:** Nepoužívejte doplňky nedoporučené výrobcem fotoaparátu; mohlo by to být nebezpečné.

**Voda a vlhkost:** Nepoužívejte fotoaparát v blízkosti vody, např. v vaně, umyvadla dřezu nebo v prádelně, ve vlhkém sklepě, u plaveckého bazénu apod.

**Ochrana napájecího kabelu:** Napájecí kabely musí být vedeny tak, aby přes ně pokud možno nechodili lidé a aby je nemohly poškodit předměty nad nimi nebo na ně přitlačené; zvláštní pozornost je nutno věnovat kabelu u zástrček, zásuvkových lišt a v místech, kde vycházejí ze spotřebičů.

**Příslušenství:** Fotoaparát nepokládejte na nestabilní vozík, stůl, stůl, stativ, konzolu či stůl. Přístroj by mohl spadnout a způsobit vážný úraz dítěti či dospělému a mohl by se též vážně poškodit. Použijte pouze vozík, stojan, stativ, konzolu nebo stůl doporučený výrobcem nebo zakoupený s fotoaparátem. Při instalaci přístroje dodržujte pokyny výrobce a použijte montážní příslušenství výrobcem doporučené.

Při přesunu vozíku s přístrojem je nutno si počínat opatrně. Rychlé zastavení, příliš velká síla či nerovný povrch může způsobit převrácení vozíku s přístrojem.



### Antény

**Uzemnění venkovní antény:** Jestliže je fotoaparát připojen k venkovní anténě nebo kabelovému systému, musí být anténa nebo kabelový systém uzemněn, aby byl do určité míry chráněn proti nábojovým rázům a elektrostatickým výbojům. V hlavě 810 normy National Electrical Code, ANSI/NFPA No. 70 jsou uvedeny informace o správném uzemnění stožáru a nosné konstrukce, uzemnění přívodního kabelu k vybíjecí jednotce, velikosti zemnicích konektorů, umístění vybíjecí jednotky antény, připojení k zemnicím elektrodám a požadavcích na zemnicí elektrodu.

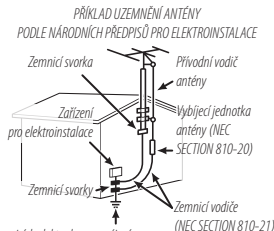

Systém zemnicích elektrod pro napájení (NEC ART 250. PART H)

**Napájecí kabely:** Venkovní anténní systém nesmí být umístěn v blízkosti vedení vysokého napětí a jiných elektrických napájecích či osvětlovacích obvodů ani v místě, kde by mohl do takového vedení spadnout. Při instalaci venkovního anténního systému je třeba věnovat zvláštní pozornost tomu, aby se anténa těchto vedení nedotkla; následky by mohly být smrtelné.

### Používání

**Čištění:** Před čištěním odpojte fotoaparát od elektrické zásuvky. Nepoužívejte tekuté čisticí prostředky a aerosoly. Pro čištění použijte vlhký hadřík.

**Vniknutí předmětu nebo vody:** Do otvorů fotoaparátu nikdy nezasunujte žádné předměty; mohli byste se dotknout nebezpečných míst pod napětím nebo způsobit zkrat, který může vést k požáru nebo úrazu elektrickým proudem. Nikdy na fotoaparát nevylévejte žádnou kapalinu.

**Ochrana před bleskem:** Pro účinnější ochranu fotoaparátu při bouři nebo v případě, že jej nebudete delší dobu používat, odpojte přístroj ze zásuvky i od antény či kabelového systému. Zabráníte tak poškození fotoaparátu vlivem blesku či napětíových rázů.

**Servis**

**Servis:** Nepokoušejte se přístroj opravovat; po odstranění krytů byste se mohli dotknout částí pod nebezpečným napětím. Veškerý servis přenechejte kvalifikovaným pracovníkům.

**Poškození vyžadující servis:** Dojde-li k některému z níže uvedených poškození, odpojte fotoaparát ze zásuvky a odnesť jej kvalifikovanému pracovníkovi do servisu:

- Poškození napájecího kabelu nebo zástrčky
- Přístroj byl polit kapalinou nebo do něj vnikly cizí předměty
- Fotoaparát byl vystaven dešti nebo vodě
- Fotoaparát spadl na zem nebo bylo poškozeno jeho pouzdro. Fotoaparát nefunguje správně podle návodu. Manipulujte pouze s těmi ovládacími prvky, které jsou uvedeny v návodu k obsluze; nesprávná manipulace s jinými ovládacími prvky by mohla vést k poškození přístroje, které často znamená rozsáhlý zásah kvalifikovaného technika.

Jestliže se fotoaparát začne chovat výrazně jinak než dosud, znamená to, že vyžaduje servisní zásah.

**Náhradní díly:** Je-li nutno použít náhradní díly, zkontrolujte, zda technik použil náhradní díly specifikované výrobcem nebo díly o stejných charakteristikách jako původní díly. Neoprávněná výměna díla může vést k požáru, úrazu elektrickým proudem nebo jiným nebezpečným situacím.

**Bezpečnostní kontrola:** Po dokončení jakéhokoli servisního zásahu či opravy fotoaparátu požádejte servisního technika, aby provedl bezpečnostní kontrolu, zda je fotoaparát v bezvadném funkčním stavu.

## Před použitím fotoaparátu si přečtěte následující poznámky

### Bezpečnostní poznámky

- S fotoaparátem je nutno zacházet správným způsobem. Před jeho použitím si přečtěte tyto bezpečnostní poznámky a celou *Uživatelskou příručku*.
- Po přečtení tyto bezpečnostní poznámky uložte na bezpečném místě.

### O ikonách

Níže uvedené ikony použité v tomto dokumentu označují vážnost úrazu nebo škod, které mohou vzniknout v důsledku nedodržení takto označených pokynů a tedy nesprávného použití výrobku.

- |  |                   |  |
|--|-------------------|--|
|  | <b>VAROVÁNÍ</b>   | Tato ikona znamená, že v případě nedodržení pokynů hrozí smrt nebo vážný úraz.   |
|  | <b>UPOZORNĚNÍ</b> | Tato ikona znamená, že v případě nedodržení pokynů hrozí úraz nebo hmotné škody. |

Níže uvedené ikony označují charakter pokynů, které je nutno dodržovat.

- |  |  |
|--|--|
|  | Trojúhelníkové ikony upozorňují, že uvedeným informacím je třeba věnovat pozornost („Důležité“). |
|  | Kruhové ikony s úhlopříčnou linkou upozorňují, že uvedená operace je zakázána („Zákaz“).         |
|  | Plný kroužek s vykičňníkem říká, že uvedená operace je nutná („Nutně“).                          |

## VAROVÁNÍ

- Jestliže dojde k problému, vypněte fotoaparát, vyjměte baterii a odpojte síťový adaptér od přístroje i ze zásuvky.** Jestliže z fotoaparátu vychází kouř nebo neobvyklý zápach nebo je-li přístroj v jakémkoli abnormálním stavu, nelze s ním dále pracovat, protože hrozí požár nebo úraz elektrickým proudem. Obratete se na prodejce výrobků FUJIFILM.
- Odpojte přístroj od elektrické zásuvky

## VAROVÁNÍ

**Dávejte pozor, aby do fotoaparátu nevnikla voda nebo cizorodé předměty.** Jestliže do fotoaparátu vnikne voda nebo cizorodý předmět, vypněte jej, vyjměte baterii a odpojte síťový adaptér od přístroje i ze zásuvky. Při dalším používání fotoaparátu hrozí požár nebo úraz elektrickým proudem. Obratete se na prodejce výrobků FUJIFILM.



Nepoužívat v koupelně nebo sprše

**Fotoaparát nepoužívejte v koupelně ani ve sprše.** Hrozí požár nebo úraz elektrickým proudem.



Nepoužívat

**Nikdy se nepokoušejte fotoaparát upravovat či rozebrat (neotvírejte jeho pouzdro).** V případě nedodržení tohoto zákazu hrozí požár nebo úraz elektrickým proudem.



Nedotýkat se vnitřních částí

**Dojde-li např. při pádu nebo jiné nehodě k prasknutí pouzdra, nedotýkejte se vnitřních částí fotoaparátu.**

V případě nedodržení tohoto zákazu hrozí úraz elektrickým proudem nebo jiný úraz způsobený dotykem poškozených částí. Okamžitě vyjměte baterii (dávejte pozor na poranění a zásah elektrickým proudem) a odnesťe přístroj k prodejci, který vám poradí.



**Neupravujte, nezahřívejte, nekrutěte a netahajte nadměrně za napájecí kabel a nepokládejte na něj těžké předměty.** Mohlo by dojít k poškození kabelu a následnému požáru nebo úrazu elektrickým proudem. Je-li kabel poškozený, obraťte se na prodejce výrobků FUJIFILM.



**Nepokládejte fotoaparát na nestabilní plochu.** Fotoaparát by mohl spadnout nebo se převrátit a způsobit úraz.



**Nepokoušejte se fotografovat, jste-li v pohybu.** Nepoužívejte fotoaparát za chůze či za jízdy autem. Mohli byste upadnout nebo způsobit dopravní nehodu.



**Za bouřky se nedotýkejte kovových částí fotoaparátu.** Hrozí úraz elektrickým proudem způsobený napětím indukovaným bleskem.





**Baterii nepoužívejte jinak než podle pokynů.** Baterii vkládejte podle označení.

**VAROVÁNÍ**

 **Baterii nezahřívejte, neupravujte ani nerozebírejte. Nepouštějte baterii na zem a nevystavujte ji nárazům. Baterii neuchovávejte společně s kovovými předměty.** V případě nedodržení těchto pokynů hrozí prasknutí nebo vytékání baterie a následný požár nebo úraz.

 **Používejte pouze baterie nebo síťové adaptéry určené pro použití s tímto fotoaparátem. Nepoužívejte napětí jiné než podle specifikací.** Při použití jiného zdroje napájení hrozí požár.

 **Jestliže baterie vyteče a dojde k zasažení očí nebo pokožky či potřísnění oděvu kapalinou, opláchněte zasažené místo čistou vodou a vyhledejte lékařskou pomoc nebo zavolejte záchranou službu.**

 **Nabíječku nepoužívejte k nabíjení jiných než zde uvedených baterií.** Dodaná nabíječka je určena pouze pro baterie dodávané s fotoaparátem. V případě použití nabíječky pro nabíjení běžných baterií nebo dobíjecích baterií jiného typu může dojít k vytečení, přehřátí nebo dokonce roztržení baterie.

 **Baterii nepoužívejte v blízkosti hořlavých předmětů, výbušných plynů či prachu.**

 **Při přenesení baterii vložte do digitálního fotoaparátu nebo do pevného pouzdra. Potřebujete-li baterii skladovat, vložte ji do pevného pouzdra. Při likvidaci zakryjte kontakty baterie izolační páskou.** Při kontaktu s jinými kovovými předměty nebo bateriemi by mohlo dojít ke vzničení nebo roztržení baterie.

 **Paměťové karty uchovávejte mimo dosah dětí.** Paměťové karty jsou malé a děti by je mohly spolknout. Paměťové karty uchovávejte mimo dosah malých dětí. V případě, že dítě spolkne paměťovou kartu, vyhledejte lékařskou pomoc nebo zavolejte záchranou službu.

**UPOZORNĚNÍ**

 **Fotoaparát nepoužívejte v prostorech, kde se vyskytují olejové výpary, pára, vysoká vlhkost nebo prach.** Hrozí požár nebo úraz elektrickým proudem.

**UPOZORNĚNÍ**

 **Fotoaparát nenechávejte na místech vystavených extrémně vysokým teplotám.** Nenechávejte fotoaparát např. v zavazéní automobilu nebo na přímém slunečním světle. Hrozí riziko požáru.

 **Uchovávejte mimo dosah malých dětí.** Dostane-li tento výrobek do rukou malé dítě, hrozí úraz.

 **Nepokládejte na fotoaparát těžké předměty.** Předmět by mohl spadnout nebo se převrátit a způsobit úraz.

 **Je-li fotoaparát připojen k síťovému adaptéru, nehybejte s ním. Při odpojování síťového adaptéru netahajte za kabel.** Mohlo by dojít k poškození kabelu a následnému požáru či úrazu elektrickým proudem.

 **Fotoaparát ani síťový adaptér nezakrývejte a nebalte do textilie či deky.** Mohlo by dojít k přehřátí a deformaci pouzdra nebo dokonce k požáru.

 **Chcete-li fotoaparát vyčistit nebo nebudete-li jej delší dobu používat, vyjměte z něj baterii a odpojte síťový adaptér od přístroje i ze zásuvky.** V opačném případě hrozí požár nebo úraz elektrickým proudem.

 **Po dokončení nabíjení odpojte nabíječku ze zásuvky.** Necháte-li nabíječku zapojenou v zásuvce, může dojít k požáru.

 **Používání blesku v přílišné blízkosti očí může dočasně zhoršit zrak.** Dávejte pozor zejména při fotografování malých dětí.

 **Při vyjímání paměťové karty se může stát, že se karta vymrští ze slotu příliš rychle. Přidržte ji prstem a pomalu ji uvolněte.** Při zásahu vymrštěnou paměťovou kartou může dojít k úrazu.

 **Nechte fotoaparát pravidelně zkontrolovat a vyčistit.** Prach nahromaděný uvnitř fotoaparátu může způsobit požár nebo úraz elektrickým proudem. Nechte fotoaparát každé dva roky vyčistit u prodejce výrobků FUJIFILM. Upozorňujeme, že tato služba je zpoplatněna.

 **V případě nesprávné výměny baterie hrozí výbuch. Při výměně použijte baterii stejného nebo ekvivalentního typu.**

**Baterie a napájecí zdroj**

**Poznámka:** Zkontrolujte typ baterie použité ve vašem fotoaparátu a přečtěte si příslušné kapitoly.

Následující text popisuje správné použití baterií a způsoby, jak prodloužit jejich životnost. Nesprávné používání baterie může vést ke zkrácení její životnosti nebo k jejímu vytečení, přehřátí, vznícení nebo výbuchu.

**Baterie Li-ion**

**Je-li ve vašem fotoaparátu použita dobíjecí baterie Li-ion, přečtěte si tento odstavec.**

Baterie se dodává ve vybitém stavu. Před použitím ji nabijte. Jestliže baterii nepoužíváte, nechte ji uloženou v pouzdru.

**■ Poznámky k baterii**

Jestliže se baterie nepoužívá, ztrácí postupně svůj náboj. Nabijte baterii den nebo dva před použitím.

Výdrž baterie lze prodloužit tím, že fotoaparát vypnete, pokud jej nepoužíváte.

Při nízkých teplotách kapacita baterie klesá; málo nabitá baterie nemusí v mrazu fungovat. Plně nabitou náhradní baterii uchovávejte na teplém místě a v případě potřeby ji vyměňte; druhou možnost je mít baterii v kapse nebo na jiném teplém místě a vložit ji do fotoaparátu jen při fotografování. Nepokládejte baterii přímo na ohřívače rukou či jiná topná tělesa.

**■ Dobíjení baterie**

Pro dobíjení baterie používejte dodanou nabíječku. Doba nabíjení se při okolní teplotě pod +10 °C či nad +35 °C může prodloužit. Baterii nenabíjejte při teplotě vyšší než 40 °C; při teplotě po 0 °C se baterie nebude nabíjet.

Nepokoušejte se dobíjet plně nabitou baterii. Baterie ale nemusí být zcela vybitá, aby ji bylo možno nabít.

Baterie může být bezprostředně po použití nebo po nabíjení teplá na dotek. Jde o normální stav.



**■ Životnost baterie**

Baterii lze za normálních teplot dobít asi 300x. Jestliže se ztelně zkrátí doba, po kterou baterie vydrží v nabitém stavu, znamená to, že je na konci své životnosti a je nutno ji vyměnit.

**■ Skladování**

Necháte-li baterii v plně nabitém stavu, aniž byste ji delší dobu používali, může dojít ke zhoršení jejich parametrů. Před uskladněním baterie ji zcela vybijte.

Nebudete-li fotoaparát delší dobu používat, vyjměte z něj baterii a uložte ji na suchém místě při teplotě +15°C až +25°C. Neuchovávejte ji na místě vystaveném extrémním teplotám.

**■ Upozornění: Manipulace s baterií**

- Baterii nepřepravujte a neuchovávejte společně s kovovými předměty, jako jsou náramky či vlásenky.
- Nevystavujte baterii ohni a teplotě.
- Baterii nerozebírejte a nepravujte.
- Používejte pouze schválené nabíječky.
- Použitou baterii řádně zlikvidujte.
- Nepouštějte baterii na zem a nevystavujte ji nárazům.
- Nenechte na baterii působit vodu.
- Udržujte kontakty baterie v čistotě.
- Baterie a pouzdro fotoaparátu může být po delším používání na dotek teplé. Jde o normální stav.

**■ Likvidace**

Použitě baterie zlikvidujte podle platných místních předpisů.

**Sítové adaptéry (dodávány zvlášť)**

Používejte pouze síťové adaptéry FUJIFILM určené pro použití s tímto fotoaparátem.

Při použití jiného adaptéru může dojít k poškození fotoaparátu.

- Síťový adaptér je určen pouze pro použití v interiéru.
- Dbejte na to, aby DC zástrčka byla pevně zapojena do fotoaparátu.
- Před odpojením adaptéru fotoaparát vypněte. Adaptér při odpojování uchopte za zástrčku, ne za kabel.
- Nepoužívejte adaptér s jiným zařízením.
- Adaptér nerozebírejte.
- Nevystavujte adaptér velkému teplotě či vlhkosti.
- Nevystavujte adaptér silným nárazům.
- Adaptér může při použití bzučet nebo se zahřívát. Jde o normální stav.
- Jestliže adaptér způsobuje rádiové rušení, natočte nebo přemístěte anténu přijímače.

**Práce s fotoaparátem**

- Nemiřte fotoaparátem na zdroj extrémně jasného světla (např. na slunce bez ochrannosti). Mohlo by dojít k poškození obrazového snímače fotoaparátu.
- Silné sluneční záření zaostřené hledáčkem může poškodit panel elektronického hledáčku (Electronic Viewfinder, EVF). Nemiřte elektronickým hledáčkem na slunce.

**Zkušební snímky**

Před fotografováním při významných příležitostech (např. na svatbách nebo před výletem) pořídte zkušební snímek a zkontrolujte výsledek, abyste věděli, zda fotoaparát funguje normálně. Společnost FUJIFILM Corporation nenese odpovědnost za škody či ušlý zisk v důsledku závady produktu.

**Poznámky k autorským právům**

Snímky pořízené vašim digitálním fotoaparátem je zakázáno používat způsobem porušujícím autorské právo bez souhlasu vlastníka těchto práv; výjimkou jsou snímky určené výhradně pro osobní použití. Mějte na paměti, že na fotografování některých představení či výstav, a to i pro osobní potřebu, se mohou vztahovat určitá omezení. Dále je třeba mít na paměti, že přenos paměťových karet s obrázky či daty chráněnými autorskými právy je přípustný pouze v rámci ustanovení příslušných zákonů.

**Manipulace**

Pro zajištění správného záznamu obrázků nevystavujte přístroj při fotografování nárazům či otřesům.

### **Tekuté krystaly**

V případě poškození displeje je třeba dávat pozor na kontakt s tekutými krystaly. Nastane-li některá z následujících situací, je nutno ihned reagovat:

- **Dojde-li k zasažení pokožky tekutými krystaly**, očistíte zasažené místo hadříkem a opláchnete jej důkladně tekoucí vodou a mýdlem.
- **Vnikne-li vám tekutý krystal do očí**, proplachujte zasažené oko alespoň 15 minut čistou vodou a vyhledejte lékařskou pomoc.
- **V případě spolknutí tekutého krystalu** si důkladně vypláchněte ústa vodou. Vypijte velké množství vody a vyvolejte zvracení; poté vyhledejte lékařskou pomoc.

Displej je sice vyroben s použitím extrémně přesné technologie, ale může obsahovat pixely, které neustále svítí nebo naopak nesvítí nikdy. Nejde o závadu; na pořízené snímky nemá tento jev žádný vliv.

### **Informace o ochranných známkách**

Digital Split Image je ochranná známka nebo registrovaná ochranná známka společnosti FUJIFILM Corporation. **xD-Picture Card** a **sd** jsou ochrannými známkami společnosti FUJIFILM Corporation. Pisma použitá v této příručce vytvořila společnost DynaComware Taiwan Inc. Macintosh, QuickTime, a Mac OS jsou ochrannými známkami společnosti Apple Inc. v USA a jiných zemích. Windows 8, Windows 7, Windows Vista a logo Windows jsou ochrannými známkami skupiny Microsoft. Wi-Fi® a Wi-Fi Protected Setup® jsou registrovanými ochrannými známkami organizace Wi-Fi Alliance. Adobe a Adobe Reader jsou ochrannými známkami nebo registrovanými ochrannými známkami společnosti Adobe Systems v USA a/nebo jiných zemích. Loga SDHC a SDXC logos jsou ochrannými známkami společnosti SD-3C, LLC. Logo HDMI je ochrannou známkou. YouTube je ochrannou známkou společnosti Google Inc. Všechny ostatní obchodní názvy použité v této příručce jsou obchodními známkami nebo registrovanými obchodními známkami příslušných vlastníků.

### **Elektrické rušení**

Fotoaparát může vyvolávat rušení zdravotnických nebo leteckých přístrojů. Před použitím fotoaparátu v nemocnici nebo v letadle projednejte situaci s příslušnými zaměstnanci.

### **Systémy barevné televize**

NTSC (National Television System Committee) je specifikace pro barevné televizní vysílání, která je uplatňována především v USA, Kanadě a Japonsku. PAL (Phase Alternation by Line) je systém přenosu barevné televize používaný převážně v evropských zemích a v Číně.

### **Exif Print (Exif Version 2.3)**

Exif Print je nově přepracovaný formát souborů pro digitální fotoaparáty, který využívá informace uložené s fotografiemi k optimální reprodukci barev při tisku.

### **DŮLEŽITÉ UPOZORNĚNÍ: Čtěte před použitím softwaru**

Přímý i nepřímý export licencovaného softwaru nebo jeho části bez souhlasu příslušných orgánů je zakázán.

### **UPOZORNĚNÍ**

*Ne* **nevystavujte přístroj dešti a působení vlhkosti, aby nedošlo k požáru nebo úrazu elektrickým proudem.**

*Před použitím fotoaparátu si přečtěte „Bezpečnostní poznámky“ a pečlivě si je prostudujte.*

*Chloristan – mohou platit speciální pokyny pro nakládání. Viz <http://www.dtsc.ca.gov/hazardouswaste/perchlorate>.*

**Pro zákazníky v USA**

Testováno podle norem FCC

**PRO DOMÁCÍ A KANCELÁŘSKÉ POUŽITÍ**

Obsahuje IC: 7336B-0200002

Obsahuje FCC ID : WZ2-0200002

**Prohlášení podle FCC:** Zařízení splňuje ustanovení odstavce 15 normy FCC. Za provozu musí splňovat následující dvě podmínky: (1) Toto zařízení nesmí generovat škodlivé rušení a (2) toto zařízení musí odolávat jakémukoli rušení včetně takového rušení, které může způsobit nesprávnou funkci.

**UPOZORNĚNÍ:** Toto zařízení bylo testováno a podle výsledků testů splňuje limitní hodnoty pro digitální zařízení třídy B podle odstavce 15 normy FCC. Tyto limitní hodnoty zajišťují přiměřenou ochranu proti škodlivému rušení při instalaci v obytných prostorech. Toto zařízení generuje, využívá a může vyzařovat energii na rádiových frekvencích a v případě nesprávné instalace a používání může vyvolávat škodlivé rušení rádiové komunikace. Nelze ale zaručit, že v konkrétní instalaci k rušení nedojde. Jestliže zařízení vyvolává škodlivé rušení rádiového nebo televizního signálu, což lze zjistit jeho vypnutím a zapnutím, může se uživatel pokusit rušení eliminovat některými z následujících opatření:

- Změnit orientaci nebo přemístit přijímací anténu.
- Zvětšit vzdálenost mezi zařízením a přijímačem.
- Zapojit zařízení do zásuvky na jiném okruhu, než do kterého je zařízeno přijímač.
- Obratete se pro pomoc na prodejce nebo technika pro rádiový/televizní příjem.

**Upozornění podle FCC:** Jakékoli změny či úpravy provedené bez výslovného svolení subjektu odpovědného za dodržení norem mohou zrušit oprávnění uživatele pracovat s tímto zařízením.

Tento vysílač nesmí být umístěn u jiné antény či vysílače ani pracovat ve spojení s ním.

**Prohlášení o expozici rádiovému záření:** Toto zařízení splňuje požadavky předpisů na expozici rádiovým vlnám. Zařízení bylo navrženo a vyrobeno tak, aby nepřekračovalo emisní limity pro expozici energií na rádiových frekvencích (RF) stanovené komisí Federal Communications Commission USA.

V normách pro expozice pro bezdrátová zařízení je používána jednotka měření známá pod zkratkou SAR (Specific Absorption Rate, specifická míra absorpce). Limitní hodnota SAR stanovená normou FCC je 1,6 W/kg. \*Testy na SAR se provádějí ve standardních provozních polohách zařízení podle norem FCC, přičemž zařízení pracuje na nejvyšší výkon podle certifikace, a to ve všech testovaných frekvencích pásmech.

**Další poznámky:** Aby tento produkt splňoval požadavky odstavce 15 norem FCC, musí být používán s audio/video kabelem s feritovým jádrem, kabelem USB a používáním DC kabelu podle specifikací společnosti Fujifilm.



Výrobek, který jste zakoupili, je napájen z recyklovatelné baterie Li-ion. Informace o recyklaci baterií získáte na telefonním čísle 1-800-8-BATTERY.

**Pro zákazníky v Kanadě**

CAN ICES-3 (B)/NMB-3(B)

**UPOZORNĚNÍ:** Tento digitální přístroj splňuje kanadskou normu ICES-003.

**Prohlášení o shodě s normami Industry Canada:** Toto zařízení splňuje podmínky výjimky Industry Canada RSS. Za provozu musí splňovat následující dvě podmínky: (1) Toto zařízení nesmí generovat rušení a (2) toto zařízení musí odolávat jakémukoli rušení včetně takového rušení, které může způsobit nesprávnou funkci.

Toto zařízení a jeho anténa nesmí být umístěna a pracovat ve spojení s jinou anténou či vysílačem s výjimkou testovaných integrovaných rádiových přístrojů. U výrobků pro trh v USA a Kanadě je deaktivována funkce výběru kód provincie.

**Prohlášení o expozici rádiovému záření:** Podle současných vědeckých poznatků nejsou známy žádné zdravotní obtíže spojené s používáním nízkovýkonových bezdrátových zařízení. Důkaz, že jsou tato nízkovýkonová bezdrátová zařízení naprosto bezpečná, nicméně neexistuje. Nízkovýkonová bezdrátová zařízení generují během provozu rádiové záření o malé intenzitě v pásmu mikrovlín. Rádiové záření o vysoké intenzitě může způsobovat zdravotní potíže (ohřev tkání), v případě expozice slabému rádiovému záření nejsou známy žádné nepříznivé vlivy na zdraví. Byla provedena celá řada studií účinků expozice slabému rádiovému záření, ale žádné biologické účinky nebyly zjištěny. Ne-

teré studie naznačují, že určité biologické účinky existují, ale další výzkum tyto nálezy nepotvrdil. Přístroj X-T10 byl testován a prohlášen za odpovídající expozičním limitům podle IC stanoveným pro nekontrolované prostředí a normě RSS-102 o expozici rádiovému záření.

**Likvidace elektrických a elektronických zařízení v domácnostech**

**Evropská unie, Norsko, Island a Lichtenštejnsko:** Tento symbol na výrobku, v návodu nebo v záručních podmínkách nebo na obalu znamená, že produkt nelze likvidovat jako komunální odpad. Je nutno odnést jej na příslušné sběrné místo pro recyklaci elektrických a elektronických zařízení.



Zajištěním řádné likvidace tohoto produktu pomůžete zabránit případným nežádoucím vlivům na životní prostředí a veřejné zdraví, k nimž může v případě nesprávného nakládání s odpadem tohoto typu dojít.

Tento symbol na bateriích nebo akumulátorech znamená, že s bateriemi nelze nakládat jako s běžným komunálním odpadem.



Jestliže vaše zařízení obsahuje snadno vyjímatelné baterie nebo akumulátory, zlikvidujte je samostatně podle místních předpisů.

Recyklace materiálů pomáhá zachovávat přírodní zdroje. Podrobnější informace o recyklaci produktu získáte u místního úřadu, u společnosti zajišťující svoz komunálního odpadu nebo v prodejně, kde jste produkt zakoupili.

**Země mimo Evropskou unii, Norsko, Island a Lichtenštejnsko:** Chcete-li zlikvidovat tento produkt včetně baterií nebo akumulátorů, obraťte se na místní úřady a zeptejte se na správný způsob likvidace.

**Japonsko:** Tento symbol na bateriích znamená, že je nutno je likvidovat jako tříděný odpad.



Li-ion

**Před použitím fotoaparátu si přečtěte následující poznámky****Bezpečnostní poznámky**

Děkujeme Vám, že jste zakoupili tento výrobek. Potřebujete-li provést jeho opravu, kontrolu nebo čištění, obraťte se na prodejce výrobků FUJIFILM.

- S objektivem je nutno zacházet správným způsobem. Před jeho použitím si přečtěte tyto bezpečnostní poznámky a celou *Uživatelskou příručku*.
- Po přečtení tyto bezpečnostní poznámky uložte na bezpečném místě.

**O ikonách**

Níže uvedené ikony použité v tomto dokumentu označují vážnost úrazu nebo škod, které mohou vzniknout v důsledku nedodržení takto označených pokynů a tedy nesprávného použití výrobku.

 **VAROVÁNÍ** Tato ikona znamená, že v případě nedodržení pokynů hrozí smrt nebo vážný úraz.

 **UPOZORNĚNÍ** Tato ikona znamená, že v případě nedodržení pokynů hrozí úraz nebo hmotné škody.

Níže uvedené ikony označují charakter pokynů, které je nutno dodržovat.

 Trojúhelníkové ikony upozorňují, že uvedeným informacím je třeba věnovat pozornost („Důležité“).

 Kruhové ikony s úhlopříčnou linkou upozorňují, že uvedená operace je zakázána („Zákaz“).

 Plný kroužek s vykřičníkem říká, že uvedená operace je nutná („Nutné“).

**VAROVÁNÍ**

 **Nepoužívat v uzavřené nebo spíše** **Nepoužívat do vody.** V případě nedodržení tohoto zákazu hrozí požár nebo úraz elektrickým proudem.

 **Nerozebírat (neotevírat pouzdro).** V případě nedodržení tohoto zákazu hrozí požár, úraz elektrickým proudem nebo jiný úraz v důsledku nesprávné funkce.

 **Dojde-li např. při pádu nebo jiné nehodě k prasknutí pouzdra, nedotýkejte se vnitřních částí fotoaparátu.** V případě nedodržení tohoto zákazu hrozí úraz elektrickým proudem nebo jiný úraz způsobený dotykem poškozených částí. Okamžitě vyjměte baterii (dávejte pozor na poranění a zásah elektrickým proudem) a odnesete přístroj k prodejci, který vám poradí.

 **Nepokládejte objektiv na nestabilní plochu.** Produkt by mohl spadnout a způsobit úraz.

**VAROVÁNÍ**

 **Nedívejte se skrze objektiv nebo hledáček fotoaparátu do slunce.** V případě neodržení tohoto zákazu hrozí trvalé poškození zraku.

**UPOZORNĚNÍ**

 **Nepoužívejte a neukládejte produkt v místech s výskytem páry, kouře, vysoké vlhkosti nebo velkého množství prachu.** V případě nedodržení tohoto zákazu hrozí požár nebo úraz elektrickým proudem.

 **Nenechávejte produkt na přímém slunečním záření ani na místech, kde působí velmi vysoké teploty (např. v uzavřeném vozidle za slunečního dne).** V případě neodržení tohoto zákazu hrozí požár.

 **Uchovávejte mimo dosah malých dětí.** Dostane-li tento výrobek do rukou malé dítě, hrozí úraz.

 **S produktem nemanipulujte s mokřýma rukama.** V případě nedodržení tohoto zákazu hrozí úraz elektrickým proudem.

 **Při fotografování objektů osvětlených zezadu namiřte fotoaparát tak, aby slunce bylo mimo snímek.** Sluneční záření soustředěné fotoaparátem by mohlo vyvolat vzniknutí nebo způsobit popáleniny.

 **Jestliže produkt nepoužíváte, nasadte na něj krytku a uložte jej mimo přímé sluneční záření.** Sluneční záření zaostřené objektivem by mohlo způsobit požár nebo popáleniny.

 **Nepřenášejte fotoaparát ani objektiv připevněný ke stativu.** Produkt by mohl spadnout nebo narazit do jiného předmětu a způsobit úraz.

**Upozornění k regulacím EU**

Tento produkt splňuje následující směrnice EU:

- Směrnice 2006/95/EC o elektrických zařízeních nízkého napětí
- Směrnice 2004/108/ES o elektromagnetické kompatibilitě
- Směrnice 2011/65/EU o omezení používání některých nebezpečných látek v elektrických a elektronických zařízeních
- Směrnice 1999/5/ES o rádiových zařízeních a telekomunikačních koncových zařízeních

Shoda s těmito směrnici znamená shodu s platnými harmonizovanými evropskými normami, které jsou uvedeny v Prohlášení o shodě EU vydaném společností FUJIFILM Corporation pro tento výrobek nebo řadu výrobků.

Tuto shodu označují následující značky na produktu:



Tato značka platí pro jiná než telekomunikační zařízení a telekomunikační zařízení harmonizovaná podle EU (např. Bluetooth).

Prohlášení o shodě najdete zde: [http://www.fujifilm.com/products/digital\\_cameras/x/fujifilm\\_x\\_t10/pdf/index/fujifilm\\_x\\_t10\\_cod.pdf](http://www.fujifilm.com/products/digital_cameras/x/fujifilm_x_t10/pdf/index/fujifilm_x_t10_cod.pdf).

**DŮLEŽITÉ.** Před použitím integrovaného bezdrátového vysílače fotoaparátu si přečtěte následující upozornění.

- Ⓛ Tento produkt, který obsahuje funkci šifrování vyvinutou v USA, podléhá předpisům United States Export Administration Regulations a jeho export nebo reexport do země, na které USA uvalily embargo dovozu zboží, je zakázán.
- **Používejte zařízení pouze jako součást bezdrátové sítě.** Společnost FUJIFILM nese odpovědnost za škody vzniklé v důsledku neoprávněného použití. Nepoužívejte zařízení pro aplikace vyžadující vysokou spolehlivost, např. ve zdravotnických přístrojích nebo v jiných systémech, které mohou mít přímý nebo nepřímý vliv na lidské zdraví. Při použití zařízení v počítačových a jiných systémech vyžadujících vyšší míru spolehlivosti než nabízí bezdrátové sítě přijmeme veškerá potřebná opatření pro zajištění bezpečnosti a prevenci poruch.
  - **Zařízení používejte pouze v zemi, kde jste jej zakoupili.** Toto zařízení odpovídá předpisům pro zařízení bezdrátových sítí v zemi, kde bylo zakoupeno. Při práci se zařízením dodržujte veškeré místní předpisy. Společnost FUJIFILM nese odpovědnost za potíže vzniklé v důsledku použití zařízení pod jinou jurisdikcí.
  - **Bezdrátová data (obrázky) mohou zachytit třetí strany.** Bezpečnost dat přenášených po bezdrátové síti není zaručena.
  - **Nepoužívejte zařízení v místech, kde působí magnetická pole, statická elektrina nebo rádiové rušení.** Nepoužívejte vysílač v blízkosti mikrovlnné trouby ani na jiných místech, kde působí magnetická pole, statická elektrina nebo rádiové rušení, které by mohlo narušit příjem bezdrátového signálu. Je-li vysílač použit v blízkosti jiných bezdrátových zařízení pracujících na frekvenci 2,4 GHz, může docházet ke vzájemnému rušení.
  - **Bezdrátový vysílač pracuje na frekvenci 2,4 GHz s modulací DSSS a OFDM.**

**Bezdrátová zařízení: Upozornění**

- **Toto zařízení pracuje na stejné frekvenci jako běžně dostupná vzdělávací a zdravotnická zařízení a bezdrátové vysílače.** Pracuje též na stejné frekvenci jako licencované vysílače a speciální nelicencované nízkonapětové vysílače používané ve sledovacích systémech RFID v montážních linkách a podobných systémech.
- **Abyste nedocházelo k rušení uvedených zařízení, dodržujte následující pokyny.** Před použitím zařízení zkontrolujte, zda není vysílač RFID zapnutý. Zjistíte-li, že zařízení způsobuje rušení licencovaných vysílačů používaných pro sledování RFID, přestaňte ihned používat příslušnou frekvenci nebo přesuňte zařízení na jiné místo. Jestliže zjistíte, že zařízení způsobuje rušení v nízkonapětových systémech RFID, obraťte se na zastoupení společnosti FUJIFILM.

Tento štítek znamená, že zařízení pracuje na frekvenci 2,4 GHz s modulací DSSS a OFDM a může vyvolávat rušení až do vzdálenosti 40 m.

## O této příručce

Před použitím fotoaparátu si přečtěte tuto příručku a varování v odstavci „Pro vaši bezpečnost“ (📖 ii). Podrobnější informace o jednotlivých tématech najdete v níže uvedených zdrojích.

### **Obsah** ..... 📖 xii

V obsahu je uveden přehled celé příručky. Zde jsou uvedeny základní operace s fotoaparátem.

### **Řešení problémů**..... 📖 136

Máte specifický problém s fotoaparátem? Odpověď najdete zde.

### **Varovná hlášení a okna** ..... 📖 141

Podívejte se, co znamená blikající ikona nebo chybové hlášení na displeji.

### **Omezení nastavení fotoaparátu** ..... 📖 152

Na str. 152 jsou uvedena omezení funkcí dostupných v jednotlivých režimech fotografování.

### **Paměťové karty**

Snímky se ukládají na volitelné paměťové karty SD, SDHC a SDXC (📖 21); v této příručce se jsou označovány souhrnně jako „paměťové karty“.

## Péče o produkt

---

**Tělo fotoaparátu:** Abyste mohli fotoaparát používat dlouho, očistěte jeho tělo po každém použití měkkým suchým hadříkem. Nepoužívejte alkohol, ředidlo ani jiné těkavé chemikálie; mohlo by dojít k odbarvení nebo deformaci kůže na těle fotoaparátu. Odstraňte z fotoaparátu měkkým suchým, hadříkem veškerou kapalinu. Pomocí fukaru odstraňte prach z monitoru a dávejte pozor, abyste jej nepoškrábali. Zbývající skvrny lze odstranit jemným otřením kusem papíru FUJIFILM pro čištění objektivu, na který nanese malé množství čisticího prostředku na čočky. Není-li na fotoaparátu nasazen objektiv, nasadte na něj krytku, aby do fotoaparátu nevnikal prach.

**Obrazový snímač:** Prach lze z obrazového snímače odstranit pomocí funkce  **SENSOR CLEANING** (ČIŠTĚNÍ SNÍMAČE) v nabídce nastavení (📖 111).

**Vyměnitelné objektivy:** Odstraňte prach fukarem a poté jej jemně otřete měkkým suchým hadříkem. Zbývající skvrny lze odstranit jemným otřením kusem papíru FUJIFILM pro čištění objektivu, na který nanese malé množství čisticího prostředku na čočky. Jestliže objektiv nepoužíváte, nasadte přední i zadní krytku.

# Obsah





































Pro vaši bezpečnost.....	ii
DŮLEŽITÉ BEZPEČNOSTNÍ POKYNY .....	ii
Bezpečnostní poznámky.....	iii
UPOZORNĚNÍ.....	vi
Bezpečnostní poznámky.....	viii
O této příručce .....	x
Péče o produkt.....	xi
<b>Než začnete</b>	
<b>Symboly a konvence</b> .....	1
<b>Dodávané příslušenství</b> .....	1
<b>Části fotoaparátu</b> .....	2
Volič .....	4
Páčka automatického režimu.....	5
Přední ovládací volič.....	6
Zadní ovládací volič.....	6
LCD Displej .....	7
Zobrazení na displeji fotoaparátu.....	8
Fotoграфování Hledáček/LCD Displej.....	8
Přehrávání.....	10
<b>Objektivy</b> .....	11
Části objektivu .....	11
Sejmutí krytek.....	11
Nasazení clony .....	11
Objektiv s objímkou clony.....	12
Objektiv bez objímky clony .....	12
Objektivy s tlačítkem stabilizace.....	13
Objektivy s OIS přepínačem .....	
Objektivy s ručním ostřením .....	13

<b>První kroky</b>	
<b>Přípevnění popruhu</b> .....	14
<b>Nasazení objektivu</b> .....	16
<b>Dobíjení baterie</b> .....	17
<b>Vložení baterie a paměťové karty</b> .....	18
<b>Vyjmutí paměťové karty</b> .....	20
Kompatibilní paměťové karty .....	21
<b>Zapnutí a vypnutí fotoaparátu</b> .....	22
<b>Základní nastavení</b> .....	23
Změna základního nastavení .....	24
<b>Nastavení zobrazení</b> .....	25
Volba zobrazení .....	25
Zobrazení v hledáčku.....	26
Ostření v hledáčku.....	26
Nastavení jasu displeje .....	26
<b>Tlačítko DISP/BACK</b> .....	27
Hledáček: fotoграфování .....	27
LCD displej: fotoграфování .....	27
Přizpůsobení standardního zobrazení .....	28
Hledáček LCD displej: Přehrávání .....	29
<b>Základy fotoграфování a přehrávání</b>	
<b>Fotoграфování</b> .....	30
<b>Prohlížení snímků</b> .....	32
Prohlížení snímků na celém displeji .....	32
Zobrazení informací o snímku.....	33
Zoom při přehrávání.....	34
Zobrazování více snímků.....	35
<b>Mazání snímků</b> .....	36



<b>Základy natáčení a prohlížení videa</b>	
Záznam videa .....	37
Použití externího mikrofonu .....	38
Prohlížení videa .....	39
<b>Tlačítko Q (rychlá nabídka)</b>	
Úprava rychlé nabídky .....	41
<b>Tlačítka Fn (funkční)</b>	
Výchozí funkce .....	44
Záznam videa (Fn1) .....	44
Režim AF (Fn2) .....	44
Bracketing a pokročilé filtry (Fn3) .....	45
Spojování .....	45
Rozšířené filtry .....	45
Simulace filmu (Fn4) .....	46
Režim blesku (Fn5) .....	47
VVolba ostřicího rámečku (Fn6) .....	49
Možnosti bezdrátového přenosu (Fn7) .....	49
<b>Více o fotografování a přehrávání</b>	
Volba režimu .....	50
<b>Režimy P, S, A, a M</b> .....	50
Automatické režim .....	50
Volba režimu expozice .....	51
Program AE (P) .....	51
AE (S) s prioritou expozice .....	52
AE (A) s prioritou clony .....	53
Ruční expozice (M) .....	54

Volba polohy scény .....	55
<del>SA</del> * AUTO .....	56
Samospoušť .....	57
Vyvážení bílé .....	58
Citlivost .....	60
AUTO .....	61
Korekce expozice .....	62
Měření .....	63
Volič DRIVE .....	64
Bracketing .....	64
Nepřetržité fotografování (sériový režim) .....	66
Pokročilé filtry .....	67
Vícenásobná expozice .....	68
Panoramata .....	69
Prohlížení panoramat .....	70
Režim ostření .....	71
Indikátor ostření .....	72
Asistent MF .....	73
Možnosti automatického ostření (AF Mode) .....	74
Volba bodu zasotření .....	75
AF na jeden bod .....	75
AF na zónu .....	76
Sledování (pouze v režimu ostření C) .....	77
Dlouhá expozice (T/B) .....	78
Čas (T) .....	78
Bulb (B) .....	78
Používání dálkové spouště .....	79
Fotografování v časových intervalech .....	80

Zámek ostření/expozice .....	81	 BARVA.....	95
Ukládání snímků v RAW formátu .....	83	 OSTROST .....	95
Vytváření kopií RAW snímků ve formátu JPEG .....	84	 ZVÝRAZNĚNÍ SVĚTLÝCH MÍST .....	95
Oložení nastavení .....	85	 ZVÝRAZNĚNÍ TMAVÝCH MÍST.....	95
Použití adaptéru .....	86	 REDUKCE ŠUMU .....	95
Nastavení adaptéru.....	86	 REDUKCE ŠUMU PŘI DLOUHÉ EXPOZICI .....	95
Volba ohniskové vzdálenosti.....	86	 OPTIMALIZACE ROZLIŠENÍ OBJEKTIVU .....	95
Korekce distorze.....	86	 VYBRAT VLASTNÍ NASTAVENÍ.....	95
Korekce barevných odstínů .....	87	 UPRAVIT/ULOŽIT VLASTNÍ NASTAVENÍ.....	95
Korekce periferního osvětlení.....	87	 NASTAVENÍ ADAPTÉRU .....	96
Hledání snímků .....	88	 FOTOGRAFOVÁNÍ BEZ OBJEKTIVU .....	96
Asistent fotoknihy.....	89	 ASISTENT MANUÁLNÍHO OSTŘENÍ.....	96
Vytvoření fotoknihy .....	89	 REŽIM ZÁMKU AF.....	96
Prohlížení fotoknih.....	90	 MĚŘENÍ EXPOZICE .....	96
Úpravy a mazání fotoknih .....	90	 OSTRÍCÍ BOD A OBLAST OSTŘENÍ .....	96
<b>Nabídky</b>		 NASTAVENÍ BLESKU.....	97
<b>Práce s nabídkami: Režim fotografování.....</b>	91	 NASTAVENÍ VIDEO.....	97
Možnosti nabídky fotografování .....	91	 BKT/ROZŠÍŘENÉ NASTAVENÍ.....	98
 POLOHA SCÉNY .....	91	 REŽIM STABILIZACE OBRAZU .....	98
 NASTAVENÍ AUTOFOKUSU .....	91	 BEZDRÁTOVÁ KOMUNIKACE .....	98
 ISO.....	93	 NASTAVENÍ CLONY .....	98
 VELIKOST SNÍMKU.....	94	 TYP SPOUŠTĚ.....	99
 KVALITA SNIMKU .....	94	<b>Práce s nabídkami: Režim přehrávání.....</b>	100
 DYNAMICKÝ ROZSAH.....	94	Možnosti nabídky přehrávání .....	100
 SIMULACE FILMU .....	94	 BEZDRÁTOVÁ KOMUNIKACE .....	100
 SAMOSPOUŠŤ .....	94	 PŘEVOD RAW.....	100
 FOTOGRAFOVÁNÍ V ČASOVÝCH INTERVALECH .....	95	 SMAZAT .....	100
 VYVÁŽENÍ BÍLÉ.....	95	 OŘÍZNOUT .....	100

ZMĚNIT VELIKOST .....	101	NASTAVENÍ UKLÁDÁNÍ DAT .....	112
OCHRANA .....	101	BAREVNÝ PROSTOR.....	112
OTOČIT SNÍMEK .....	101	NASTAVENÍ PŘIPOJENÍ .....	113
POTLAČENÍ ČERVENÝCH OČÍ.....	102	FORMÁTOVÁNÍ.....	114
SLIDE SHOW PREZENTACE .....	102	<b>Tovární nastavení .....</b>	<b>115</b>
ASISTENT FOTOKNIHY.....	102	<b>Připojení</b>	
OZNAČIT PRO NAHRÁNÍ DO.....	103	<b>Bezdrátový přenos.....</b>	<b>118</b>
HLEDÁNÍ SNÍMKŮ .....	103	Bezdrátové připojení: Smartphony .....	118
AUTOMATICKÉ UKLÁDÁNÍ DO PC.....	103	Bezdrátové připojení: Počítače.....	118
TISKOVÝ PŘÍKAZ (DPOF).....	104	<b>Prohlížení snímků na počítači.....</b>	<b>119</b>
TISK NA TISKÁRNĚ instax .....	104	Systém Windows .....	119
POMĚR STRAN ZOBRAZENÍ.....	104	Macintosh .....	119
<b>Nabídka nastavení .....</b>	<b>105</b>	Připojení fotoaparátu.....	120
Práce s nabídkou nastavení .....	105	<b>Tisk snímků přes USB.....</b>	<b>122</b>
Možnosti nabídky nastavení .....	106	Připojení fotoaparátu.....	122
DATUM/ČAS .....	106	Tisk vybraných snímků .....	123
ČASOVÝ ROZDÍL.....	106	Tiskový příkaz DPOF .....	124
言語 LANG./JAZYK .....	106	Vytvoření tiskového příkazu DPOF .....	125
RESETOVAT .....	106	S DATEM  / BEZ DATA.....	125
VYPNOUT ZVUK A BLESK.....	106	RESETOVAT VŠE.....	126
NASTAVENÍ ZVUKU.....	107	<b>Tiskárny instax SHARE.....</b>	<b>127</b>
NASTAVENÍ DISPLEJE.....	108	Navázání spojení.....	127
NASTAVENÍ TLAČÍTEK VOLIČŮ .....	110	Tisk snímků.....	128
OSTRŽÍCÍ KROUŽEK.....	110	<b>Prohlížení snímků na TV.....</b>	<b>129</b>
ŘÍZENÍ NAPÁJENÍ.....	111		
ČIŠTĚNÍ SNÍMAČE.....	111		

<b>Technické údaje</b>		<b>Dodatek</b>	
<b>Volitelné příslušenství</b> .....	130	<b>Kapacita paměťové karty</b> .....	144
Příslušenství od společnosti FUJIFILM.....	130	<b>Odkazy</b> .....	145
Propojení fotoaparátu s jinými zařízeními.....	133	Informace o produktu FUJIFILM X-T10.....	145
<b>Péče o fotoaparát</b> .....	134	Aktualizace firmwaru.....	145
Bezpečnostní opatření při používání a skladování produktu.....	134	Bezplatné aplikace FUJIFILM.....	145
Cestování.....	134	<b>Specifikace</b> .....	146
<b>Čištění obrazového snímače</b> .....	135	<b>Upozornění</b> .....	151
<b>Řešení problémů</b>		<b>Omezení nastavení fotoaparátu</b> .....	152
<b>Problémy a řešení</b> .....	136		
<b>Varovná hlášení na displeji</b> .....	141		

# Než začnete

## Symbole a konvence

V této příručce jsou použity následující symboly:

- 🕒 Tyto informace si přečtete před použitím, abyste uměli přístroj správně obsluhovat.
- 🔍 Doplňující informace, které mohou být při práci s fotoaparátem užitečné.
- 📖 Další stránky této příručky, kde lze nalézt související informace.

Nabídky a text zobrazovaný na displeji je uveden **tučně**. Na ilustracích v příručce může být zobrazení displeje pro větší názornost zjednodušené.

## Dodávané příslušenství

S fotoaparátem je dodáváno následující příslušenství:



Dobíjecí baterie NP-W126

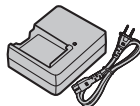

Nabíječka baterií BC-W126

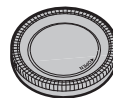

Krytka těla



Nástroj pro upnutí na klipsnu



Kovové klipsny (2x)





- Ochranné kryty (2x)
- Ramenní popruh
- Uživatelská příručka (tato příručka)

- 🔍 Jestliže jste zakoupili i soupravu objektivu, zkontrolujte, zda byl objektiv dodán.

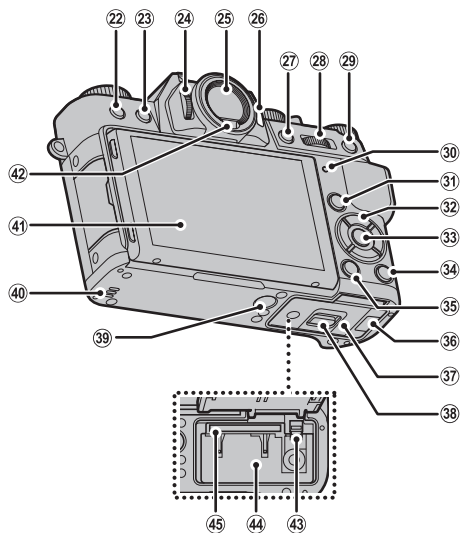
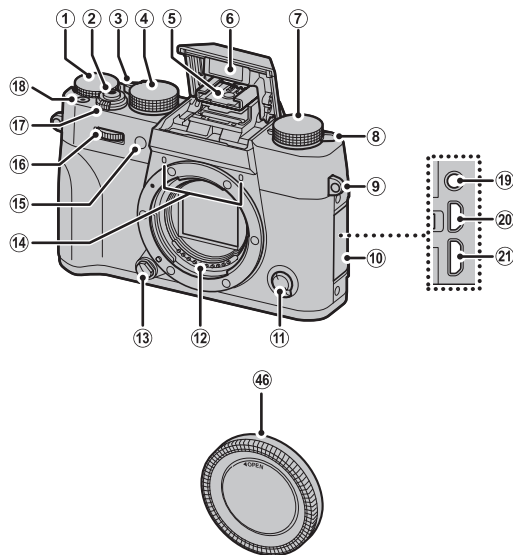
## Části fotoaparátu



Další informace najdete na straně uvedené napravo od příslušné položky.



1	Volič korekce expozice .....	62	18	Tlačítko pro záznam videa .....	37	33	<b>Tlačítko MENU/OK</b> .....	4, 91, 100, 105
2	Tlačítko spouště .....	31		Funkční tlačítko ( <b>Fn1</b> ) .....	42, 44		 (zámek ovládání) (stisknout a držet)	
3	Páčka automatického režimu .....	5, 50	19	Uvolnění konektoru mikrofonu/dálkové spouště ..	38, 79	34	Funkční tlačítka ( <b>Fn7</b> ) .....	42, 49, 118
4	Volič doby expozice .....	51, 52, 53, 54	20	Konektor Micro HDMI .....	129	35	<b>Tlačítko DISP</b> (displej)/ <b>BACK</b> .....	27
5	Horké saňky .....	48	21	Konektor Micro USB .....	120, 122		Volba funkce funkčního tlačítka (stisknout a držet)	42
6	Blesk .....	47	22	Tlačítko  (vymazat) .....	36	36	Krytka kabelového průchodu pro DC spojku ...	130
7	Volič <b>DRIVE</b> .....	64, 66, 67, 68, 69	23	Tlačítko  (přehrávání) .....	32	37	Krytka přihrádky baterie .....	18
8	Páčka  (vyklopení blesku) .....	47	24	Ovládání nastavení dioptrií .....	26	38	Západka krytky přihrádky baterie .....	18
9	Očka na popruh .....	14	25	Elektronický hledáček (EVF) .....	8, 25, 27	39	Držák na stativ .....	18
10	Krytka konektoru .....	38, 120, 122, 129	26	Tlačítko <b>VIEW</b> .....	25	40	Reproduktor .....	39
11	Volič režimu ostření .....	71	27	<b>Tlačítko AE-L</b> (zámek expozice) .....	81, 96, 110	41	LCD displej .....	7, 8, 25, 27
12	Signálové kontakty objektivu .....	11	28	Zadní ovládací volič .....	6	42	Snímač očí .....	25
13	Tlačítko pro uvolnění objektivu .....	16	29	Tlačítko <b>AF-L</b> (zámek ostření) .....	71, 81, 96, 110	43	Západka baterie .....	18
14	Mikrofon .....	37	30	Kontrolka .....	7	44	Přihrádka baterie .....	18
15	Světlo asistenta AF .....	93	31	Tlačítko <b>Q</b> (rychlá nabídka) * .....	40	45	Slot na paměťovou kartu .....	19
	Světlo samospouště .....	57		Tlačítko úpravy rychlé nabídky/uživatelského nastavení (stisknout a držet) * .....	41, 85	46	Krytka těla .....	16
16	Přední ovládací volič .....	6		Tlačítko pro převod RAW (režim přehrávání) .....	84			
	Funkční tlačítko ( <b>Fn2</b> ; uprostřed) .....	42, 44	32	Volič/funkční tlačítka .....	4			
17	Přepínač <b>ON/OFF</b> .....	22						

\* V režimu fotografování stisknutím a uvolněním zobrazíte rychlou nabídku, zatímco stisknutím a podržením otevřete možnosti úprav rychlé nabídky. Je-li rychlá nabídka již otevřena, zobrazí se stisknutím a podržením tlačítka uživatelská nastavení.

### Zámek ovládání

Abyste při fotografování nemohli omylem aktivovat volič, tlačítko **Q** nebo funkční tlačítka (**Fn7**), tiskněte tlačítko **MENU/OK**, dokud se nezobrazí . Ovládání lze odemknout stisknutím tlačítka **MENU/OK** na tak dlouhou, dokud symbol  nezdisparuje.

### **Volič**

Stisknutím voliče nahoře (②), vpravo (④), dole (⑤) nebo vlevo (③) zvýrazněte požadovanou položku a tlačítkem **MENU/OK** (①) ji vyberte. Místo stisknutí voliče nahoře, vlevo, vpravo nebo dole lze též stisknout tlačítko **Fn3**, **Fn4**, **Fn5** resp. **Fn6** (📖 42, 45, 46, 47, 49).

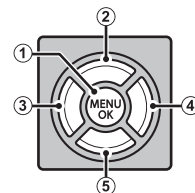



**Páčka automatického režimu**

Umožňuje přepínat mezi automatickým a ručním režimem.

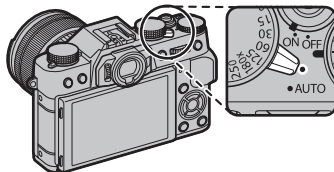

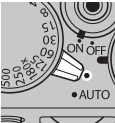
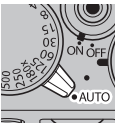
Poloha	Režim
	<p>Na výběr máte režim <b>P</b> (program AE), <b>S</b> (AE s prioritou expozice), <b>A</b> (AE s prioritou clony), a <b>M</b> (ruční režim) (📖 51, 52, 53, 54). Pomocí alternativního programu lze nastavit dobu expozice a clonu (režim <b>P</b>), nebo můžete nastavit dobu expozice a/nebo clonu ručně (režim <b>S</b>, <b>A</b> a <b>M</b>).</p>
	<p>Automatický režim Fotoaparát upravuje nastavení automaticky podle možnosti vybrané otočením zadního ovládacího voliče. Vyberte režim podle typu daného objektu (📖 55) nebo režim <b>SR<sup>+</sup> ADVANCED SR AUTO (ROZŠÍŘENÉ SR AUTO)</b>, v němž fotoaparát vybere režim automaticky podle objektu (📖 56).</p>

- 🔧 Nastavení fotoaparátu může být různě omezeno v závislosti na režimu a podmínkách fotografování (📖 152). Aktualizace firmwaru fotoaparátu může mít také vliv na dostupné funkce.

**Přední ovládací volič**

Otáčením předního ovládacího voliče můžete vybrat požadovanou kombinaci doby expozice a clony (alternativní program; 51), jemně nastavit dobu expozice (52, 54) nebo si zobrazit další obrázky v režimu přehrávání (32).

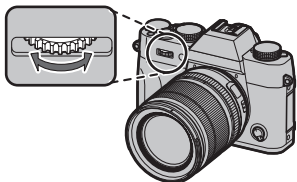

Stisknutím středu voliče aktivujete funkci přiřazenou k tlačítku **Fn2** (42, 44).

**Zadní ovládací volič**

Otáčením zadního ovládacího voliče můžete upravit clonu (12, 53), vybírat položky v rychlé nabídce (40), vybrat velikost ostřičiho rámečku (75, 76), přiblížit/oddálit obraz při přehrávání na celou obrazovku nebo v zobrazení miniatur (34, 35) nebo vybrat scénu v automatickém režimu (55).

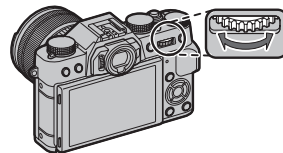

Stisknutím středu zadního ovládacího voliče přiblížíte vybranou oblast zaostření (72) nebo aktivní bod zaostření, jste-li v režimu přehrávání (33). V režimu ručního ostření můžete stisknutím středu voliče (73) zvolit zaostřené zobrazení.



**LCD displej**

LCD displej lze naklánět pro snazší prohlížení obrazu.

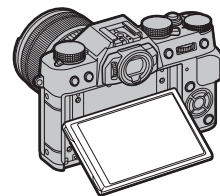

**Než začnete**



*Mohlo  
přivodit smrt*

Při naklápění displeje dávejte pozor, abyste si mezi displejem a tělem fotoaparátu nepískřípili prst nebo jiný předmět. Nedotýkejte se vodičů za displejem; mohlo by dojít k závadě fotoaparátu.

### **Kontrolka**

Nepoužíváte-li hledáček (📖 25), signalizuje kontrolka stav fotoaparátu.

Kontrolka	Stav fotoaparátu
Svíí zeleně	Ostření zamknuto.
Bliká zeleně	Rozmazání, špatné zaostření, nesprávná expozice. Lze fotografovat.
Bliká zeleně a oranžově	Ukládání obrázků. Lze dále fotografovat.
Svíí oranžově	Ukládání obrázků. Momentálně nelze fotografovat.
Bliká oranžově	Nabíjí se blesk; při fotografování se blesk neaktivuje.
Bliká červeně	Chyba objektivu nebo paměti.

🔦 Na displeji se též může zobrazit varování (📖 141).

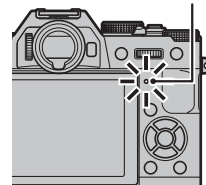

*Kontrolka*

**Zobrazení na displeji fotoaparátu**

Během fotografování a přehrávání se na displeji mohou zobrazovat následující údaje. V následujícím textu jsou pro přehled uvedeny všechny indikátory, které se mohou zobrazit; skutečně zobrazované indikátory závisí na nastavení fotoaparátu. Mějte na paměti, že LCD displej a elektronický hledáček má různý poměr stran.

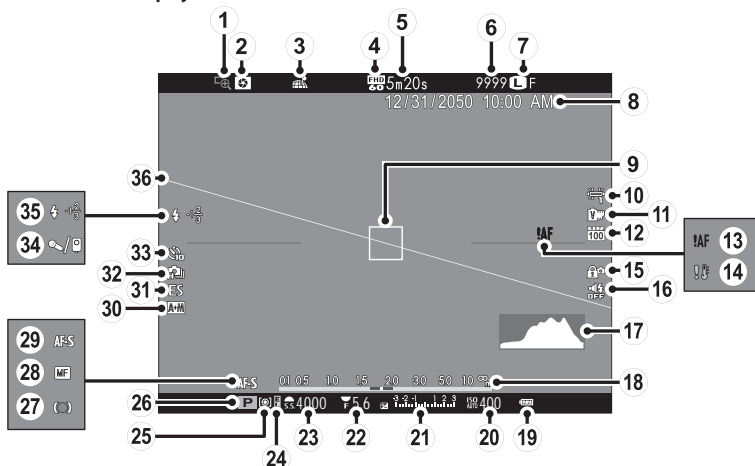
**Fotografování: Hledáček/LCD displej**

①	Kontrola ostření .....	72	⑭	Varování při nesprávné teplotě.....	143	⑳	Režim fotografování.....	50
②	Náhled hloubky ostrosti .....	53	⑮	Zámek ovládání.....	3	㉑	Indikátor ostření.....	72
③	Stav stahování polohových dat.....	113	⑯	Indikátor vypnutého zvuku/blesku .....	106	㉒	Indikátor ručního ostření.....	72
④	Režim videa.....	97	⑰	Histogram .....	29	㉓	Režim ostření .....	71
⑤	Zbývající čas .....	37	⑱	Indikátor vzdálenosti.....	71	㉔	Indikátor AF+MF .....	92
⑥	Počet snímků k dispozici.....	144	⑲	Stav baterie.....	22	㉕	Typ spouště .....	99
⑦	Kvalita a velikost obrazu.....	94	⑳	Citlivost.....	60	㉖	Nepřetržitý režim .....	66
⑧	Datum a čas .....	23, 24	㉑	Korekce expozice/ indikátor expozice.....	54, 62	㉗	Indikátor samospouště.....	57
⑨	Ostřicí rámeček.....	81	㉒	Clona.....	51, 53, 54	㉘	Uvolnění konektoru mikrofonu/dálkové spouště 38, 79, 97	
⑩	Vyvážení bílé.....	58	㉓	Doba expozice .....	51, 52, 54	㉙	Režim blesku .....	47
⑪	Simulace filmu .....	46	㉔	Indikátor zámku AE .....	81	㉚	Korekce blesku.....	97
⑫	Dynamický rozsah .....	94	㉕	Měření.....	63	㉛	Virtuální horizont .....	29
⑬	Varování při ostření .....	7, 138, 141						

### Zámek ovládání



Po stisknutí uzamčeného ovládacího prvku ( 3) se zobrazí ikona .

■ Přehrávání

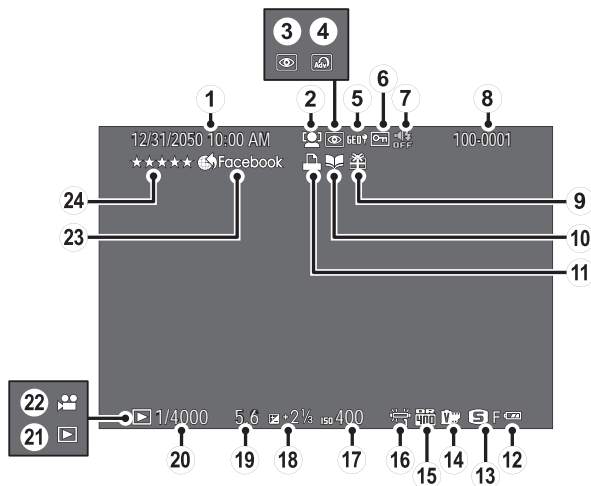

① Datum a čas .....	23, 24	⑨ Dárkový snímek.....	32	⑬ Citlivost .....	60
② Indikátor inteligentní detekce obličejů.....	92	⑩ Indikátor asistenta fotoknihy .....	89	⑭ Korekce expozice .....	62
③ Indikátor potlačení červených očí.....	102	⑪ Indikátor tisku DPOF.....	125	⑮ Clona.....	51, 53, 54
④ Rozšířený filtr .....	67	⑫ Stav baterie.....	94	⑯ Doba expozice .....	51, 52, 54
⑤ Polohová data .....	113	⑬ Velikost/kvalita obrazu.....	22	⑰ Indikátor režimu přehrávání.....	32
⑥ Chráněný obraz .....	101	⑭ Simulace filmu .....	46	⑱ Ikona videa.....	39
⑦ Indikátor vypnutého zvuku/blesku .....	106	⑮ Dynamický rozsah .....	94	⑳ Označit pro nahrání do .....	103
⑧ Číslo snímku .....	112	⑯ Vyvážení bílé.....	58	㉑ Hodnocení.....	32

## Objektivy

Fotoaparát lze používat s objektivy určenými pro držák FUJIFILM X.

### Části objektivu

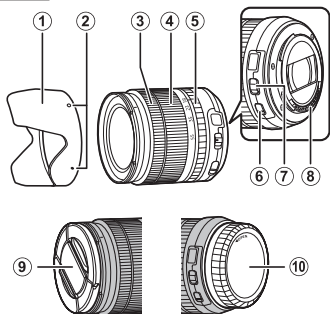

- |                              |                                |
|------------------------------|--------------------------------|
| ① Clona proti bočnímu světlu | ⑥ Spínač OIS                   |
| ② Montážní značky            | ⑦ Přepínač režimu clony        |
| ③ Ostřící objímka            | ⑧ Signálové kontakty objektivu |
| ④ Zoomovací objímka          | ⑨ Přední krytka objektivu      |
| ⑤ Objímka clony              | ⑩ Zadní krytka objektivu       |

### Sejmutí krytek

Krytky z objektivu sejměte tak, jak ukazuje obrázek.

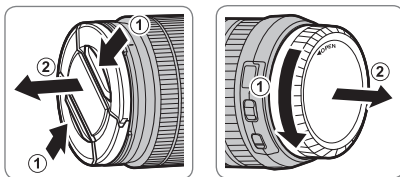

- ⓘ Krytky objektivu se mohou lišit od uvedeného obrázku.

### Nasazení clony proti bočnímu světlu

Clona proti bočnímu světlu omezuje oslňování a chrání přední část objektivu.

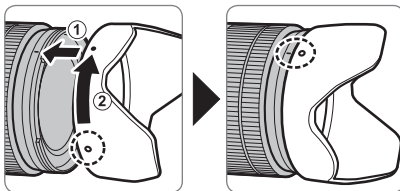

**Objektivy s objímkou clony**

Při nastavení jiném než **A** můžete otáčením objímky clony na objektivu měnit clonu (režim expoziční **A** nebo **M**).

Objímka clony

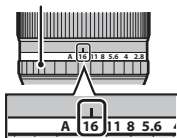
**●● Přepínač režimu clony**

Má-li objektiv přepínač režimu clony, můžete clonu ručně upravit posunutím přepínače do polohy **A** a otáčením objímky clony.

Objímka clony

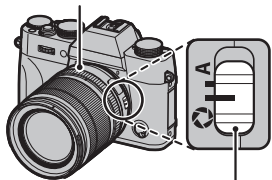

Přepínač režimu clony

- ❗ Je-li objímka clony v poloze **A**, můžete clonu upravit otáčením zadního ovládacího voliče.

**Objektivy bez objímky clony**

Způsob nastavení clony lze vybrat pomocí možnosti **APERTURE SETTING (NASTAVENÍ CLONY)** (98) v nabídce fotografování. Je-li vybrána jiná možnost než **AUTO**, lze clonu nastavit pomocí zadního ovládacího voliče.

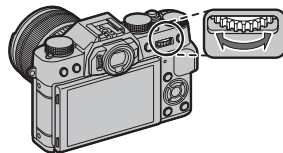

- ❖ Ve výchozím nastavení se clona nastavuje zadním ovládacím voličem; toto nastavení ale lze přiřadit k přednímu ovládacímu voliči pomocí možnosti **● BUTTON/DIAL SETTING (NASTAVENÍ TLAČÍTEK/VOLIČŮ) > COMMAND DIAL SETTING (NASTAVENÍ OVLÁDACÍCH VOLIČŮ)** v nabídce nastavení.



### **Objektivy s OIS Přepínačem**

Jestliže objektiv podporuje optickou stabilizaci obrazu (Optical Image Stabilization, OIS), můžete v nabídkách fotoaparátu zvolit režim stabilizace obrazu. Stabilizaci obrazu lze aktivovat přesunutím přepínače OIS do polohy **ON**.

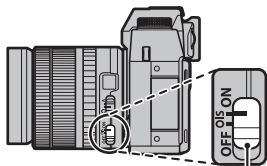

Spínač OIS

### **Objektivy s ručním ostřením**

Posunutím ostřící objímky do přední polohy aktivujete automatické ostření.

Chcete-li zaostřit ručně, posuňte ostřící objímku dozadu, otáčejte jí a kontrolujte na displeji fotoaparátu výsledek. Při ručním ostření pomáhají indikátory vzdálenosti ostření a hloubky ostrosti. Nezapomeňte, že ruční ostření nemusí být v některých režimech fotografování k dispozici.

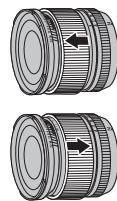

**Než začnete**

#### **Indikátor hloubky ostrosti**

Indikátor hloubky ostrosti ukazuje přibližnou hloubku ostrosti (vzdálenost před a za bodem zaostření, která se zdá být dobře zaostřená).

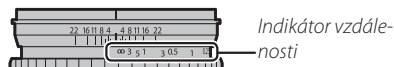

⚠ Je-li objektiv v režimu ručního ostření, nezobrazuje fotoaparát vzdálenost zaostření.

## Přípevnění popruhu

Přípevněte k fotoaparátu klipsny popruhu a k nim poté vlastní popruh.

### 1 Otevřete klipsnu.

Pomocí nástroje na upevnění klipsen otevřete klipsnu a dávejte pozor, aby byl nástroj i klipsna natočená podle obrázku.

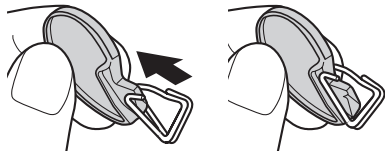

ⓘ Nástroj uložte na bezpečné místo. Při odepínání popruhu budete muset klipsny otevřít.

### 2 Přiložte klipsnu na očko.

Zahákněte očko do otvoru klipsny. Odložte nástroj a druhou rukou držte klipsnu na původním místě.

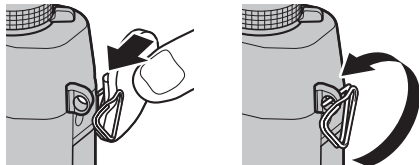

### 3 Protáhněte klipsnu očkem.

Otáčením protáhněte klipsnu očkem, dokud nezacvakne.

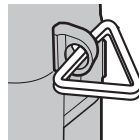

### 4 Nasadte krytku.

Nasadte na očko krytku, jak ukazuje obrázek, tj. černou stranou krytky k fotoaparátu. Kroky 1–4 opakujte i u druhého oka.

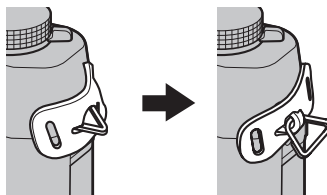

## 5 Zasuňte popruh.

Protáhněte popruh krytkou a klipsnou.

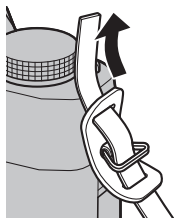

## 6 Upevněte popruh.

Upevněte popruh, jak ukazuje obrázek. Kroky 5-6 opakujte i u druhého oka.

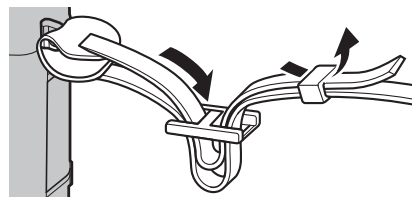

- ⓘ Zkontrolujte, zda je popruh správně uchycen, aby fotoaparát nemohl spadnout.

## Nasazení objektivu

Níže je uveden postup nasazení objektivu.

① Při nasazování a odstraňování objektivu je nutno dávat pozor, aby do fotoaparátu nevnikl prach nebo jiné nečistoty.

### 1 Sejměte krytku těla a zadní krytku.

Sejměte krytku těla z fotoaparátu a zadní krytku z objektivu.

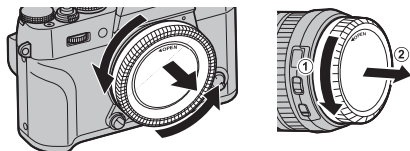

① Nedotýkejte se vnitřních částí fotoaparátu.

### 2 Nasadte objektiv.

Vložte objektiv do držáku tak, aby byly značky na objektivu a fotoaparátu zarovnané, a otáčejte objektivem, dokud nezacvakne.

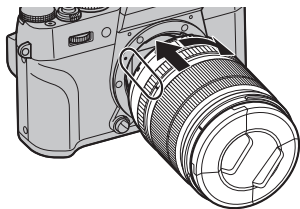

① Při nasazování objektivu netiskněte tlačítko pro uvolnění objektivu.

### ● Sejmutí objektivu

Chcete-li sejmout objektiv, vypněte fotoaparát, stiskněte tlačítko pro uvolnění objektivu a otáčejte objektivem, jak ukazuje obrázek.

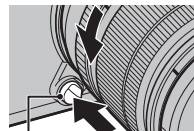

Tlačítko pro uvolnění objektivu

① Není-li nasazen objektiv, nasadte na fotoaparát i na objektiv krytku, aby se na objektivu a uvnitř fotoaparátu nemohl hromadit prach.

### ● Objektivy a další volitelné příslušenství

Fotoaparát lze používat s objektivy určeným pro uchycení v držáku FUJIFILM X a s dalším příslušenstvím, které je uvedeno na str. 130.

## Dobíjení baterie

Baterie se dodává ve vybitém stavu. Pro dobíjení baterie používejte dodanou nabíječku.

### 1 Vložte baterii do nabíječky.

Vložte baterii do dodané nabíječky, jak ukazují obrázky.

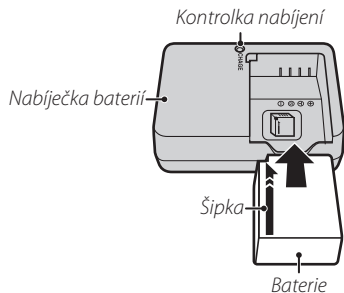

Ve fotoaparátu je použita dobíjecí baterie NP-W126.

- ❖ Dodaný síťový kabel je určen výhradně pro použití s dodanou nabíječkou baterií. Nepoužívejte dodanou nabíječku s jinými kabely a dodaný kabel nepoužívejte pro jiná zařízení.

### 2 Zapojte nabíječku do zásuvky.

Zapojte nabíječku do interiérové elektrické zásuvky. Rozsvítí se kontrolka nabíjení.

#### Kontrolka nabíjení

Kontrolka nabíjení ukazuje stav nabití baterie:

Kontrolka nabíjení	Stav baterie	Akce
Nesvítí	Baterie není vložena.	Vložte baterii.
	Baterie je plně nabitá.	Vyjměte baterii.
Svítí	Baterie se nabíjí.	—
Bliká	Závada baterie	Odpojte nabíječku a vyjměte baterii.

### 3 Nabijte baterii

Po dokončení nabíjení baterii vyjměte z nabíječky. Dobu nabíjení najdete ve specifikacích (📖 150); mějte na paměti, že při nízkých teplotách může být doba nabíjení delší.

- ⚠ Jestliže nabíječku nepoužíváte, odpojte ji ze zásuvky.

## Vložení baterie a paměťové karty

Fotoaparát nemá žádnou interní paměť; snímky se ukládají na volitelné paměťové karty SD, SDHC nebo SDCX (prodávají se zvlášť). Po nabití baterie vložte baterii a paměťovou kartu do fotoaparátu, viz následující postup.

### 1 Otevřete přihrádku baterie.

Odsuňte západku přihrádky baterie, jak ukazuje obrázek, a otevřete přihrádku.

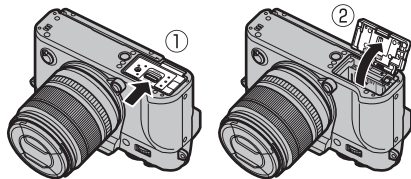

- 1 Přihrádku baterie neotevírejte, jestliže je fotoaparát zapnutý. Mohlo by dojít k poškození souborů snímků nebo paměťových karet.
- 1 Při manipulaci s krytkou přihrádku baterie nepoužívejte příliš velkou sílu.

### 2 Vložte baterii.

Přidržte pomocí baterie západku stlačenou k jedné straně a vložte baterii s kontakty namířenými tak, jak ukazuje šipka. Zkontrolujte, zda je baterie správně zajištěná.

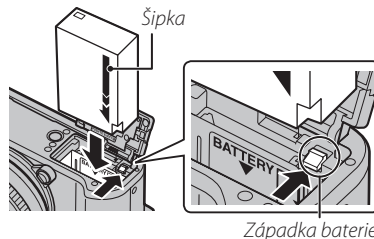

- 1 Baterii vkládejte natočenou tak, jak ukazuje obrázek. **Nepoužívejte sílu a nepokoušejte se vložit baterii obráceně nebo vzhůru nohama.** Je-li baterie natočena správně, zasune se hladce na místo.

### 3 Vložte paměťovou kartu.

Držte paměťovou kartu natočenou tak, jak ukazuje obrázek, a zasuňte ji dovnitř, dokud na konci slotu nezacvakne.

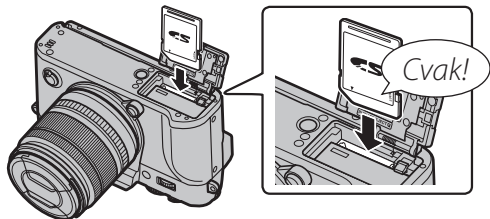

- ① Dávejte pozor na správné natočení baterie; ne vkládejte ji našikmo ani s použitím síly.
- ① Paměťové karty SD/SDHC/SDXC lze uzamknout a zabránit tak jejich formátování a ukládání/mazání snímků.

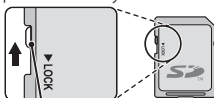

Ochrana proti zápisu

Před vložením paměťové karty do přístroje přesuňte přepínač ochrany proti zápisu do odemčené polohy.

### 4 Zavřete přihrádku baterie.

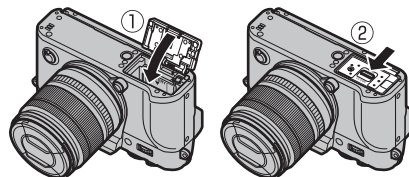

### **Vyjmутí baterie a paměťové karty**

Před vyjmутím baterie nebo paměťové karty **vypněte fotoaparát** a otevřete přihrádku baterie.

Vyjměte baterii tak, že stlačíte západku ke straně a vysunete baterii ven, jak ukazuje obrázek.

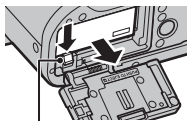

Západka baterie

Vyjměte paměťovou kartu tak, že ji stisknete a pomalu uvolníte. Poté lze kartu vyjmout rukou. Při vyjímání paměťové karty se může stát, že se karta vymrští ze slotu příliš rychle. Přidržte ji prstem a pomalu ji uvolněte.

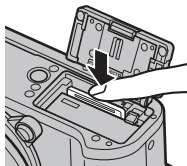

### **Baterie**

- Očistěte kontakty baterie čistým suchým hadříkem. V opačném případě by se baterie nemusela nabíjet.
- Nelepte na baterii samolepky apod. Mohlo by se stát, že baterii nebude možné vyjmout z fotoaparátu.
- Nezkratujte kontakty baterie. Baterie by se mohla přehřát.
- Přečtěte si upozornění v odstavci „Baterie a napájení“ (iv).
- Používejte pouze nabíječky určené pro použití s touto baterií. Mohlo by dojít k poruše fotoaparátu.
- Neodstraňujte štítky z baterie a nepokoušejte se rozdělít nebo odloupnout její vnější plášť.
- Jestliže se baterie nepoužívá, ztrácí postupně svůj náboj. Nabijte baterii den nebo dva před použitím.



## ■ Kompatibilní paměťové karty

Paměťové karty SD, SDHC a SDXC společností FUJIFILM a SanDisk jsou schváleny pro použití v tomto fotoaparátu. Úplný seznam schválených paměťových karet je k dispozici na adrese [http://www.fujifilm.com/support/digital\\_cameras/compatibility/](http://www.fujifilm.com/support/digital_cameras/compatibility/). V případě jiných karet nelze zaručit správnou funkci. Ve fotoaparátu nelze použít karty **xD-Picture Card** a zařízení **MultiMediaCard** (MMC).

### ⓘ Paměťové karty

- *Během formátování nebo ukládání/mazání dat z karty nevypínejte fotoaparát a nevyjímáte z něj paměťovou kartu.* Mohlo by dojít k poškození karty.
- Před prvním použitím paměťovou kartu naformátujte; jestliže byla karta používána v počítači nebo jiném zařízení, nezapomeňte ji přeformátovat. Další informace o formátování paměťových karet najdete na str. 114.
- Paměťové karty jsou malé a hrozí jejich spolknutí; uchovávejte je mimo dosah dětí. V případě, že dítě spolkně paměťovou kartu, vyhledejte neprodleně lékařskou pomoc.
- Adaptéry pro karty miniSD nebo microSD, které jsou větší než standardní karty SD/SDHC/SDXC, mohou při vysunování dělat problémy; nelze-li kartu vyjmout, doneste fotoaparát do autorizovaného servisu. Nevysunujte kartu násilím.
- Nelepte na paměťové karty žádné štítky. Odlepující se štítky mohou způsobit závadu fotoaparátu.
- V případě některých typů paměťových karet SD/SDHC/SDXC může dojít k přerušení záznamu videa. Pro video a sériové fotografování používejte kartu **CLASS10** nebo lepší.
- Při formátování paměťové karty ve fotoaparátu je na kartě vytvořena složka, do které se ukládají snímky. Tuto složku nepřejmenovávejte a neodstraňujte a soubory snímků neupravujte, neodstraňujte a nepřejmenovávejte na počítači. K mazání snímků použijte vždy fotoaparát; chcete-li snímky upravovat nebo mazat, zkopírujte je nejprve do počítače a upravujte tyto kopie, ne originály. Přejmenování souborů ve fotoaparátu může způsobit problémy při přehrávání.

## Zapnutí a vypnutí fotoaparátu



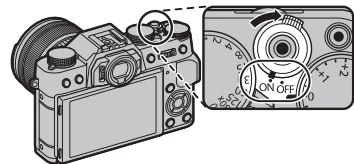

Otočením přepínače **ON/OFF** do polohy **ON** fotoaparát zapnete. Přepnutím do polohy **OFF** fotoaparát vypnete.



- ❖ Stisknutím tlačítka spustíte přehrávání. Stisknutím tlačítka spouště na půl stisku se vrátíte do režimu fotografování.
  - ❖ Jestliže po dobu nastavenou v možnosti **⚙️ POWER MANAGEMENT (ŘÍZENÍ NAPÁJENÍ) > AUTO POWER OFF (AUTOMATICKÉ VYPNUTÍ)** (📖 111) neprovedete žádnou operaci, fotoaparát se automaticky vypne. Chcete-li fotoaparát po automatickém vypnutí znovu aktivovat, stiskněte napůl spoušť nebo přesuňte přepínač **ON/OFF** do polohy **OFF** a zpět do polohy **ON**.
  - ❖ Informace o možnostech zapínání najdete na straně 111.
- ⚠ Otisky prstů a jiné nečistoty na objektivu nebo hledáčku mohou mít vliv na kvalitu snímků nebo obrazu v hledáčku. Udržujte objektiv a hledáček v čistotě.

### 🔋 Stav baterie

Po zapnutí fotoaparátu zkontrolujte na displeji stav baterie.

Indikátor	Popis
 (bílá barva)	Baterie je částečně vybitá.
 (bílá barva)	Baterie je nabitá více než z poloviny
 (červená barva)	Baterie je téměř vybitá. Je nutno ji co nejdříve nabít.
 (bliká červeně)	Baterie je vybitá. Vypněte fotoaparát a dobijte baterii.

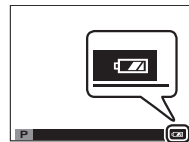

# Základní nastavení

Při prvním zapnutí fotoaparátu se zobrazí okno pro volbu jazyka.

## 1 Vyberte jazyk.



Zvýrazněte požadovaný jazyk a stiskněte tlačítko **MENU/OK**.

❖ Tlačítkem **DISP/BACK** přeskočíte následující krok. Vynechané kroky se zobrazí při příštím zapnutí fotoaparátu.



## 2 Nastavte datum a čas.

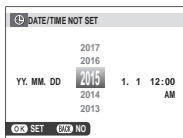

Stisknutím voliče vlevo nebo vpravo vyberte rok, měsíc, den, hodinu nebo minutu a stisknutím voliče nahoře nebo dole upravte nastavení. Chcete-li změnit pořadí zobrazení roku, měsíce a dne, zvýrazněte formát data a stiskněte volič nahoře nebo dole. Máte-li nastavení hotovo, vraťte se tlačítkem **MENU/OK** do režimu fotografování.



❖ Jestliže necháte baterii delší dobu vyjmutou z fotoaparátu, vynulují se interní hodiny a při zapnutí se zobrazí okno pro volbu jazyka.

### **Změna základního nastavení**

Chcete-li změnit jazyk nebo nastavit hodiny, postupujte takto:

#### **1 Zobrazte si požadovanou možnost.**

Otevřete nabídku nastavení a tlačítkem  言語 **LANG** zvolte změnu jazyka nebo pomocí položky  **DATE/TIME (DATUM/ČAS)** zvolte nastavení hodin ( 105).

#### **2 Upravte nastavení.**

Chcete-li vybrat jazyk, zvýrazněte požadovanou položku a stiskněte tlačítko **MENU/OK**. Chcete-li nastavit hodiny, vyberte stisknutím voliče vlevo nebo vpravo rok, měsíc, den, hodinu nebo minutu a stisknutím voliče nahoře nebo dole upravte údaje; poté stiskněte tlačítko **MENU/OK**.

## Nastavení zobrazení

Fotoaparát je vybaven elektronickým hledáčkem (EVF) a LCD displejem.

### Volba zobrazení

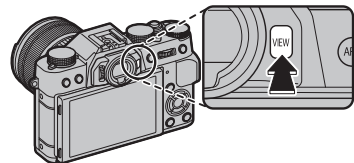

Tlačítkem **VIEW (ZOBRAZENÍ)** můžete procházet jednotlivá zobrazení, jak ukazuje obrázek.

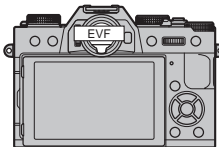
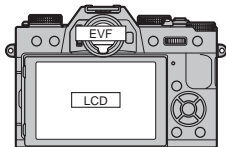

 **EYE SENSOR (SNÍMAČ OČÍ):** Automatická volba displeje pomocí snímače očí.



**EVF ONLY (POUZE EVF):** Pouze hledáček

**EVF ONLY +  (POUZE EVF + ):** Pouze hledáček; snímač očí zapíná nebo vypíná displej.

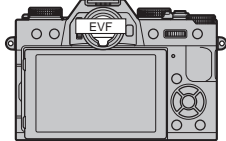

**LCD ONLY (POUZE LCD):** Pouze LCD displej.

### Snímač očí

Snímač očí zapne hledáček, když k němu přiložíte oko, a vypne jej, když oko odtáhnete (mějte na paměti, že snímač očí může reagovat i na jiné předměty než vaše oko nebo i na světlo namířené přímo na snímač). Je-li aktivní automatická volba zobrazení, zapne se po vypnutí hledáčku LCD displej.

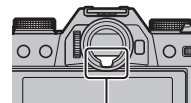

Snímač očí

**Zobrazení v hledáčku**

Jestliže je vybrána možnost **ON** v nastavení **SCREEN SET-UP (NASTAVENÍ DISPLEJE) > EVF AUTOROTATE DISPLAYS (AUTOROTACE ZOBRAZENÍ EVF)** v nabídce nastavení (📖 108), budou se indikátory v hledáčku automaticky otáčet podle orientace fotoaparátu.

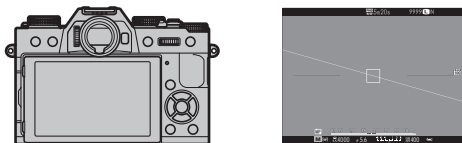

↙ Změna orientace z „na šířku“ na „na výšku“.

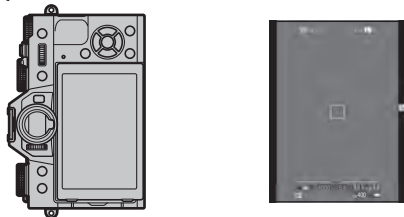

ⓘ Na zobrazení na LCD displeji nemá tato funkce vliv.

**Ostření hledáčku**

Fotoaparát je vybaven nastavením dioptrií v rozsahu  $-4$  to  $+2$  m<sup>-1</sup>, aby se dokázal přizpůsobit individuální kvalitě zraku. Otáčejte ovladačem dioptrií, dokud nebude obraz v hledáčku ostrý.

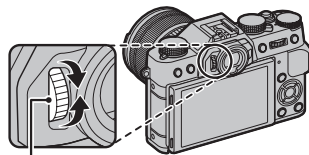

Ovladač dioptrií

**Nastavení jasu displeje**

Jas a odstín hledáčku a LCD displeje lze nastavit v možnosti **SCREEN SET-UP (NASTAVENÍ DISPLEJE)** v nabídce nastavení. Vyberte možnost **EVF BRIGHTNESS (JAS EVF)** nebo **EVF COLOR (BARVA EVF)** a nastavte jas nebo odstín hledáčku, nebo zvolte možnost (📖 108), **LCD BRIGHTNESS (JAS LCD)** nebo **LCD COLOR (BARVA LCD)** a nastavte LCD displej (📖 108).

## Tlačítko DISP/BACK

Tlačítkem **DISP/BACK** se ovládá zobrazení indikátorů v hledáčku a na LCD displeji.

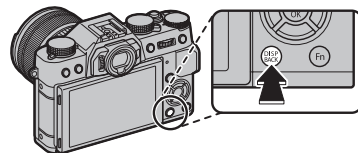

### ■ Hledáček: Fotografování

*Standard*



*Informace vypnuty*

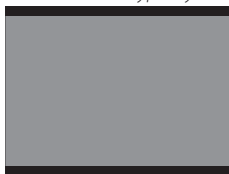

### ■ LCD displej: Fotografování

*Standard*



*Informace vypnuty*

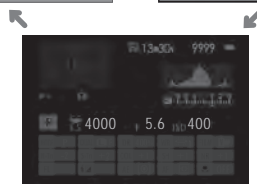

*Zobrazení informací*

## ■ Přizpůsobení standardního zobrazení

Následujícím postupem můžete zvolit položky ve standardním zobrazení:

### 1 Zobrazte standardní indikátory.

Tiskněte tlačítko **DISP/BACK**, dokud se nezobrazí standardní indikátory.

### 2 Vyberte položku **DISP. CUSTOM SETTING (UŽIVATELSKÉ NASTAVENÍ DISPLEJE)**.

V nabídce nastavení vyberte položku  **SCREEN SET-UP (NASTAVENÍ DISPLEJE) > DISP. CUSTOM SETTING (UŽIVATELSKÉ NASTAVENÍ DISPLEJE)**.

### 3 Vyberte požadované položky.

Zvýrazněte položku a tlačítkem **MENU/OK** ji vyberte nebo výběr zrušte.

- Mřížka (📖 109)
- Virtuální horizont (📖 29)
- Ostřicí rámeček
- Vzdálenost ostření (automatické ostření)
- Vzdálenost ostření (ruční ostření)
- Histogram
- Režim fotografování
- Expozice (clona, doba expozice a citlivost)
- Doplnující informace
- Korekce expozice
- Režim ostření
- Měření
- Typ spouště
- Režim blesku
- Nepřetržitý režim
- Režim duální IS
- Vyvážení bílé
- Simulace filmu
- Dynamický rozsah
- Počet zbývajících expozic podle médií
- Kvalita a velikost obrazu
- Režim videa a doba záznamu
- Stav baterie

### 4 Uložte změny.

Tlačítkem **DISP/BACK** uložte provedené změny.

### 5 Opusťte nabídku.

Tlačítkem **DISP/BACK** se postupně vraťte z nabídek do režimu fotografování.

- 📍 Umístění uvedených položek na displeji je uvedeno na str. 8.



## Virtuální horizont

Když vyberete možnost **ELECTRONIC LEVEL (ELEKTRONICKÁ LIBELA)**, zobrazí se virtuální horizont. Jestliže se obě linky překrývají, je fotoaparát ve vodorovné poloze.

☛ Virtuální horizont se nemusí zobrazit, jestliže objektiv fotoaparátu míří nahoru nebo dolů.

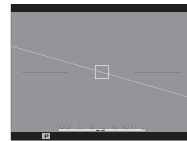

## ■ Hledáček/LCD displej: Přehrávání

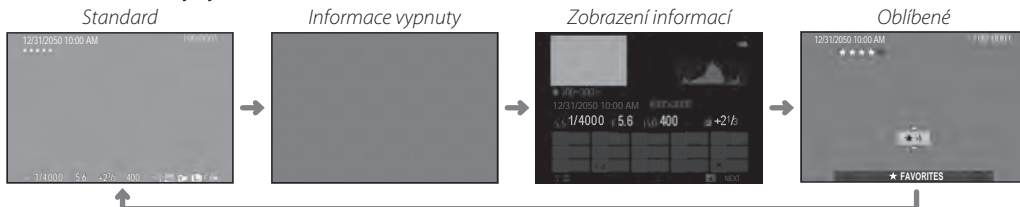

## Histogramy

Histogram ukazuje rozložení barevných odstínů v obrázku. Vodorovná osa udává jas, svislá osa počet pixelů.

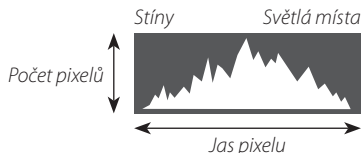

**Optimální expozice:** Pixely jsou rozloženy přes celý rozsah barev na rovné lince.



**Přeexponovaný obraz:** Pixely jsou nahromaděny na pravé straně grafu.



**Podexponovaný obraz:** Pixely jsou nahromaděny na levé straně grafu.



# Základy fotografování a přehrávání

## Fotografování

Tato kapitola ukazuje, jak se fotografuje pomocí programu AE (režim **P**). Na str. 51–54 najdete informace o režimech **S**, **A** a **M** a na str. 50 a 55 jsou popsány možnosti dostupné v automatickém režimu.

### 1 Upravte nastavení pro program AE.

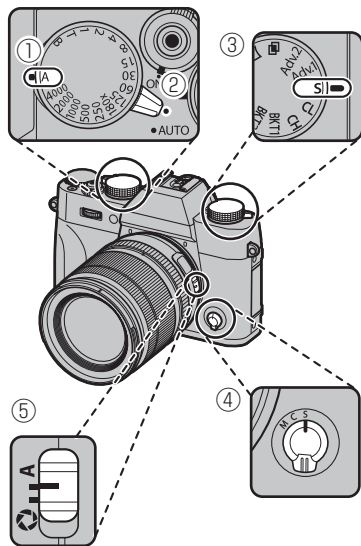

- 1 **Doba expozice** (📖 51): Vyberte **A** (auto)
- 2 **Páčka automatického režimu** (📖 50): Vyberte ●
- 3 **Volič DRIVE** (📖 64): Vyberte **S** (jeden snímek)
- 4 **Režim ostření** (📖 71): Vyberte **S** (jednorázový AF)
- 5 **Clona** (📖 51): Vyberte **A** (auto)

Zkontrolujte, zda je na displeji zobrazeno **P**.

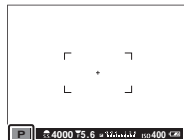

- 📌 Doporučujeme použít stabilizaci obrazu (📖 98).

#### **Tlačítko Q**

Pomocí tlačítka **Q** si můžete zobrazit a upravovat nastavení fotoaparátu (📖 40).

## 2 Připravte fotoaparát.

Držte fotoaparát pevně v obou rukou a zapřete si lokty o boky. Třesoucí se ruce mohou vést k rozmazání snímků.



Nezaclánějte objektiv, blesk a světlo asistenta AF prsty ani jinými předměty; snímky jinak budou nezaostřené nebo příliš tmavé (podexponované).



## 3 Připravte snímek.

### Objektivy s kroužkem clony

Pomocí zoomovacího kroužku zobrazte budoucí snímek na displeji.

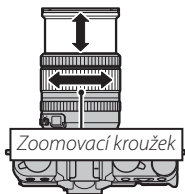

## 4 Zaostřete.

Namiřte fotoaparát tak, aby fotografovaný objekt byl uprostřed displeje, a zaostřete na něj stisknutím spouště napůl.



- ❖ Je-li objekt málo osvětlený, může se rozsvítit světlo asistenta AF (📖 93).

Jestliže je fotoaparát schopen zaostřit, pípne dvakrát a indikátor ostření a zaostřená oblast se rozsvítí zeleně. Dokud držíte spoušť částečně stisknutou, je ostření a expozice zablokována.

Nemůže-li fotoaparát zaostřit, bude ostřicí rámeček červený, zobrazí se **!AF** a indikátor ostření bude blikat bíle.

## 5 Pořídte snímek.

Jemně stiskněte spoušť až na doraz; tím vyfotografujete snímek.



## Prohlížení snímků

### Prohlížení snímků na celém displeji

Snímky si můžete prohlížet v hledáčku nebo na LCD displeji. Při fotografování důležitých snímků pořídte zkušební snímek a zkontrolujte výsledek.

Chcete-li si snímky zobrazit na celý displej, stiskněte .

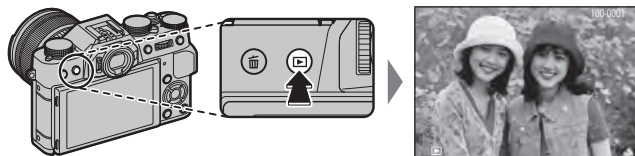

Další snímky si zobrazíte stisknutím voliče vlevo nebo vpravo nebo otáčením předního ovládacího voliče. Stisknutím voliče vpravo nebo otáčením doprava prohlídnete snímky v pořadí, ve kterém byly pořízeny, otáčením doleva v opačném pořadí. Podržíte-li volič stisknutý, můžete rychle naladit požadovaný snímek.



- ❖ Snímky pořízené jinými fotoaparáty jsou označeny ikonou  („dárkový snímek“), která upozorňuje, že snímek nemusí být zobrazen správně a že možná nebude možno při přehrávání zoomovat.

### **Oblíbené: Hodnocení snímků**

Chcete-li ohodnotit aktuální snímek, stiskněte **DISP/BACK** a potom vyberte stisknutím voliče nahore nebo dolů až pět hvězdiček.

## Zobrazení informací o snímku

Zobrazení informací o snímku se změní při každém stisknutí voliče nahoře.

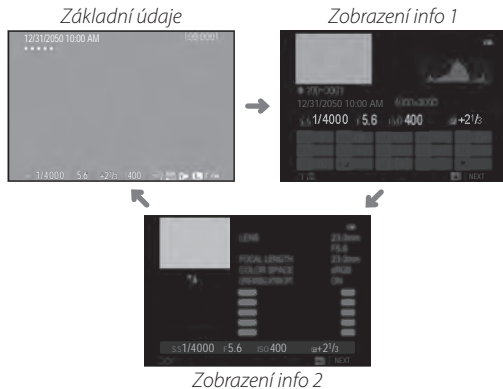

- ❖ Otáčením předního ovládacího voliče si můžete zobrazit další snímky.

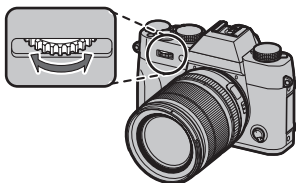

## Zoomování bodu zaostření

Stisknutím středu zadního ovládacího voliče můžete nazoomovat na bod zaostření. Dalším stisknutím se vrátíte k přehrávání na celý displej.

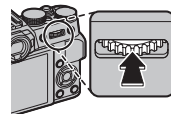

**Zoom při přehrávání**

Otáčením zadního ovládacího voliče si můžete aktuální snímek přiblížit, otáčením vlevo oddálit (chcete-li zobrazit více snímků, otáčejte při zobrazení na celý displej voličem doleva; 35). Po nazoomování snímku si můžete pomoci voliče prohlížet různé oblasti snímku, které nejsou momentálně na displeji zobrazené. Zoom opustíte stisknutím tlačítka **DISP/BACK MENU/OK** nebo středu zadního ovládacího voliče.



- Maximální poměr zvětšení závisí na velikosti snímku (94). Zoom při přehrávání nelze použít u oříznutých či rozměrově upravených kopií uložených ve velikosti 640.

**Zobrazení více snímků**

Chcete-li změnit počet zobrazených snímků, otáčejte při zobrazení snímku na celý displej zadním ovládacím voličem doleva.

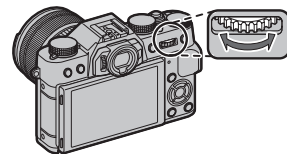

Otáčením doleva zobrazíte více snímků.



Otáčením doprava zobrazíte méně snímků.



Pomocí voliče můžete zvýraznit některý snímek a stisknutím **MENU/OK** jej zobrazit na celý displej (chcete-li vybraný snímek zoomovat, otáčejte při zobrazení na celý displej zadním ovládacím voličem doprava; 34). Je-li zobrazeno devět nebo sto snímků, můžete stisknutím voliče nahoře nebo dole zobrazit více obrázků.

## Mazání snímků

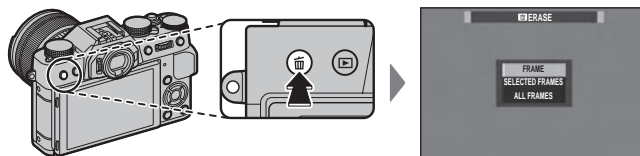
Chcete-li smazat některý snímek, více vybraných snímků nebo všechny snímky, stiskněte při zobrazení snímku na celý displej tlačítko  a vyberte jednu z následujících možností. **Pozor, smazané snímky nelze obnovit. Než budete pokračovat, zkopírujte důležité snímky do počítače nebo do jiného úložiště.**



Možnost	Popis
<b>FRAME (JEDEN SNÍMEK)</b>	Stisknutím voliče vlevo nebo vpravo nalistujete požadovaný snímek a stisknutím tlačítka <b>MENU/OK</b> jej smažete (potvrzovací okno se nezobrazí).
<b>SELECTED FRAMES (VYBRANÉ SNÍMKY)</b>	Zvýrazněte požadovaný snímek a tlačítkem <b>MENU/OK</b> je vyberte nebo výběr zrušte (snímky ve fotoknihách nebo tiskových příkazech jsou označeny <b>[■]</b> ). Máte-li hotovo, zobrazte si tlačítkem <b>DISP/BACK</b> potvrzovací okno, zvýrazněte možnost <b>OK</b> a tlačítkem <b>MENU/OK</b> vybrané snímky smažete.
<b>ALL FRAMES (VŠECHNY SNÍMKY)</b>	Zobrazí se potvrzovací okno; vyberte možnost <b>OK</b> a tlačítkem <b>MENU/OK</b> smažete všechny nechráněné snímky. Tlačítkem <b>DISP/BACK</b> proces mazání snímků zrušíte; snímky smazané před stisknutím tlačítka ale nelze obnovit.

- ❖ Chráněné snímky smazány nebudou. Chcete-li je smazat také, musíte ochranu zrušit ( 101).
- ❖ K mazání snímků lze též použít funkci  **ERASE (SMAZAT)** v nabídce přehrávání.
- ❖ Jestliže se zobrazí hlášení, že vybrané snímky patří do tiskové fronty DPOF, můžete je smazat stisknutím tlačítka **MENU/OK**.



# Základy natáčení a přehrávání videa

## Záznam videa

Fotoaparát lze použít pro natáčení krátkých filmů ve vysokém rozlišení. Zvuk je zaznamenáván vestavěným mikrofonem ve stereu; při natáčení mikrofon nezakrývejte.

- 1 Natáčení spustíte tlačítkem pro záznam videa (Fn1).

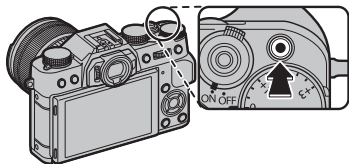

Indikátor natáčení

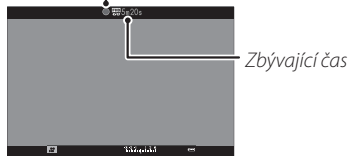

- 2 Další stisknutím tlačítka záznam ukončíte. Po dosažení maximální délky videa nebo zaplnění celé paměťové karty se natáčení ukončí automaticky.

- ❖ Během natáčení lze měnit zoom.
- ❖ Pomocí nabídky **MOVIE SET-UP (NASTAVENÍ VIDEO)** lze změnit citlivost, velikost snímku a počet snímků za sekundu (☰ 97). Režim ostření lze vybrat voličem režimu ostření (☰ 71); chcete-li aktivovat průběžné ostření, vyberte **C**; zvolíte-li **S**, můžete aktivovat inteligentní detekci obličejů (☰ 92). Funkce inteligentní detekce obličejů není k dispozici v režimu ostření **M**.
- ❖ Během natáčení lze měnit korekci expozice, a to až o  $\pm 2$  EV.
- ❖ Během záznamu videa svítí kontrolka.
- ⓘ Mikrofon může snímat zvuky vydávané objektivem a ostatními částmi fotoaparátu.
- ⓘ Na videu s velmi jasnými objekty se mohou objevit svislé nebo vodorovné pruhy. Jde o normální jev, který není příznakem žádné poruchy.

### Hloubka ostrosti

Před záznamem videa nastavte clonu. Chcete-li změkčit objekty v pozadí, vyberte menší hodnotu f.

### **Použití externího mikrofonu**

Pro záznam zvuku lze použít externí mikrofon připojený k přístroji konektorem typu jack 2,5 mm; mikrofony vyžadující fantomové napájení ale použít nelze. Podrobnosti najdete v návodu k mikrofonu.

- ❖ Po připojení mikrofonu ke konektoru mikrofonu/dálkové spouště se zobrazí okno na obrázku vpravo. Stiskněte **MENU/OK** a vyberte položku **MIC/REMOTE RELEASE (MIKROFON/DÁLKOVÁ SPOUŠŤ)** >  **MIC**.

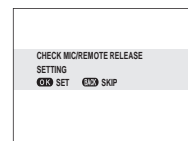
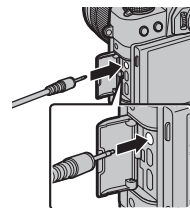

## Prohlížení videa

Při prohlížení snímků se videa zobrazují tak, jak ukazuje obrázek vpravo. Zobrazí-li se video, lze provádět následující operace:

Operace	Popis
Spustit/pozastavit přehrávání	<b>Stisknutím voliče dole</b> spustíte přehrávání. Dalším stisknutím přehrávání pozastavíte. Je-li přehrávání pozastaveno, můžete stisknutím voliče vlevo nebo vpravo procházet video po snímcích zpět nebo vpřed.
Ukončit přehrávání	<b>Stisknutím voliče nahoře</b> přehrávání ukončíte.
Upravit rychlost	<b>Stisknutím voliče vlevo nebo vpravo</b> můžete změnit rychlost přehrávání.
Upravit hlasitost	<b>Tlačítkem MENU/OK</b> můžete pozastavit přehrávání a zobrazit ovládání hlasitosti. Stisknutím voliče nahoře nebo dole upravte hlasitost a dalším stisknutím tlačítka <b>MENU/OK</b> obnovte přehrávání. Hlasitost lze též změnit v možnosti <b>▶ SOUND SET -UP (NASTAVENÍ ZVUKU) &gt; PLAYBACK VOLUME (HLASITOST PŘEHŘÁVÁNÍ)</b> nabídce nastavení (🗨 107).



*Ikona videa*

Během přehrávání se na displeji zobrazuje jeho průběh.

- ❶ Při přehrávání nezakrývejte reproduktor.
- ❷ Jestliže je vybrána možnost **ON** v nastavení **4.9 SOUND & FLASH OFF (VYPNOUT ZVUK A BLESK)** (🗨 106), nebude se přehrávat zvuk.

*Lišta průběhu*



### Rychlost přehrávání

**Stisknutím voliče vlevo nebo vpravo** můžete změnit rychlost přehrávání. Rychlost ukazuje příslušný počet šipek (▶ nebo ◀).

*Šipka*



## Tlačítko Q (Rychlá nabídka)

Stisknutím tlačítka **Q** si můžete rychle zobrazit následující možnosti. Další informace o dostupných možnostech najdete na následujících stranách.

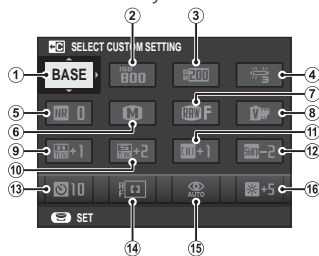

1	<b>SELECT CUSTOM SETTING (VYBRAT UŽIVATELSKÉ NASTAVENÍ)</b> .....	85	9	<b>HIGHLIGHT TONE (ODSTÍN SVĚTLÝCH MÍST)</b> .....	95
2	<b>ISO ISO</b> .....	60	10	<b>SHADOW TONE (ODSTÍN TMAVÝCH MÍST)</b> .....	95
3	<b>D-Ring DYNAMIC RANGE (DYNAMICKÝ ROZSAH)</b> .	94	11	<b>Color COLOR (BARVA)</b> .....	95
4	<b>WB WHITE BALANCE (VYVÁŽENÍ BÍLÉ)</b> .....	58	12	<b>Sharp SHARPNESS (OSTROST)</b> .....	95
5	<b>NR NOISE REDUCTION (REDUKCE ŠUMU)</b> ..	95	13	<b>Self-Timer SELF-TIMER (SAMOSPOUŠŤ)</b> .....	57
6	<b>Image Size IMAGE SIZE (VELIKOST SNÍMKU)</b> .....	94	14	<b>AF Mode AF MODE (REŽIM AF)</b> .....	74
7	<b>Image Quality IMAGE QUALITY (KVALITA SNÍMKU)</b> ....	94	15	<b>Flash Mode FLASH MODE (REŽIM BLESKU)</b> .....	47
8	<b>Film Simulation FILM SIMULATION (SIMULACE FILMU)</b> 46		16	<b>EVF/LCD BRIGHTNESS (JAS EVF/LCD)</b> .....	108
	<b>CUSTOM (VLASNÍ)</b> a <b>COLOR TEMPERATURE (BAREVNÁ TEPLOTA)</b>				

pro vyvážení bílé nejsou dostupné pomocí tlačítka **Q**. Použijte k tomu funkční tlačítko nebo nabídku fotografování.

**1** Stisknutím tlačítka **Q** si můžete během fotografování otevřít rychlou nabídku.

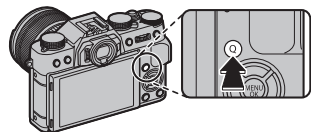

**2** Pomocí voliče vyberte požadovanou položku a otáčením zadním ovládacím voličem upravte hodnotu.



**3** Máte-li nastavení hotovo, ukončete jej tlačítkem **Q**.

Možnosti zobrazené v rychlé nabídce lze vybrat v možnostech **BUTTON/DIAL SETTING (NASTAVENÍ TLAČÍTEK/VOLIČŮ)** > **EDIT/SAVE QUICK MENU (UPRAVIT/ULOŽIT RYCHLOU NABÍDKU)** v nabídce nastavení. Možnosti úprav rychlé nabídky si lze zobrazit také stisknutím a podržením tlačítka **Q** (41).

## Úprava rychlé nabídky

Následujícím postupem můžete vybrat položky v rychlé nabídce:

- 1 Během fotografování stiskněte a držte tlačítko **Q**.
- 2 Zobrazí se aktuální rychlá nabídka; pomocí voliče vyberte položku, kterou chcete změnit, a stiskněte tlačítko **MENU/OK**. Zobrazí se následující výběr položek, které můžete přiřadit k vybrané pozici:

- |  |                                       |  |
|--|---------------------------------------|--|
| • SELECT CUSTOM SETTING (VYBRAT UŽIVATELSKÉ NASTAVENÍ) | • SHADOW TONE (ODSTÍN TMAVÝCH MÍST)   | • MF ASSIST (ASISTENT MF)                              |
| • ISO  | • COLOR (BARVA)                       | • MOVIE MODE (REŽIM VIDEO)                             |
| • DYNAMIC RANGE (DYNAMICKÝ ROZSAH)                     | • SHARPNESS (OSTROST)                 | • MOVIE ISO (VIDEO ISO)                                |
| • WHITE BALANCE (VYVÁŽENÍ BÍLÉ)                        | • SELF-TIMER (SAMOSPOUŠŤ)             | • MIC LEVEL ADJUSTMENT (NASTAVENÍ HLASNOSTI MIKROFONU) |
| • NOISE REDUCTION (REDUKCE ŠUMU)                       | • FACE DETECTION (DETEKCE OBLIČEJŮ)   | • SOUND & FLASH OFF (VYPNOUT ZVUK A BLESK)             |
| • IMAGE SIZE (VELIKOST SNÍMKU)                         | • PHOTOMETRY (FOTOMETRIE)             | • EVF/LCD BRIGHTNESS (JAS EVF/LCD)                     |
| • IMAGE QUALITY (KVALITA SNÍMKU)                       | • AF MODE (REŽIM AF)                  | • LCD COLOR (BARVA LCD)                                |
| • FILM SIMULATION (SIMULACE FILMU)                     | • FLASH MODE (REŽIM BLESKU)           | • SHUTTER TYPE (TYP SPOUŠŤE)                           |
| • HIGHLIGHT TONE (ODSTÍN SVĚTLÝCH MÍST)                | • FLASH COMPENSATION (KOREKCE BLESKU) | • NONE (NIC)   |
|  | • IS MODE (REŽIM IS)                  |  |

- ❖ Vyberete-li možnost **NONE (NIC)**, nebude k vybrané pozici přiřazena žádná možnost. Jestliže vyberete možnost **SELECT CUSTOM SETTING (VYBRAT UŽIVATELSKÉ NASTAVENÍ)** zobrazí se v rychlé nabídce aktuální nastavení označená štítkem **BASE (ZÁKLADNÍ)**.

- 3 Vyberte požadovanou položku a stisknutím tlačítka **MENU/OK** ji přiřaďte k vybrané pozici.

- ❖ Rychlou nabídku lze též upravovat v možnostech **Q BUTTON/DIAL SETTING (NASTAVENÍ TLAČÍTEK/VOLIČŮ) > EDIT/SAVE QUICK MENU (UPRAVIT/ULOŽIT RYCHLOU NABÍDKU)** v nabídce nastavení (📖 110).



## Tlačítka Fn (funkční)

Funkci všech sedmi funkčních tlačítek lze vybrat v možnostech **BUTTON/DIAL SETTING (NASTAVENÍ TLAČÍTEK/VOLIČŮ)** v nabídce nastavení (📖 110) nebo tak, že stisknete tlačítko **DISP/BACK** a vyberete požadované tlačítko z nabídky vpravo. K dispozici jsou níže uvedené možnosti:

- Bracketing/rozšířené filtry (📖 45, 98)
- Vyvážení bílé (📖 58)
- Inteligentní detekce obličejů (📖 92)
- Náhled hloubky ostrosti (📖 53)
- Měření (📖 63)
- Přepínání RAW/JPEG (📖 83)
- Citlivost (ISO, 📖 60)
- Režim AF (📖 44, 74)
- Clona (📖 98)
- Samospoušť (📖 57)
- Volba ostřicího rámečku (📖 49, 75)
- Bezdrátové připojení (📖 49, 118)
- Velikost snímku (📖 94)
- Režim blesku (📖 47)
- Typ spouště (📖 99)
- Kvalita snímku (📖 94)
- Korekce blesku (📖 97)
- Náhled expozice v ručním režimu (📖 108)
- Dynamický rozsah (📖 94)
- Uživatelské nastavení (📖 85)
- Náhled obrazových efektů (📖 109)
- Simulace filmu (📖 46)
- Záznam videa (📖 37, 44)
- None (Nic)

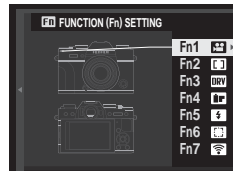

Chcete-li vybrané tlačítko deaktivovat, vyberte možnost **NONE (NIC)**.

Výchozí nastavení je následující:

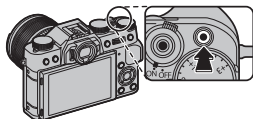
Tlačítko **Fn1**

Záznam videa (📖 37, 44)

Tlačítko **Fn2**

Režim AF (📖 44, 74)

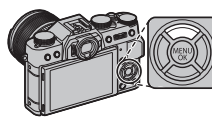
Tlačítko **Fn3**

Bracketing a rozšířené filtry  
(📖 45)

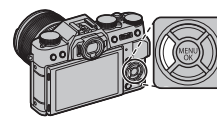
Tlačítko **Fn4**

Simulace filmu (📖 46)

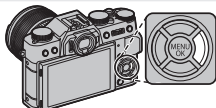
Tlačítko **Fn5**

Režim blesku (📖 47)

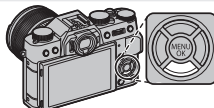
Tlačítko **Fn6**

Volba ostřicího rámečku  
(📖 49, 75)

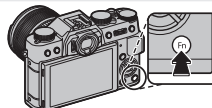
Tlačítko **Fn7**

Možnosti bezdrátového přenosu  
(📖 49, 118)

- Možnosti pro libovolné funkční tlačítko si také můžete zobrazit tak, že toto tlačítko stisknete a podržíte.

## Výchozí funkce

V následující části jsou popsány výchozí funkce přiřazené funkčním tlačítkům (**Fn1–Fn7**).

### Záznam videa (Fn1)

Stisknutím tlačítka spustíte nebo zastavíte záznam videa (📖 37).

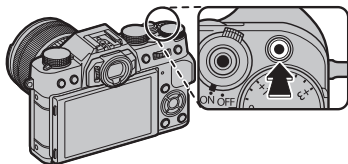

### Režim AF (Fn2)

Volba režimu AF v režimu ostření **S** nebo **C**.

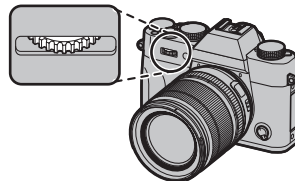

- ◆ Volbu režimu AF můžete též otevřít pomocí možnosti **AF** **AUTOFOCUS SETTING (NASTAVENÍ AUTOFOKUSU)** v nabídce fotografování (📖 91).



## **Bracketing a rozšířené filtry (Fn3)**

Pomocí tlačítek s touto funkcí lze nastavovat možnosti bracketingu a rozšířených filtrů.

- Možnosti bracketingu a rozšířených filtrů jsou též k dispozici v nabídce foto-  
grafování (📖 98).

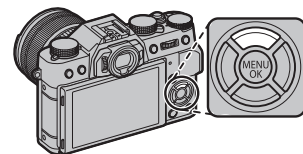

### ■ Spojování



Je-li volič **DRIVE** v poloze **BKT1** nebo **BKT2**, zobrazí se stisknutím tohoto tlačítka možnosti bracketingu (📖 65). Stisknutím voliče nahoře nebo dole vyberte typ bracketingu; je-li to možné, nastavte stisknutím voliče vlevo nebo vpravo nastavit míru bracketingu.

### ■ Rozšířené filtry

Je-li volič **DRIVE** v poloze **Adv.1** nebo **Adv.2**, zobrazí se stisknutím tohoto tlačítka možnosti rozšířeného filtru (📖 67). Stisknutím voliče nahoře nebo dole vyberte požadovaný filtr.

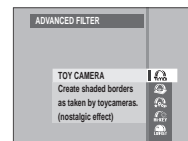

**Simulace filmu (Fn4)**

Umožňuje simulovat efekt různých typů filmu včetně černobílého (s barevnými filtry nebo bez). Po stisknutí tlačítka se zobrazí možnosti uvedené na obrázku níže; stisknutím voliče nahoře nebo dole vyberte požadovanou možnost a vyberte ji tlačítkem **MENU/OK**.

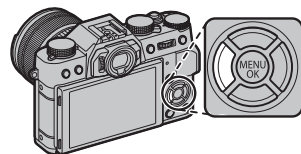

Možnost	Popis
(PROVIA/STANDARD)	Standardní reprodukce barev. Vhodná pro širokou paletu objektů od portrétů až po krajiny.
(Velvia/VIVID)	Kontrastní paleta sytých barev, která je vhodná pro fotografování přírody.
(ASTIA/SOFT)	Rozšiřuje rozsah dostupných odstínů pro barvu kůže na portrétech, aniž by zhoršovala jasnou modř denní oblohy. Doporučuje se pro fotografování portrétů v exteriérech.
(CLASSIC CHROME)	Měkké barvy a zvýrazněný kontrast stínů pro klidný vzhled.
(PRO Neg. Hi)	Poněkud ostřejší kontrast než  (PRO Neg. Std). Doporučuje se pro fotografování portrétů v exteriérech.
(PRO Neg. Std)	Paleta měkkých odstínů. Nabízí rozšířenou paletu odstínů kůže, která je vhodná pro fotografování portrétů v ateliéru.
(MONOCHROME)	Standardní černobílý snímek.
(MONOCHROME + Ye FILTER)	Černobílé snímky s mírně zvýrazněným kontrastem. Toto nastavení též poněkud tlumí jas oblohy.
(MONOCHROME + R FILTER)	Černobílé snímky se zvýrazněným kontrastem. Toto nastavení též tlumí jas oblohy.
(MONOCHROME + G FILTER)	Změkčuje odstíny kůže na černobílých fotografiích.
(SEPIA)	Umožňuje pořizovat sépiově zbarvené snímky.

- Možnosti simulace filmu lze kombinovat s nastavením odstínů a ostrosti (📖 95).
- Možnosti simulace filmu jsou též k dispozici v nabídce fotografování (📖 94).

**Režim blesku (Fn5)**

Vestavěný blesk lze použít jako pomocné osvětlení při fotografování v noci nebo ve slabě osvětleném interiéru.



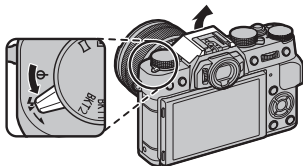



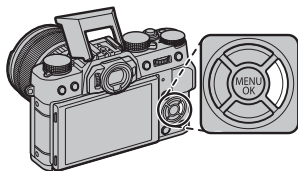

- 1 Posunutím páčky , jak ukazuje obrázek, vysuňte blesk.



- ① Dávejte pozor, abyste se neporanili o hrany vysunutého blesku.

- 2 Po stisknutí tlačítka se zobrazí následující možnosti; pomocí voliče vyberte požadovanou možnost a stiskněte tlačítko **MENU/OK**.



Režim	Popis
 <b>AUTO</b> (AUT. BLESK)/ <b>AUTO</b> (REDUKCE ČERVENÝCH OČÍ)*	Blesk se aktivuje v případě, že je to nutné. Tuto možnost lze doporučit ve většině situací.
 (NUCENÝ BLESK)/  (NUCENÝ BLESK)*	Blesk se aktivuje při každém fotografování. Tato možnost je vhodná pro objekty osvětlené zezadu nebo pro přirozeně vykreslené barvy při fotografování v ostrém světle.
 <b>SLOW</b> (POMALÁ SYNCHRONIZACE)/  <b>SLOW</b> (ČERVENÉ OČI + SYNCHRONIZACE)*	Umožňuje zachytit hlavní objekt snímku i pozadí při slabém osvětlení (pozor, jasně osvětlená scéna pak bude přexponovaná).
 <b>REAR</b> (NÁSLEDNÁ SYNCHRONIZACE)/  <b>REAR</b> (NÁSLEDNÁ SYNCHRONIZACE)*	Blesk se aktivuje těsně před zavřením závěrky.
 <b>FLASH</b> (OVLADAČ)	Vestavěný blesk lze použít pro ovládání volitelného externího blesku.
 <b>PUSH</b> (POTLAČENÝ BLESK)	Blesk se neaktivuje ani v případě, že je objekt nedostatečně osvětlený. Doporučuje se použít stativ.

\* Potlačení červených očí je v těchto režimech k dispozici, jestliže je aktivní inteligentní detekce obličejů (92) a zapnutá funkce potlačení červených očí (97). Funkce potlačení červených očí minimalizuje efekt **červených očí** způsobený odrazem světla blesku na sítnici očí objektu, jak ukazuje obrázek vpravo.



- ① Některé objektivy mohou na snímcích pořízených s bleskem vrhat stín na objekt; záleží na vzdálenosti k objektu.
- ✦ Možnosti blesku můžete též otevřít pomocí možnosti **⚡ FLASH SET-UP (NASTAVENÍ BLESKU)** v nabídce fotografování (📖 97).
- ✦ Při zatažení se blesk vypne (Ⓜ) a neaktivuje se ani při špatném osvětlení fotografovaného objektu; doporučuje se použít stativ. Blesk zatáhněte tehdy, jestliže je fotografování s bleskem zakázáno nebo jestliže chcete zachytit přirozené slabé osvětlení. Doporučujeme blesk zatáhnout i tehdy, je-li fotoaparát vypnutý.
- ✦ Jestliže se při polovičním stisknutí spouště zobrazí symbol ⚡, znamená to, že se při fotografování aktivuje blesk.
- ✦ S výjimkou režimu ovladače se může blesk aktivovat při každém snímku několikrát. Nehýbejte s fotoaparátem, dokud není fotografování dokončeno.

### ●● Rychlost synchronizace blesku

Blesk je synchronizován se spouští při době expozice  $\frac{1}{180}$  s a kratší.

### ●● Volitelný externí blesk

Fotoaparát lze též použít s externím bleskem FUJIFILM nasazeným na sáňkách. Nenasazujte do horkých sáňek fotoaparátu blesk jiného výrobce, který používá napětí vyšší než 300 V.

### ●● Režim blesku a režim fotografování

Dostupné režimy blesku závisí na režimu fotografování (📖 152):

Režim blesku	P	S	A	M	Adv.	📷	📷	SR+	📷	📷	📷	📷	📷	📷	📷	📷	📷	📷	📷	📷	📷	📷	📷	📷	
AUTO	✓				✓	✓		✓	✓	✓		✓						✓	✓	✓	✓			✓	
⚡	✓	✓	✓	✓	✓	✓		✓	✓	✓		✓						✓	✓	✓	✓			✓	✓
⚡ SLOW	✓		✓		✓	✓			✓	✓			✓	✓											✓
⚡ (RETR)	✓	✓	✓	✓	✓	✓							✓	✓											✓
📷	✓	✓	✓	✓	✓	✓		✓	✓	✓		✓	✓	✓				✓	✓	✓	✓	✓	✓	✓	✓
Ⓜ	✓	✓	✓	✓	✓	✓	✓	✓	✓	✓	✓	✓	✓	✓	✓	✓	✓	✓	✓	✓	✓	✓	✓	✓	✓

\* Bezdrátové fotografování na dálku.

**Volba ostřicího rámečku (Fn6)**

Když stisknete toto tlačítko, můžete zvolit oblast zaostření pro režim ostření **S** a **C**. Postup závisí na možnosti vybrané pro daný režim AF (📖 75).

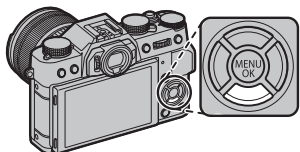

- Volbu oblasti zaostření můžete též otevřít pomocí možnosti **AF** **AUTOFOCUS SETTING (NASTAVENÍ AUTOFOKUSU)** v nabídce fotografování (📖 91).

**Možnosti bezdrátového přenosu (Fn7)**

Jestliže stisknete v režimu fotografování toto funkční tlačítko, můžete se připojit k chytrému telefonu nebo tabletu přes Wi-Fi (📖 118). Po navázání spojení můžete fotoaparát ovládat z telefonu nebo stahovat data o poloze.

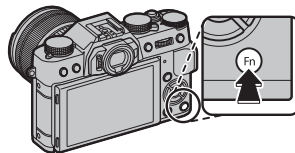

- Možnosti bezdrátového připojení jsou též k dispozici v nabídce fotografování a přehrávání (📖 98, 100).

# Více o fotografování a přehrávání

## Volba režimu

Pomocí páčky automatického režimu můžete přepínat mezi ručním (**P, S, A, M**) a automatickým režimem.

### ■ Režim P, S, A a M

Otočte páčku automatického režimu do polohy **●**, abyste mohli fotografovat v režimu **P, S, A** nebo **M**.

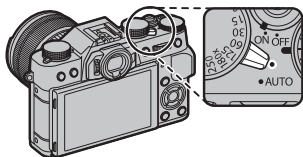

### ● Clona

Clonu lze nastavit pomocí objímky clony na objektivu. Jestliže objektiv nemá objímku clony, lze clonu nastavit v možnosti **APERTURE SETTING (NASTAVENÍ CLONY)** v nabídce fotografování (98). Je-li vybrána jiná možnost než **AUTO**, lze clonu nastavit pomocí zadního ovládacího voliče.

### ■ Automatické režimy

Jestliže otočíte páčku automatického režimu od polohy **AUTO**, bude fotoaparát upravovat nastavení podle objektu.

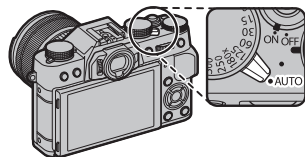

### ● Volba scény

V automatickém režimu můžete volit možnosti pro objekty různých typů, a sice otáčením zadního ovládacího voliče nebo pomocí možnosti **SCENE POSITION (POLOHA SCÉNY)** v nabídce fotografování.

## Volba režimu expozice

Jestliže je páčka automatického režimu v poloze ●, máte na výběr z následujících režimů expozice: program AE (P), AE s prioritou expozice (S), AE s prioritou clony (A) a ruční nastavení (M).

### Program AE (P)

Chcete-li aby fotoaparát nastavil dobu expozice i clonu pro dosažení optimální expozice, otočte páčku automatického režimu do polohy ● a nastavte dobu expozice a clonu na A. Na displeji se zobrazí symbol P.

- ① Je-li objekt mimo rozsah měření fotoaparátu, zobrazí se v indikátorech doby expozice a clony „--“.

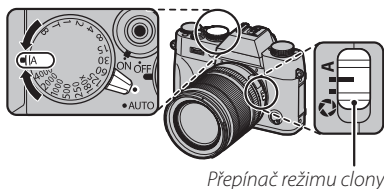

### Alternativní program

V případě potřeby můžete pomocí předního ovládacího voliče vybrat jinou kombinaci doby expozice a clony, aniž by došlo ke změně expozice (alternativní program). Nové hodnoty doby expozice a clony se zobrazí žlutě. Alternativní program není k dispozici v případě, že nasazený blesk podporuje automatický režim TTL nebo je-li vybrán automatický režim v nastavení **D-Rng DYNAMIC RANGE (DYNAMICKÝ ROZSAH)** nebo **ISO ISO** v nabídce fotografování (60, 94). Alternativní program zrušíte tak, že vypnete fotoaparát.

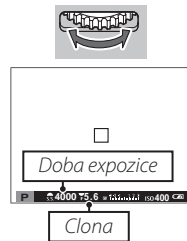

**AE s prioritou expozice (S)**

Chcete-li nastavit dobu expozice ručně a nechat fotoaparát, aby nastavil clonu pro optimální expozici, otočte páčku automatického režimu do polohy **●**, nastavte clonu na **A** a použijte volič doby expozice. Na displeji se zobrazí symbol **S**.

- ✦ Při nastavení vyšším než **180X** lze dobu expozice též nastavovat v krocích po  $\frac{1}{3}$  EV otáčením předního ovládacího voliče. Dobu expozice lze upravit i při polovičním stisknutí spouště.
- ① Jestliže nelze při zvolené době expozice dosáhnout správné expozice, zobrazí se clona při polovičním stisknutí spouště červeně. Upravte dobu expozice tak, aby bylo možno dosáhnout správné expozice.
- ① Je-li objekt mimo rozsah měření fotoaparátu, zobrazí se v indikátoru clony „--“.

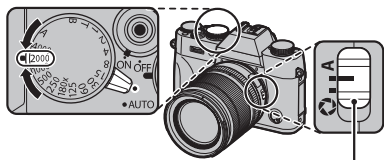

Přepínač režimu clony

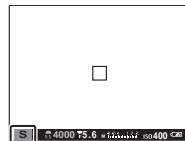



**AE s prioritou clony (A)**

Chcete-li nastavit clonu ručně a nechat fotoaparát, aby nastavil dobu expozice pro optimální expozici, otočte páčku automatického režimu do polohy **A**, nastavte dobu expozice na **A** a nastavte clonu podle potřeby. Na displeji se zobrazí symbol **A**.

♦ Clonu lze upravit i při polovičním stisknutí spouště.

- ① Jestliže nelze při zvolené cloně dosáhnout správné expozice, zobrazí se doba expozice při polovičním stisknutí spouště červeně. Upravte clonu tak, aby bylo možno dosáhnout správné expozice.
- ① Je-li objekt mimo rozsah měření fotoaparátu, zobrazí se v indikátoru doby expozice „---“.

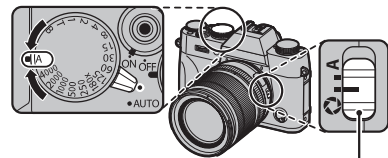

Přepínač režimu clony

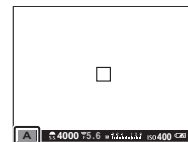
**Náhled hloubky ostrosti**

Je-li k funkčnímu tlačítku přiřazena funkce **PREVIEW DEPTH OF FIELD (NÁHLED HLOUBKY OSTROSTI)** (42), zablokuje se po stisknutí tohoto tlačítka hloubka ostrosti a na displej se zobrazí náhled.

Náhled hloubky ostrosti si lze zobrazit také pomocí indikátoru hloubky ostrosti ve standardním zobrazení. Tlačítkem **DISP/BACK** můžete procházet jednotlivé režimy zobrazení, dokud se nezobrazí standardní indikátory.

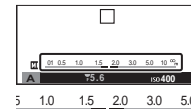

Hloubka ostrosti

## **Ruční expozice (M)**

Expozici navrženou fotoaparátem lze změnit otočením páčky automatického režimu do polohy ● a nastavením doby expozice a clony na možnost jinou než **A**. Na displeji se zobrazí symbol **M**.

- ❖ Při nastavení vyšším než **180X** lze dobu expozice též nastavovat v krocích po  $\frac{1}{3}$  EV otáčením předního ovládacího voliče.
- ❖ V režimu ruční expozice se na displeji zobrazí indikátor expozice, který ukazuje, do jaké míry bude snímek za tohoto nastavení pře-/podexponován.

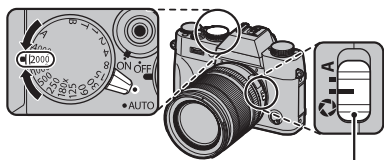

Přepínač režimu clony

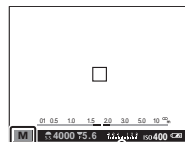

Indikátor expozice

### **Náhled expozice**















Chcete-li si zobrazit náhled expozice na LCD displeji, vyberte možnost **ON** v nastavení **SCREEN SET-UP (NASTAVENÍ DISPLEJE) > PREVIEW EXP. (NÁHLED EXPOZICE) V RUČNÍM REŽIMU**. Používáte-li blesk nebo v případech, kdy se může v okamžiku pořízení snímku změnit expozice, vyberte možnost **OFF**.



## Volba polohy scény

Jestliže je páčka automatického režimu v poloze **AUTO**, můžete otáčením zadního ovládacího voliče vybrat typ objektu; viz následující seznam.

♦ Typ objektu můžete zvolit také v možnosti **AF SCENE POSITION (POLOHA SCÉNY)** v nabídce fotografování.

Režim	Popis
 <b>ADVANCED SR AUTO (ROZŠÍŘENÉ SR AUTO)</b>	Fotoaparát bude automaticky optimalizovat nastavení podle scény.
 <b>PORTRÉT</b>	Vhodné pro fotografování portrétů.
 <b>VYLEPŠENÝ PORTRÉT</b>	Zpracovává portréty tak, aby měl objekt hladkou a přirozeně vypadající pleť.
 <b>KRAJINA</b>	Vhodné pro fotografování budov a krajiny za denního osvětlení.
 <b>SPORT</b>	Pro fotografování pohybujících se objektů.
 <b>NOC</b>	Vhodné pro scény za šera nebo v noci.
 <b>NOC (STATIV)</b>	Tento režim je určen pro dlouhou dobu expozice při fotografování v noci.
 <b>OHŇOSTROJ</b>	Dlouhá doba expozice pro zachycení letících světel při ohňostroji.
 <b>ZÁPAD SLUNCE</b>	Režim pro zachycení živých barev při východu a západu slunce.
 <b>SNÍH</b>	Vhodné pro fotografování ostrých snímků jasných scén, kde převládá svítivě bílý sníh.
 <b>PLÁŽ</b>	Vhodné pro fotografování ostrých snímků jasných scén na pláži osvětlené sluncem.
 <b>POD VODOU</b>	Omezuje modrý odstín typický pro světlo pod vodou.
 <b>PARTY</b>	Pro fotografování v interiéru se slabým osvětlením a reflektory v pozadí.
 <b>KVĚTINY</b>	Vhodné pro fotografování květin v jasných barvách.
 <b>TEXT</b>	Pro dobře čitelné snímky tištěného textu nebo kresby.

## ■ SR+ ADVANCED SR AUTO (ROZŠÍŘENÉ SR AUTO)

Scéna vybraná fotoaparátem v režimu SR+ ADVANCED SR AUTO (ROZŠÍŘENÉ SR AUTO) je označena ikonou na displeji.

☰ AUTO

🏞️ KRAJINA

🌃 NOC

📷 NOC (STATIV)

🔍 MAKRO

☀️ ZÁPAD SLUNCE

☁️ OBLOHA

🌿 OBLOHA + ZELEŇ

👤 PORTRÉT OSVĚTLENÝ ZE ZADU

👤 PORTRÉT A POHYB

🏖️ PLÁŽ

❄️ SNÍH

🌿 ZELEŇ

👤 PORTRÉT

👤 POHYBLIVÝ OBJEKT

👤 PORTRÉT OSVĚTLENÝ

ZE ZADU+POHYB



① Vybraný režim se může měnit podle podmínek fotografování. Jestliže zvolený režim neodpovídá fotografovanému objektu, vyberte scénu ručně.

## Samospoušť



Samospoušť slouží k fotografování autoportrétů nebo k potlačení rozmazání způsobeného chvěním fotoaparátu.

- 1 Stiskněte v režimu fotografování tlačítko **MENU/OK**; zobrazí se nabídka fotografování. Stisknutím voliče nahoře nebo dole vyberte položku  **SELF-TIMER (SAMOSPOUŠŤ)** a stiskněte tlačítko **MENU/OK**.



- 2 Stisknutím voliče nahoře nebo dole vyberte požadovanou možnost a potvrďte ji tlačítkem **MENU/OK**.



Možnost	Popis
 2 SEC	Spoušť se aktivuje dvě sekundy po stisknutí tlačítka spouště. Slouží k omezení rozmazání způsobeného pohybem fotoaparátu při stisknutí tlačítka spouště.
 10 SEC	Spoušť se aktivuje deset sekund po stisknutí tlačítka spouště. Slouží k fotografování snímků, na který máte být vy sami.
OFF	Samospoušť je vypnutá.

- 3 Polovičním stisknutím spouště proveďte zaostření.



- ① Stiskněte spoušť; stůjte při tom za fotoaparátem. Jestliže se postavíte před objektiv, můžete narušit ostření a expozici.

- 4 Stiskněte spoušť až na doraz; tím spustíte samospoušť. Na displeji se zobrazí, kolik sekund zbývá do aktivace spouště. Chcete-li samospoušť vypnout ještě před pořízením snímku, stiskněte tlačítko **DISP/BACK**.

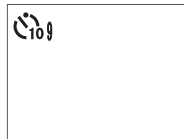

Kontrolka samospouště na přední straně fotoaparátu začne těsně před pořízením snímku blikat. Je-li vybrána dvousekundová samospoušť, bude kontrolka blikat po celou dobu odpočítávání.

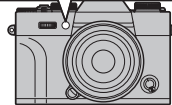

- ☛ Při vypnutí fotoaparátu se samospoušť automaticky vypne.

## Vyvážení bílé

Chcete-li dosáhnout přirozených barev, zvolte možnost vyvážení bílé podle světelného zdroje.

**1** Stiskněte v režimu fotografování tlačítko **MENU/OK**; zobrazí se nabídka fotografování. Stisknutím voliče nahoře nebo dole vyberte položku **WB WHITE BALANCE (VYVÁŽENÍ BÍLÉ)** a stiskněte tlačítko **MENU/OK**.



**2** Stisknutím voliče nahoře nebo dole vyberte požadovanou možnost a potvrďte ji tlačítkem **MENU/OK**. Zobrazí se okno na obrázku vpravo dole; pomocí voliče upravte nastavení vyvážení bílé nebo nastavení opusťte tlačítkem **DISP/BACK** bez dalších úprav.



Možnost	Popis	Možnost	Popis
<b>AUTO</b>	Vyvážení bílé bude upraveno automaticky.		Pro objekty ve stínu.
	Změřte hodnotu pro vyvážení bílé (ikonka 59).		Pro použití při osvětlení zářivkou vydávající „denní“ světlo.
<b>K</b>	Vyberete-li tuto možnost, zobrazí se seznam barevných teplot (ikonka 59); vyberte požadovanou položku a tlačítkem <b>MENU/OK</b> tuto možnost vyberte; zobrazí se okno pro úpravy.		Pro použití při osvětlení zářivkou vydávající „teplé bílé“ světlo.
	Určeno pro objekty osvětlené přímým slunečním světlem.		Pro použití při osvětlení zářivkou vydávající „studené bílé“ světlo.
			Pro objekt osvětlený žárovkou.
			Omezuje modrý odstín typický pro světlo pod vodou.

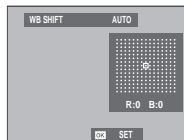

- ❖ Vyvážení bílé pro osvětlení bleskem je k dispozici pouze v režimu **AUTO** a . Při použití jiných možností vyvážení bílé blesk vypněte.
- ❖ Výsledek se může lišit podle podmínek fotografování. Po fotografování si snímky prohlédněte a zkontrolujte jejich barevnost.

### **Uživatelské vyvážení bílé**

Chcete-li upravit vyvážení bílé pro neobvyklé světelné podmínky, vyberte režim h. Zobrazí se možnosti měření vyvážení bílé; namiřte fotoaparát na bílý objekt tak, aby objekt vyplňoval celý displej, a stisknutím spouště na doraz provedte proměření vyvážení bílé (chcete-li vybrat poslední použitou hodnotu uživatelského nastavení a opustit měření, stiskněte tlačítko **DISP/BACK**; můžete také stisknout tlačítko **MENU/OK**, čímž vyberete poslední použitou hodnotu a zobrazíte okno pro úpravu).

- **Jestliže se zobrazí hlášení COMPLETED! (HOTOVO!),** nastavte tlačítkem **MENU/OK** vyvážení bílé na naměřenou hodnotu.
- **Jestliže se zobrazí hlášení UNDER (POD),** zvyšte korekci expozice (**str. 62**) a zkuste to znovu.
- **Jestliže se zobrazí hlášení OVER (NAD),** snižte korekci expozice (**str. 62**) a zkuste to znovu.

### **Barevná teplota**

Barevná teplota je objektivní mírou barvy světelného zdroje a vyjadřuje se v kelvinech (K). Světelné zdroje o barevné teplotě blízké teplotě přímého slunečního záření se zdají být bílé; světelné zdroje s nižší barevnou teplotou mají žluté nebo načervenalé zbarvení a naopak zdroje s vyšší barevnou teplotou jsou zbarveny modře. Následující tabulka ukazuje, jak můžete přizpůsobit barevnou teplotu světelnému zdroji nebo jak nastavit možnosti odlišné od teploty zdroje světla a dosáhnout tak „teplejšího“ nebo „studenějšího“ snímku.

◀ Pro načervenalý světelný zdroj  
nebo „studenější“ snímek

▶ Pro namodralý světelný zdroj  
nebo „teplejší“ snímek

2 000K

Svíčka

Východ/západ slunce

5 000K

Přímé sluneční záření

Stín

15 000K

Modrá obloha

## Citlivost

„Citlivost“ vyjadřuje citlivost fotoaparátu na světlo. Můžete vybírat hodnoty v rozsahu 200 až 6400 nebo ve zvláštních případech zvolit možnost **L (100)**, **H (12800)**, **H (25600)** nebo **H (51200)**. Pomocí vyšší hodnot lze omezit rozmazání při slabém osvětlení, zatímco nižší hodnota umožňuje delší dobu expozice nebo menší clonu při jasném osvětlení; mějte ale na paměti, že na snímcích pořízených s vysokou citlivostí, zejména **H (51200)**, se mohou objevovat skvrny, zatímco nastavení **L (100)** snižuje dynamický rozsah. Ve většině situací lze doporučit hodnoty ISO 200 až ISO 6400. Je-li vybrána možnost **AUTO1**, **AUTO2** nebo **AUTO3**, bude fotoaparát upravovat citlivost automaticky podle podmínek fotografování.

**1** Stiskněte v režimu fotografování tlačítko **MENU/OK**; zobrazí se nabídka fotografování. Stisknutím voliče nahoře nebo dole vyberte položku **ISO ISO** a stiskněte tlačítko **MENU/OK**.



**2** Stisknutím voliče nahoře nebo dole vyberte požadovanou možnost a potvrďte ji tlačítkem **MENU/OK**.

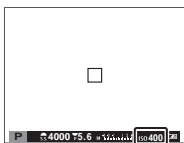

- ✦ Nastavení citlivosti zůstává zachováno i při vypnutí fotoaparátu.
- ✦ **Nastavení L (100)** se vyresetuje na ISO 200 a nastavení **H (12800)**, **H (25600)** nebo **H (51200)** se vyresetuje na ISO 6400, pokud je kvalita snímku nastavena na **RAW**, **FINE+RAW** nebo **NORMAL+RAW** (📖 94). Další informace o nastavení pro citlivost **L (100)**, **H (12800)**, **H (25600)** a **H (51200)** najdete na 📖 152.



## ■ AUTO

Je-li vybrán režim **AUTO1**, **AUTO2** nebo **AUTO3**, jsou k dispozici následující možnosti:

Možnost	Výchozí stav
<b>DEFAULT SENSITIVITY (VÝCHOZÍ CITLIVOST)</b>	200
<b>MAX. SENSITIVITY (MAX. CITLIVOST)</b>	800 ( <b>AUTO1</b> ) 1600 ( <b>AUTO2</b> ) 3200 ( <b>AUTO3</b> )
<b>MIN. SHUTTER SPEED (MAX. DOBA EXPOZICE)</b>	1/60

Fotoaparát automaticky zvolí citlivost v rozsahu mezi výchozí a maximální hodnotou. Citlivost bude vyšší než výchozí hodnota pouze tehdy, jestliže by doba expozice nutná pro optimální expozici byla delší hodnota nastavená jako **MAX. DOBA EXPOZICE**.

- ✦ Jestliže je hodnota nastavená jako **VÝCHOZÍ CITLIVOST** vyšší než hodnota **MAX. CITLIVOST**, bude **VÝCHOZÍ CITLIVOST** nastavena na hodnotu **MAX. CITLIVOST**.
- ✦ Fotoaparát může zvolit dobu expozice delší než **MAX. DOBA EXPOZICE**, jestliže by snímky pořízené při hodnotě **MAX. CITLIVOST** byly stále podexponované.

## Korekce expozice

Otáčením voliče korekce expozice můžete upravit expozici při fotografování velmi jasných, velmi tmavých nebo silně kontrastních objektů. Výsledný efekt se zobrazí na displeji.

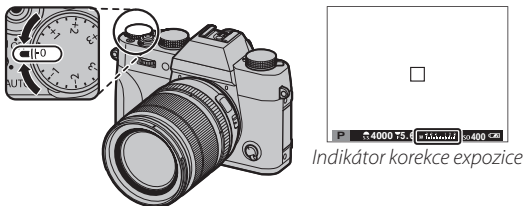

Indikátor korekce expozice

Kladná hodnota (+) znamená vyšší expozici.



Záporná hodnota (-) znamená nižší expozici.



ⓘ Míra korekce, kterou lze použít, závisí na režimu fotografování.

### Hodnota expozice (EV)

Hodnota expozice je dána citlivostí obrazového snímače a množstvím světla, které na snímač dopadá. Při zdvojnásobení množství světla se hodnota EV zvýší o jedničku, při polovičním osvětlení se o jedničku sníží. Množství světla dopadajícího do fotoaparátu lze regulovat nastavením clony a doby expozice.

### Volba hodnoty korekce expozice

• **Objekty osvětlené zezadu:** Hodnotu můžete volit v rozsahu  $+2\frac{1}{3}$ EV až  $+1\frac{1}{3}$ EV.



• **Silně reflexní objekty nebo velmi jasné scény** (např. zasněžené plochy):  $+1$  EV



• **Scény tvořené z většiny oblohou:**  $+1$  EV

• **Bodově osvětlené objekty** (zejména na tmavém pozadí):  $-2\frac{1}{3}$ EV



• **Málo reflexní objekty** (jehličnaté stromy nebo tmavé listí):  $-2\frac{1}{3}$ EV

## Měření

Zde můžete zvolit způsob, kterým fotoaparát proměřuje expozici.

- 1 Stiskněte v režimu fotografování tlačítko **MENU/OK**; zobrazí se nabídka fotografování. Stisknutím voliče nahoře nebo dole vyberte položku  **PHOTOMETRY (FOTOMETRIE)** a stiskněte tlačítko **MENU/OK**.
- 2 Stisknutím voliče nahoře nebo dole vyberte požadovanou možnost a potvrďte ji tlačítkem **MENU/OK**.





Režim	Popis
 (MULTI)	Fotoaparát okamžitě určí expozici na základě analýzy kompozice snímku, barvy objektů a rozložení jasu. Tuto možnost lze doporučit ve většině situací.
 (SPOT)	Fotoaparát proměří podmínky osvětlení v okolí středu snímku na ploše odpovídající 2 % celkové plochy. Tuto možnost lze doporučit v případě objektu osvětleného zezadu, kdy pozadí je výrazně jasnější nebo tmavší než hlavní objekt.
 (AVERAGE)	Expozice bude nastavena na průměrnou hodnotu celého snímku. Tato možnost zajišťuje konzistentní expozici na více snímcích pořízených při stejném osvětlení a je velmi účinná zejména při fotografování krajiny a portrétů osob oblečené v černé nebo bílé barvě.



- ⓘ Zvolená možnost se projeví pouze tehdy, je-li vypnuta inteligentní detekce obličejů (🗨 92).

## Volič DRIVE

Pomocí voliče **DRIVE** máte přístup k následujícím možnostem.

Možnost	Popis
<b>BKT1/BKT2</b>	<b>Bracketing:</b> Automatická změna nastavení v sérii snímků (📖 64). Ke každé z poloh <b>BKT1</b> a <b>BKT2</b> lze přiřadit různá nastavení bracketingu. <sup>1</sup>
<b>CH</b>	<b>Vysokorychlostní série:</b> Umožňuje fotografovat rychlé série snímků (📖 66).
<b>CL</b>	<b>Nízkok rychlostní série:</b> Umožňuje fotografovat pomalejší série snímků (📖 66).
<b>S</b>	<b>Jeden snímek:</b> Fotografování po jednotlivých snímcích.
<b>Adv.1/Adv.2</b>	<b>Rozšířený filtr:</b> Fotografování s efektem filtrů (📖 67). Ke každé z poloh <b>Adv.1</b> a <b>Adv.2</b> lze přiřadit jiný filtr. <sup>2</sup>
	<b>Vícenásobná expozice:</b> Umožňuje pořizovat snímky kombinující dvě různé expozice (📖 68). <sup>2</sup>
	<b>Panorama:</b> Umožňuje vytvářet panoramatické fotografie podle průvodce na displeji (📖 69). <sup>2</sup>

1 K dispozici pouze v režimu **P**, **S**, **A** nebo **M**.

2 Fotoaparát je v automatickém režimu, jestliže je páčka automatického režimu v poloze **AUTO**.

### Bracketing

Automatická změna nastavení v sérii snímků.

**1** Otočte volič **DRIVE** do polohy **BKT1** nebo **BKT2**.

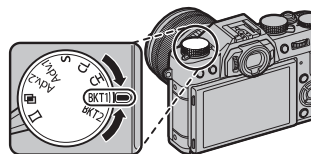
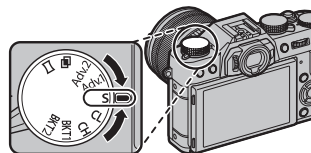

- 2 Vyberte jednu z následujících možností pomocí funkčního tlačítka (📖 45; ve výchozím nastavení je volba programu bracketingu přiřazena k tlačítku **Fn3**) nebo v nabídce fotografování (📖 98).

Možnost	Popis
<b>AE BKT (BRACKETING EXPOZICE)</b>	Vyberte velikost bracketingu. Při každém stisknutí spouště pořídí fotoaparát tři snímky: jeden s použitím změřené hodnoty expozice, druhý přexponovaný o nastavenou hodnotu a třetí podexponovaný o stejnou hodnotu (bez ohledu na nastavenou velikost nemůže expozice překročit limity systému pro měření expozice).
<b>ISO BKT (BRACKETING CITLIVOSTI)</b>	Vyberte velikost bracketingu. Při každém stisknutí spouště pořídí fotoaparát snímek s použitím aktuální citlivosti (📖 60) a zpracuje jej tak, že vytvoří dvě další kopie, z nichž jedna bude mít citlivost vyšší a druhá nižší o vybranou hodnotu (bez ohledu na nastavenou velikost nemůže citlivost překročit hodnoty ISO 6400 resp. ISO 200).
<b>FILM SIMULATION BKT (BRACKETING SIMULACE FILMU)</b>	Při každém stisknutí spouště pořídí fotoaparát jeden snímek a zpracuje jej tak, že vytvoří kopie s různým nastavením simulace filmu (📖 46). Nastavení simulace filmu lze upravit tak, že vyberete položku <b>DRY BKT/ Adv. SETTING (BKT/Rozš. nastavení)</b> v nabídce fotografování a vyberete typ bracketingu v možnosti <b>FILM SIMULATION BKT (BRACKETING SIMULACE FILMU)</b> pro požadovanou polohu voliče <b>DRIVE (BKT1 SETTING (NASTAVENÍ BKT1))</b> pro polohu <b>BKT1</b> nebo <b>BKT2 SETTING (NASTAVENÍ BKT2)</b> pro polohu <b>BKT2</b> .
<b>DYNAMIC RANGE BKT (BRACKETING DYNAMICKEHO ROZSAHU)</b>	Při každém stisknutí spouště pořídí fotoaparát tři snímky s různým dynamickým rozsahem (📖 94): 100 % pro první snímek, 200 % pro druhý snímek a 400 % pro třetí snímek. Je-li aktivován bracketing dynamického rozsahu, je citlivost omezena na minimální hodnotu ISO 800; po ukončení bracketingu je obnovena původně nastavená citlivost.
<b>WHITE BALANCE BKT (BRACKETING VYVÁŽENÍ BÍLÉ)</b>	Vyberte velikost bracketingu. Při každém stisknutí spouště pořídí fotoaparát tři snímky: jeden s použitím aktuálního nastavení vyvážení bílé, jeden s nastavením zvýšeným o nastavenou hodnotu a jeden s nastavením snížením o tutéž hodnotu.

- 3 Začněte fotografovat.

**Nepřetržité fotografování (sériový režim)**

Fotoaparát pořídí sérii snímků.

- 1 Otočte volič **DRIVE** do polohy **CH** (vysokorychlostní série) nebo **CL** (nízkorychlostní série).

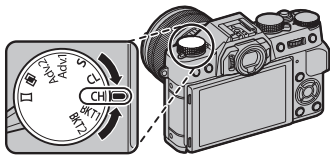

- 2 Začněte fotografovat. Přístroj bude fotografovat, dokud budete držet stisknutou spoušť; fotografování skončí po uvolnění spouště, po dosažení maximálního počtu snímků nebo po zaplnění paměťové karty.

- ❖ Počet snímků za sekundu se mění v závislosti na objektu, době expozice, citlivosti a režimu ostření a při velkém počtu snímků se může snižovat.
- ❖ Blesk se automaticky vypne; po ukončení sériového fotografování je obnoven původně nastavený režim blesku.

- ❖ Po ukončení fotografování může ukládání snímků nějakou dobu trvat.
- ❖ Jestliže číslování snímků dosáhne ještě před ukončením fotografování hodnoty 999, budou snímky ukládány do nové složky (📖 112).
- ❖ Sériové fotografování nemusí být zahájeno, jestliže není na paměťové kartě dostatek volného místa.

#### **Ostření a expozice**

Chcete-li u každého snímku měnit ostření a expozice, vyberte režim ostření **C**; v ostatních režimech je ostření a expozice dána prvním snímkem série.

- ① Jestliže vyberete možnost **CH** v režimu ostření **C**, bude volba ostřicího rámečku omezená (📖 77).
- ① Chování expozice a ostření se může měnit v závislosti na cloně, citlivosti a podmínkách fotografování.

## Rozšířené filtry

Fotografování s efektem filtrů.

- 1 Otočte volič **DRIVE** do polohy **Adv.1** nebo **Adv.2**.

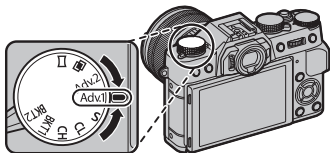

- 2 Vyberte jednu z následujících možností pomocí funkčního tlačítka (📖 45; ve výchozím nastavení je volba filtru bracketingu přiřazena k tlačítku **Fn3**) nebo v nabídce fotografování (📖 98).

Filtr	Popis
<b>TOY CAMERA</b>	Použije retro efekt dětského fotoaparátu.
<b>MINIATURE</b>	Rozmaže horní a dolní okraj snímků a vyvolá tak efekt diapositivu.
<b>POP COLOR</b>	Vytvoří vysoce kontrastní snímek se sytými barvami.
<b>HIGH-KEY</b>	Vytvoří jasný snímek s malým kontrastem.
<b>LOW-KEY</b>	Vytvoří rovnoměrný tmavý odstín s několika oblastmi se silně zvýrazněným jasnem.

Filtr	Popis
<b>DYNAMIC TONE</b>	Dynamická reprezentace odstínů pro fantasy efekt.
<b>SOFT FOCUS</b>	Rovnoměrné změkčení celého snímku.
<b>PARTIAL COLOR (RED)</b>	Oblasti snímků ve vybrané barvě zůstanou v této barvě. Zbytek snímku se uloží v černobílé.
<b>PARTIAL COLOR (ORANGE)</b>	
<b>PARTIAL COLOR (YELLOW)</b>	
<b>PARTIAL COLOR (GREEN)</b>	
<b>PARTIAL COLOR (BLUE)</b>	
<b>PARTIAL COLOR (PURPLE)</b>	

- 3 Začněte fotografovat.

- ☛ Snímky mohou být v některých případech zrnité nebo se může měnit jejich jas a odstín v závislosti na objektu a nastavení fotoaparátu.

**Vícenásobná expozice**

Umožňuje pořizovat snímky kombinující dvě různé expozice.



**1** Otočte volič **DRIVE** do polohy .

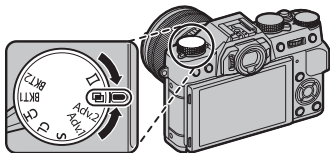

**2** Pořídte první snímek.

**3** Stiskněte tlačítko **MENU/OK**. První snímek bude překryt přes pohled objektivem a budete vyzváni k pořízení druhého snímku.

- ♦ Chcete-li se vrátit do kroku 2 a pořídít znovu první snímek, stiskněte volič vlevo. Chcete-li uložit první snímek a opustit funkci bez vytvoření vícenásobné expozice, stiskněte tlačítko **DISP/BACK**.

**4** Pořídte druhý snímek; jako vodítko použijte první snímek.

**5** Stisknutím tlačítka **MENU/OK** vytvořte vícenásobnou expozici; stisknutím voliče vlevo se vrátíte do kroku 4 a můžete druhý snímek pořídít znovu.



## **Panoramata**

Umožňuje vytvářet panoramatické fotografie podle průvodce na displeji.

- 1** Otočte volič **DRIVE** do polohy .

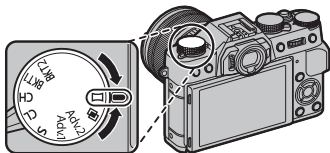

- 2** Chcete-li vybrat velikost zorného úhlu, přes který budete fotoaparátem pohybovat během fotografování, stiskněte volič vlevo. Zvýrazněte požadovanou velikost a stiskněte tlačítko **MENU/OK**.

- 3** Stisknutím voliče vpravo si zobrazte výběr směrů posunu. Zvýrazněte požadovaný směr posunu a stiskněte tlačítko **MENU/OK**.

- 4** Stisknutím spouště až na doraz spusťte záznam. Během záznamu není nutné držet spoušť stisknutou.

- 5** Posunujte fotoaparát ve směru šipky. Fotografování skončí automaticky ve chvíli, kdy je fotoaparát posunut na konec vodítek a panorama je kompletní.

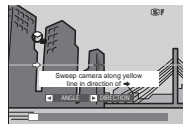

- ❖ Jestliže během fotografování stisknete spoušť až na doraz, je fotografování ukončeno. Jestliže stisknete spoušť před dokončením panoramatu, nebude panorama uloženo.

### **Pro nejlepší výsledek**

Nejlepšího výsledku dosáhnete tak, že použijete objektiv o ohniskové délce 35 mm nebo menší (v případě 35 mm formátu 50 mm nebo menší). Zapřete si lokty o boky a pohybujte fotoaparátem stálou rychlostí pomalu v malém kruhu; držte při tom fotoaparát rovnoběžně nebo kolmo k horizontu a dávejte pozor, abyste jím pohybovali ve směru vodítek. Nejlepšího výsledku dosáhnete s použitím stativu. Jestliže nedosáhnete požadovaného výsledku, zkuste fotoaparátem pohybovat větší rychlostí.

- ① Panorama se vytváří z většího počtu snímků; expozice pro celé panorama je dána prvním snímkem. Fotoaparát může v některých případech zaznamenat větší nebo menší než nastavený úhel nebo nemusí být schopen snímky správně spojit. Jestliže je fotografování ukončeno před dokončením panoramatu, může se stát, že poslední část panoramatu nebude zaznamenána.
- ① Při příliš rychlém nebo pomalém pohybu fotoaparátu může být fotografování přerušeno. Pohybem fotoaparátu ve směru jiném než podle šipky zruší fotografování.
- ① V případě objektů v pohybu, objektů blízko k fotoaparátu, neměnných objektů (např. obloha nebo louka), rovnoměrně se pohybujících objektů (vlny nebo vodopád) nebo objektů s výraznými změnami jasu se může stát, že výsledek nebude uspokojivý. Je-li objekt nedostatečně osvětlený, může být panorama rozmazané.

### **Prohlížení panoramat**

Při přehrávání na celý displej můžete pomocí zadního ovládacího voliče zoomovat v panoramatu. Další možností je přetáčet panorama směrem vzad pomocí voliče.

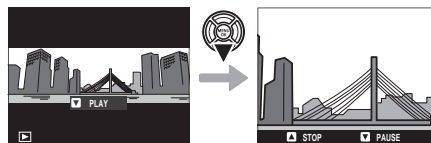

Stisknutím voliče spustíte přehrávání a dalším stisknutím jej pozastavíte. Je-li přehrávání pozastaveno, můžete panorama přetáčet ručně tak, že stisknete volič vlevo nebo vpravo. Svislé panorama se bude pohybovat ve svislém směru, vodorovné panorama v horizontálním směru. Stisknutím voliče nahoře opustíte přehrávání na celý displej.

## Režim ostření

Pomocí voliče režimu ostření můžete nastavit způsob, kterým bude fotoaparát zaostřovat (mějte na paměti, že je-li objektiv v režimu ručního ostření, bude použito ruční ostření bez ohledu na vybranou možnost).

- **S** (jednorázový AF): Dokud držíte spoušť částečně stisknutou, je ostření zablokováno. Slouží k ostření na nepohyblivé objekty.
- **C** (průběžný AF): Zaostření se při polovičním stisknutí spouště přizpůsobuje změnám vzdálenosti objektu. Slouží k ostření na objekty v pohybu. Detekce očí AF není k dispozici.
- **M** (ruční režim): Proveďte zaostření ručně pomocí ostřicí objímky. Otáčením objímky doleva zkracujete vzdálenost zaostření a směrem doprava ji zvětšujete. Indikátor ručního ostření ukazuje, jak přesně odpovídá vzdálenost zaostření vzdálenosti objektu v ostřicím rámečku (bílá linka ukazuje vzdálenost zaostření a modrá linka hloubku ostrosti neboli vzdálenost před a za bodem zaostření, která je ještě zaostřená); ostření můžete též zkontrolovat vizuálně v hledáčku nebo na LCD displeji. Jestliže fotoaparát není schopen zaostřit s použitím automatického ostření, použijte ruční ovládání ostření (📖 82).

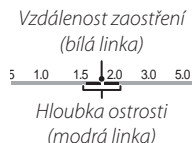
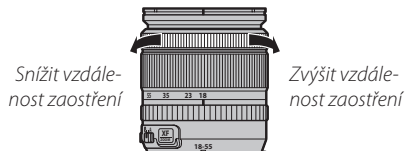
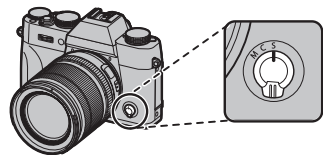

- Pomocí možnosti **FOCUS RING (OSTŘÍCÍ KROUŽEK)** v nabídce nastavení (📖 110) můžete obrátit směr otáčení ostřicího kroužku.
- Chcete-li pomocí automatického ostření zaostřit na vybranou oblast (📖 75), stiskněte tlačítko **AF-L** (velikost oblasti zaostření můžete nastavit pomocí zadního ovládacího voliče). V režimu ručního ostření můžete pomocí této funkce rychle zaostřit na vybraný objekt pomocí jednorázového nebo průběžného AF podle možnosti vybrané v nastavení **AUTOFOCUS SETTING (NASTAVENÍ AUTOFOKUSU) > INSTANT AF SETTING (OKAMŽITÉ NASTAVENÍ AF)** (📖 91).

- ❖ Fotoaparát může zobrazovat vzdálenost zaostření v metrech nebo ve stopách. Jednotky můžete nastavit v možnosti  **SCREEN SET-UP (NASTAVENÍ DISPLEJE) > FOCUS SCALE UNITS (JEDNOTKY OSTŘENÍ)** v nabídce nastavení (📖 109).
- ❖ Je-li vybrána možnost **ON** v **RF AUTOFOCUS SETTING (NASTAVENÍ AUTOFOKUSU) > PRE-AF** v nabídce fotografování (📖 93), bude se zaostření v režimu **S** nebo **C** průběžně měnit i v případě, že není stisknuto tlačítko spouště.

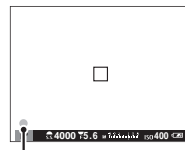

## ■ Indikátor ostření

Je-li zaostřeno na objekt, svítí indikátor ostření zeleně; jestliže fotoaparát není schopen zaostřit, bliká indikátor bíle. Závorky (“ ”) znamenají, že fotoaparát právě zaostřuje; v režimu **C** jsou zobrazeny stále. V režimu ručního ostření je na displeji zobrazen symbol .



Indikátor ostření

## Kontrola ostření

Chcete-li nazoomovat aktuální oblast zaostření (📖 75), abyste mohli zkontrolovat přesnost ostření, stisknete střed zadního ovládacího voliče. Dalším stisknutím zoom zrušíte. V režimu ručního ostření můžete zoom měnit otáčením zadního ovládacího voliče, jestliže je vybrána možnost **STANDARD** nebo **FOCUS PEAK HIGHLIGHT (ZVÝRAZNIT ZAOSTŘENÍ)** v nastavení  **MF ASSIST (ASISTENT MF)**, zatímco je-li vybrána možnost **ON** v  **SCREEN SET-UP (NASTAVENÍ DISPLEJE) > FOCUS CHECK (KONTROLA OSTŘENÍ)**, bude fotoaparát při otáčení ostřicí objímky automaticky zoomovat na vybranou oblast zaostření. Zoom při ostření není k dispozici v režimu ostření **C** a v případě, že je aktivní možnost **RF AUTOFOCUS SETTING (NASTAVENÍ AUTOFOKUSU) > PRE-AF** nebo je vybrána jiná možnost než  **SINGLE POINT (JEDEN BOD)** v **RF AUTOFOCUS SETTING (NASTAVENÍ AUTOFOKUSU) > AF MODE (REŽIM AF)**.



## ■ Asistent MF

Možnost **MF ASSIST (ASISTENT MF)** v nabídce fotografování slouží ke kontrole zaostření snímku zacíleného na LCD displeji nebo v elektronickém hledáčku v režimu ručního ostření.

♦ Nabídku **MF ASSIST (ASISTENT MF)** lze otevřít stisknutím a podržením středu zadního ovládacího voliče.

K dispozici jsou následující možnosti:

- **FOCUS PEAK HIGHLIGHT (ZVÝRAZNIT ZAOSTŘENÍ):** Zvýrazní kontrastní obrysy. Otáčejte ostřicím kroužkem, dokud není objekt zvýrazněn.
- **DIGITAL SPLIT IMAGE (DIGITÁLNÍ DĚLENÍ OBRAZU):** Zobrazí ve středu snímku dělený černobílý obraz. Provedte zacílení objektu do oblasti děleného obrazu a otáčejte ostřicím kroužkem, dokud nejsou všechny tři části děleného obrazu zarovnané.

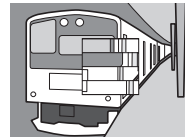

**Možnosti automatického ostření (režim AF)**

Chcete-li aktivovat režim AF pro režim ostření **S** nebo **C**, stiskněte funkční tlačítko (**Fn2**); zobrazí se možnosti uvedené na obrázku níže; stisknutím voliče nahore nebo dole vyberte požadovanou možnost a vyberte ji tlačítkem **MENU/OK**.

- **[.] JEDEN BOD:** Fotoaparát zaostří na objekt ve vybraném bodě zaostření. Slouží k přesnému zaostření na vybraný objekt.
  - **[Z] ZÓNA:** Fotoaparát zaostří na objekt ve vybrané zóně zaostření. Zóny zaostření sestávají z více bodů zaostření (5x3, 5x5 nebo 3x3), což usnadňuje ostření na objekty v pohybu.
  - **[L] NA ŠÍŘKU/SLEDOVÁNÍ:** V režimu ostření **C** udržuje fotoaparát při polovičním stisknutí spouště zaostření na objekt ve vybraném bodě zaostření. V režimu ostření **S** fotoaparát automaticky ostří na kontrastní objekty; zaostřená oblast se zobrazí na displeji. Může se stát, že fotoaparát nebude schopen zaostřit na malé nebo rychle se pohybující objekty.
- ♦ Možnosti režimu AF můžete též otevřít pomocí **[AF] AUTOFOCUS SETTING (NASTAVENÍ AUTOFOKUSU)** v nabídce fotografování (🗨 91).

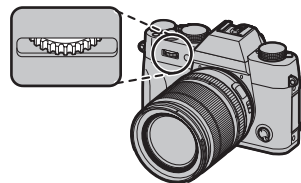

## **Volba bodu zaostření**

Umožňuje vybrat bod zaostření pro autofokus. Postup výběru bodu zaostření závisí na vybraném režimu AF (📖 74).

- ❖ Volbu oblasti zaostření můžete též otevřít pomocí možnosti **RF AUTOFOCUS SETTING (NASTAVENÍ AUTOFOKUSU)** v nabídce fotografování (📖 91).
- ❖ Pomocí volby oblasti zaostření lze též vybrat bod zaostření při ručním ostření a zoomu při ostření.

### ■ AF na jeden bod

Stisknutím funkčního tlačítka (**Fn6**) si zobrazíte body zaostření ("+" ) a ostřicí rámeček. Pomocí voliče najedte ostřicím rámečkem na požadovaný bod zaostření nebo se stisknutím tlačítka **DISP/BACK** vraťte do středového bodu.

Otáčením zadního ovládacího voliče můžete nastavit velikost ostřicího rámečku. Otáčením voliče doleva můžete rámeček zmenšit až na 50 % velikosti, otáčením doprava jej zvětšíte až na 150 % velikosti; stisknutím středu voliče se vrátíte k původnímu rozměru rámečku. Výběr potvrďte tlačítkem **MENU/OK**.

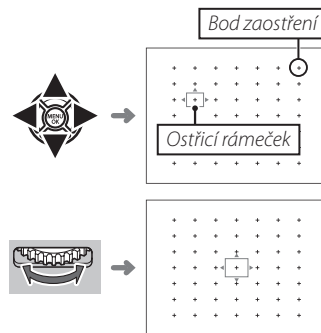
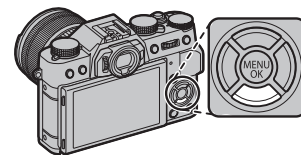

## ■ AF na zónu

Stisknutím funkčního tlačítka (**Fn6**) si zobrazíte zónu zaostření. Umístěte zónu pomocí voliče nebo ji stisknutím tlačítka **DISP/BACK** vraťte zpět do středu displeje.

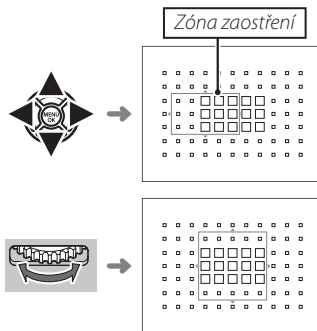

Otáčením zadního ovládacího voliče můžete nastavit počet ostricích rámečků v zóně. Otáčením voliče doprava se velikost zóny mění v pořadí 5x5, 3x3, 5x3, 5x5... rámečků, otáčením doprava pak v opačném pořadí; stisknutím středu voliče vyberete velikost zóny 5x3. Výběr potvrďte tlačítkem **MENU/OK**.



## ■ Sledování (pouze v režimu ostření C)

Stisknutím funkčního tlačítka (**Fn6**) si zobrazíte ostřicí rámeček. Umístěte ostřicí rámeček pomocí voliče nebo jej stisknutím tlačítka **DISP/BACK** vraťte zpět do středu displeje. Výběr potvrďte tlačítkem **MENU/OK**. Fotoaparát bude při polovičním stisknutí spouště udržovat zaostření na daný objekt.

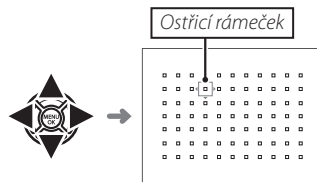

ⓘ Volba ostřicího rámečku pro ruční ostření není k dispozici, jestliže je v režimu ostření **S** vybrána možnost širokého ostření/sledování.

### ● Volba ostřicího rámečku v sériovém režimu

Je-li volič **DRIVE** v poloze **CH** (vysokorychlostní série), klesne počet ostřících rámečků dostupných v režimu ostření **C** a maximální velikost zóny je omezena na 5x3.

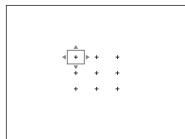

Jeden bod

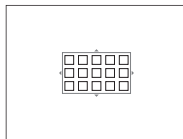

Zóna

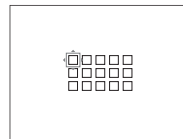

Na šířku/sledování

## Dlouhá expozice (T/B)

Pro dlouhou dobu expozice zvolte režim **T** (čas) nebo **B** (bulb).

- ♦ Doporučujeme použít stativ, aby byl fotoaparát během expozice stabilní.
- ♦ Pro omezení „šumu“ (zrnitosti) při dlouhých expozicích vyberte možnost **ON** v možnosti  **LONG EXPOSURE NR (NR PRO DLOUHOU EXPOZICI)** v nabídce fotografování (📖 95). Mějte na paměti, že toto nastavení může vyžadovat delší dobu na ukládání snímků po fotografování.

### Čas (T)

1 Otočte volič doby expozice do polohy **T**.



2 Otáčením předního ovládacího voliče vyberte dobu expozice v rozsahu 30 s až 1/32 000 s v krocích po 1/3 EV.

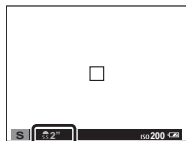

3 Stisknutím spouště na doraz pořídíte snímek při zvolené době expozice. Během expozice se zobrazí odpočítávání času.



### Bulb (B)

1 Otočte volič doby expozice do polohy **B**.



2 Stiskněte spoušť až na doraz. Závěrka zůstane otevřená po dobu až 60 minut, zůstane-li spoušť stisknutá; na displeji se zobrazí čas uplynulý od začátku expozice.



♦ Jestliže vyberete clonu **A**, bude doba expozice nastavena na 30 s.

## **Používání dálkové spouště**

Pro dlouhé expozice lze použít volitelnou dálkovou spoušť RR-90. Další informace najdete v návodu ke spoušti RR-90.

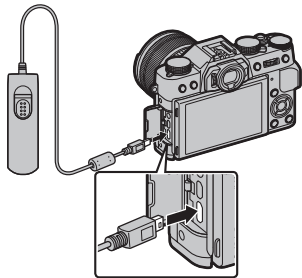

### **● Dálkové spouště od jiných výrobců**

Elektronickou spoušť od jiného výrobce lze zapojit do konektoru mikrofonu/dálkové spouště. Po připojení spouště jiného výrobce se zobrazí potvrzovací okno; stiskněte tlačítko **MENU/OK** a vyberte možnost **RE-MOTE (DÁLKOVÁ SPOUŠŤ)** v nastavení **MIC/REMOTE RELEASE (MIKROFON/DÁLKOVÁ SPOUŠŤ)**.

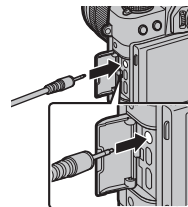

CHECK MIC/REMOTE RELEASE  
SETTING

**MI** SET **MR** SKIP

## Časované fotografování

Podle následujícího návodu můžete nakonfigurovat fotoaparát tak, aby pořizoval snímky automaticky v nastaveném intervalu.

**1** Stiskněte v režimu fotografování tlačítko **MENU/OK**; zobrazí se nabídka fotografování. Stisknutím voliče nahore nebo dole vyberte položku **INTERVAL TIMER SHOOTING (ČASOVANÉ FOTOGRAFOVÁNÍ)** a stiskněte tlačítko **MENU/OK**.



**2** Pomocí voliče zvolte interval a počet snímků. Pokračujte tlačítkem **MENU/OK**.

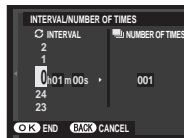

**3** Pomocí voliče nastavte čas začátku a stiskněte tlačítko **MENU/OK**. Fotografování začne automaticky.

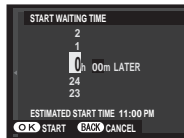

- ① Časované fotografování nelze použít při době expozice **B** (bulb) ani při panoramatickém fotografování nebo fotografování s vícenásobnou expozicí. V sériovém režimu bude po každé aktivaci spouště pořízen pouze jeden snímek.
- ❖ Doporučujeme použít stativ.
- ❖ Před začátkem také zkontrolujte stav baterie. Doporučujeme použít volitelný síťový adaptér AC-9V a spojovací článek CP-W126.
- ❖ Displej mezi snímky zhasne a rozsvítí se vždy několik sekund před pořízením dalšího snímku. Displej lze kdykoli aktivovat stisknutím spouště na doraz.

## Zámek ostření/expozice

Při fotografování snímků s objektem mimo střed postupujte takto:

**1 Proveďte zaostření:** Umístěte objekt do ostřicího rámečku a stiskněte napůl spoušť; tím zamknete ostření a expozici. Dokud držíte spoušť částečně stisknutou, je ostření a expozice zablokovaná (zámek AF/AE).



- ❖ Ostření i expozice lze též zablokovat tlačítky **AF-L** resp. **AE-L** (jestliže je vybrána možnost **AE/AF LOCK (ZÁMEK AE/AF)** v nastavení **AF-L AF-LOCK MODE (REŽIM ZÁMKU AF)** v nabídce fotografování, uzamkne se po stisknutí tlačítka **AF-L** ostření i expozice; 96).

**2 Proveďte zacílení:** Držte spoušť napůl stisknutou nebo držte tlačítko **AF-L** resp. **AE-L**.

- ❖ Ostření a/nebo expozice zůstane zablokovaná, dokud držíte tlačítko **AF-L** nebo **AE-L**, a to bez ohledu na to, zda je napůl stisknutá spoušť. Je-li vybrána možnost **AE&AF ON/OFF SWITCH (ZÁMEK ZAP/VYP AE+AF)** v nastavení **AF-L AF-LOCK MODE (REŽIM ZÁMKU AF)** (96), uzamkne se ostření a/nebo expozice po stisknutí tlačítka a zůstane zamknutá, dokud tlačítko nestisknete znovu.



**3 Pořídte snímek:** Stiskněte spoušť až na doraz.



- ❖ Funkce tlačítek **AE-L** a **AF-L** lze prohodit v možnostech **Ⓛ BUTTON/DIAL SETTING (NASTAVENÍ TLAČÍTEK/VOLIČŮ)** > **AE-L/AF-L BUTTON SETTING (NASTAVENÍ TLAČÍTEK AE-L/AF-L)** v nabídce nastavení.

### ●● Automatické ostření

Fotoaparát je vybaven vysoce přesným systémem automatického ostření; může se ale stát, že nebude schopen zaostřit na níže uvedené objekty.

- Vysoce lesklé předměty jako zrcadlo nebo karosérie auta.



- Rychle se pohybující objekty.

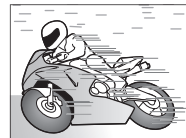

- Objekty fotografované přes okno nebo jinou lesklou plochu.
- Tmavé objekty a objekty spíše pohlcující než odrážející světlo, např. vlasy nebo srst.
- Nehmotné objekty jako kouř či plamen.
- Objekty, které jsou málo kontrastní oproti pozadí (např. osoby v oblečení stejné barvy jako pozadí).
- Objekty před nebo za silně kontrastním předmětem, který se též nachází uvnitř ostřicího rámečku (např. objekt fotografovaný přes prospekt nebo přes kontrastní prostředí).

## Ukládání snímků ve formátu RAW

Chcete-li ukládat hrubá nezpracovaná data z obrazového snímače fotoaparátu, nastavte kvalitu snímku na možnost **RAW** v nabídce fotografování, jak popisuje následující postup. Kopie snímků RAW ve formátu JPEG lze vytvořit pomocí funkce **RAW RAW CONVERSION (PŘEVOD RAW)** v nabídce přehrávání; další možností je zobrazit si snímky RAW na počítači pomocí aplikace RAW FILE CONVERTER (📖 84, 119).

- 1 Stiskněte v režimu fotografování tlačítko **MENU/OK**; zobrazí se nabídka fotografování. Stisknutím voliče nahoře nebo dole vyberte položku **📷 IMAGE QUALITY (KVALITA SNÍMKU)** a stiskněte tlačítko **MENU/OK**.
- 2 Zvýrazněte požadovanou možnost a stiskněte tlačítko **MENU/OK**. Vyberte možnost **RAW**, jestliže chcete ukládat pouze snímky RAW, nebo **FINE+RAW** či **NORMAL+RAW**, jestliže chcete se snímek RAW vždy uložit i kopii ve formátu JPEG. Nastavení **FINE+RAW** používá menší kompresi JPEG a umožňuje tedy vyšší kvalitu obrazu, zatímco nastavení **NORMAL+RAW** používá vyšší kompresní poměr, čímž zvyšuje počet snímků, které lze uložit.

### 🔸 Funkční tlačítka

Chcete-li zapnout nebo vypnout kvalitu snímku RAW pro jeden snímek, přiřadte funkci **RAW** k funkčnímu tlačítku (📖 42). Jestliže je kvalita snímku nastavena na JPEG, bude stisknutím tlačítka dočasně nastavena na ekvivalent možnosti JPEG+RAW. Je-li vybrána možnost JPEG+RAW, nastaví se po stisknutí tlačítka dočasně ekvivalent kvality JPEG; je-li vybrána možnost **RAW**, nastaví se stisknutím tlačítka dočasně možnost **FINE**. Po pořízení snímku nebo dalším stisknutí tlačítka se obnoví původní nastavení.

- ❖ Nastavení citlivosti **L (100)**, **H (12800)**, **H (25600)** a **H (51200)** není k dispozici, jestliže je vybrána kvalita snímku RAW (📖 60).

## Vytváření kopií snímků RAW ve formátu JPEG

Informace o nastavení fotoaparátu se ve formátu RAW ukládají odděleně od dat zachycených obrazovým snímačem. Pomocí funkce **RAW RAW CONVERSION (PŘEVOD RAW)** v nabídce přehrávání můžete vytvářet kopie snímků RAW ve formátu JPEG s použitím různých možností, které jsou uvedeny níže. Vytvoření kopie nemá na původní obrazová data žádný vliv; jeden snímek RAW je tedy možno zpracovat více různými způsoby.

- 1 Stisknutím tlačítka **MENU/OK** během přehrávání otevřete nabídku přehrávání; stisknutím voliče nahore nebo dole vyberte položku **RAW RAW CONVERSION (PŘEVOD RAW)** a tlačítkem **MENU/OK** si zobrazte nastavení uvedená v tabulce vpravo.

♦ Tyto možnosti si lze zobrazit též stisknutím tlačítka **Q** během přehrávání.

- 2 Stisknutím voliče nahore nebo dole vyberte požadované nastavení a potvrďte jej stisknutím voliče vpravo. Stisknutím voliče nahore nebo dole vyberte požadovanou možnost a potvrďte ji tlačítkem **MENU/OK**. Stejným postupem upravte i další nastavení.

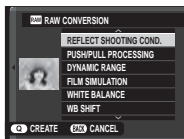

- 3 Stisknutím tlačítka **Q** si zobrazte náhled kopie ve formátu JPEG a uložte ji tlačítkem **MENU/OK**.

Nastavení	Popis
REFLECT SHOOTING COND. (DLE PODMÍNEK FOTOGRAF.)	Kopie JPEG bude vytvořena s použitím nastavení platného v okamžiku pořízení snímku.
PUSH/PULL PROCESSING (ZPRACOVÁNÍ PUSH/PULL)	Nastavte expozici v rozsahu -1EV až +3EV v krocích po 1/3EV.
DYNAMIC RANGE (DYNAMICKÝ ROZSAH)	Umožňuje zvýraznit detaily a získat tak přirozený kontrast (🗨 94).
FILM SIMULATION (SIMULACE FILMU)	Umožňuje simulovat efekt různých typů filmu (🗨 46).
WHITE BALANCE (VYVÁŽENÍ BÍLÉ)	Určuje vyvážení bílé (🗨 58)
WB SHIFT (ÚPRAVA VYVÁŽENÍ BÍLÉ)	Umožňuje upravit vyvážení bílé (🗨 58)
COLOR (BARVA)	Úprava hustoty barev (🗨 95).
SHARPNESS (OSTROST)	Zostří nebo změkčí obrysy (🗨 95).
HIGHLIGHT TONE (ODSTÍN SVĚTLÝCH MÍST)	Úprava světlých míst (🗨 95).
SHADOW TONE (ODSTÍN TMAVÝCH MÍST)	Úprava tmavých míst (🗨 95).
NOISE REDUCTION (REDUKCE ŠUMU)	Zpracuje kopii s cílem snížit zrnitost (🗨 95).
LENS MODULATION OPTIMIZER (OPT. MODULACE OBJEKTIVU)	Umožňuje zlepšit rozlišení prostřednictvím nastavení difrakce a mírně ztratit zaostření na okrajích objektivu (🗨 95).
COLOR SPACE (BAREVNÝ PROSTOR)	Vyberte barevný prostor, který bude použit pro reprodukci barev (🗨 112).



## Uložení nastavení

Fotoaparát umožňuje uložení až 7 sad uživatelských nastavení pro běžné situace. Uložená nastavení lze vyvolat pomocí funkce **SELECT CUSTOM SETTING (VYBRAT UŽIVATELSKÉ NASTAVENÍ)** v nabídce fotografování.

- 1 Stiskněte v režimu fotografování tlačítko **MENU/OK**; zobrazí se nabídka fotografování. Stisknutím voliče nahoře nebo dole vyberte položku **EDIT/SAVE CUSTOM SETTING (UPRAVIT/ULOŽIT UŽIVATELSKÉ NASTAVENÍ)** a stiskněte tlačítko **MENU/OK**.



- 2 Zvýrazněte sadu uživatelských nastavení a potvrďte volbu tlačítkem **MENU/OK**. Upravte následující nastavení podle potřeby a poté stiskněte tlačítko **DISP/BACK**: **ISO** ISO, **D-Range** DYNAMICKÝ ROZSAH, **Film** SIMULACE FILMU, **WB** VYVÁŽENÍ BÍLÉ, **Color** BARVA, **Sharp** OSTROST, **White Tone** ODSTÍN SVĚTLÝCH MÍST, **Black Tone** ODSTÍN TMAVÝCH MÍST a **NR** REDUKCE ŠUMU.

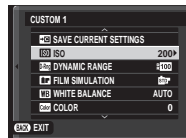

- ◆ Chcete-li nahradit nastavení ve vybrané sadě aktuálním nastavením fotoaparátu, vyberte položku **SAVE CURRENT SETTINGS (ULOŽIT AKTUÁLNÍ NASTAVENÍ)** a stiskněte tlačítko **MENU/OK**.
- 3 Zobrazí se potvrzovací okno; zvýrazněte položku **OK** a stiskněte tlačítko **MENU/OK**.

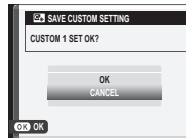

## Použití adaptéru

Je-li na fotoaparátu pomocí **ADAPTÉRU FUJIFILM M** nasazen objektiv, zpracovává fotoaparát snímky tak, aby zůstala zachována kvalita snímku, a může korigovat celou řadu efektů.

- ◆ Po nasazení adaptéru se aktivuje funkce **LENS SHOOT WITHOUT LENS (FOTOGRAFOVÁNÍ BEZ OBJEKTIVU)** (📖 96) a ve standardním zobrazení zmizí indikátor vzdálenosti.
- ◆ Před kontrolou zaostření nastavte volič režimu ostření do polohy **M** (📖 71).

### Nastavení adaptéru

Po stisknutí funkčního tlačítka na adaptéru se zobrazí možnost **LENS MOUNT ADAPTOR SETTING (NASTAVENÍ ADAPTÉRU)**.

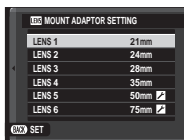

### Volba ohniskové vzdálenosti

Má-li objektiv ohniskovou vzdálenost 21, 24, 28 nebo 35 mm, vyberte příslušnou možnost v nabídce **LENS MOUNT ADAPTOR SETTING (NASTAVENÍ ADAPTÉRU)**. V případě jiného objektivu vyberte možnost 5 nebo 6 a pomocí voliče zadejte ohniskovou vzdálenost.

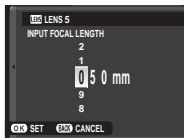

### Korekce distorze

Nastavte možnost **STRONG (SILNÁ)**, **MEDIUM (STŘEDNÍ)** nebo **WEAK (SLABÁ)** pro korekci **RADIÁLNÍ** nebo **TANGENCIÁLNÍ** distorzi.

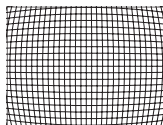
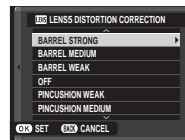

*Radiální distorze*

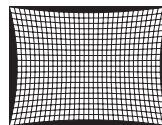

*Tangenciální distorze*

- ◆ Potřebnou velikost korekce zjistíte tak, že ji měníte při fotografování milimetrového papíru nebo jiného předmětu s opakovanými svislými a vodorovnými linkami (např. okna výškové budovy).

## ■ Korekce barevných odstínů

Variace barev (odstínů) mezi středem a okraji snímku lze nastavovat pro každý roh zvlášť.

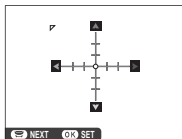

Chcete-li použít korekci barevných odstínů, postupujte následovně.

- 1 Otáčením zadního ovládacího voliče vyberte požadovaný roh. Vybraný roh je označen trojúhelníkem.



- 2 Pomocí voliče měňte nastavení odstínu, dokud není patrný rozdíl v barvě ve vybraném rohu a ve středu snímku. Stisknutím voliče vlevo nebo vpravo upravte barvy na ose azurová–červená, stisknutím nahore nebo dole na ose modrá–žlutá.



- ☛ Potřebnou velikost korekce zjistíte tak, že budete nastavovat různou korekci a fotografovat modrou oblohu nebo list šedého papíru.

## ■ Korekce periferního osvětlení

Můžete vybírat hodnoty v rozsahu  $-5$  až  $+5$ . Kladná hodnota znamená zesílení periferního osvětlení, záporná hodnota periferní osvětlení zeslabuje.

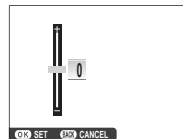

Použití kladných hodnot se doporučuje v případě starších objektivů, záporné hodnoty umožňují vytvářet efekt snímků pořízených starým objektivem nebo dírkovou komorou.

- ☛ Potřebnou velikost korekce zjistíte tak, že budete nastavovat různé periferní osvětlení a fotografovat modrou oblohu nebo list šedého papíru.

## Hledání snímků



Při hledání snímků postupujte následovně.

- 1 Stiskněte v režimu přehrávání tlačítko **MENU/OK**; zobrazí se nabídka přehrávání. Stisknutím voliče nahoře nebo dole vyberte položku  **IMAGE SEARCH (HLEDÁNÍ SNÍMKŮ)** a stiskněte tlačítko **MENU/OK**.
- 2 Zvýrazněte požadovanou možnost a stiskněte tlačítko **MENU/OK**.

Možnost	Popis
<b>BY DATE (PODLE DATA)</b>	Hledání podle data.
<b>BY FACE (PODLE OBLIČEJŮ)</b>	Hledání snímků s obličejí.
<b>BY ★ FAVORITES (PODLE OBLÍBĚNÝCH)</b>	Hledání podle hodnocení (📖 32).
<b>BY SCENE (PODLE SCÉNY)</b>	Hledání podle scény.
<b>BY TYPE OF DATA (PODLE TYPU DAT)</b>	Hledání všech snímků, všech videí nebo všech snímků RAW.
<b>BY UPLOAD MARK (PODLE ZNAČKY NAHRÁVÁNÍ)</b>	Hledání všech snímků vybraných pro nahrání do určitého umístění.

- 3 Vyberte podmínku hledání. Zobrazí se pouze snímky splňující podmínku hledání. Chcete-li smazat nebo chránit vybrané snímky nebo zobrazit vybrané snímky v prezentaci, stiskněte tlačítko **MENU/OK** a vyberte některou z možností napravo.

- 4 Ukončete hledání pomocí možnosti **EXIT SEARCH (KONEC HLEDÁNÍ)**.

Možnost	Viz str.
 <b>ERASE (SMAZAT)</b>	100
 <b>PROTECT (CHRÁNIT)</b>	101
 <b>SLIDE SHOW (PREZENTACE)</b>	102

## Asistent fotoknihy

Umožňuje vytvářet z oblíbených snímků fotoknihy.

### Vytvoření fotoknihy

**1** Vyberte možnost **NEW BOOK (NOVÁ KNIHA)** v nastavení **PHOTOBOOK ASSIST (ASISTENT FOTOKNIHY)** v nabídce přehrávání (📖 102) a vyberte některou z následujících možností:

- **SELECT FROM ALL (VYBRAT ZE VŠECH):** Výběr ze všech dostupných snímků.
- **SELECT BY IMAGE SEARCH (VYHLEDAT SNÍMKY):** Výběr ze snímků splňujících vybrané podmínky hledání (📖 88).

❖ Do fotoknihy nelze vybírat snímky **640** a menší ani videa.

**2** Procházejte snímky a stisknutím voliče nahoře vyberte ty, které chcete použít. Chcete-li zobrazit aktuální snímek na titulní straně, stiskněte volič dole. Máte-li knihu hotovou, stiskněte tlačítko **MENU/OK**.

❖ První vybraný snímek bude zobrazen na titulní straně. Stisknutím voliče dole můžete na titulní stranu vybrat jiný snímek.

**3** Zvýrazněte položku **COMPLETEPHOTOBOOK (DOKONČIT FOTOKNIHU)** a stiskněte tlačítko **MENU/OK** (chcete-li vybrat všechny snímky nebo všechny snímky splňující zadané podmínky hledání, vyberte možnost **SELECT ALL (VYBRAT VŠE)**). Nová kniha bude přidána do seznamu v nabídce asistenta fotoknihy.

- ① Fotokniha může obsahovat až 300 snímků.
- ① Knihy neobsahující žádné snímky jsou automaticky mazány.

### **Prohlížení fotoknih**

Zvýrazněte fotoknihu v nabídce asistenta fotoknihy a stisknutím tlačítka **MENU/OK** si ji zobrazte; poté můžete stisknutím voliče vlevo nebo vpravo listovat snímky.

### **Úpravy a mazání fotoknih**

Zobrazte si požadovanou fotoknihu a stiskněte tlačítko **MENU/OK**. Zobrazí se následující možnosti; vyberte požadovanou možnost a postupujte podle pokynů na displeji.

- **EDIT (UPRAVIT)**: Upravte knihu, jak popisuje odstavec „Vytvoření fotoknihy“ (📖 89).
- **ERASE (SMAZAT)**: Vymaže knihu.

#### **Fotoknihy**

Fotoknihu lze kopírovat do počítače pomocí softwaru MyFinePix Studio (📖 119).

## Práce s nabídkami: Režim fotografování

Nabídka fotografování umožňuje zadat nastavení pro širokou paletu podmínek fotografování. Nabídku fotografování zobrazíte tak, že v režimu fotografování stisknete tlačítko **MENU/OK**. Zvýrazněte požadovanou položku a zobrazte si ji stisknutím voliče vpravo; nyní můžete vybrat možnost podle potřeby a stisknout tlačítko **MENU/OK**. Máte-li nastavení hotovo, opusťte nabídku tlačítkem **MENU/OK**.

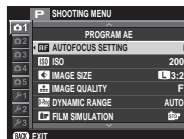

### Možnosti nabídky fotografování (fotografie)

#### POLOHA SCÉNY

Zvolte režim fotografování, který bude použit, je-li páčka automatického režimu v poloze **AUTO**.

#### AUTOFOCUS SETTING (NASTAVENÍ AUTOFOKUSU)

Umožňuje nastavit automatické ostření.

Možnost	Popis
<b>FOCUS AREA (OBLAST ZAOSTŘENÍ)</b>	Volba oblasti zaostření (📖 75).
<b>AF MODE (REŽIM AF)</b>	Volba režimu AF v režimu ostření <b>S</b> nebo <b>C</b> (📖 74).
<b>RELEASE/FOCUS PRIORITY (PRIORITA EXPOZICE/OSTŘENÍ)</b>	Způsob, kterým fotoaparát zaostřuje v režimu ostření <b>AF-S</b> nebo <b>AF-C</b> . <ul style="list-style-type: none"><li>• <b>RELEASE (EXPOZICE):</b> Doba expozice má prioritu před ostřením. Snímek lze pořídit i v případě, že fotoaparát není zaostřen.</li><li>• <b>FOCUS (OSTŘENÍ):</b> Zaostření má prioritu před dobou expozice. Snímek lze pořídit pouze v případě, že je fotoaparát zaostřen.</li></ul>
<b>INSTANT AF SETTING (OKAMŽITÉ NASTAVENÍ AF)</b>	Volba způsobu ostření po stisknutí tlačítka <b>AF-L</b> v režimu ručního ostření (📖 71).

AF AUTOFOCUS SETTING (NASTAVENÍ AUTOFOKUSU) (pokr.)	
Možnost	Popis
AF+MF	<p>Je-li vybrána možnost <b>ON</b> v režimu ostření <b>S</b>, lze zaostření upravit ručně otáčením ostřicího kroužku při polovičním stisknutí spouště. Lze využít standardní režim i zvýrazněné zaostření nabízené asistentem MF (☐ 73). V případě objektivu s indikátorem vzdálenosti zaostření musí být objektiv nastaven v režimu ručního ostření (MF), aby bylo možno tuto funkci použít. Je-li zvolen režim MF, je indikátor vzdálenosti zaostření deaktivován. Nastavte ostřicí objímku do středu indikátoru vzdálenosti zaostření; je-li objímka nastavena na nekonečno nebo na minimální vzdálenost zaostření, nemusel by fotoaparát zaostřit správně.</p> <div style="border: 1px solid gray; padding: 5px;"> <p><b>Zoom při ostření AF + MF</b></p> <p>Je-li vybrána možnost <b>ON</b> v ☐ SCREEN SET-UP (NASTAVENÍ DISPLEJE) &gt; <b>FOCUS CHECK (KONTROLA OSTŘENÍ)</b> v nabídce nastavení a možnost <b>SINGLE POINT (JEDEN BOD)</b> v nastavení <b>AF MODE (REŽIM AF)</b>, lze pro zaostření na vybranou oblast zaostření použít funkci zoomu při ostření. Zoom při ostření není k dispozici, je-li vybrána možnost <b>ZONE (ZÓNA)</b> nebo <b>WIDE/TRACKING (NA ŠÍRKU/SLEDOVÁNÍ)</b> v nastavení <b>AF MODE (REŽIM AF)</b>. Velikost zoomu je stejná jako velikost nastavená v režimu ručního ostření (2,5x až 6x) a nelze ji měnit.</p> </div>
FACE DETECTION (DETEKCE OBLIČEJŮ)	<p>Funkce inteligentní detekce obličejů nastavuje ostření a expozici pro lidské tváře kdekoli ve snímku a zabraňuje tak, aby fotoaparát v případě skupinového portrétu zaostřil na pozadí. Vhodné pro snímky, kde je třeba zvýraznit fotografované osoby.</p> <p>Chcete-li funkci inteligentní detekce obličejů použít, otevřete tlačítkem <b>MENU/OK</b> nabídku fotografování a vyberte možnost <b>ON</b> v nastavení ☐ FACE DETECTION (DETEKCE OBLIČEJŮ). Detekce obličejů funguje s fotoaparátem ve svislé i vodorovné poloze; dojde-li k detekci obličeje, je označen zeleným ohraničením. Je-li na snímku více jeden obličej, vybere fotoaparát ten z nich, který nejbližší středu. Ostatní obličeje budou označeny bílým ohraničením.</p>  <p>① V některých režimech může fotoaparát nastavit expozici pro snímek jako celek, ne jen na fotografovanou osobu.</p> <p>① Jestliže se osoba po stisknutí spouště pohne, může její obličej být v okamžiku pořízení snímku mimo oblast označenou zeleným ohraničením.</p>



**RF AUTOFOCUS SETTING (NASTAVENÍ AUTOFOKUSU) (pokr.)**

Možnost	Popis	
<b>EYE DETECTION AF (DETEKCE OČÍ AF)</b>	<p>Volba, zda má fotoaparát se zapnutou funkcí inteligentní detekce obličejů vyhledávat a zaostřovat na oči osob. Možnosti jsou následující: <b>☞ AUTO</b> (fotoaparát automaticky vybere, na které oko zaostří), <b>☞ R RIGHT EYE PRIORITY (PRIORITA PRAVÉHO OKA)</b> (fotoaparát zaostří na pravé oko), <b>L LEFT EYE PRIORITY (PRIORITA LEVÉHO OKA)</b> (fotoaparát zaostří na levé oko) a <b>OFF</b> (ostření na oči vypnuto).</p> <p>☛ Jestliže se fotoaparátu nepodaří detekovat oči fotografované osoby, protože je zakrývají vlasy, brýle nebo jiné předměty, zaostří místo toho na obličej.</p>	
<b>PRE-AF</b>	<p>Je-li vybrána možnost <b>ON</b>, bude fotoaparát neustále upravovat zaostření i v případě, že není napůl stisknuta spoušť. Nezapomeňte, že se v tomto režimu rychleji vybíjí baterie.</p>	
<b>AF ILLUMINATOR (SVĚTLO AF)</b>	<p>Je-li vybrána možnost <b>ON</b>, rozsvítí se světlo asistenta AF pro usnadnění automatického ostření.</p> <p>☛ Světlo asistenta AF automaticky zhasne, jestliže vyberete možnost <b>ON</b> v <b>☞ SOUND &amp; FLASH OFF (VYPNOUT ZVUK A BLESK)</b> v nabídce nastavení.</p> <p>① V některých případech se může stát, že fotoaparát nebude schopen pomoci světla asistenta AF zaostřit. Jestliže se fotoaparátu nedaří zaostřit v režimu makro, zkuste zvětšit vzdálenost k objektu.</p> <p>① Nesvitte světlem asistenta AF přímo do očí fotografované osoby.</p>	

**ISO ISO**

Určuje citlivost fotoaparátu na světlo (📖 60).

**IMAGE SIZE (VELIKOST SNÍMKU)**

Umožňuje zvolit velikost a poměr stran při fotografování snímků.

**Poměr stran**

Snímky s poměrem stran 3:2 mají stejné proporce jako snímky na 35 mm filmu; poměr stran 16:9 je vhodný pro zobrazení na zařízení High Definition (HD). Snímky s poměrem stran 1:1 jsou čtvercové.

**IMAGE SIZE (VELIKOST SNÍMKU)** zůstane po vypnutí fotoaparátu nebo přepnutí do jiného režimu fotografování zachována.

Možnost	Tiskne se při velikosti do	Možnost	Tiskne se při velikosti do
<b>L</b> 3:2	41 x 28 cm	<b>S</b> 3:2	21 x 14 cm
<b>L</b> 16:9	41 x 23 cm	<b>S</b> 16:9	21 x 12 cm
<b>L</b> 1:1	28 x 28 cm	<b>S</b> 1:1	14 x 14 cm
<b>M</b> 3:2	29 x 20 cm		
<b>M</b> 16:9	29 x 16 cm		
<b>M</b> 1:1	20 x 20 cm		

**IMAGE QUALITY (KVALITA SNÍMKU)**

Umožňuje zvolit formát souboru a kompresní poměr. Možnost **FINE (JEMNÁ)** nebo **NORMAL (NORMÁLNÍ)** slouží k ukládání obrázků JPEG, možnost **RAW** k ukládání ve formátu RAW a možnost **FINE+RAW (JEMNÁ+RAW)** nebo **NORMAL+RAW (NORMÁLNÍ+RAW)** k ukládání ve formátu JPEG i RAW. Nastavení **FINE (JEMNÁ)** a **FINE+RAW (JEMNÁ+RAW)** používá menší kompresi JPEG a umožňuje tedy vyšší kvalitu obrazu, zatímco nastavení **NORMAL (NORMÁLNÍ)** a **NORMAL+RAW (NORMÁLNÍ+RAW)** používá vyšší kompresní poměr, čímž zvyšuje počet snímků, které lze uložit.

**DYNAMIC RANGE (DYNAMICKÝ ROZSAH)**

Určuje kontrast. Nižší hodnota znamená vyšší kontrast při fotografování v interiéru nebo při zatažené obloze, zatímco vyšší hodnota omezuje ztrátu detailu v jasných a zastíněných místech při fotografování vysoce kontrastních scén. Vyšší hodnoty lze doporučit v případě scén zachycujících sluneční světlo i tmavý stín (např. kontrastní objekty jako slunce na vodě, jasně osvětlené podzimní listy, portrét na pozadí modré oblohy nebo bílé předměty či osoby v bílém oblečení); nezapomínejte ale, že na snímcích pořízených s vyšší citlivostí se může vyskytnout zrnitost.

❖ Je-li vybrán režim **AUTO**, bude fotoaparát automaticky vybírat hodnotu **#100 100%** nebo **#200 200%** podle vzhledu objektu a podmínek fotografování. Stisknete-li napůl spoušť, zobrazí se doba expozice a clona.

❖ **#200 200%** je k dispozici při citlivosti ISO 400 a vyšší, zatímco možnost **#400 400%** při citlivosti ISO 800 a vyšší.

**FILM SIMULATION (SIMULACE FILMU)**

Umožňuje simulovat efekt různých typů filmu (📖 46).

**SELF-TIMER (SAMOSPOUŠŤ)**

Umožňuje fotografování se samospoústí (📖 57).

**🕒 INTERVAL TIMER SHOOTING (ČASOVANÉ FOTOGRAFOVÁNÍ)**

Nastavení časovače fotografování (📖 80).

**WB WHITE BALANCE (VYVÁŽENÍ BÍLÉ)**

Umožňuje upravit barvy podle světelného zdroje (📖 58).

**Color BARVA**

Úprava hustoty barev.

**Sharp SHARPNESS (OSTROST)**

Umožňuje zостřit nebo změkčit obrysy.

**HL Highlight TONE (ODSTÍN SVĚTLÝCH MÍST)**

Určuje vzhled světlých míst snímku.

**HL Shadow TONE (ODSTÍN TMAVÝCH MÍST)**

Určuje vzhled tmavých míst snímku.

**NR NOISE REDUCTION (REDUKCE ŠUMU)**

Umožňuje omezit šum na snímcích pořízených s vysokou citlivostí.

**LE Long Exposure NR (NR PRO DLOUHOU EXPOZICI)**

Vyberete-li možnost **ON**, omezíte tím zrnitost na snímcích pořízených s dlouhou expozicí (📖 78).

**LM Lens Modulation Optimizer (OPTIMALIZACE MODULACE OBJEKTIVU)**

Vyberete-li možnost **ON**, zlepšíte rozlišení prostřednictvím nastavení difrakce a mírné ztráty zaostření na okrajích objektivu.

**☑️ SELECT CUSTOM SETTING (VYBRAT UŽIVATELSKÉ NASTAVENÍ)**

Položka **☑️ EDIT/SAVE CUSTOM SETTING (UPRAVIT/ULOŽIT UŽIVATELSKÉ NASTAVENÍ)** umožňuje vyvolat uložené nastavení.

**☑️ EDIT/SAVE CUSTOM SETTING (UPRAVIT/ULOŽIT UŽIVATELSKÉ NASTAVENÍ)**

Umožňuje uložit nastavení (📖 85)

#### MOUNT ADAPTOR SETTING (NASTAVENÍ ADAPTÉRU)

Umožňuje zadat nastavení objektivu na adaptér nasazeného na volitelném **FUJIFILM M MOUNT ADAPTER (ADAPTÉRU FUJIFILM)** (📖 86).

#### SHOOT WITHOUT LENS (FOTOGRAFOVÁNÍ BEZ OBJEKTIVU)

Volba, zda se má aktivovat spoušť, jestliže není nasazen objektiv.

#### MF ASSIST (ASISTENT MF)

Volba způsobu zobrazení v režimu ručního ostření (📖 73).

- **STANDARD:** Zaostření se zobrazuje normálně (není k dispozici zvýraznění zaostření ani digitální dělení obrazu).
- **DIGITAL SPLIT IMAGE (DIGITÁLNÍ DĚLENÍ OBRAZU):** Zobrazení černobílého děleného obrazu.
- **FOCUS PEAK HIGHLIGHT (ZVÝRAZNIT ZAOSTŘENÍ):** Fotoaparát zvýrazní kontrastní obrisy. Můžete zvolit barvu a maximální úroveň.

#### AF-LOCK MODE (REŽIM ZÁMKU AF)

Je-li vybrána možnost **AE & AF ON WHEN PRESSING (ZAPNOUT AE+AF STISKNUTÍM)**, zablokuje se stisknutím tlačítka **AE-L** nebo **AF-L** expozice a/nebo ostření. Je-li vybrána možnost **AE & AF ON/OFF SWITCH (PŘEPÍNÁNÍ AE+AF ZAP/VYP)**, zablokuje se stisknutím tlačítka **AE-L** nebo **AF-L** expozice a/nebo ostření a zablokování zůstane aktivní až do příštího stisknutí tlačítka.

#### AF-L AF-LOCK MODE (REŽIM ZÁMKU AF)

Volba funkce tlačítka **AF-L** (📖 81).

#### PHOTOMETRY (FOTOMETRIE)

Volba způsobu, kterým fotoaparát měří expozici při vypnuté funkci inteligentní detekce obličejů (📖 <?>).

#### INTERLOCK SPOT AE & FOCUS AREA (BLOK BODOVÉHO AE + OBLAST ZAOSTŘENÍ)

Vyberete-li možnost **ON**, bude se proměřovat aktuální ostřicí rámeček, jestliže je vybrána možnost **SINGLE POINT (JEDEN BOD)** v **AUTOFOCUS SETTING (NASTAVENÍ AUTOFOKUSU) > AF MODE (REŽIM AF)** a možnost **SPOT (BODOVĚ)** v nastavení **PHOTOMETRY (FOTOMETRIE)**.

**FLASH SET-UP (NASTAVENÍ BLESKU)**

Umožňuje nastavit blesk.

Možnost	Popis
<b>FLASH MODE (REŽIM BLESKU)</b>	Volba režimu blesku (📖 47)
<b>FLASH COMPENSATION (KOREKCE BLESKU)</b>	Umožňuje nastavit jas blesku. Můžete vybírat hodnoty v rozsahu +2 až -2 EV. Pozor, při nepříznivých podmínkách fotografování a vzdálenosti k objektu možná nedosáhnete požadovaného výsledku.
<b>RED EYE REMOVAL (POTLAČENÍ ČERVENÝCH OČÍ)</b>	Vyberete-li možnost <b>ON</b> , bude potlačen jev červených očí způsobený bleskem. <ul style="list-style-type: none"> <li>❖ Potlačení červených očí je aktivní pouze tehdy, je-li zjištěn obličej.</li> <li>❖ Potlačení červených očí není k dispozici pro snímky ve formátu RAW.</li> </ul>

**MOVIE SET-UP (NASTAVENÍ VIDEO)**

Nastavení záznamu videa (📖 37).

Možnost	Popis
<b>MOVIE MODE (REŽIM VIDEO)</b>	Nastavení velikosti snímku a počtu snímků za sekundu pro záznam videa. <ul style="list-style-type: none"> <li>• <b>1920×1080 60 fps</b>: Full HD (60 fps)</li> <li>• <b>1280×720 60 fps</b>: HD (60 fps)</li> <li>• <b>1920×1080 50 fps</b>: Full HD (50 fps)</li> <li>• <b>1280×720 50 fps</b>: HD (50 fps)</li> <li>• <b>1920×1080 30 fps</b>: Full HD (30 fps)</li> <li>• <b>1280×720 30 fps</b>: HD (30 fps)</li> <li>• <b>1920×1080 25 fps</b>: Full HD (25 fps)</li> <li>• <b>1280×720 25 fps</b>: HD (25 fps)</li> <li>• <b>1920×1080 24 fps</b>: Full HD (24 fps)</li> <li>• <b>1280×720 24 fps</b>: HD (24 fps)</li> </ul>
<b>MOVIE ISO (VIDEO ISO)</b>	Určuje citlivost pro záznam videa; k dispozici je režim <b>AUTO</b> nebo citlivost v rozsahu ISO 400 až 6400. <ul style="list-style-type: none"> <li>❖ Na fotografování nemá toto nastavení žádný vliv.</li> </ul>
<b>MIC LEVEL ADJUSTMENT (NASTAVENÍ HLASITOSTI MIKROFONU)</b>	Nastavení hlasitosti záznamu mikrofonem.
<b>MIC/REMOTE RELEASE (MIKROFON/DÁLKOVÁ SPOUŠŤ)</b>	Umožňuje určit, zda je ke konektoru mikrofonu/dálkové spouště připojen mikrofon nebo dálková spoušť (📖 38, 79).

**DRV BKT/Adv. SETTING (BKT/Rozš. nastavení)**

Volba varianty bracketingu, je-li volič **DRIVE** v poloze **BKT1** nebo **BKT2** (📖 45, 64) nebo filtru použitého, je-li volič v poloze **Adv.1** nebo **Adv.2** (📖 45, 67).

**IS MODE (REŽIM IS)**

K dispozici jsou následující možnosti stabilizace obrazu:

Možnost	Popis
<b>CONTINUOUS + MOTION (PRŮBĚŽNĚ + V POHYBU)</b>	Stabilizace obrazu je zapnutá. Je-li vybrána možnost <b>+ MOTION (+V POHYBU)</b> bude fotoaparát upravovat dobu expozice, aby pohybující se objekt nebyl rozmazaný.
<b>CONTINUOUS (PRŮBĚŽNĚ)</b>	
<b>SHOOTING + MOTION (FOTOGRAFOVÁNÍ + V POHYBU)</b>	Totéž jako předchozí možnost s tím rozdílem, že stabilizace obrazu je aktivní pouze při polovičním stisknutí spouště nebo po aktivaci spouště.
<b>SHOOTING ONLY (POUZE FOTOGRAFOVÁNÍ)</b>	
<b>OFF</b>	Stabilizace obrazu je vypnutá. Tuto možnost vyberte při fotografování na stativu.

- Možnost **+ MOTION (+ V POHYBU)** nemá žádný vliv, jestliže je citlivost nastavena na fixní hodnotu a v určitých kombinacích nastavení nemusí být vůbec k dispozici. Její vliv se může měnit v závislosti na podmínkách osvětlení a rychlosti pohybu daného objektu.
- Režim IS je k dispozici pouze tehdy, jestliže je nasazen objektiv podporující stabilizaci obrazu.

**WIRELESS COMMUNICATION (BEZDRÁTOVÁ KOMUNIKACE)**

Umožňuje připojit smartphone nebo table prostřednictvím bezdrátové sítě (📖 118).

- Další informace získáte na stránce <http://fujifilm-dsc.com/wifi/>.

**APERTURE SETTING (NASTAVENÍ CLONY)**

Volba metody nastavení clony při použití objektivu bez objímky clony.

- AUTO + MANUAL (AUTO + RUČNĚ)**: Otáčením zadního ovládacího voliče nastavte clonu. Přetjetím minimální hodnoty vyberete režim **A** (auto).
- AUTO**: Clona bude nastavena automaticky; fotoaparát je v režimu expozice **P** (program AE) nebo **S** (AE s prioritou expozice).
- MANUAL (RUČNĚ)**: Nastavte clonu otáčením zadního ovládacího voliče; fotoaparát je v režimu expozice **A** (AE s prioritou clony) nebo **M** (ručně).
- Je-li obraz v objektivu fotoaparátu nazoomován, nelze clonu upravit.

**SHUTTER TYPE (TYP SPOUŠTĚ)**

Volba typu spouště. Vyberete-li elektronickou spoušť, bude potlačen zvuk spouště.

Možnost	Popis
<b>MS MECHANICAL SHUTTER (MECHANICKÁ SPOUŠŤ)</b>	Fotografování s mechanickou spouští.
<b>ES ELECTRONIC SHUTTER (ELEKTRONICKÁ SPOUŠŤ)</b>	Fotografování s elektronickou spouští.
<b>MS MECHANICAL + ES ELECTRONIC (MECHANICKÁ + ELEKTRONICKÁ)</b>	Fotoaparát zvolí typ spouště podle podmínek fotografování.

- ❖ Je-li vybrána možnost **ES ELECTRONIC SHUTTER (ELEKTRONICKÁ SPOUŠŤ)** nebo **MS MECHANICAL + ES ELECTRONIC (MECHANICKÁ + ELEKTRONICKÁ)**, lze dobu expozice kratší než  $1/4000$  s nastavit tak, že otočíte volič doby expozice na 4000 a poté otáčíte předním ovládacím voličem.
- ❖ Pro panoramatické snímky v pohybu je bez ohledu na nastavení použita mechanická spoušť. Při použití elektronické spouště je doba expozice a citlivost omezena na hodnoty  $1/32000$ –1 s resp. ISO 6400–200 a redukce šumu při dlouhé expozici nemá žádný vliv. V sériovém režimu je ostření a expozice nastavena pevně na hodnoty prvního snímku dané série.
- ❗ Na snímcích pohybujících se objektů pořízených s elektronickou spouští může být viditelné zkreslení a na snímcích pořízených při osvětlení zářivkou nebo jiným blikajícím či vadným zdrojem světla se mohou objevit pruhy nebo zamlžení. Při fotografování se ztlumenou spouští respektujte právo na soukromí fotografované osoby.

## Práce s nabídkami: Režim přehrávání

Nabídku přehrávání zobrazíte tak, že v režimu přehrávání stisknete tlačítko **MENU/OK**. Zvýrazněte požadovanou položku a zobrazte si ji stisknutím voliče vpravo; nyní můžete vybrat možnost podle potřeby a stisknout tlačítko **MENU/OK**. Máte-li nastavení hotovo, opusťte nabídku tlačítkem **MENU/OK**.

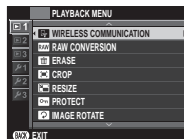

### ***Možnosti nabídky přehrávání***

#### **WIRELESS COMMUNICATION (BEZDRÁTOVÁ KOMUNIKACE)**

Umožňuje připojit smartphone nebo table prostřednictvím bezdrátové sítě (📶 118).

🔍 Další informace získáte na stránce <http://fujifilm-dsc.com/wifi/>.

#### **RAW CONVERSION (PŘEVOD RAW)**

Umožňuje vytvářet kopie snímků RAW ve formátu JPEG (📄 84).

#### **ERASE (SMAZAT)**

Mazání snímků (📄 36).

#### **CROP (OŘÍZNOUT)**

Umožňuje vytvořit oříznutou kopii aktuálního snímku.

#### **1 Zobrazte si požadovaný snímek.**

**2** Vyberte možnost **CROP (OŘÍZNOUT)** v nabídce přehrávání.

**3** Zadním ovládacím voličem nazoomujte snímek a stisknutím voliče nahoře, dole, vpravo nebo vlevo najedte na požadovanou oblast snímku.

**4** Tlačítkem **MENU/OK** si zobrazte potvrzovací okno.

**5** Dalším stisknutím tlačítka **MENU/OK** uložte oříznutou kopii do samostatného souboru.

🔍 Čím větší je oříznutá oblast, tím větší je kopie; všechny kopie mají poměr stran 3:2. Jestliže se velikost finální kopie **640**, zobrazí se žlutý nápis **OK**.



**RESIZE (ZMĚNIT VELIKOST)**

Umožňuje vytvořit menší kopii aktuálního snímku.

- 1 Zobrazte si požadovaný snímek.
  - 2 Vyberte možnost **RESIZE (ZMĚNIT VELIKOST)** v nabídce přehrávání.
  - 3 Vyberte velikost a tlačítkem **MENU/OK** si zobrazte potvrzovací okno.
  - 4 Dalším stisknutím tlačítka **MENU/OK** uložíte upravenou kopii do samostatného souboru.
- ❖ Dostupné velikosti závisí na velikosti původního snímku.

**PROTECT (OCHRANA)**

Umožňuje chránit snímky před neúmyslným vymazáním. Zvýrazněte jednu z následujících možností a stiskněte tlačítko **MENU/OK**.

- **FRAME (SNÍMEK):** Ochrana jednotlivých snímků. Stisknutím voliče vlevo nebo vpravo si zobrazte snímky a tlačítkem **MENU/OK** je vyberte nebo výběr zrušte. Máte-li hotovo, stiskněte tlačítko **DISP/BACK**.
- **SET ALL (NASTAVIT NA VŠE):** Ochrana všech snímků.
- **RESET ALL (RESETOVAT VŠE):** Vypne ochranu všech snímků.

① V případě formátování paměťové karty budou smazány i chráněné snímky (114).

**IMAGE ROTATE (OTOČIT SNÍMEK)**

Umožňuje otočit snímek.

- 1 Zobrazte si požadovaný snímek.
  - 2 Vyberte možnost **IMAGE ROTATE (OTOČIT SNÍMEK)** v nabídce přehrávání.
  - 3 Stisknutím voliče dole otočíte snímek o 90° po směru ručiček, stisknutím nahoře o 90° proti směru ručiček.
  - 4 Stiskněte tlačítko **MENU/OK**. Snímek se poté při zobrazení na fotoaparátu zobrazí vždy ve vybrané orientaci.
- ❖ Chráněné snímky nelze otáčet. Před otočením musíte ochranu vypnout.
- ❖ Může se stát, že snímky pořízené jiným fotoaparátem nebude možné otočit. Snímky otočené ve fotoaparátu nebudou otočené při zobrazení na počítači nebo na jiném fotoaparátu.
- ❖ Snímky pořízené s aktivní funkcí **SCREEN SET-UP (NASTAVENÍ DISPLEJE) > AUTOROTATE PB (AUTOMATICKY OTÁČET PB)** se při přehrávání automaticky zobrazí ve správné orientaci (109).

**👁️ RED EYE REMOVAL (POTLAČENÍ ČERVENÝCH OČÍ)**

Umožňuje potlačit červené oči na snímku. Fotoaparát analyzuje snímek a najde-li efekt červených očí, vytvoří kopii snímku s potlačením tohoto jevu:

**1** Zobrazte si požadovaný snímek.

**2** Vyberte možnost **👁️ RED EYE REMOVAL (POTLAČENÍ ČERVENÝCH OČÍ)** v nabídce přehrávání.

**3** Stiskněte tlačítko **MENU/OK**.

- ❖ Jestliže fotoaparát nedokáže rozpoznat obličej nebo je-li obličej zabrán z profilu, nemusí se potlačení červených očí podařit. Výsledek se může lišit podle dané scény. Červené oči nelze potlačit na snímcích, které již jednou byly zpracovány pomocí funkce potlačení červených očí a na snímcích pořízených jiným fotoaparátem.
- ❖ Čas potřebný na zpracování snímku závisí na počtu rozpoznávaných obličejů.
- ❖ Kopie snímků vytvořené pomocí funkce **👁️ RED EYE REMOVAL (POTLAČENÍ ČERVENÝCH OČÍ)** jsou při přehrávání označeny ikonou **👁️**.
- ❖ Potlačení červených očí není k dispozici pro snímky ve formátu RAW.

**📄 SLIDE SHOW (PREZENTACE)**

Umožňuje prohlížení snímků v podobě automatické prezentace. Vyberte typ prezentace a spusťte ji tlačítkem **MENU/OK**. Stisknutím tlačítka **DISP/BACK** během prezentace si můžete zobrazit nápovědu na displeji. Prezentaci můžete kdykoli ukončit tlačítkem **MENU/OK**.

Možnost	Popis
<b>NORMAL (NORMÁLNÍ)</b>	Stisknutím voliče vlevo nebo vpravo přejdete na předchozí nebo následující snímek. Vyberete-li možnost
<b>FADE-IN</b>	<b>FADE-IN (PŘECHOD)</b> , bude se zobrazení snímků měnit postupně.
<b>NORMAL (PŘECHOD NORMÁLNÍ) 📄</b>	Jako předchozí možnost s tím rozdílem, že fotoaparát automaticky nazoomuje na obličej.
<b>FADE-IN 📄</b>	
<b>MULTIPLE (PŘECHOD VÍCENÁSOBNÝ)</b>	Zobrazí více snímků najednou.

- ❖ Fotoaparát se během prezentace automaticky nevypne.

**📖 PHOTOBOOK ASSIST (ASISTENT FOTOKNIHY)**

Umožňuje vytvářet z oblíbených snímků fotoknihy (📖 89).

**MARK FOR UPLOAD TO (OZNAČIT PRO NAHRÁNÍ DO)**

Umožňuje vybrat snímky a nahrát je na server YouTube, Facebook nebo MyFinePix.com pomocí softwaru MyFinePix Studio (pouze v systému Windows).

- 1 Zvolte možnost **YouTube** a vyberte videa, která chcete nahrát na YouTube, nebo možnost **Facebook** a vyberte snímky a videa, jež chcete nahrát na Facebook, nebo možnost **MyFinePix.com** a vyberte snímky, které chcete nahrát na server MyFinePix.com.
  - 2 Stisknutím voliče vlevo nebo vpravo si zobrazte snímky a tlačítkem **MENU/OK** je vyberte nebo výběr zrušte. Máte-li vybrány požadované snímky, opusťte funkci tlačítkem **DISP/BACK**.
- ❖ Pro nahrávání na server YouTube lze vybrat pouze videa.
  - ❖ Pro nahrávání na server MyFinePix.com lze vybrat pouze snímky.
  - ❖ Vybrané snímky jsou během přehrávání označeny ikonou služby **YouTube**, **Facebook** resp. **MyFinepix.com**.
  - ❖ Vyberete-li možnost **RESET ALL (RESETOVAT VŠE)**, zrušíte výběr všech snímků. Jestliže je vybráno velké množství snímků, může provedení této operace nějakou dobu trvat. Chcete-li operaci ukončit před dokončením, stiskněte tlačítko **DISP/BACK**.

**Nahrávání snímků (pouze v systému Windows)**

Vybrané snímky lze nahrát pomocí funkce **YouTube/Facebook/MyFinePix.com Upload (Nahrát na YouTube/Facebook/MyFinePix.com)** v softwaru MyFinePix Studio. Informace o instalaci softwaru MyFinePix Studio a o připojení fotoaparátu k počítači najdete v části „Prohlížení snímků na počítači“ (📖 119).

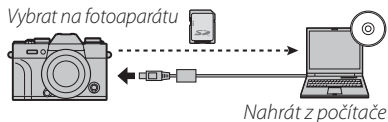
**IMAGE SEARCH (HLEDÁNÍ SNÍMKŮ)**

Umožňuje vyhledávat snímky (📖 88).

**PC AUTO SAVE (AUTOMATICKÉ UKLÁDÁNÍ DO PC)**

Umožňuje nahrávat snímky do počítače pomocí bezdrátového připojení (📖 118).

- ❖ Další informace získáte na stránce <http://fujifilm-dsc.com/wifi/>.

### PRINT ORDER (DPOF) (TISKOVÝ PŘÍKAZ (DPOF))

Vyberte snímky pro tisk na zařízeních kompatibilních s technologií DPOF a PictBridge (📖 125).

### instax PRINTER PRINT (TISK NA TISKÁRNĚ instax)

Umožňuje tisknout snímky na volitelných tiskárnách FUJIFILM instax SHARE (📖 128).

### DISP ASPECT (POMĚR STRAN ZOBRAZENÍ)

Volba způsobu, kterým se na zařízeních **High Definition (HD)** zobrazují snímky s poměrem stran 3:2 (tato možnost je k dispozici pouze s připojeným kabelem HDMI). Vyberete-li možnost 16:9, zobrazí se snímek tak, že vyplní celý displej a na horní a dolní straně bude oříznut; možnost 3:2 znamená, že se zobrazí celý snímek s černým pruhem po obou stranách.

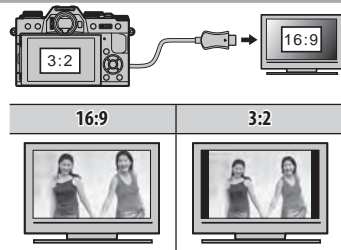

# Nabídka nastavení

## Práce s nabídkou nastavení

### 1 Otevřete nabídku nastavení.

1.1 Tlačítkem **MENU/OK** otevřete nabídku pro aktuální režim.



1.2 Stisknutím voliče vlevo vyberte záložku aktuální nabídky.



1.3 Stisknutím voliče dolů vyberte záložku nabídky nastavení obsahující požadovanou možnost.

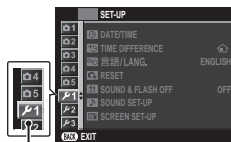

Záložka

1.2 Stisknutím voliče vpravo najedte kurzorem na požadovanou položku nabídky nastavení.



### 2 Upravte nastavení.

Zvýrazněte požadovanou položku a zobrazte si ji stisknutím voliče vpravo; nyní můžete vybrat možnost podle potřeby a stisknout tlačítko **MENU/OK**. Máte-li nastavení hotovo, opusťte nabídku tlačítkem **DISP/BACK**.

**Možnosti nabídky nastavení**** DATE/TIME (DATUM/ČAS)**

Umožňuje nastavit hodiny fotoaparátu ( 23, 24).

** TIME DIFFERENCE (ČASOVÝ ROZDÍL)**

Umožňuje ihned přepnout hodiny fotoaparátu z vašeho domácího časového pásma na místní čas v cíli cesty. Rozdíl mezi místním časem a vašim domácím časovým pásmem nastavíte takto:

**1** Zvýrazněte položku **← LOCAL (MÍSTNÍ)** a stiskněte tlačítko **MENU/OK**.

**2** Pomocí voliče nastavte časový rozdíl mezi místním časem a vašim domácím časovým pásmem. Máte-li nastavení hotovo, stiskněte tlačítko **MENU/OK**.

Chcete-li nastavit hodiny fotoaparátu na místní čas, vyberte položku **← LOCAL (MÍSTNÍ)** a stiskněte tlačítko **MENU/OK**. Chcete-li nastavit čas v domácím časovém pásmu, vyberte položku **🏠 HOME (DOMÁCÍ)**. Je-li vybrána možnost **← LOCAL (MÍSTNÍ)**, zobrazí se po zapnutí fotoaparátu na tři sekundy ikona **←**.

** 言語/LANG.**

Vyberte jazyk ( 24).

** RESET (RESETOVAT)**

Umožňuje resetovat možnosti v nabídce fotografování a nastavení na výchozí hodnoty. Reset nemá vliv na uživatelské vyvážení bílé, sady uživatelských nastavení vytvořené pomocí možností ** EDIT/SAVE CUSTOM SETTING (UPRAVIT/ULOŽIT UŽIVATELSKÉ NASTAVENÍ)**, ** WIRELESS SETTINGS (NASTAVENÍ BEZDRÁTOVÉHO PŘIPOJENÍ)** a nabídky nastavení ** DATE/TIME (DATUM/ČAS)** a ** TIME DIFFERENCE (ČASOVÝ ROZDÍL)**.

**1** Zvýrazněte požadovanou možnost a stiskněte volič vpravo.

**2** Zobrazí se potvrzovací okno; zvýrazněte položku **OK** a stiskněte tlačítko **MENU/OK**.

** SOUND & FLASH OFF (VYPNOUT ZVUK A BLESK)**

Vyberete-li možnost **ON**, bude deaktivován reproduktor, blesk a světlo; vhodné v situacích, kdy není zvuk či světlo žádoucí. Na displeji se zobrazí ikona ** OFF**, jestliže je vybrána možnost **ON**.

## ▶ SOUND SET-UP (NASTAVENÍ ZVUKU)

Umožňuje nastavit zvuk.

Možnost	Popis
<b>OPERATION VOL. (HLASITOST OVLÁDÁNÍ)</b>	Umožňuje nastavit hlasitost zvuků vydávaných při obsluze ovládacích prvků fotoaparátu. Zvolíte-li možnost <b>OFF</b> (ztlumit), budou zvuky ovládání deaktivovány.
<b>SHUTTER VOLUME (HLASITOST SPOUŠTĚ)</b>	Umožňuje nastavit hlasitost zvuků vydávaných při stisknutí spouště. Zvolíte-li možnost <b>OFF</b> (ztlumit), budou zvuky spouště deaktivovány.
<b>SHUTTER SOUND (ZVUK SPOUŠTĚ)</b>	Volba zvuku vydávaného spouští.
<b>PLAYBACK VOLUME (HLASITOST PŘEHRÁVÁNÍ)</b>	Umožňuje nastavit hlasitost při přehrávání videa.















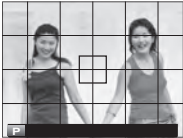

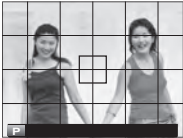

 **SCREEN SET-UP (NASTAVENÍ DISPLEJE)**

Umožňuje nastavit displej.

Možnost	Popis									
<b>IMAGE DISP. (ZOBRAZENÍ SNÍMKŮ)</b>	Určuje, jak dlouho bude zobrazen snímek po fotografování. Barvy se mohou od barev finálního snímku mírně lišit a při vysoké citlivosti na nich může být viditelný „šum“.									
	<table border="1"> <thead> <tr> <th data-bbox="306 239 448 270">Možnost</th> <th data-bbox="448 239 1235 270">Popis</th> </tr> </thead> <tbody> <tr> <td data-bbox="306 270 448 358"><b>CONTINUOUS (PRŮBĚŽNĚ)</b></td> <td data-bbox="448 270 1235 358">Snímek bude zobrazen, dokud nestisknete tlačítko <b>MENU/OK</b> nebo nestisknete napůl spoušť. Chcete-li nazoomovat na aktivní bod zaostření, stisknete střed zadního ovládacího voliče; dalším stisknutím zoom zrušíte.</td> </tr> <tr> <td data-bbox="306 358 448 389"><b>1.5 SEC (1,5 S)</b></td> <td data-bbox="448 358 1235 389" rowspan="2">Snímek bude zobrazen po dobu 1,5 s (<b>1.5 SEC</b>) nebo 0,5 s (<b>0.5 SEC</b>), pokud dříve nestisknete napůl spoušť.</td> </tr> <tr> <td data-bbox="306 389 448 420"><b>0.5 SEC (0,5 S)</b></td> </tr> <tr> <td data-bbox="306 420 448 456"><b>OFF</b></td> <td data-bbox="448 420 1235 456">Snímek se po vyfotografování nezobrazí.</td> </tr> </tbody> </table>	Možnost	Popis	<b>CONTINUOUS (PRŮBĚŽNĚ)</b>	Snímek bude zobrazen, dokud nestisknete tlačítko <b>MENU/OK</b> nebo nestisknete napůl spoušť. Chcete-li nazoomovat na aktivní bod zaostření, stisknete střed zadního ovládacího voliče; dalším stisknutím zoom zrušíte.	<b>1.5 SEC (1,5 S)</b>	Snímek bude zobrazen po dobu 1,5 s ( <b>1.5 SEC</b> ) nebo 0,5 s ( <b>0.5 SEC</b> ), pokud dříve nestisknete napůl spoušť.	<b>0.5 SEC (0,5 S)</b>	<b>OFF</b>	Snímek se po vyfotografování nezobrazí.
	Možnost	Popis								
	<b>CONTINUOUS (PRŮBĚŽNĚ)</b>	Snímek bude zobrazen, dokud nestisknete tlačítko <b>MENU/OK</b> nebo nestisknete napůl spoušť. Chcete-li nazoomovat na aktivní bod zaostření, stisknete střed zadního ovládacího voliče; dalším stisknutím zoom zrušíte.								
	<b>1.5 SEC (1,5 S)</b>	Snímek bude zobrazen po dobu 1,5 s ( <b>1.5 SEC</b> ) nebo 0,5 s ( <b>0.5 SEC</b> ), pokud dříve nestisknete napůl spoušť.								
<b>0.5 SEC (0,5 S)</b>										
<b>OFF</b>	Snímek se po vyfotografování nezobrazí.									
<b>EVF AUTOROTATE DISPLAYS (AUTO ROTACE ZOBRAZENÍ EVF)</b>	Volba, zda se budou indikátory v hledáčku otáčet podle orientace fotoaparátu (🗨 26). Indikátory na displeji se neotáčejí bez ohledu na toto nastavení.									
<b>PREVIEW EXP. IN MANUAL MODE (NÁHLED EXP. V RUČNÍM REŽIMU)</b>	Vyberete-li možnost <b>ON</b> , aktivujete v režimu ruční expozice zobrazení náhledu expozice. Používáte-li blesk nebo v případech, kdy se může v okamžiku pořízení snímku změnit expozice, vyberte možnost <b>OFF</b> .									
<b>EVF BRIGHTNESS (JAS EVF)</b>	Nastavení jasu displeje v elektronickém hledáčku; možnost <b>AUTO</b> znamená automatické nastavení jasu.									
<b>EVF COLOR (BARVA EVF)</b>	Umožňuje upravit odstín displeje v elektronickém hledáčku.									
<b>LCD BRIGHTNESS (JAS LCD)</b>	Umožňuje nastavit jas displeje.									
<b>LCD COLOR (BARVA LCD)</b>	Umožňuje nastavit odstín displeje.									

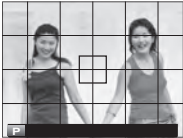

 SCREEN SET-UP (NASTAVENÍ DISPLEJE) (pokr.)

Možnost	Popis						
<b>PREVIEW PIC. EFFECT (NÁHLED EFEKTŮ SNÍMKU)</b>	<p>Zvolíte-li možnost <b>ON</b>, zobrazí se na displeji vliv simulace filmu, vyvážení bílé a dalších nastavení. Vyberete-li možnost <b>OFF</b>, budou lépe viditelné stíny v málo kontrastních místech, ve scénách osvětlených zezadu a u jiných špatně viditelných objektů.</p> <p>❖ Je-li vybrána možnost <b>OFF</b>, nebude se nastavení fotoaparátu projevovat na displeji a zobrazené barvy a odstíny se budou lišit od finálního snímku. Na displeji se nicméně stále budou zobrazovat efekty rozšířených filtrů a nastavení černobílého/sépiového efektu.</p>						
<b>FRAMING GUIDELINE (PRŮVODCE CÍLENÍM)</b>	<p>Umožňuje zvolit typ mřížky pro cílení v režimu fotografování.</p> <table border="1" data-bbox="310 360 1214 671"> <thead> <tr> <th data-bbox="310 360 613 394">  GRID 9 (MŘÍŽKA 9) </th> <th data-bbox="613 360 911 394">  GRID 24 (MŘÍŽKA 24) </th> <th data-bbox="911 360 1214 394">  HD FRAMING (CÍLENÍ HD) </th> </tr> </thead> <tbody> <tr> <td data-bbox="310 394 613 671">  <p data-bbox="336 557 584 609"><i>Pro kompozici snímku podle „pravidla třetin“.</i></p> </td> <td data-bbox="613 394 911 671">  <p data-bbox="711 557 813 581"><i>Mřížka 6x4.</i></p> </td> <td data-bbox="911 394 1214 671">  <p data-bbox="929 557 1198 664"><i>Umožňuje cílit snímky v kvalitě HD podle výřezu označeného linkami na horním a dolním okraji displeje.</i></p> </td> </tr> </tbody> </table>	 GRID 9 (MŘÍŽKA 9)	 GRID 24 (MŘÍŽKA 24)	 HD FRAMING (CÍLENÍ HD)	 <p data-bbox="336 557 584 609"><i>Pro kompozici snímku podle „pravidla třetin“.</i></p>	 <p data-bbox="711 557 813 581"><i>Mřížka 6x4.</i></p>	 <p data-bbox="929 557 1198 664"><i>Umožňuje cílit snímky v kvalitě HD podle výřezu označeného linkami na horním a dolním okraji displeje.</i></p>
 GRID 9 (MŘÍŽKA 9)	 GRID 24 (MŘÍŽKA 24)	 HD FRAMING (CÍLENÍ HD)					
 <p data-bbox="336 557 584 609"><i>Pro kompozici snímku podle „pravidla třetin“.</i></p>	 <p data-bbox="711 557 813 581"><i>Mřížka 6x4.</i></p>	 <p data-bbox="929 557 1198 664"><i>Umožňuje cílit snímky v kvalitě HD podle výřezu označeného linkami na horním a dolním okraji displeje.</i></p>					
<b>AUTOROTATE PB (AUTOMATICKY OTÁČET PB)</b>	<p>Vyberete-li možnost <b>ON</b>, budou se snímky „na výšku“ při přehrávání automaticky otáčet.</p>						
<b>FOCUS CHECK (KONTROLA OSTŘENÍ)</b>	<p>Je-li vybrána možnost <b>ON</b>, bude fotoaparát při otáčení ostřicím kroužkem v režimu ručního ostření automaticky zoomovat na obraz v objektivu (🗨 72).</p>						
<b>FOCUS SCALE UNITS (JEDNOTKY OSTŘENÍ)</b>	<p>Volba jednotek indikátoru vzdálenosti zaostření (🗨 72).</p>						
<b>DISP. CUSTOM SETTING (UŽIVATELSKÉ NASTAVENÍ DISPLEJE)</b>	<p>Volba prvků ve standardním zobrazení displeje (🗨 28).</p>						

**🔘 BUTTON/DIAL SETTING (NASTAVENÍ TLAČÍTEK/VOLIČŮ)**

Umožňuje zvolit funkce ovládacích prvků fotoaparátu.

Možnost	Popis						
<b>FUNCTION (Fn) SETTING (NASTAVENÍ FUNKCÍ (Fn))</b>	Volba funkcí pro funkční tlačítka (📖 42).						
<b>SELECTOR BUTTON SETTING (NASTAVENÍ TLAČÍTEK VOLIČE)</b>	Umožňuje nastavit funkci tlačítek voliče nahoře, dole, vlevo a vpravo.						
	<table border="1"> <thead> <tr> <th>Možnost</th> <th>Popis</th> </tr> </thead> <tbody> <tr> <td><b>Fn BUTTON (TLAČÍTKO Fn)</b></td> <td>Tlačítka voliče fungují jako funkční tlačítka.</td> </tr> <tr> <td><b>FOCUS AREA (OBLAST ZAOSTRĚNÍ)</b></td> <td>Pomocí tlačítek voliče lze nastavit umístění oblasti zaostření.</td> </tr> </tbody> </table>	Možnost	Popis	<b>Fn BUTTON (TLAČÍTKO Fn)</b>	Tlačítka voliče fungují jako funkční tlačítka.	<b>FOCUS AREA (OBLAST ZAOSTRĚNÍ)</b>	Pomocí tlačítek voliče lze nastavit umístění oblasti zaostření.
	Možnost	Popis					
<b>Fn BUTTON (TLAČÍTKO Fn)</b>	Tlačítka voliče fungují jako funkční tlačítka.						
<b>FOCUS AREA (OBLAST ZAOSTRĚNÍ)</b>	Pomocí tlačítek voliče lze nastavit umístění oblasti zaostření.						
<b>EDIT/SAVE QUICK MENU (UPRAVIT/ULOŽIT RYCHLOU NABÍDKU)</b>	Umožňuje vybrat možnosti, které se budou zobrazovat v rychlé nabídce (📖 40).						
<b>COMMAND DIAL SETTING (NASTAVENÍ OVLÁDACÍCH VOLIČŮ)</b>	Umožňuje zvolit funkce ovládacích voličů.						
<b>AE-L/AF-L BUTTON SETTING (NA- STAVENÍ TLAČÍTEK AE-L/AF-L)</b>	Nastavení funkce tlačítek <b>AF-L</b> a <b>AE-L</b> .						

**🔘 FOCUS RING (OSTŘÍČÍ OBJÍMKA)**

Nastavení směru otáčení ostříčícího kroužku, při kterém se zvětšuje vzdálenost zaostření.



## ☑ SAVE DATA SET-UP (NASTAVENÍ UKLÁDÁNÍ DAT)

Umožňuje nastavit správu souborů.

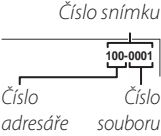
Možnost	Popis						
FRAME NO. (Č. SNÍMKU)	<p>Nové snímky budou ukládány v obrazových souborech se čtyřčíselnými názvy, přičemž číslo každého snímku bude rovno číslu předchozího snímku zvětšenému o jedničku. Číslo souboru se při přehrávání zobrazuje napravo, jak ukazuje obrázek. Nastavení <b>FRAME NO. (Č. SNÍMKU)</b> určuje, zda se při vložení nové paměťové karty nebo přeformátování aktuální karty číslování souborů vyresetuje na 0001.</p> 						
	<table border="1"> <thead> <tr> <th>Možnost</th> <th>Popis</th> </tr> </thead> <tbody> <tr> <td><b>CONTINUOUS (PRŮBĚŽNĚ)</b></td> <td>Číslování pokračuje od posledního použitého čísla souboru nebo od prvního volného čísla souboru podle toho, které číslo je vyšší. Pomocí této možnosti můžete snížit počet snímků s duplicitními názvy souborů.</td> </tr> <tr> <td><b>RENEW (OBNOVIT)</b></td> <td>Číslování se po formátování paměťové karty nebo vložení nové karty vyresetuje na 0001.</td> </tr> </tbody> </table>	Možnost	Popis	<b>CONTINUOUS (PRŮBĚŽNĚ)</b>	Číslování pokračuje od posledního použitého čísla souboru nebo od prvního volného čísla souboru podle toho, které číslo je vyšší. Pomocí této možnosti můžete snížit počet snímků s duplicitními názvy souborů.	<b>RENEW (OBNOVIT)</b>	Číslování se po formátování paměťové karty nebo vložení nové karty vyresetuje na 0001.
	Možnost	Popis					
	<b>CONTINUOUS (PRŮBĚŽNĚ)</b>	Číslování pokračuje od posledního použitého čísla souboru nebo od prvního volného čísla souboru podle toho, které číslo je vyšší. Pomocí této možnosti můžete snížit počet snímků s duplicitními názvy souborů.					
<b>RENEW (OBNOVIT)</b>	Číslování se po formátování paměťové karty nebo vložení nové karty vyresetuje na 0001.						
<ul style="list-style-type: none"> <li>◆ Když číslování snímků dospěje k hodnotě 999-9999, dojde k deaktivaci spouště (🗨 142).</li> <li>◆ Zvolíte-li možnost <b>☑ RESET (RESETOVAT)</b> (🗨 106), bude hodnota <b>FRAME NO. (Č. SNÍMKU)</b> nastavena na možnost <b>CONTINUOUS (PRŮBĚŽNĚ)</b>, ale číslo snímku se nevyresetuje.</li> <li>◆ Čísla snímků pořízených jiným fotoaparátem se mohou lišit.</li> </ul>							
<b>SAVE ORG IMAGE (ULOŽIT ORIG. OBRÁZEK)</b>	Výberete-li možnost <b>ON</b> , budou se ukládat nezpracované kopie snímků vytvořené funkcí <b>👁 RED EYE REMOVAL (POTLAČENÍ ČERVENÝCH OČÍ)</b> .						
<b>EDIT FILE NAME (UPRAVIT NÁZEV SOUBORU)</b>	Umožňuje změnit předponu názvu souboru. U obrázků sRGB se používá čtyřmístná předpona (výchozí je „DSCF“), zatímco obrázky Adobe RGB mají trojmístnou předponu („DSF“) s podtržítkem na začátku.						

## 📁 COLOR SPACE (BAREVNÝ PROSTOR)

Umožňuje zvolit gamut pro reprodukci barev.

Možnost	Popis
<b>sRGB</b>	Tuto možnost lze doporučit ve většině situací.
<b>Adobe RGB</b>	Pro komerční tisk.

## 📶 CONNECTION SETTING (NASTAVENÍ PŘIPOJENÍ)

Umožňuje nastavit připojení k bezdrátovým zařízením, tj. smartphonům, počítačům a tiskárnám FUJIFILM instax SHARE.

Možnost	Popis	
WIRELESS SETTINGS (NASTAVENÍ BEZDRÁTOVÉHO PŘIPOJENÍ)	Umožňuje nastavit připojení k bezdrátovým sítím.	
	Možnost	Popis
	GENERAL SETTINGS (OBECNÁ NASTAVENÍ)	Zvolte název ( <b>NAME</b> ), který bude fotoaparát identifikovat v bezdrátové síti (fotoaparát má přidělen unikátní výchozí název); pomocí možnosti <b>WIRELESS SETTINGS (NASTAVENÍ BEZDRÁTOVÉHO PŘIPOJENÍ)</b> můžete obnovit výchozí nastavení.
	RESIZE IMAGE FOR SMARTPHONE (UPRAVIT VELIKOST PRO SMARTPHONE)	Vyberete-li možnost <b>ON</b> (výchozí nastavení, doporučeno ve většině případech), budou větší snímky upraveny na  pro nahrávání do smartphonů; možnost <b>OFF</b> znamená, že snímky budou nahrávány v původní velikosti. Změna velikosti se týká pouze kopie nahrané do smartphonu; na originál nemá tato funkce vliv.
PC AUTO SAVE SETTINGS (NASTAVENÍ AUTOMATICKÉHO UKLÁDÁNÍ DO PC)	Vyberete-li možnost <b>DELETE REGISTERED DESTINATION PC (VYMAZAT REGISTROVANÉ CÍLOVÉ PC)</b> , můžete odebrat vybrané cíle; možnost <b>DETAILS OF PREVIOUS CONNECTION (ÚDAJE O PŘEDCHOZÍM PŘIPOJENÍ)</b> zobrazí počítače, k nimž byl fotoaparát v nedávné době připojen.	
PC AUTO SAVE SETTINGS (NASTAVENÍ AUTOMATICKÉHO UKLÁDÁNÍ DO PC)	Vyberte cíl pro nahrávání. Možnost <b>SIMPLE SETUP (JEDNODUCHÉ NASTAVENÍ)</b> znamená připojení přes WPS, zatímco nabídka <b>MANUAL SETUP (RUČNÍ NASTAVENÍ)</b> umožňuje nakonfigurovat síťové nastavení ručně.	
GEOTAGGING SET-UP (NASTAVENÍ GEOTAGGINGU)	Umožňuje zobrazit data stažená ze smartphonu a nastavit ukládání dat se snímky.	
	Možnost	Popis
	GEOTAGGING	Volba, zda budou se snímky po fotografování ukládána polohová data stažená ze smartphonu.
LOCATION INFO (INFO O POLOZE)	Umožňuje zobrazit informace o poloze stažená ze smartphonu.	
instax PRINTER CONNECTION SETTING (NASTAVENÍ PŘIPOJENÍ K TISKÁRNĚ instax)	Umožňuje nastavit připojení k tiskárnám FUJIFILM instax SHARE ( 127).	

📌 Další informace o bezdrátovém připojení najdete na adrese <http://fujifilm-dsc.com/wifi/>



## **FORMAT (FORMÁT)**

Paměťovou kartu naformátujete takto:

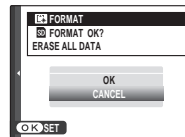







- 1 Vyberte položku  **FORMAT (FORMÁT)** v nabídce nastavení a stiskněte tlačítko **MENU/OK**.
  - 2 Zobrazí se potvrzovací okno. Chcete-li paměťovou kartu naformátovat, vyberte **OK** a stiskněte **MENU/OK**.  
Chcete-li nabídku opustit bez formátování, vyberte možnost **CANCEL (ZRUŠIT)** nebo stiskněte tlačítko **DISP/BACK**.
- ⓘ Z paměťové karty budou odstraněna veškerá data včetně chráněných snímků. Nezapomeňte tedy zkopírovat důležité soubory do počítače nebo do jiného úložiště.
- ⓘ Během formátování neotevírejte přihrádku baterie.

























## Tovární nastavení











Níže jsou uvedeny výchozí hodnoty možností v nabídce fotografování a nastavení. Toto nastavení lze obnovit pomocí funkce  **RESET (RESETOVAT)** v nabídce nastavení ( 106).

### ■ Nabídka fotografování

Nabídka	Výchozí stav
 SCENE POSITION	 ADVANCED SR AUTO
 AUTOFOCUS SETTING	 ZONE
AF MODE	• AF-S PRIORITY SELECTION: RELEASE
RELEASE/FOCUS PRIORITY	• AF-C PRIORITY SELECTION: RELEASE
INSTANT AF SETTING	AF-S
AF+MF	OFF
FACE DETECTION	OFF
EYE DETECTION AF	 AUTO
PRE-AF	OFF
AF ILLUMINATOR	ON
 ISO	200
 IMAGE SIZE	 3:2
 IMAGE QUALITY	FINE

Nabídka	Výchozí stav
 D-RANGE DYNAMIC RANGE	 100%
 FILM SIMULATION	 PROVIA/STANDARD
 SELF-TIMER	OFF
 WHITE BALANCE	AUTO
 COLOR	(0) MID
 SHARPNESS	(0) STANDARD
 HIGHLIGHT TONE	(0) STANDARD
 SHADOW TONE	(0) STANDARD
 NOISE REDUCTION	(0) STANDARD
 LONG EXPOSURE NR	ON
 LENS MODULATION OPTIMIZER	ON
 MOUNT ADAPTOR SETTING	LENS 5 (50mm)

Nabídka	Výchozí stav
 SHOOT WITHOUT LENS	OFF
 MF ASSIST	STANDARD
 AE/AF-Lock MODE	AE&AF ON WHEN PRESSING
 AF-Lock MODE	AF LOCK ONLY
 PHOTOMETRY	 MULTI
 INTERLOCK SPOT AE & FOCUS AREA	ON
 FLASH SET-UP	
FLASH MODE	AUTO
FLASH COMPENSATION	±0
RED EYE REMOVAL	OFF

Nabídka	Výchozí stav
 MOVIE SET-UP	
MOVIE MODE	 1920 × 1080 60 fps
MOVIE ISO	AUTO
MIC LEVEL ADJUSTMENT	3
MIC/REMOTE RELEASE	 MIC
 BKT/Adv. SETTING	
BKT1 SETTING	 AE BKT
BKT2 SETTING	 FILM SIMULATION BKT
Adv.1 FILTER SELECT	 TOY CAMERA
Adv.2 FILTER SELECT	 MINIATURE
 APERTURE SETTING	AUTO +  MANUAL
 SHUTTER TYPE	MS MECHANICAL SHUTTER



## ■ Nabídka nastavení

Nabídka	Výchozí stav
SOUND & FLASH OFF	OFF
SOUND SET-UP	
OPERATION VOL.	1
SHUTTER VOLUME	1
SHUTTER SOUND	1 SOUND 1
PLAYBACK VOLUME	7
SCREEN SET-UP	
IMAGE DISP.	OFF
EVF AUTOROTATE DISPLAYS	ON
PREVIEWEXP.INMANUALMODE	ON
EVF BRIGHTNESS	AUTO
EVF COLOR	0
LCD BRIGHTNESS	0
LCD COLOR	0
PREVIEW PIC. EFFECT	ON
FRAMING GUIDELINE	GRID 9
AUTOROTATE PB	ON
FOCUS CHECK	OFF
FOCUS SCALE UNITS	METERS
DISP. CUSTOM SETTING	<ul style="list-style-type: none"> <li>• FRAMING GUIDELINE: <input type="checkbox"/></li> <li>• ELECTRONIC LEVEL: <input type="checkbox"/></li> <li>• AF DISTANCE INDICATOR: <input type="checkbox"/></li> <li>• HISTOGRAM: <input type="checkbox"/></li> <li>• Další možnosti: <input checked="" type="checkbox"/></li> </ul>

Nabídka	Výchozí stav
BUTTON/DIAL SETTING	
FUNCTION (Fn) SETTING	Viz str. 43.
SELECTOR BUTTON SETTING	Fn BUTTON
EDIT/SAVE QUICK MENU	Viz str. 40.
COMMAND DIAL SETTING	S.S.  F
AE-L/AF-L BUTTON SETTING	AE-L/AF-L
FOCUS RING	CW
POWER MANAGEMENT	
AUTO POWER OFF	2 MIN
HIGH PERFORMANCE	OFF
SENSOR CLEANING	
WHEN SWITCHED ON	OFF
WHEN SWITCHED OFF	ON
SAVE DATA SET-UP	
FRAME NO. (Č. SNÍMKU)	CONTINUOUS (PRŮBĚŽNĚ)
SAVE ORG IMAGE (ULOŽIT ORIG. OBRÁZEK)	OFF
COLOR SPACE	sRGB
CONNECTION SETTING	
WIRELESS SETTINGS	<ul style="list-style-type: none"> <li>• RESIZE IMAGE FOR SMARTPHONE : ON</li> <li>• GEOTAGGING: ON</li> <li>• LOCATION INFO: ON</li> </ul>
GEOTAGGING SET-UP	

# Připojení

## Bezdrátový přenos

Umožňuje přístup k bezdrátovým sítím a připojení k počítačům, smartphonům nebo tabletům. Materiály ke stažení a další informace najdete na webových stránkách <http://fujifilm-dsc.com/wifi/>.

### **Bezdrátové připojení: Smartphony**

Nainstalujte do smartphonu aplikaci „FUJIFILM Camera Remote“, která umožňuje prohlížet snímky ve fotoaparátu, stahovat vybrané snímky, ovládat fotoaparát na dálku a kopírovat do fotoaparátu data o poloze. Pro připojení ke smartphonu stiskněte na fotoaparátu funkční tlačítko **(Fn7)**.

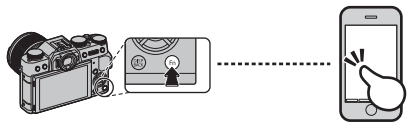

- ▣ Další možností je použít nastavení **WIRELESS COMMUNICATION (BEZDRÁTOVÁ KOMUNIKACE)** v nabídce fotografování a přehrávání.

### **Bezdrátové připojení: Počítače**

Máte-li nainstalovanou aplikaci „FUJIFILM PC AutoSave“ a váš počítač je nastaven jako cílové umístění snímků kopírovaných z fotoaparátu, můžete nahrát snímky z fotoaparátu pomocí funkce **PC AUTO SAVE (AUTOMATICKÉ UKLÁDÁNÍ DO PC)** v nabídce přehrávání nebo stisknutím a podržením funkčního tlačítka **(Fn7)** v režimu přehrávání.

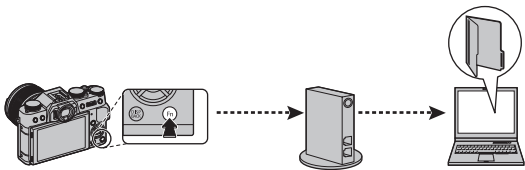

## Prohlížení snímků na počítači

Zde je uveden postup kopírování snímků do počítače.

### **System Windows**

Pomocí softwaru MyFinePix Studio můžete snímky kopírovat do počítače, kde je můžete ukládat, prohlížet, uspořádat a tisknout. Software MyFinePix Studio je k dispozici ke stažení na následující adrese: <http://fujifilm-dsc.com/mfs/>

Po stažení klikněte dvakrát na stažený soubor („MFPS\_Setup.EXE“) a proveďte instalaci podle pokynů na obrazovce. Po instalaci pokračujte podle postupu „Připojení fotoaparátu“ (📖 120).

### **Macintosh**

Snímky lze do počítače zkopírovat pomocí aplikace Image Capture (dodané s počítačem) nebo jiného softwaru. Pokračujte podle postupu „Připojení fotoaparátu“ (📖 120).

#### **Prohlížení souborů RAW**

Chcete-li si na počítači prohlížet soubory formátu RAW, použijte aplikaci RAW FILE CONVERTER, kterou si lze stáhnout z adresy <http://fujifilm-dsc.com/rfc/>

🔍 Aplikace RAW FILE CONVERTER se nainstaluje společně se softwarem MyFinePix Studio (pouze systém Windows).

## **Připojení fotoaparátu**

**1** Vezměte paměťovou kartu se snímky, které chcete zkopírovat do počítače, a vložte ji do fotoaparátu (📖 18).

❖ V systému Windows může být uživatel při prvním spuštění softwaru vyzván, aby vložil CD systému Windows.

⌚ Výpadek napájení během přenosu může vést ke ztrátě dat nebo k poškození paměťové karty. Před připojením fotoaparátu do něj vložte novou nebo plně nabitou baterii.

**2** Vypněte fotoaparát a připojte kabel USB (nutno zakoupit zvlášť od jiných výrobců), jak ukazuje obrázek a dbejte při tom na správné zapojení. Připojte fotoaparát přímo k počítači; nepoužívejte USB rozbočovač ani klávesnici.

⌚ Kabel USB nesmí být delší než 60 cm a musí být určen pro přenos dat.

**3** Zapněte fotoaparát.

**4** Zkopírujte snímky do počítače pomocí softwaru MyFinePix Studio nebo s použitím aplikací dodaných s operačním systémem.

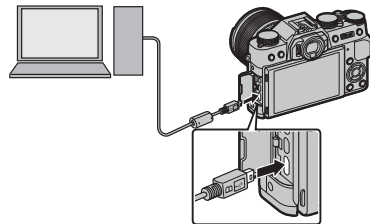

Další informace o práci s dodaným softwarem získáte tak, že danou aplikaci spustíte a najdete příslušné téma v nabídce **Nápověda**.

- ❗ Je-li do fotoaparátu vložena paměťová karta s velkým množstvím snímků, může spouštění softwaru nějakou dobu trvat; během této doby nelze snímky importovat ani ukládat. Pro přenos snímků použijte čtečku paměťových karet.
- ❗ Zkontrolujte, zda na počítači není zobrazeno hlášení, že probíhá kopírování, a zda kontrolka nesvíí; teprve poté vypněte fotoaparát nebo odpojte kabel USB (jestliže kopírujete velký počet snímků, může kontrolka svítit i poté, co hlášení na monitoru počítače zhasne). V opačném případě může dojít ke ztrátě dat nebo k poškození paměťové karty.
- ❗ Před vložením nebo vyjmutím paměťové karty fotoaparát odpojte.
- ❗ V některých případech se může stát, že přístup ke snímkům uloženým na síťovém serveru pomocí dodaného softwaru je jiný než v případě samostatného počítače.
- ❗ Uživatel musí uhradit veškeré poplatky účtované telefonním operátorem nebo poskytovatelem připojení k internetu v souvislosti s připojením k internetu.

#### **Odpojení fotoaparátu**

Po zhasnutí kontrolky vypněte fotoaparát a odpojte kabel USB.

## Tisk snímků přes USB

Jestliže tiskárna podporuje technologii PictBridge, můžete fotoaparát připojit přímo k tiskárně a vytisknout snímky, aniž byste je museli kopírovat do počítače. V závislosti na typu tiskárny nemusí být k dispozici všechny níže popsané funkce.



### Připojení fotoaparátu

- 1 Připojte kabel USB (nutno zakoupit zvlášť od jiného výrobce), jak ukazuje obrázek, a zapněte tiskárnu.

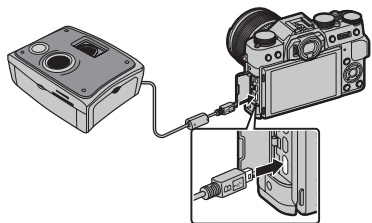

- Ⓛ Kabel USB nesmí být delší než 60 cm a musí být určen pro přenos dat.

- 2 Zapněte fotoaparát. Na displeji se zobrazí symbol  **USB** a poté obrazovka PictBridge, viz obrázek vpravo dole.

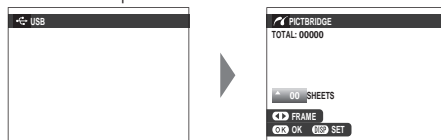

- ❖ Snímky lze tisknout z paměťové karty, která byla formátována ve fotoaparátu.
- ❖ Velikost stránek, kvalitu tisku a okraje jsou dány nastavením tiskárny.

**Tisk vybraných snímků**

**1** Stisknutím voliče vlevo nebo vpravo si zobrazte snímek, který chcete vytisknout.



- ◆ Chcete-li jednou vytisknout aktuální snímek, pokračujte krokem 3.

**2** Stisknutím voliče nahoře nebo dole nastavte počet kopií (max. 99). Opakováním kroků 1–2 vyberte další snímky.



**3** Tlačítkem **MENU/OK** si zobrazte potvrzovací okno.

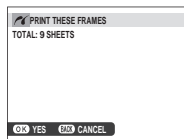



**4** Tlačítkem **MENU/OK** spusťte tisk.



### ● Tisk data pořízení snímku.

Chcete-li na snímcích tisknout datum pořízení, stiskněte se zobrazeným oknem PictBridge tlačítko **DISP/BACK** a vyberte možnost **PRINT WITH DATE (TISKNOUT S DATEM)** (nechcete-li tisknout datum, vyberte možnost **PRINT WITHOUT DATE (TISKNOUT BEZ DATA)**). Aby bylo vytištěné datum správné, nastavte před fotografováním hodiny fotoaparátu. Některé tiskárny tisk data nepodporují. Podrobnosti najdete v návodu k tiskárně.

**Tiskový příkaz DPOF**

Chcete-li provést tiskový příkaz vytvořený příkazem  **PRINT ORDER (DPOF) (TISKOVÝ PŘÍKAZ (DPOF))** v nabídce přehrávání ( 104):

- 1 V okně PictBridge otevřete stisknutím tlačítka **DISP/BACK** nabídku PictBridge.
- 2 Stisknutím voliče nahoře nebo dole zvýrazněte položku  **PRINT DPOF (TISK DPOF)**.

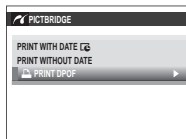

- 3 Tlačítkem **MENU/OK** si zobrazte potvrzovací okno.

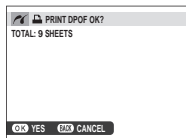

- 4 Tlačítkem **MENU/OK** spusťte tisk.

**Během tisku**

Během tisku se zobrazuje hlášení vpravo dole. Stisknutím tlačítka **DISP/BACK** můžete zrušit tisk ještě před dokončením (v závislosti na typu tiskárny lze tisk ukončit ještě před dokončením aktuálního snímku).

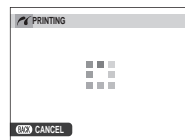

Dojde-li k přerušení tisku, vypněte a znovu zapněte fotoaparát.

**Odpojení fotoaparátu**

Zkontrolujte, zda není zobrazeno výše uvedené hlášení, a vypněte fotoaparát. Odpojte kabel USB.



## Vytvoření tiskového příkazu DPOF

Pomocí funkce **PRINT ORDER (DPOF) (TISKOVÝ PŘÍKAZ (DPOF))** v nabídce přehrávání lze vytvořit digitální „tiskový příkaz“ pro tiskárny kompatibilní s technologií PictBridge a zařízení podporující standard DPOF.

### DPOF

DPOF (**D**igital **P**rint **O**rder **F**ormat) je standard, který umožňuje tisk snímků podle „tiskových příkazů“ uložených na paměťové kartě. Informace v příkazu určují snímky, které se mají tisknout, a počet kopií každého z nich.



### WITH DATE (S DATEM) / WITHOUT DATE (BEZ DATA)

Chcete-li tiskový příkaz DPOF upravit, vyberte možnost **PRINT ORDER (DPOF) (TISKOVÝ PŘÍKAZ (DPOF))** v nabídce přehrávání a stisknutím voliče nahoře nebo dole vyberte položku **WITH DATE (S DATEM)** nebo **WITHOUT DATE (BEZ DATA)**.

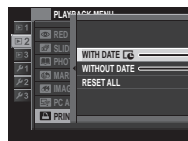

**WITH DATE (S DATEM)**: Umožňuje tisknout na snímky datum pořízení.

**WITHOUT DATE (BEZ DATA)**: Tisk snímků bez data.

Stiskněte tlačítko **MENU/OK** pokračujte podle níže uvedeného postupu.

1 Stisknutím voliče vlevo nebo vpravo si zobrazte snímek, který chcete zahrnout nebo odebrat z tiskového příkazu.



2 Stisknutím voliče nahoře nebo dole nastavte počet kopií (max. 99). Chcete-li snímek odebrat z příkazu, tiskněte volič dole, dokud není počet kopií nastaven na 0.

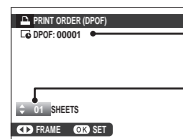

Celkový počet výtisků

Počet kopií

**3** Opakováním kroků 1–2 doplňte tiskový příkaz. Tlačítkem **MENU/OK** poté uložte tiskový příkaz; tlačítkem **DISP/BACK** operaci ukončíte beze změny tiskového příkazu.



**4** Na displeji se zobrazí celkový počet výtisků. Ukončete operaci tlačítkem **MENU/OK**.



Snímky zahrnuté v aktuálním tiskovém příkazu jsou při přehrávání označeny ikonou .



## ■ RESET ALL (RESETOVAT VŠE)

Chcete-li zrušit aktuální tiskový příkaz, vyberte příkaz **RESET ALL (RESETOVAT VŠE)** pro položku  **PRINT ORDER (DPOF) (TISKOVÝ PŘÍKAZ (DPOF))**. Zobrazí se potvrzení na obrázku vpravo; stisknutím tlačítka **MENU/OK** odeberete z příkazu všechny snímky.

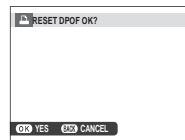

- ❖ Tiskový příkaz může obsahovat až 999 snímků.
- ❖ Po vložení paměťové karty obsahující tiskový příkaz vytvořený v jiném fotoaparátu, zobrazí se hlášení vpravo. Tlačítkem **MENU/OK** tiskový příkaz zrušíte; nyní musíte vytvořit nový příkaz podle výše uvedeného postupu.

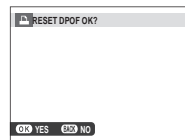

## Tiskárny instax SHARE

Snímky z digitálního fotoaparátu můžete tisknout na tiskárnách instax SHARE.

### ***Navázání spojení***

Vyberte možnost **CONNECTION SETTING (NASTAVENÍ PŘIPOJENÍ) > instax PRINTER CONNECTION SETTING (NASTAVENÍ PŘIPOJENÍ K TISKÁRNĚ instax)** v nabídce nastavení a zadejte název (SSID) tiskárny instax SHARE a příslušné heslo.

#### **Název tiskárny (SSID) a heslo**

Název tiskárny (SSID) je uveden na spodní straně tiskárny; výchozí heslo je „1111“. Jestliže jste již nastavili jiné heslo pro tisk ze smartphonu, zadejte toto heslo.

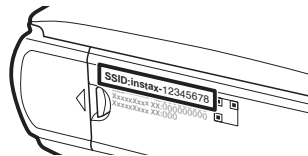

**Tisk snímků**

1 Zapněte tiskárnu.



2 Vyberte možnost **instax PRINTER PRINT (TISK NA TISKÁRNĚ instax)** v nabídce přehrávání na fotoaparátu. Fotoaparát se spojí s tiskárnou.

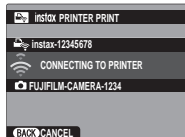

- Chcete-li vytisknout snímek ze série, zobrazte si nejprve daný snímek a pak teprve vyberte příkaz **instax PRINTER PRINT (TISK NA TISKÁRNĚ instax)**.

3 Pomocí voliče si zobrazte snímek, který chcete tisknout, a stiskněte tlačítko **MENU/OK**.

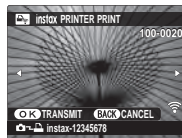

- Snímky pořízené jiným fotoaparátem se nevytisknou.
- Vytištěná oblast je menší než oblast zobrazená na LCD displeji.

4 Snímek je odeslán na tiskárnu a zahájí se tisk.



## Prohlížení snímků na TV

Chcete-li snímky ukázat větší skupině diváků, připojte fotoaparát k televizoru pomocí kabelu HDMI (nutnou zakoupit zvlášť od jiného výrobce; pozor, televizor lze použít pouze pro přehrávání, ne pro fotografování).

- 1 Vypněte fotoaparát.
- 2 Zapojte kabel, jak ukazuje obrázek.

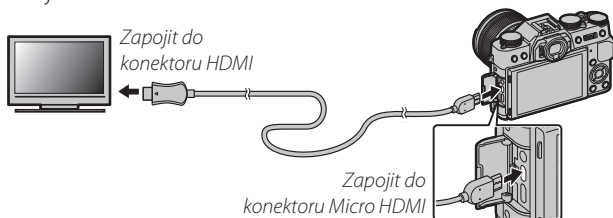

- 1 Použijte kabel HDMI o délce nejvýše 1,5 m.
  - 2 Dávejte pozor, abyste správně zapojili oba konektory.
  - 3 Naladte televizor na vstupní kanál HDMI. Podrobnosti najdete v dokumentaci dodané s televizorem.
  - 4 Zapněte fotoaparát a stiskněte tlačítko . Displej fotoaparátu zhasne a snímky a videa budou přehrávána na televizoru. Pozor, ovladače hlasitosti na fotoaparátu nemají vliv na zvuky přehrávané na televizoru; nastavte tedy hlasitost pomocí ovládání televize.
- Když je připojen kabel HDMI, nelze použít kabel USB.
  - Na některých televizorech se může na začátku přehrávání krátce zobrazit prázdná obrazovka.

# Technické údaje

## Volitelné příslušenství

Fotoaparát podporuje použití široké škály příslušenství od společnosti FUJIFILM a dalších výrobců.

### Příslušenství od společnosti FUJIFILM

Společnost FUJIFILM nabízí následující volitelné příslušenství. Aktuální informace o příslušenství dostupném ve vašem regionu, obraťte se na místního prodejce produktů FUJIFILM nebo navštivte web [http://www.fujifilm.com/products/digital\\_cameras/index.html](http://www.fujifilm.com/products/digital_cameras/index.html).

#### Dobíjecí baterie Li-ion

**NP-W126:** V případě potřeby lze dokoupit náhradní dobíjecí baterie NP-W126.



#### Nabíječky baterií

**BC-W126:** V případě potřeby lze dokoupit náhradní nabíječku baterií. Při teplotě +20 °C dokáže nabíječka BC-W126 nabít baterii NP-W126 zhruba za 150 minut.

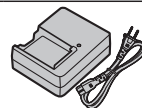

#### Síťové adaptéry

**AC-9V** (vyžaduje spojovací článek CP-W126 DC): Adaptér lze použít pro delší fotografování a přehrávání nebo při kopírování snímků do počítače.

#### Spojovací články DC

**CP-W126:** Pro připojení zdroje AC-9V k fotoaparátu.

#### Dálkové spouště

**RR-90:** Pomáhají omezit chvění fotoaparátu nebo držet závěrku otevřenou při dlouhodobé expozici.

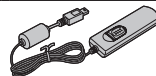

**Stereo mikrofony**

**MIC-ST1:** Externí mikrofon pro záznam videa.

**Objektivy FUJINON**

**Objektivy řady XF:** Vyměnitelné objektivy pro použití s adaptérem FUJIFILM X.



**Objektivy řady XC:** Vyměnitelné objektivy pro použití s adaptérem FUJIFILM X.

**Externí blesky do sáněk**

**EF-20:** Tento nasazovací externí blesk (s napájením ze dvou baterií AA) má směrné číslo 20/65 (ISO 100, m/ft.) a podporuje ovládání blesku TTL. Hlavu lze natočit o 90° vzhůru pro ambientní osvětlení.



**EF-42:** Tento nasazovací externí blesk (s napájením ze čtyř baterií AA) má směrné číslo 42/137 (ISO 100, m/ft.) a podporuje ovládání blesku TTL a automatický zoom v rozsahu 24–105 mm (ekvivalent 35mm filmu). Hlavu lze natočit o 90° vzhůru, o 180° doleva nebo o 120° doprava pro ambientní osvětlení.



**EF-X20:** Nasazovací externí blesk se směrným číslem 20/65 (ISO 100, m/ft.).

**Tiskárny instax SHARE**

**SP-1:** Připojení přes bezdrátovou síť LAN pro tisk snímků na film instax.

**Adaptéry pro blesk**

**ADAPTÉR FUJIFILM M:** Umožňuje použití široké palety objektivů na adaptér.

#### Makro nastavce

**MCEX-11/16:** Instaluje se mezi fotoaparát a objektiv pro fotografování s velkým zvětšením.

#### Ochranné filtry

**PRF-39/PRF-49S/PRF-52/PRF-58/PRF-62/PRF-67/PRF-72/PRF-77:** Slouží k ochraně objektivu.

#### Úchopy

**MHG-XT10:** Pro lepší úchop. Baterie a paměťové karty lze vyjmout bez odstranění úchopu, který má kolejničku pro nasazení fotoaparátu do rychlospojných sáněk. Adaptér na stativu lze zarovnat s optickou osou objektivu.

#### Úchopový pásek

**GB-001:** Pásek GB-001 umožňuje pevnější uchopení fotoaparátu, aby jej bylo možno bezpečně držet v jedné ruce.

#### Kožená pouzdra

**BLC-XT10:** Toto pouzdro spojuje praktičnost s luxusem koženého výrobku a má ramenní popruh z téhož materiálu; dále obsahuje textílii pro zabalení fotoaparátu před vložením do pouzdra i při jiných příležitostech. Když je fotoaparát uložen v pouzdře, lze s ním stále fotografovat a vkládat/vyjímat z něj baterie.

#### Přední krytka objektivu

**FLCP-39/FLCP-52/FLCP-58/FLCP-62/FLCP-72/FLCP-72 II/FLCP-77:** Chrání objektiv zepředu, jestliže jej nepoužíváte.

#### Zadní krytka objektivu

**RLCP-001:** Chrání objektiv zezadu, jestliže není nasazen na fotoaparátu.

#### Krytka těla

**BCP-001:** Chrání držák objektivu, není-li objektiv nasazen.

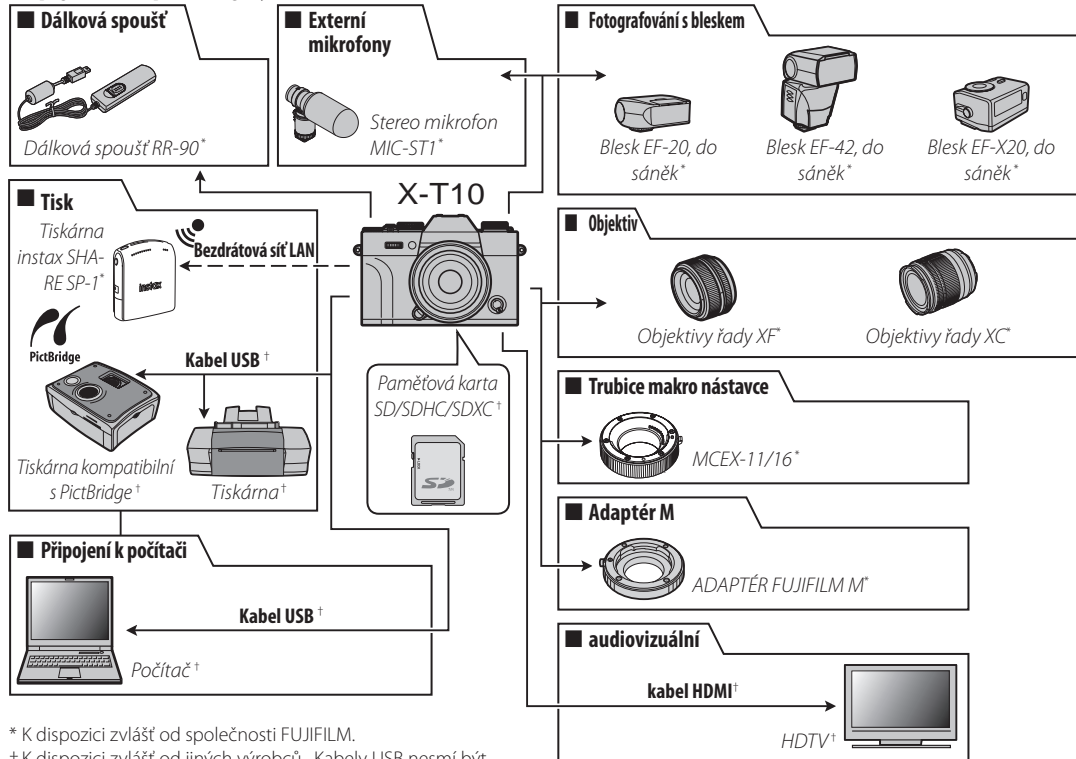

**Propojení fotoaparátu s jinými zařízeními**

\* K dispozici zvlášť od společnosti FUJIFILM.

† K dispozici zvlášť od jiných výrobců. Kabely USB nesmí být delší než 60 cm; kabely HDMI nesmí být delší než 1,5 m.

Pro prodloužení životnosti fotoaparátu dodržujte následující pokyny.

### **Bezpečnostní opatření při používání a skladování produktu**

Nehodláte-li fotoaparát delší dobu používat, vyjměte z něj baterii a paměťovou kartu. Neskladujte fotoaparát na následujících místech:

- místa vystavená dešti, páře nebo kouři,
- vlhká a extrémně prašná místa,
- místa vystavená přímému slunečnímu záření (např. v uzavřeném vozidle za horkého dne),
- extrémně chladná místa,
- místa se silnými vibracemi,
- místa vystavená silnému magnetickému poli, např. v blízkosti antény vysílače, napájecího vedení, emitoru radaru, motoru, transformátoru či magnetu,
- místa, kde hrozí kontakt s těkavými chemikáliemi, např. pesticidy,
- místa, kde hrozí kontakt s gumovými či vinylovými výrobky.

### **■ Voda a písek**

Vniknutí vody a písku do fotoaparátu může poškodit vlastní fotoaparát nebo jeho vnitřní obvody či mechanismy. Při fotografování na pláži nebo u moře dávejte pozor, aby do fotoaparátu nevníkla voda nebo písek. Nepokládejte fotoaparát na mokrou plochu.

### **■ Kondenzace**

Náhlé zvýšení teploty (např. při vstupu do vytápěné budovy za chladného dne) může způsobit kondenzaci uvnitř fotoaparátu. Pokud k tomu dojde, vypněte fotoaparát a počkejte hodinu, než jej znovu zapnete. Dojde-li ke kondenzaci na paměťové kartě, vyjměte kartu a počkejte na odvětrání kondenzované vlhkosti.

### **Cestování**

Fotoaparát si vezměte do příručního zavazadla. V zavazadlovém prostoru mohou zavazadla trpět silnými otřesy, které mohou fotoaparát poškodit.

## Čištění obrazového snímače

Jsou-li na více fotografiích na stejném místě skvrny, může to signalizovat znečištění obrazového snímače fotoaparátu. Vyčistěte snímač pomocí funkce  **SENSOR CLEANING (ČIŠTĚNÍ SNÍMAČE)** v nabídce nastavení (📖 111); jestliže problém přetrvává, můžete snímač vyčistit ručně podle níže uvedeného postupu. Mějte na paměti, že oprava či výměna obrazového snímače v případě jeho poškození při čištění je zpoplatněna.

- 1 Odstraňte ze snímače pomocí fukaru (ne kartáčkem).

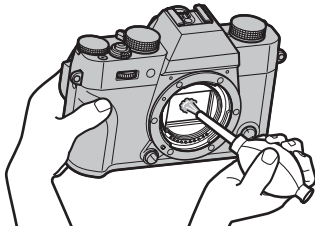

- ① Nepoužívejte kartáč ani kartáč s ofukováním. Mohlo by dojít k poškození snímače.
- 2 Zkontrolujte, zda se vám podařilo odstranit všechny nečistoty.
  - ◆ V případě potřeby opakujte kroky 1 a 2.
- 3 Nasadte zpět krytku těla nebo objektiv.

## Problémy a řešení

### ■ Napájení a baterie



Problém	Řešení
Fotoaparát nelze zapnout.	<ul style="list-style-type: none"><li>• <b>Vybitá baterie:</b> Nabijte baterii (🔋 17) nebo vložte plně nabitou náhradní baterii (🔋 18).</li><li>• <b>Nesprávně vložená baterie:</b> Vložte baterii ve správné orientaci (🔋 18).</li><li>• <b>Příhradka baterie není správně dovřena:</b> Dovřete příhradku baterie (🔋 19).</li></ul>
Displej se nerozsvítí.	Displej se nemusí rozsvítit, jestliže fotoaparát vypnete a velmi rychle znovu zapnete. Aktivujte displej polovičním stisknutím spouště.
Baterie se velmi rychle vybíjí.	<ul style="list-style-type: none"><li>• <b>Baterie je studená:</b> Zahřejte baterii v kapse nebo na jiném teplém místě a vložte ji do fotoaparátu těsně před fotografováním.</li><li>• <b>Znečištěné kontakty baterie:</b> Očistěte kontakty měkkým suchým hadříkem.</li><li>• <b>Je vybrána možnost ON v nastavením  AUTOFOCUS SETTING (NASTAVENÍ AUTOFOKUSU) &gt; PRE-AF:</b> Vypněte nastavení PRE-AF (🔋 93).</li><li>• <b>Režim fotografování je nastaven na :</b> Vyberte jiný režim (🔋 50, 55).</li><li>• <b>Baterie byla příliš mnohokrát nabíjena:</b> Baterie dosáhla konce životnosti. Kupte novou baterii.</li></ul>
Fotoaparát se náhle vypíná.	<b>Vybitá baterie:</b> Nabijte baterii (🔋 17) nebo vložte plně nabitou náhradní baterii (🔋 18).
Baterie se nezačne nabíjet.	Vložte baterii do nabíječky správně a zkontrolujte, zda je nabíječka zapojená do zásuvky (🔋 17).
Nabíjení je pomalé.	Nabíjete baterii při pokojové teplotě (🔋 iv).
Kontrolka nabíjení bliká, ale baterie se nenabíjí.	<ul style="list-style-type: none"><li>• <b>Znečištěné kontakty baterie:</b> Očistěte kontakty měkkým suchým hadříkem.</li><li>• <b>Baterie byla příliš mnohokrát nabíjena:</b> Baterie dosáhla konce životnosti. Kupte novou baterii. Jestliže se stále nedaří baterii nabít, obraťte se na prodejce produktů FUJIFILM.</li></ul>

### ■ Nabídky a displeje



Problém	Řešení
Displej není v angličtině.	Vyberte možnost <b>ENGLISH</b> v nastavení  言語/LANG. (🔋 24, 106).

## ■ Fotografování

Problém	Řešení
Po stisknutí spouště není pořízen snímek.	<ul style="list-style-type: none"> <li>• <b>Paměťová karta je plná:</b> Vložte novou paměťovou kartu nebo vymažte snímky (📖 18, 36).</li> <li>• <b>Paměťová karta není naformátovaná:</b> Naformátujte paměťovou kartu (📖 114).</li> <li>• <b>Znečištěné kontakty paměťové karty:</b> Očistěte kontakty měkkým suchým hadříkem.</li> <li>• <b>Paměťová karta je poškozená:</b> Vložte novou paměťovou kartu (📖 21, ).</li> <li>• <b>Vybitá baterie:</b> Nabijte baterii (📖 17) nebo vložte plně nabitou náhradní baterii (📖 18).</li> <li>• <b>Fotoaparát se automaticky vypnul:</b> Zapněte fotoaparát (📖 22).</li> <li>• <b>Kontrolka svítí při pokusu o panoramatický snímek oranžově:</b> Počkejte, dokud kontrolky nezhasnou (📖 7).</li> </ul>
Na displeji nebo v hledáčku se při polovičním stisknutí spouště objeví zrnitost („šum“).	V případě nedostatečného osvětlení při zablokované cloně je zvýšen zisk, což vede ke vzniku znatelné zrnitosti při zobrazení snímků na displejích. Na snímky pořízené fotoaparátem nemá tento jev vliv.
Fotoaparát nezaostřuje.	<b>Objekt není vhodný pro automatické ostření:</b> Použijte zámeč ostření (📖 81) nebo ruční ostření (📖 71).
Inteligentní detekce obličejů není k dispozici.	<b>Funkce inteligentní detekce obličejů není k dispozici v aktuálním režimu ostření:</b> Zvolte jiný režim fotografování (📖 152).
Nebyl rozpoznán obličej.	<ul style="list-style-type: none"> <li>• <b>Obličej fotografované osoby byl je zakryt slunečními brýlemi, čepicí, dlouhými vlasy nebo jiným předmětem:</b> Odstraňte překážku.</li> <li>• <b>Obličej fotografované osoby zabírá příliš malou oblast snímku:</b> Změňte kompozici snímku tak, aby obličej fotografované osoby zabíral větší oblast (📖 92).</li> <li>• <b>Fotografovaná osoba má hlavu nakloněnou nebo ve vodorovné poloze:</b> Požádejte fotografovaného, aby držel hlavu rovně.</li> <li>• <b>Fotoaparát je nakloněn:</b> Držte fotoaparát rovně.</li> <li>• <b>Obličej fotografované osoby je málo osvětlený:</b> Fotografujte při dobrém osvětlení.</li> </ul>
Byl vybrán nesprávný objekt.	Vybraná osoba je blíže ke středu snímku než hlavní osoba. Upravte kompozici snímku nebo vypněte detekci obličejů a pořídte snímek s použitím zámeč ostření (📖 81).

Problém	Řešení
Blesk se neaktivuje.	<ul style="list-style-type: none"> <li>• <b>Blesk nelze použít v aktuálním nastavení:</b> Viz seznam nastavení, při kterých lze blesk použít (📖 152).</li> <li>• <b>Blesk je zatažen:</b> Vysuňte blesk (📖 47).</li> <li>• <b>Vybitá baterie:</b> Nabijte baterii (📖 17) nebo vložte plně nabitou náhradní baterii (📖 18).</li> <li>• <b>Fotoaparát je v režimu bracketingu nebo průběžného fotografování:</b> Vyberte režim jednoho snímku (📖 64, ).</li> <li>• <b>Je vybrána možnost ON v nastavení  SOUND &amp; FLASH OFF (VYPNOUT ZVUK A BLESK):</b> Vyberte možnost <b>OFF</b> (📖 106).</li> </ul>
Některé režimy blesku nejsou k dispozici.	<p>Je vybrána možnost ON v nastavení  SOUND &amp; FLASH OFF (VYPNOUT ZVUK A BLESK). Vyberte možnost <b>OFF</b> (📖 106).</p>
Blesk dostatečně neosvětlí objekt.	<ul style="list-style-type: none"> <li>• <b>Objekt není v dosahu blesku:</b> Umístěte objekt do oblasti dosahu blesku (📖 148).</li> <li>• <b>Okénko blesku je zablokováno:</b> Držte fotoaparát správně (📖 31).</li> <li>• <b>Doba expozice kratší než 1/100 s:</b> Zvolte delší dobu expozice (📖 48, 52, 54).</li> </ul>
Snímky jsou rozmazané.	<ul style="list-style-type: none"> <li>• <b>Znečištěný objektiv:</b> Vyčistěte objektiv (📖 xi).</li> <li>• <b>Zakrytý objektiv:</b> Odstraňte překážky.</li> <li>• <b>Během fotografování se zobrazí ikona !AF a ostřící rámeček je červený:</b> Před fotografováním zkontrolujte zaostření (📖 31).</li> <li>• <b>Během fotografování se zobrazí ikona !☞:</b> Použijte blesk nebo nasadte fotoaparát na stativ (📖 47).</li> </ul>
Snímky jsou zrnité.	<ul style="list-style-type: none"> <li>• <b>Dlouhá doba expozice při vysoké okolní teplotě:</b> Jde o normální jev, který není příznakem žádné poruchy.</li> <li>• <b>Fotoaparát byl soustavně používán za vysokých teplot nebo se zobrazuje hlášení varující před přehříváním:</b> Vypněte fotoaparát a počkejte, dokud nevychladne.</li> </ul>

## ■ Přehrávání



Problém	Řešení
Snímky jsou zrnité.	Snímky byly pořízeny jiným modelem fotoaparátu.
Nelze použít zoom při přehrávání.	Snímky byly vytvořeny pomocí funkce  <b>RESIZE (ZMĚNIT VELIKOST)</b> pořízeny jiným modelem fotoaparátu.
Videa se přehrávají bez zvuku.	<ul style="list-style-type: none"> <li>• <b>Nízko nastavená hlasitost:</b> Upravte hlasitost přehrávání (🔊 39, 107).</li> <li>• <b>Mikrofon byl zakrytý:</b> Držte fotoaparát při natáčení správně (🔊 2, 37).</li> <li>• <b>Reproduktor je zakrytý:</b> Držte fotoaparát při přehrávání správně (🔊 2, 39).</li> <li>• <b>Je vybrána možnost ON v nastavení  SOUND &amp; FLASH OFF (VYPNOUT ZVUK A BLESK):</b> Vyberte možnost <b>OFF</b> (🔊 106).</li> </ul>
Vybrané snímky se nesmažou.	Některé snímky vybrané pro smazání jsou chráněné. Zrušte ochranu pomocí zařízení, s jehož použitím jste ji aktivovali (🔊 101).
Číslování souborů bylo neočekávaně vynulováno.	Otevřeli jste přihrádku baterie, když byl fotoaparát zapnutý. Před otevřením přihrádky baterie vypněte fotoaparát (🔊 18, 22).

## ■ Připojení/různé

Další informace o řešení problémů s bezdrátovým připojením najdete zde:

[http://faq.fujifilm.com/digitalcamera/faq\\_product.html?pid=X](http://faq.fujifilm.com/digitalcamera/faq_product.html?pid=X)





Problém	Řešení
Problém při připojování nebo nahrávání snímků do smartphonu.	<ul style="list-style-type: none"> <li>• <b>Smartphone je příliš daleko:</b> Přesuňte zařízení blíže k sobě.</li> <li>• <b>Blízká zařízení způsobují rádiové rušení:</b> Přemístěte fotoaparát a smartphone dále od mikrovlnné trouby nebo bezdrátového telefonu.</li> </ul>
Nelze nahrát snímky.	<ul style="list-style-type: none"> <li>• <b>Smartphone je připojen k jinému zařízení:</b> Smartphone a fotoaparát lze připojit vždy k jednomu zařízení. Ukončete připojení a zkuste to znovu.</li> <li>• <b>V blízkosti se nachází více smartphonů:</b> Zkuste připojení navázat znovu. Přítomnost více smartphonů může způsobovat potíže při navazování spojení.</li> <li>• Aktuální snímek je video nebo byl vytvořen na jiném zařízení a nelze jej do smartphonu nahrát.</li> </ul>

Problém	Řešení
Nelze zobrazit snímky na smartphonu.	Vyberte možnost <b>ON</b> v nastavení  <b>CONNECTION SETTING (NASTAVENÍ PŘIPOJENÍ) &gt; WIRELESS SETTINGS (NASTAVENÍ BEZDRÁTOVÉHO PŘIPOJENÍ) &gt; RESIZE IMAGE FOR SMARTPHONE (UPRAVIT VELIKOST PRO SMARTPHONE)</b>  . Vyberte-li možnost <b>OFF</b> , potrvá nahrávání větších snímků déle; některé telefony kromě toho nezobrazují snímky větší než určité velikosti.
Na televizoru není obraz nebo nezní zvuk.	<ul style="list-style-type: none"> <li>• <b>Fotoaparát není správně připojen:</b> Připojte fotoaparát správně (🗨 129). Mějte na paměti, že po připojení k televizoru se snímky budou zobrazovat na televizoru, ne na fotoaparátu.</li> <li>• <b>Vstup televizoru je nastaven na „TV“:</b> Nastavte vstup na „HDMI“.</li> <li>• <b>Hlasitost na televizoru je ztlumená:</b> Upravte hlasitost na televizoru.</li> </ul>
Počítač nerozpozná fotoaparát.	Zkontrolujte, zda je fotoaparát a počítač správně propojen (🗨 120).
Nelze přenášet soubory RAW nebo JPEG do počítače.	Použijte k přenosu software MyFinePix Studio (pouze systém Windows; 🗨 119).
Snímky nelze tisknout.	<ul style="list-style-type: none"> <li>• <b>Fotoaparát není správně připojen:</b> Připojte fotoaparát správně (🗨 122).</li> <li>• <b>Tiskárna je vypnutá:</b> Zapněte tiskárnu.</li> </ul>
Vytiskne se pouze jedna kopie/netiskne se datum.	Tiskárna není kompatibilní s PictBridge.
Fotoaparát nereaguje.	<ul style="list-style-type: none"> <li>• <b>Dočasná závada fotoaparátu:</b> Vyjměte a vložte zpět baterii (🗨 18).</li> <li>• <b>Vybitá baterie:</b> Nabijte baterii (🗨 17) nebo vložte plně nabitou náhradní baterii (🗨 18).</li> <li>• <b>Fotoaparát je připojen k bezdrátové síti LAN:</b> Ukončete připojení.</li> </ul>
Fotoaparát nefunguje podle očekávání.	Vyjměte a vložte zpět baterii (🗨 18). Jestliže problém přetrvává, obraťte se na prodejce výrobků FUJIFILM.
Nezní zvuk.	Je vybrána možnost <b>OFF</b> v nastavení  <b>SOUND &amp; FLASH OFF (VYPNOUT ZVUK A BLESK)</b> (🗨 106).



## Varovná hlášení na displeji

Na displeji se mohou zobrazovat následující varování.















Varování	Popis
 (červená barva)	Baterie je téměř vybitá. Nabijte baterii (🔋 17) nebo vložte plně nabitou náhradní baterii (🔋 18).
 (bliká červeně)	Baterie je vybitá. Nabijte baterii (🔋 17) nebo vložte plně nabitou náhradní baterii (🔋 18).
	Dlouhá doba expozice. Snímky mohou být rozmazané; použijte blesk nebo stativ.
<b>!AF</b> (červeně v červeném rámečku)	Fotoaparát nezaostřuje. Pomocí zámku ostření zaostřete na jiný objekt ve stejné vzdálenosti a vraťte se k původní kompozici (🔍 81).
Clona nebo doba expozice je zobrazena červeně	Objekt je příliš jasný nebo příliš tmavý a snímek bude pře- nebo podexponován. Použijte při fotografování špatně osvětlených objektů blesk (🔦 47).
<b>FOCUS ERROR (CHYBA OSTŘENÍ)</b>	Žádava fotoaparátu. Vypněte a znovu zapněte fotoaparát. Jestliže problém přetrvává, obraťte se na prodejce výrobků FUJIFILM.
<b>TURN OFF THE CAMERA AND TURN ON AGAIN (VYPNĚTE A ZNOVU ZAPNĚTE FOTOAPARÁT)</b>	
<b>LENS CONTROL ERROR (CHYBA OVLÁDÁNÍ OBJEKTIVU)</b>	
<b>LENS ERROR (CHYBA OBJEKTIVU)</b>	Vypněte fotoaparát, odpojte objektiv a očistěte kontaktní plošky; nasadte objektiv a zapněte fotoaparát. Jestliže problém přetrvává, obraťte se na prodejce výrobků FUJIFILM.
<b>BUSY (ZANEPRÁZDNĚN)</b>	Paměťová karta je nesprávně naformátovaná. Naformátujte kartu pomocí fotoaparátu (🔗 114).
<b>CARD NOT INITIALIZED (KARTA NENÍ INICIALIZOVÁNA)</b>	<ul style="list-style-type: none"><li>• <b>Paměťová karta není naformátovaná nebo byla naformátována v počítači nebo v jiném zařízení:</b> Naformátujte paměťovou kartu pomocí funkce  <b>FORMAT (FORMÁT)</b> v nabídce nastavení (🔗 114).</li><li>• <b>Je třeba vyčistit kontakty paměťové karty:</b> Očistěte kontakty měkkým suchým hadříkem. Jestliže se hlášení zobrazuje opakovaně, naformátujte kartu (🔗 114). Pokud problém přetrvává, vyměňte kartu.</li><li>• <b>Žádava fotoaparátu:</b> Obráťte se na prodejce výrobků FUJIFILM.</li></ul>
<b>PROTECTED CARD (CHRÁNĚNÁ KARTA)</b>	Paměťová karta je uzamčena. Odemkněte ji.

Varování	Popis
CARD ERROR (CHYBA KARTY)	<ul style="list-style-type: none"> <li>• <b>Paměťová karta není naformátována pro použití ve fotoaparátu:</b> Naformátujte kartu (📖 114).</li> <li>• <b>Je nutno očistit kontakty paměťové karty nebo je karta poškozená:</b> Očistěte kontakty měkkým suchým hadříkem. Jestliže se hlášení zobrazuje opakovaně, naformátujte kartu (📖 114). Pokud problém přetrvává, vyměňte kartu.</li> <li>• <b>Nekompatibilní paměťová karta:</b> Použijte kompatibilní kartu (📖 21).</li> <li>• <b>Závada fotoaparátu:</b> Obratě se na prodejce výrobků FUJIFILM.</li> </ul>
SD MEMORY FULL (PLNÁ PAMĚŤ)	<p>Paměťová karta je plná a snímky nelze uložit. Smažte snímky (📖 36) nebo vložte paměťovou kartu s dostatkem volného místa (📖 18).</p>
NO CARD (ŽÁDNÁ KARTA)	<p>Spoušť lze aktivovat pouze tehdy, je-li vložena paměťová karta. Vložte paměťovou kartu.</p>
WRITE ERROR (CHYBA ZÁPISU)	<ul style="list-style-type: none"> <li>• <b>Chyba paměťové karty nebo chyba připojení:</b> Vložte kartu znovu nebo vypněte a znovu zapněte fotoaparát. Jestliže problém přetrvává, obraťte se na prodejce výrobků FUJIFILM.</li> <li>• <b>Nezbývá dostatek paměti pro uložení dalších snímků:</b> Smažte snímky (📖 36) nebo vložte paměťovou kartu s dostatkem volného místa (📖 18).</li> <li>• <b>Paměťová karta není naformátovaná:</b> Naformátujte paměťovou kartu (📖 114).</li> </ul>
READ ERROR (CHYBA ČTENÍ)	<ul style="list-style-type: none"> <li>• <b>Soubor je poškozen nebo nebyl vytvořen ve fotoaparátu:</b> Soubor nelze zobrazit.</li> <li>• <b>Je třeba vyčistit kontakty paměťové karty:</b> Očistěte kontakty měkkým suchým hadříkem. Jestliže se hlášení zobrazuje opakovaně, naformátujte kartu (📖 114). Pokud problém přetrvává, vyměňte kartu.</li> <li>• <b>Závada fotoaparátu:</b> Obratě se na prodejce výrobků FUJIFILM.</li> </ul>
FRAME NO. NULL (MAX. Č. SNÍMKU)	<p>Fotoaparát dosáhl maximálního čísla (číslo aktuálního snímku je 999-9999). Naformátujte paměťovou kartu a vyberte možnost <b>RENEW (OBNOVIT)</b> v nastavení <b>FRAME NO. (Č. SNÍMKU)</b>. Pořídte snímek, čímž resetujete číslování na hodnotu 100-0001; poté vyberte možnost <b>CONTINUOUS (PRŮBĚŽNÉ)</b> v nastavení <b>FRAME NO. (Č. SNÍMKU)</b>.</p>
TOO MANY FRAMES (PŘÍLIŠ MNOHO SNÍMKŮ)	<ul style="list-style-type: none"> <li>• <b>Při hledání bylo nalezeno více než 30 000 výsledků:</b> Vyberte kritérium hledání, které vygeneruje méně výsledků.</li> <li>• <b>Je vybráno více než 999 snímků pro smazání:</b> Vyberte méně snímků.</li> </ul>

Varování	Popis
<b>PROTECTED FRAME (CHRÁNĚNÝ SNÍMEK)</b>	Pokusili jste se smazat nebo otočit chráněný snímek. Vypněte ochranu a zkuste to znovu (🗨️ 101).
<b>CAN NOT CROP (NELZE OŘÍZNOUT)</b>	Snímek je poškozen nebo nebyl vytvořen ve fotoaparátu.
<b>🚫 CANNOT EXECUTE (NELZE PROVÉST)</b>	Potlačení červených očí nelze použít u snímků vytvořených v jiných zařízeních.
<b>🎥 CANNOT EXECUTE (NELZE PROVÉST)</b>	Potlačení červených očí nelze použít pro video.
<b>CAN NOT ROTATE (NELZE OTOČIT)</b>	Vybraný snímek nelze otočit.
<b>🎥 CAN NOT ROTATE (NELZE OTOČIT)</b>	Videa nelze otáčet.
<b>DPOF FILE ERROR (CHYBA SOUBORU DPOF)</b>	Tiskový příkaz DPOF na paměťové kartě obsahuje více než 999 snímků. Zkopírujte snímky do počítače a vytvořte nový tiskový příkaz.
<b>CAN NOT SET DPOF (NELZE NASTAVIT DPOF)</b>	Snímek nelze vytisknout pomocí DPOF.
<b>🎥 CAN NOT SET DPOF (NELZE NASTAVIT DPOF)</b>	Videa nelze tisknout pomocí DPOF.
<b>COMMUNICATION ERROR (CHYBA KOMUNIKACE)</b>	Při tisku nebo kopírování snímků do počítače nebo jiného zařízení došlo k chybě připojení. Zkontrolujte, zda je zařízení zapnuté a zda je připojen kabel USB.
<b>PRINTER ERROR (CHYBA TISKÁRNÝ)</b>	V tiskárně došel papír nebo inkoust, nebo došlo k jiné chybě tiskárny. Zkontrolujte tiskárnu (viz návod k tiskárně). Vypněte tiskárnu a znovu ji zapněte; tisk bude pokračovat.
<b>PRINTER ERROR (CHYBA TISKÁRNÝ) RESUME? (OBNOVIT TISK?)</b>	V tiskárně došel papír nebo inkoust, nebo došlo k jiné chybě tiskárny. Zkontrolujte tiskárnu (viz návod k tiskárně). Jestliže se tisk automaticky neobnoví, stiskněte tlačítko <b>MENU/OK</b> .
<b>CANNOT BE PRINTED (NELZE VYTISKNOUT)</b>	Pokusili jste se vytisknout video, snímek vytvořený jinde než ve fotoaparátu nebo snímek ve formátu, který tiskárna nepodporuje. Video, obrázky RAW a některé snímky vytvořené na jiných zařízeních nelze tisknout; jde-li to snímek pořízený tímto fotoaparátem, podívejte se do návodu k tiskárně, zda tiskárna podporuje formát JFIF-JPEG nebo Exif-JPEG. Pokud ne, nelze snímky vytisknout.
<b>!⚠️</b>	Vypněte fotoaparát a počkejte, dokud nevychladne. Zobrazuje-li se toto varování, může se na snímcích objevit výraznější zrnitost.

## Kapacita paměťové karty

V následující tabulce je uvedena délka videa nebo počet snímků, které lze uložit při různé velikosti snímku. Všechny údaje jsou orientační; velikost souboru se mění v závislosti na scéně a počet uložených souborů se tedy může lišit. Zbývající počet snímků nebo délka videa se tedy nemusí zmenšovat rovnoměrně.

Kapacita		4 GB		8 GB	
		 FINE	 NORMAL	 FINE	 NORMAL
Fotografie	 3:2	400	600	800	1210
	RAW	110		230	
Videa <sup>1</sup>	 1920×1080 60 fps <sup>2</sup>	13 min.		26 min.	
	 1920×1080 50 fps <sup>2</sup>				
	 1920×1080 30 fps <sup>2</sup>				
	 1920×1080 25 fps <sup>2</sup>				
	 1920×1080 24 fps <sup>2</sup>				
	 1280×720 60 fps <sup>3</sup>	25 min.		51 min.	
	 1280×720 50 fps <sup>3</sup>				
	 1280×720 30 fps <sup>3</sup>				
	 1280×720 25 fps <sup>3</sup>				
	 1280×720 24 fps <sup>3</sup>				

<sup>1</sup> Použijte kartu **CLASS10** nebo lepší.

<sup>2</sup> Maximální délka jednoho videa je 14 minut.

<sup>3</sup> Maximální délka jednoho videa je 27 minut.

## Odkazy

Další informace o digitálním fotoaparátu FUJIFILM se dozvíte na níže uvedených webových stránkách.

### **Informace o produktu FUJIFILM X-T10**

Volitelné příslušenství a doplňující informace najdete na následujícím webu.

### **Aktualizace firmwaru**

Aktualizace firmwaru může způsobit změny, které v této příručce nejsou popsány. Více informace zde:

[http://www.fujifilm.com/support/digital\\_cameras/software/fw\\_table.html](http://www.fujifilm.com/support/digital_cameras/software/fw_table.html)

### **Bezplatné aplikace FUJIFILM**

Aplikace FUJIFILM vám nabízejí širší možnosti, jak pracovat se snímky na smartphonech, tabletech a počítačích.

<http://fujifilm-dsc.com/>

Nejnovější verzi softwaru MyFinePix Studio najdete zde:

<http://fujifilm-dsc.com/mfs/>

Nejnovější verzi softwaru RAW FILE CONVERTER najdete zde:

<http://fujifilm-dsc.com/rfc/>

## Specifikace



Systém	
Model	Digitální fotoaparát FUJIFILM X-T10
Efektivní rozlišení	16,3 milionů
Obrazový snímač	23,6 mm × 15,6 mm (APS-C), snímač X-Trans CMOS II se čtvercovými pixely a primární barevným filtrem
Úložiště	Paměťové karty SD/SDHC/SDXC doporučené společností FUJIFILM
Souborový systém	Odpovídá normě Design Rule for Camera File System (DCF), Exif 2.3, a Digital Print Order Format (DPOF)
Formát souborů	<ul style="list-style-type: none"><li>• <b>Snímky:</b> Exif 2.3 JPEG (komprimované); RAW (originální formát RAW, nutno použít speciální software); lze použít RAW+JPG</li><li>• <b>Video:</b> Standard H.264 se stereo zvukem (MOV)</li></ul>
Velikost snímku	<ul style="list-style-type: none"><li>• <b>L 3:2:</b> 4896 × 3264</li><li>• <b>M 3:2:</b> 3456 × 2304</li><li>• <b>S 3:2:</b> 2496 × 1664</li><li>• <b>L 16:9:</b> 4896 × 2760</li><li>• <b>M 16:9:</b> 3456 × 1944</li><li>• <b>S 16:9:</b> 2496 × 1408</li><li>• <b>180° panorama:</b> 2160 × 9600 (svisle) / 9600 × 1440 (vodorovně)</li><li>• <b>180° panorama:</b> 2160 × 6400 (svisle) / 6400 × 1440 (vodorovně)</li><li>• <b>L 1:1:</b> 3264 × 3264</li><li>• <b>M 1:1:</b> 2304 × 2304</li><li>• <b>S 1:1:</b> 1664 × 1664</li></ul>
Adaptér na objektiv	Adaptér FUJIFILM X
Citlivost	Standardní výstupní citlivost ekvivalentní ISO 200–6400; AUTO1/AUTO2/AUTO3 (automatické nastavení citlivosti max. na ISO 3200); rozšířená citlivost ekvivalentní ISO 100, 12800, 25600 nebo 51200
Měření	256dílkové měření through-the-lens (TTL); MULTI, BOD, PRŮMĚR
Ovládání expozice	Program AE (s alternativním programem); AE s prioritou expozice; AE s prioritou clony; ruční expozice
Korekce expozice	–3 EV až +3 EV v krocích po 1/3 EV.

## System

### Doba expozice

- MECHANICAL SHUTTER (MECHANICKÁ SPOUŠŤ)
    - **Režim P:** 4 s až  $\frac{1}{4000}$  s
    - **Bulb:** max. 60 min.
  - ELECTRONIC SHUTTER (ELEKTRONICKÁ SPOUŠŤ)
    - **Režim P, S, A a M:** 1 s až  $\frac{1}{32\ 000}$  s
    - **Bulb:** Fixní, 1 s
  - MECHANICAL + ELECTRONIC (MECHANICKÁ + ELEKTRONICKÁ)
    - **Režim P:** 4 s až  $\frac{1}{32\ 000}$  s
    - **Bulb:** max. 60 min.
- **Čas:** 30 s až  $\frac{1}{4000}$  s  
 - **Ostatní režimy:** 30 s až  $\frac{1}{4000}$  s  
 - **Čas:** 1 s až  $\frac{1}{32\ 000}$  s  
 - **Čas:** 30 s až  $\frac{1}{32\ 000}$  s  
 - **Ostatní režimy:** 30 s až  $\frac{1}{32\ 000}$  s

### Průběžně

	Režim	Snímků za sek. (fps)	Snímků v sérii
		8,0	Až 8 (zhruba)
		3,0	Do zaplnění karty

- 🔑 Počet snímků za sekundu nebo počet snímků v sérii se může měnit podle typu použité paměťové karty.
- 🔑 Počet snímků za sekundu závisí na podmínkách fotografování a počtu uložených snímků.

### Režim

- **ostření:** Jednorázový nebo průběžný AF; ruční ostření s ostřicí objímkou; AF+MF
- **Volba oblasti zaostření:** Volba oblasti automatického nebo ručního zaostření; AF na zónu nebo na šířku/sledování
- **System automatického ostření:** Inteligentní hybridní AF (detekce kontrastu TTL/fázová detekce AF) se světlem asistenta AF

### Vyvázení bílé

Uživatelské, volba barevné teploty, auto, přímé sluneční záření, stín, zářivka s denním světlem, zářivka s teplým bílým světlem, zářivka se studeným bílým světlem, žárovka, pod vodou

### Samospoušť

Vypnuto, 2 s, 10 s

Systém	
Blesk	<ul style="list-style-type: none"> <li>• <b>Typ:</b> Ruční vysouvací blesk</li> <li>• <b>Směrné číslo:</b> Asi 7/22 (ISO 200, m/ft.)</li> </ul>
Režim	Auto, plný blesk, vypnuto, pomalá synch., zadní synch., ovladač (potlačení červených očí vypnuto); auto s potlačením červených očí, plný blesk s potlačením červených očí, zadní synch. s potlačením červených očí, ovladač (s potlačením červených očí zapnuto)
Horké sánky	Sánky s kontakty TTL
Hledáček	Hledáček OLED 0.39", 2360bodový, barvený, s regulací dioptrií (-4 až +2 m <sup>-1</sup> ); zvětšení 0.62x s objektivem 50 mm (ekv. formátu 35 mm) na nekonečno při nastavení dioptrií -1.0 m <sup>-1</sup> ; úhlopříčka zorného pole cca 30° (vodorovné zorné pole cca 25°); poloha oka cca 17,5 mm; pokrytí snímku cca 100 %
LCD displej	3,0"/7,6 cm, barevný LCD displej 920k; pokrytí snímku cca 100 %, náklon
Videa	<ul style="list-style-type: none"> <li>• <b>HD 1920 × 1080 60fps:</b> Velikost snímku 1920 × 1080 (1080p); 60 fps; stereo zvuk</li> <li>• <b>HD 1920 × 1080 50fps:</b> Velikost snímku 1920 × 1080 (1080p); 50 fps; stereo zvuk</li> <li>• <b>HD 1920 × 1080 30fps:</b> Velikost snímku 1920 × 1080 (1080p); 30 fps; stereo zvuk</li> <li>• <b>HD 1920 × 1080 25fps:</b> Velikost snímku 1920 × 1080 (1080p); 25 fps; stereo zvuk</li> <li>• <b>HD 1920 × 1080 24fps:</b> Velikost snímku 1920 × 1080 (1080p); 24 fps; stereo zvuk</li> <li>• <b>HD 1280 × 720 60fps:</b> Velikost snímku 1 280 × 720 (720p); 60 fps; stereo zvuk</li> <li>• <b>HD 1280 × 720 50fps:</b> Velikost snímku 1 280 × 720 (720p); 50 fps; stereo zvuk</li> <li>• <b>HD 1280 × 720 30fps:</b> Velikost snímku 1 280 × 720 (720p); 30 fps; stereo zvuk</li> <li>• <b>HD 1280 × 720 25fps:</b> Velikost snímku 1 280 × 720 (720p); 25 fps; stereo zvuk</li> <li>• <b>HD 1280 × 720 24fps:</b> Velikost snímku 1 280 × 720 (720p); 24 fps; stereo zvuk</li> </ul>



**Vstupní/výstupní konektory**

**Výstup HDMI** Konektor HDMI Micro (typ D)

**Digitální vstup/výstup** USB 2.0 High-Speed

**Konektor mikrofonu/dálkové spouště** Mini-stereo jack  $\varnothing$ 2,5 mm

**Napájení/ostatní**

**Napájení** Dobíjecí baterie NP-W126

Výdrž baterie (přibl. počet snímků pořízených s plně nabitou baterií v režimu P, objektiv XF 35 mm f/1,4 R)	Typ baterie	Přibližný počet snímků
	NP-W126 (typ dodávaný s fotoaparátem)	350

Standard CIPA, měřeno s baterií dodanou s fotoaparátem a paměťovou kartou SD.

**Poznámka:** Počet snímků závisí na míře nabití baterie a při nízkých teplotách klesá.

**Rozměry fotoaparátu** (Š x V x L) 118,4 mm x 82,8 mm x 40,8 mm (31,9 mm bez výstupků, měřeno v nejtenčím místě)

**Hmotnost fotoaparátu** Přibl. 331 g bez baterie, příslušenství a paměťové karty

**Hmotnost při fotografování** Přibl. 381 g včetně baterie a paměťové karty

**Pracovní podmínky** • **Teplota:** 0 °C až +40 °C • **Vlhkost:** 10–80 % (bez kondenzace)

**Bezdrátový vysílač**

**Standardy** IEEE 802.11b/g/n (standardní bezdrátový protokol)

**Pracovní frekvence** • **USA, Kanada, Tchaj-wan:** 2412 MHz–2462 MHz (11 kanálů)  
• **Ostatní země:** 2412 MHz–2472 MHz (13 kanálů)

**Přístupové protokoly** Infrastruktura

**Dobíjecí baterie NP-W126**

<b>Jmenovité napětí</b>	7,2VDC
<b>Jmenovitá kapacita</b>	1260mAh
<b>Pracovní teplota</b>	0°C až +40°C
<b>Rozměry (Š × V × L)</b>	36,4 mm × 47,1 mm × 15,7 mm
<b>Hmotnost</b>	Přibl. 47g

**Nabíječka baterií BC-W126**

<b>Jmenovitý vstup</b>	100–240VAC, 50/60Hz
<b>Vstupní kapacita</b>	13–21VA
<b>Jmenovitý výstup</b>	8,4VDC, 0,6A
<b>Podporované baterie</b>	Dobíjecí baterie NP-W126
<b>Doba nabíjení</b>	Přibl. 150 minut (+20°C)
<b>Pracovní teplota</b>	5°C až +40°C
<b>Rozměry (Š × V × L)</b>	65 mm × 91,5 mm × 28 mm bez výstupků
<b>Hmotnost</b>	Přibl. 77g bez baterie

Hmotnost a rozměry se mohou lišit podle země nebo regionu. Štítky, nabídky a další okna na displeji se mohou lišit od skutečnosti.

## ■ Upozornění

- Specifikace se mohou změnit bez upozornění; aktuální informace najdete na adrese [http://www.fujifilm.com/products/digital\\_cameras/index.html](http://www.fujifilm.com/products/digital_cameras/index.html). Společnost FUJIFILM nenese odpovědnost za škody vzniklé v důsledku chyb v této příručce.
- Hledáček i LCD displej jsou vyrobeny s použitím moderní vysoce přesné technologie, mohou se na nich zejména v okolí textu zobrazovat malé jasné body a neobvyklé barvy. Jde o normální jev u LCD displejů, který není příznakem závady a na snímky pořízené fotoaparátem nemá žádný vliv.
- Digitální fotoaparáty mohou fungovat nesprávně, jestliže na ně působí silné rádiové rušení (např. elektrické pole, statická elektřina nebo šum v napájecím vedení).
- Na okrajích snímků se může v důsledku použití určitého typu objektivu objevit zkreslení. Jde o normální stav.

## Omezení nastavení fotoaparátu

Níže jsou uvedeny možnosti dostupné v jednotlivých režimech fotografování. Některé možnosti nejsou k dispozici u položek podporovaných ve všech režimech a jejich funkce může být omezená podle podmínek fotografování.

Páčka automatického režimu		●				● AUTO ● AUTO ● AUTO ● AUTO																AUTO															
Režim fotografování/ poloha scény		P	S	A	M	BKT	CH/CL	Adv.														TEXT															
12	POTLAČENÍ ČERVENÝCH OČI/OFF	AUTO	✓						✓	✓	✓	✓							✓	✓	✓	✓			✓												
			✓	✓	✓	✓				✓	✓	✓	✓							✓	✓	✓	✓			✓											
			✓		✓					✓		✓					✓	✓									✓										
			✓	✓	✓	✓				✓	✓					✓	✓										✓										
			✓	✓	✓	✓				✓	✓	✓	✓			✓	✓	✓	✓	✓	✓	✓	✓	✓	✓	✓	✓										
	POTLAČENÍ ČERVENÝCH OČI/ON		✓	✓	✓	✓	✓	✓	✓	✓	✓	✓	✓	✓	✓	✓	✓	✓	✓	✓	✓	✓	✓	✓	✓	✓	✓										
			✓																								✓										
			✓		✓																						✓										
			✓	✓	✓	✓																					✓										
			✓	✓	✓	✓	✓	✓	✓	✓	✓	✓	✓	✓	✓	✓	✓	✓	✓	✓	✓	✓	✓	✓	✓	✓	✓	✓									
		✓	✓	✓	✓	✓	✓	✓	✓	✓	✓	✓	✓	✓	✓	✓	✓	✓	✓	✓	✓	✓	✓	✓	✓	✓	✓										
		✓	✓	✓	✓				✓		✓																✓ <sup>14</sup>										
		✓	✓	✓	✓	✓	✓	✓	✓	✓	✓	✓	✓	✓	✓	✓	✓	✓	✓	✓	✓	✓	✓	✓	✓	✓	✓										
	F	✓	✓	✓	✓	✓	✓	✓	✓	✓	✓	✓	✓	✓	✓	✓	✓	✓	✓	✓	✓	✓	✓	✓	✓	✓	✓										
S.S.	✓	✓	✓	✓	✓	✓	✓	✓	✓	✓	✓	✓	✓	✓	✓	✓	✓	✓	✓	✓	✓	✓	✓	✓	✓	✓											





Páčka automatického režimu		●				● AUTO ● AUTO ● AUTO ● AUTO				AUTO																	
Režim fotografování/ poloha scény		P	S	A	M	BKT	CH/CL	Adv.			St+												TEXT				
MF	STANDARD	✓	✓	✓	✓	✓	✓	✓	✓	✓	✓	✓			✓	✓	✓	✓	✓	✓	✓	✓	✓	✓	✓		
	DIGITÁLNÍ DĚLENÍ OBRAZU	✓	✓	✓	✓	✓	✓								✓	✓	✓	✓	✓	✓	✓	✓	✓	✓	✓		
	ZVÝRAZNIT ZAOSTŘENÍ	✓	✓	✓	✓	✓	✓								✓	✓	✓	✓	✓	✓	✓	✓	✓	✓	✓		
AF+MF		✓	✓	✓	✓	✓	✓	✓		✓	✓	✓	✓			✓	✓	✓	✓	✓	✓	✓	✓	✓	✓		
O	1						✓ <sup>3</sup>	✓ <sup>3</sup>	✓					✓ <sup>1</sup>	✓	✓	✓	✓	✓			✓	✓	✓	✓	✓	✓ <sup>14</sup>
	1	✓	✓	✓	✓	✓	✓	✓ <sup>3</sup>	✓	✓	✓				✓	✓	✓	✓	✓	✓	✓	✓	✓	✓	✓	✓	✓ <sup>14</sup>
	2						✓ <sup>3</sup>	✓ <sup>3</sup>	✓					✓	✓	✓	✓	✓	✓	✓	✓	✓	✓	✓	✓	✓	✓ <sup>14</sup>
	2	✓	✓	✓	✓	✓	✓	✓ <sup>3</sup>	✓	✓	✓	✓	✓	✓	✓	✓	✓	✓	✓	✓	✓	✓	✓	✓	✓	✓	✓ <sup>14</sup>
OFF		✓	✓	✓	✓	✓	✓	✓ <sup>3</sup>	✓	✓	✓	✓	✓			✓	✓	✓	✓	✓	✓	✓	✓	✓	✓	✓	✓ <sup>14</sup>
LMD		✓	✓	✓	✓	✓	✓	✓	✓	✓	✓	✓	✓	✓	✓	✓	✓	✓	✓	✓	✓	✓	✓	✓	✓	✓	✓ <sup>14</sup>
POTLAČENÍ ČERVENÝCH OČÍ		✓	✓	✓	✓									✓	✓	✓			✓	✓	✓	✓				✓	✓ <sup>14</sup>
SVĚTLO AF		✓	✓	✓	✓	✓	✓	✓	✓	✓					✓	✓			✓	✓	✓				✓	✓	✓ <sup>14</sup>
		✓	✓	✓	✓	✓	✓			✓																	✓ <sup>14</sup>
		✓	✓	✓	✓	✓	✓			✓																	✓ <sup>14</sup>
		✓	✓	✓	✓	✓	✓			✓																	✓ <sup>14</sup>
		✓	✓	✓	✓	✓	✓			✓																	✓ <sup>14</sup>
NR		✓	✓	✓	✓	✓	✓			✓																	✓ <sup>14</sup>
		✓	✓	✓	✓	✓	✓	✓	✓	✓					✓	✓	✓	✓	✓	✓	✓	✓	✓	✓	✓	✓	✓ <sup>14</sup>
/		✓	✓	✓	✓	✓	✓			✓	✓ <sup>3</sup>																✓ <sup>14</sup>











# FUJIFILM

---

**FUJIFILM Corporation**

7-3, AKASAKA 9-CHOME, MINATO-KU, TOKYO 107-0052, JAPAN

[http://www.fujifilm.com/products/digital\\_cameras/index.html](http://www.fujifilm.com/products/digital_cameras/index.html)