

OLYMPUS

DIGITÁLNÍ FOTOAPARÁT E-M10 Mark IV Návod k použití

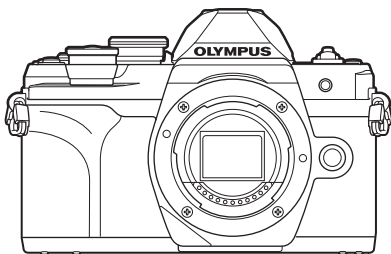

Obsah

Rejstřík funkcí

1. Příprava
2. Snímání
3. Prohlížení
4. Funkce menu
5. Připojení fotoaparátu k chytrému telefonu
6. Připojení fotoaparátu k počítači
7. Upozornění
8. Informace
9. BEZPEČNOSTNÍ UPOZORNĚNÍ

Číslo modelu: IM021

- Děkujeme vám za zakoupení digitálního fotoaparátu Olympus. Před prvním použitím fotoaparátu si prosím pozorně přečtěte tento návod, umožní vám přístroj optimálně využít a prodloužit jeho životnost.
- Před použitím tohoto výrobku se seznámte s obsahem kapitoly „9 BEZPEČNOSTNÍ UPOZORNĚNÍ“. Tyto pokyny si uschovejte k budoucímu nahlédnutí.
- Před pořizováním důležitých snímků se s fotoaparátem seznámte a pořídte několik zkušebních snímků.
- Obrázky displeje a fotoaparátu použité v tomto návodu k obsluze vznikly během vývojové fáze a mohou se lišit od finálního výrobku.
- Pokud jsou funkce přidane nebo upravené aktualizovaným firmwarem ve fotoaparátu, bude se obsah lišit. Nejaktuálnější informace naleznete na webových stránkách Olympus.

>> DÁREK PRO VÁS <<

Zaregistrujte si svůj výrobek na www.mujoylympus.cz
a získáte prodlouženou záruku 30 měsíců a další výhody.



Než začnete

Čtěte a dodržujte bezpečnostní upozornění

Abyste předešli nesprávnému použití, které může mít za následek požár nebo jiné poškození majetku či zranění vaší osoby nebo jiných osob, přečtěte si před použitím fotoaparátu celou kapitolu „9 BEZPEČNOSTNÍ UPOZORNĚNÍ“ (str. 177).

Během použití tohoto fotoaparátu čtěte tento návod, aby bylo zajištěno správné a bezpečné použití. Návod po přečtení uchovávejte na bezpečném místě.

Společnost Olympus nepřijímá žádnou zodpovědnost za porušení místních předpisů v důsledku používání tohoto výrobku mimo zemi nebo oblast, kde byl zakoupen.

Bezdrátová síť a Bluetooth®

Fotoaparát je vybaven vestavěnou bezdrátovou sítí a funkcí **Bluetooth®**. Používáním těchto funkcí mimo zemi nebo oblast, kde byl výrobek zakoupen, můžete porušovat místní předpisy související s bezdrátovým připojením; Před použitím se informujte u místních úřadů. Společnost Olympus nenese žádnou zodpovědnost za porušování místních předpisů ze strany uživatele.

V oblastech, kde je zakázáno použití bezdrátové sítě LAN a funkce **Bluetooth®**, tyto funkce vypněte.  „Deaktivace bezdrátové sítě LAN/Bluetooth®“ (str. 150)

■ Registrace uživatele

Informace o registraci produktů OLYMPUS najdete na webové stránce společnosti OLYMPUS.

■ Instalace PC softwaru / aplikací

Olympus Workspace

Tato počítačová aplikace slouží ke stahování a zobrazování fotografií a videosekvencí pořízených fotoaparátem. Rovněž ji lze použít k aktualizaci firmwaru fotoaparátu. Software je ke stažení na níže uvedené webové stránce. Při stahování softwaru budete připraveni poskytnout sériové číslo fotoaparátu.

<https://support.olympus-imaging.com/owdownload/>

OLYMPUS Image Share (OI.Share)

Snímky z fotoaparátu můžete nahrávat do chytrého telefonu.

Fotoaparát lze také ovládat na dálku a fotografovat z chytrého telefonu.

<https://app.olympus-imaging.com/oishare/>



Kromě „Návodu k použití“ nabízíme také „Příručku k funkcím fotoaparátu“. Tyto příručky čtete během používání výrobku.

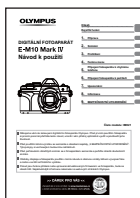

Návod k použití (tento soubor pdf)

Příručka pro tento fotoaparát a jeho funkce. Návod k obsluze je ke stažení z webu společnosti OLYMPUS nebo přímo pomocí aplikace pro chytré telefony „OLYMPUS Image Share“ (OI.Share).

Příručka k funkcím fotoaparátu

Příručka k funkcím a nastavení, která vám pomůže naplno využívat funkcí fotoaparátu. Byla optimalizována pro zobrazení na mobilních zařízeních a lze ji prohlížet pomocí aplikace OI.Share.

<https://cs.olympus-imaging.jp/jp/support/cs/webmanual/index.html>



Symbole použité v tomto návodu k obsluze

V tomto návodu jsou použity následující symboly.

	Poznámky a další doplňující informace.
	Tipy a další užitečné informace k používání fotoaparátu.
	Odkazy na jiné stránky v tomto návodu.

Než začnete	2	Snímání pomocí dotykového displeje	32
Příručky k výrobkům	3	Přepínání zobrazení tlačítkem  (zkratka).....	33
Rejstřík funkcí	9	Automatické nastavení expozice fotoaparát (režim AUTO)	34
Názvy částí	11	Fotografování ve scénickém režimu (SCN)	36
Příprava	13	Typy scénických režimů.....	36
Vybalení fotoaparátu	13	Požizování snímků v pokročilém fotografickém režimu (Režim )	40
Přípevnění řemínku	14	Možnosti režimu AP.....	40
Vložení a vyjmutí baterie a karty	15	[Živá kompozitní]: Živá kompozitní fotografie.....	41
Vyjmutí baterie.....	16	[Live Time]: Časoběrná fotografie Live Time.....	42
Vyjmutí karty.....	16	[Vícenásobná exp.]: Snímání vícenásobné expozice.....	43
Nabíjení baterie	17	[HDR]: Pořizování kompozitních fotografií v HDR.....	44
Nasazení objektivu na fotoaparát	19	[Tichý režim )].	45
Sejmutí objektivu	20	Snímání panoramatu.....	46
Zapnutí fotoaparátu	21	[Korekce lichoběžníku].....	47
První nastavení	22	[Bracketing autom. expozice]: Změny v nastavení expozice v sérii snímků.....	48
Zobrazení na displeji fotoaparátu je nečitelné / nezobrazuje se ve vybraném jazyce	24	[Zaostřovací řada]: Různé ohniskové vzdálenosti v sérii snímků.....	49
Snímání	25	Použití uměleckých filtrů (režim ART)	50
Přepínání zobrazení	25	Typy uměleckých filtrů.....	52
Zobrazení informací během snímání	26	Úprava intenzity uměleckého filtru (Jemné nastavení).....	53
Přepnutí informačního displeje.....	28	Použití funkce [Částečná barva].....	53
Výběr režimu snímání a pořizování snímků	29		
Druhy režimů snímání.....	29		
Požizování snímků v horním a dolním úhlu	31		

■ Automatické nastavení clony a rychlosti závěrky fotoaparátem (programový režim).....	54	Možnosti zpracování (Režim snímku)	81
■ Volba clony (režim priority clony).....	56	Úpravy barev ((Vyvážení bílé))	83
■ Výběr rychlosti závěrky (režim priority závěrky)	58	Volba režimu ostření (Režim AF).....	84
■ Volba clony a rychlosti závěrky (manuální režim).....	60	Nastavení poměru stran obrázku.....	86
■ Snímání s dlouhou expozicí (BULB/LIVE TIME)	61	Výběr kvality obrazu (režim kvality statických snímků,  ).....	86
■ Živá kompozitní fotografie (složení tmavého a světlého snímku).....	63	Výběr kvality obrazu (režim kvality videa,  ).....	87
■ Nahrávání videa během fotografování	65	Výběr expozičního režimu ( Režim (režimy expozice videa)).....	91
■ Natáčení videí v režimu videa ...	66	Úprava výkonu blesku (Ovládání intenzity blesku)	92
Možnosti režimu videa.....	67	Redukce otřesů fotoaparátu (Stab. obrazu).....	93
■ Záznam zpomalených videí	68	Jemné nastavení vyvážení bílé (Úpravy vyvážení bílé)	94
■ Ztišení zvuků fotoaparátu během záznamu videa	68	Výběr způsobu, jakým bude fotoaparát měřit jas (Měření)	95
■ Pořizování snímků v režimu autoportrétu	69	Jemné nastavení ostrosti (Ostrost).....	95
■ Použití různých nastavení	71	Jemné nastavení kontrastu (Kontrast).....	96
Ovládání expozice (Expozice )	71	Jemné nastavení saturace (Saturace).....	96
Digitální zoom (Digitální telekonvertor)	71	Jemné nastavení tónu (Gradace)	97
Volba režimu cíle AF (Nastavení cíle AF)	72	Použití efektů filtrů na černobílé snímky (Barevný filtr).....	97
Nastavení zóny AF	72	Nastavení tónu černobílého snímku (Monochromat. barvy)..	98
AF s prioritou obličejů / AF s prioritou očí	73	Nastavení efektů i-Enhance (Efekt).....	98
Použití blesku (Fotografování s bleskem).....	75	Nastavení formátu reprodukce barev (Barevný prostor).....	99
Použití sekvenčního snímání / samospouště	77	Změna jasu světlých a tmavých oblastí (Kontrola přeexp. a podexp.).....	100
Elektronická závěrka (Tiché ).....	78	Přřazení funkcí tlačítkům (Funkce tlačítka).....	101
Vyvolání možností fotografování.....	79		

Prohlížení	105	Výběr a ochrana snímků..... 116
Zobrazení informací při přehrávání..... 105		Prohlížení snímků v režimu autoportrét..... 116
Zobrazení informací o přehrávání 105		
Přepnutí informačního displeje 106		
Prohlížení fotografií a videosekvencí..... 107		
Rychlé hledání snímků (Náhledové zobrazení a zobrazení kalendáře)..... 108		
Přiblížení (Přiblížení při prohlížení)..... 108		
Otáčení snímků (Otáčení) 108		
Prohlížení snímků v prezentaci (🖨️)..... 109		
Přehrávání videosekvencí 110		
Ochrana snímků (🔒) 110		
Odstraňování snímků (Smazat)..... 110		
Výběr snímků ke sdílení (Příkaz sdílení) 111		
Zrušení všech příkazů sdílení (Resetovat příkaz sdílení)..... 111		
Výběr více snímků (🔍, Smazat vybrané, Vybrán příkaz sdílení)..... 111		
Vytvoření objednávky tisku (DPOF)..... 112		
Odebrání všech nebo vybraných obrázků z objednávky tisku 113		
Přidání zvuku ke snímkům (🔊)..... 113		
Přehrávání zvuku (Přehrát 🎵)..... 113		
Posouvání panoramat 114		
Používání dotykového displeje..... 115		
Přehrávání jednoho snímku.... 115		
Náhledové zobrazení / zobrazení kalendáře..... 115		
		Funkce menu 117
		Používání základní nabídky..... 117
		Používání Fotografického menu 1 / Fotografického menu 2..... 118
		Obnovení do výchozího nastavení (Reset) 118
		Možnosti zpracování (Režim snímku) 119
		Digitální zoom (Digitální telekonvertor) 119
		Vylepšení zaostření v tmavém prostředí (AF lampa)..... 119
		Volba rychlosti zoomu (📷 rychlost el. zoomu)..... 120
		Uložení více expozic do jednoho snímku (vícenásobná expozice)..... 120
		Automatické snímání v pevném intervalu (Intervalové snímání / časosběrné snímání)..... 122
		Možnosti tichého režimu (Nastavení tichého [♥] režimu) 123
		Fotografování s bleskem pomocí bezdrátového dálkového ovladače (📶 Režim dálkového ovládání RC)..... 124
		Použití menu Video 125
		Používání Menu přehrávání..... 126
		Automatické otáčení snímků pořízených na výšku při prohlížení (📷)..... 126
		Retušování snímků (Upravit)..... 126
		Sloučení snímků (Překrytí snímku) 128

Vytváření snímků z videosekvence (Pořízení snímku z videosekvence)	128	Připojení fotoaparátu k chytrému telefonu	142
Střih videí (Střih videozáznamu).....	129	■ Párování fotoaparátu s chytrým telefonem	143
Odebrání ochrany ze všech snímků (Reset ochr.)	129	■ Nastavení pohotovosti bezdrátového připojení při zapnutém fotoaparátu	144
■ Použití nabídky nastavení	130	■ Nastavení bezdrátového připojení při vypnutém fotoaparátu	145
Formátování karty (Nast. karty).....	131	■ Přenos snímků do chytrého telefonu	147
Odstranění všech snímků (Nast. karty).....	131	■ Automatické stahování snímků při vypnutém fotoaparátu	147
Volba jazyka ().....	131	■ Dálkové snímání s chytrým telefonem (Živé zobrazení)	148
■ Používání uživatelských nabídek	132	■ Dálkové snímání pomocí chytrého telefonu (dálková závěrka)	148
■ A AF/MF	132	■ Přidání informací o poloze do snímků	149
■ B Tlačítko/Přepínač	132	■ Resetování nastavení bezdrátové sítě LAN/Bluetooth®	149
■ C1 Disp./  /PC	133	■ Změna hesla	150
■ C2 Disp./  /PC	133	■ Deaktivace bezdrátové sítě LAN/Bluetooth®	150
■ D1 Exp/ISO/BULB	134	Připojení fotoaparátu k počítači	151
■ D2 Exp/ISO/BULB	134	■ Kopírování obrázků do počítače	151
■ E  Vlastní.....	135	■ Instalace počítačového softwaru	152
■ F  /Vyvážení bílé/Barva.....	135	Upozornění	153
■ G Nahrát	136	■ Baterie	153
■ H EVF	137	■ Používání napájecího adaptéru USB v zahraničí	153
■ I  Nástroje	137	■ Použitelné karty	154
AEL/AFL	138		
Asistent ručního ostření (Asistent MF)	138		
Přidávání zobrazení informací.....	139		
Zobrazení snímků fotoaparátu v televizi (HDMI)	140		
Expoziční doby při odpalování blesku ( X-Synch./  Dlouhá exp.) ...	141		
Kombinace velikostí snímků JPEG a poměrů komprese ( Nastavit).....	141		

Režim záznamu a velikost souboru/počet uložitelných statických snímků	154
Výměnné objektivy	155
Objektivy se západkou MF	156
Kompatibilní blesky	157
Fotografování s dálkově ovládaným bezdrátovým bleskem	158
Jiné externí blesky	159
Schéma systému	160

Informace 162

Čištění a skladování fotoaparátu.....	162
Čistění fotoaparátu	162
Paměť	162
Čištění a kontrola obrazového snímače	162
Kalibrace snímače - kontrola funkcí zpracování snímků	163
Tipy a informace o pořizování snímků.....	164
Chybové kódy.....	167
Původní nastavení.....	169
Technické údaje.....	174

BEZPEČNOSTNÍ UPOZORNĚNÍ 177















BEZPEČNOSTNÍ UPOZORNĚNÍ	177
-------------------------------	-----

Rejstřík 182

Rejstřík funkcí

Funkce	
Režim snímání	29
Zobrazení na displeji	28, 106
Živé ovládání	79
LV super ovládací panel	80
Fotografické menu 1	
Reset	118
Režim snímku	81, 119
Digitální telekonvertor	119
Měření	95
AF lampa	119
Fotografické menu 2	
Stab. obrazu	93
Rychlost El. zoomu	120
	92
Vícenásobná exp.	120
Interv. sn. / Časosběr.	122
Nastavení tichého [♥] režimu	123
Režim RC	124
Nabídka videa	
Video	125
Hlasitost záznamu	125
Režim AF	125
Stab. obrazu	93
Rychlost El. zoomu	125
Sním. frekvence videa	87, 125
Přen. rychlost videa	87, 125
Nabídka prohlížení	
	109
	126
Upravit	126
Objednávka tisku	112
Reset ochrany	129
Resetovat příkaz sdílení	111
Připojení zařízení	143

Funkce	
Uživatelské menu	
A AF/MF	
AEL/AFL	132, 138
Tl. zaostř. oblasti AF	132
Priorita obličejů	73, 132
Asistent MF	132, 138
Reset objektivu	132
B Tlačítko/Přepínač	
Funkce tlačítka	101, 132
Funkce	132
Funkce přepínače	132
C1 Disp./)/PC	
Nastavení ovládání	80, 133
/Info nast.	133, 139
Zesíl. náhled	133
Redukce blikání	133
Zobrazená mřížka	133
Barva zvýraznění	133
C2 Disp./)/PC	
)/)	133
HDMI	133, 140
Režim USB	133
D1 Exp/ISO/BULB	
Doladění expozice	134
ISO-Autom. nast.	134
Filtr šumu	134
Redukce šumu	62, 134
D2 Exp/ISO/BULB	
Časovač BULB/TIME	61, 134
Live BULB	61, 134
Live TIME	61, 134
Kompozitní nastavení	63, 134

Funkce	
E  Vlastní	
 X-Synch.	135, 141
 Dlouhá exp.	135, 141
 + 	71,92,135
 +Vyvážení bílé	135
F  / Vyvážení bílé / Barva	
 Nastavení	135, 141
Vyvážení bílé	83, 135
 <small>WB</small> <small>AUTO</small> Zachovat teplé barvy	135
Barevný prostor	99, 135
G Nahrát	
Název souboru	136
Upr. náz snímku	136
Copyright - nastavení	136
H EVF	
Auto. zapnutí el. hled.	137
Korekce EVF	137
I  Nástroje	
Kalibrace snímače	137, 163
Nastavení vodováhy	137
Nastavení dotykové obrazovky	137
Úsp. režim	21, 137
Certifikace	137
Y Menu nastavení	
Nast. karty	131
	23
	130, 131
	130
Zobraz náhled	130
Nastavení Wi-Fi/Bluetooth	150
Firmware	130

Názvy částí

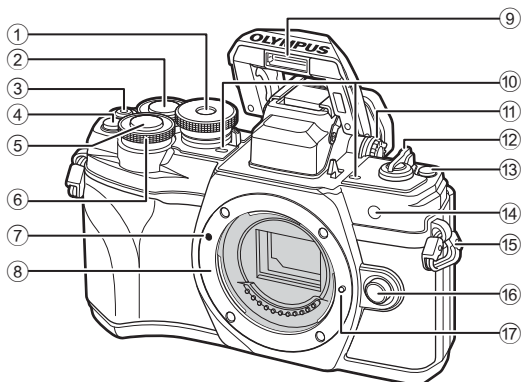

- | | |
|--|--|
| ① Přepínač režimů.....str. 29 | ⑨ Vestavěný blesk.....str. 75 |
| ② Zadní přepínač* (☺).....str. 54-60 , 107 | ⑩ Stereofonní mikrofon ...str. 113, 125, 127 |
| ③ Tlačítko (Video) / (◀)..... str. 65/str. 111 | ⑪ Kolečko dioptrické korekce..... str. 25 |
| ④ Tlačítko (Q) (Digitální telekonvertor).....str. 71, 101. | ⑫ Páčka ON/OFFstr. 21 |
| ⑤ Tlačítko spouště.....str. 30 | ⑬ Tlačítko (Zkratka).....str. 33 |
| ⑥ Přední přepínač* (☺).....str. 54-60, 71, 75, 107 | ⑭ Indikátor samospouště / AF lampastr. 77/str. 119 |
| ⑦ Značka nasazení objektivustr. 19 | ⑮ Poutko na řemínek.....str. 14 |
| ⑧ Bajonet (před nasazením objektivu sejměte kryt těla) | ⑯ Tlačítko pro uvolnění objektivustr. 20 |
| | ⑰ Aretační pojistka objektivu |

* V této příručce ikony ☺ a ☺ představují operace s využitím předního a zadního přepínače.

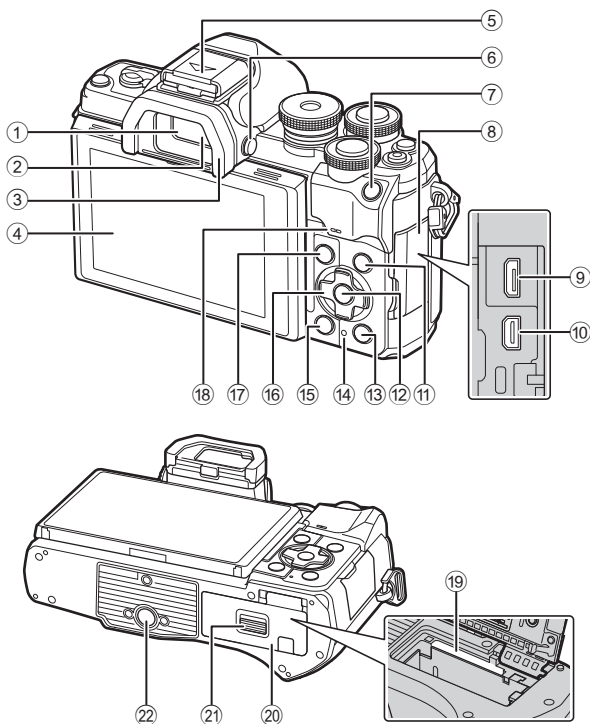

- | | |
|--|---|
| ① Hledáček.....str. 25 | ⑬ Tlačítko (Přehrávání).....str. 107 |
| ② Senzor oka.....str. 25 | ⑭ Indikátor CHARGE
(nabíjení baterie).....str. 17 |
| ③ Očnice.....str. 159 | ⑮ Tlačítko (Smazat).....str. 110 |
| ④ Displej (dotyková obrazovka)
.....str. 26, 32, 79, 105, 115 | ⑯ Křížový ovladač* str. 22, 72 – 77, 107 |
| ⑤ Sáňky (krytka sáněk).....str. 157 | ⑰ Tlačítko MENUstr. 117 |
| ⑥ Tlačítko (LV).....str. 25 | ⑱ Reproduktor |
| ⑦ Tlačítko AEL/AFLstr. 101, 102, 138 | ⑲ Otvor pro kartu.....str. 16 |
| ⑧ Kryt konektoru | ⑳ Kryt prostoru pro baterie
a kartu.....str. 15, 16 |
| ⑨ Konektor micro-USB.....str. 151 | ㉑ Zámek krytu baterie
a karty.....str. 15, 16 |
| ⑩ Konektor micro HDMI.....str. 140 | ㉒ Závit pro stativ |
| ⑪ Tlačítko INFOstr. 28, 106, 139 | |
| ⑫ Tlačítkostr. 79, 107 | |

* V této příručce představují ikony operace prováděné pomocí šipek.

Vybalení fotoaparátu

Balení při nákupu obsahuje fotoaparát a následující příslušenství.

Pokud v balení něco chybí, nebo jsou jeho součásti poškozené, obraťte se na prodejce, kde jste fotoaparát zakoupili.



Fotoaparát



Krytka těla*



Očnice EP-15*

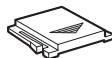

Krytka sáněk*



Řemínek

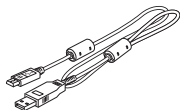

Kabel USB
CB-USB12



Lithium-iontová baterie
BLS-50

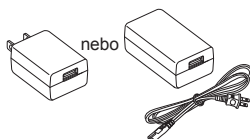

Napájecí adaptér USB F-5AC

Základní návod

Záruční list

* Krytka těla, očnice a krytka sáněk připevněné nebo vložené do fotoaparátu.

Přípevnění řemínku

1

Příprava

- 1 Před připevněním řemínku vyjměte konec ze zádržného poutka a řemínek povolte dle vyobrazení.

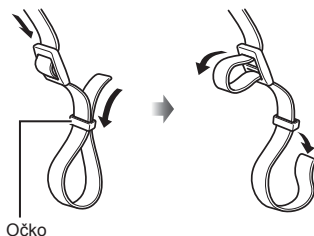

- 2 Protáhněte konec řemínku očkem a zpět zádržným poutkem.

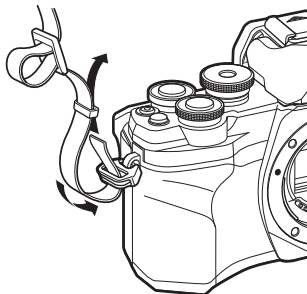

- 3 Protáhněte konec řemínku přezkou a utáhněte dle vyobrazení.

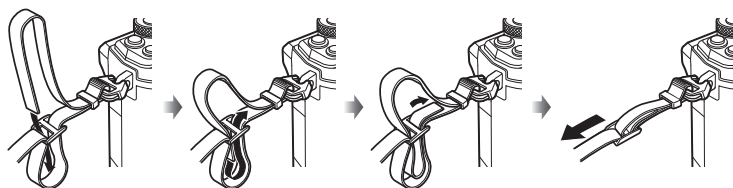

- Upevněte druhý konec řemínku do druhého očka.
- Po připevnění řemínku za něj pevně zatáhněte, aby se neuvolnil.

Vložení a vyjmutí baterie a karty

V této příručce jsou všechna úložná zařízení označena jako „karty“.

Fotoaparát používá paměťové karty SD, SDHC nebo SDXC jiných výrobců, splňující normu SD (Secure Digital).

Karty je nutné před prvním použitím nebo po použití v jiném fotoaparátu nebo počítači naformátovat pomocí tohoto fotoaparátu. ➡ „Formátování karty (Nast. karty)“ (str. 131)

- 1 Ujistěte se, že je páčka **ON/OFF** v poloze **OFF**.

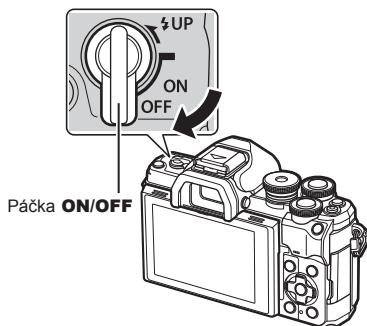

- 2 Otevření krytu prostoru na baterie a kartu.

Kryt prostoru baterie a karty

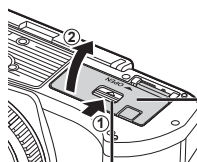

Zámek prostoru baterie a karty

- 3 Vložení baterie.
 - Požívejte pouze baterie BLS-50 (str. 13, 176).

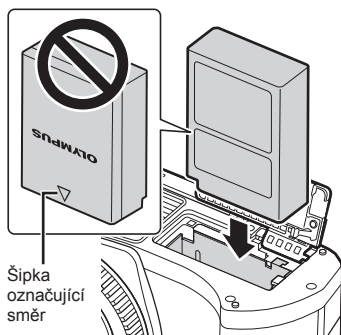

4 Vložení karty.

- Zasuňte kartu dostatečně daleko, aby zapadla na své místo.  „Použitelné karty“ (str. 154)

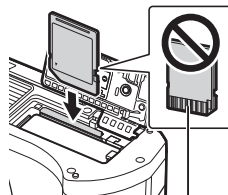

Část s kontakty

- Nevkládejte silou poškozenou nebo zdeformovanou kartu. Mohlo by dojít k poškození otvoru pro kartu.

5 Zavření krytu prostoru na baterie a kartu.

- Před používáním fotoaparátu se ujistěte, že je zavřený kryt prostoru na baterie a kartu.

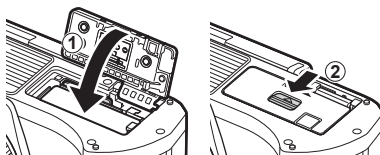

- Předpokládáte-li dlouhotrvající fotografování, doporučujeme mít s sebou záložní baterii.
- Rovněž si přečtěte „Baterie“ (str. 153).

Vyjmutí baterie

Před otevřením nebo zavřením krytu prostoru na baterie a kartu fotoaparát vypněte. Pokud chcete vyjmout baterii, zatlačte nejprve knoflík zámku baterie ve směru šipky a teprve potom ji vyjměte.

- Pokud svítí indikátor zápisu na kartu (str. 26, 27), nevyjímejte baterii.
- Pokud není možné baterii vyjmout, obraťte se na autorizovaného prodejce nebo servisní středisko. Nepoužívejte hrubou sílu.

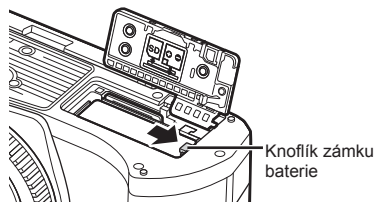

Vyjmutí karty

Lehce zatlačte na vloženou kartu a ona se vysune. Kartu vytáhněte.

- Pokud svítí indikátor zápisu na kartu (str. 27), nevyjímejte kartu.

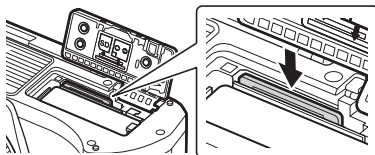

Nabíjení baterie

- 1 Ujistěte se, že je páčka **ON/OFF** v poloze **OFF**.

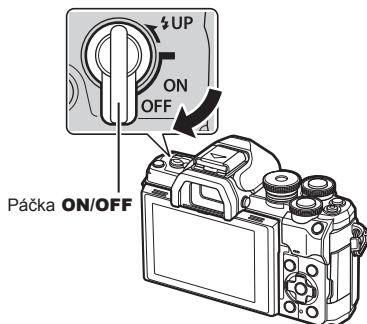

- 2 Zkontrolujte, zda je ve fotoaparátu baterie, a připojte kabel USB a napájecí adaptér USB.

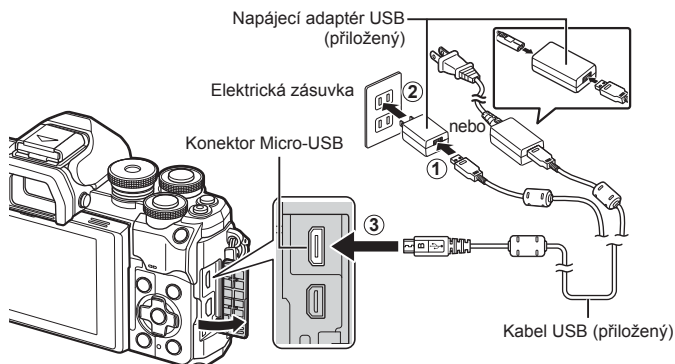

- Nikdy nepoužívejte žádný jiný kabel, než dodaný kabel USB nebo kabel určený společností Olympus. Mohlo by to způsobit vznik kouře nebo popálení.
- Během nabíjení svítí indikátor nabíjení **CHARGE**. Nabíjení trvá asi 4 hodiny. Indikátor postupně zhasíná, dokud baterie nejsou zcela nabitě.
- I když právě probíhá nabíjení, zastaví se, pokud je fotoaparát zapnutý.



- Napájecí adaptér USB nelze použít k nabíjení baterií, když je fotoaparát zapnutý.
- Dojde-li k chybě nabíjení, indikátor nabíjení **CHARGE** bliká. Odpojte a znovu připojte kabel USB.
- Nabíjení pomocí USB je k dispozici, pokud je teplota baterie mezi 0 a 40 °C.
- Nabíječku (BCS-5, prodává se samostatně) lze použít k nabití baterie.



- Když nabíjení probíhá v prostředí s vysokou teplotou, může z bezpečnostních důvodů trvat déle, případně se baterie nemusí nabít na maximum.
- Baterie se nebudou nabíjet, pokud je fotoaparát vypnutý a probíhá ukládání snímků do chytrého telefonu pomocí připojení Wi-Fi (automatické ukládání na pozadí).
 „Automatické stahování snímků při vypnutém fotoaparátu“ (str. 147)



Napájecí adaptér USB

- Při čištění napájecí adaptér USB odpojte. Pokud necháte napájecí adaptér USB připojený během čištění, může dojít k úrazu nebo zásahu elektrickým proudem.

Nasazení objektivu na fotoaparát

- 1 Přesvědčte se, že je páčka **ON/OFF** v poloze **OFF**.

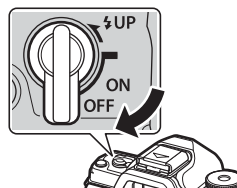

- 2 Sejměte zadní krytku z objektivu a krytku těla fotoaparátu.

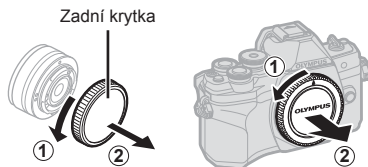

- 3 Zarovnejte (červenou) značku pro nasazení objektivu na fotoaparátu s (červenou) značkou zarovnání na objektivu. Pak zasuňte objektiv do těla fotoaparátu.



Značka připojení objektivu

- 4 Otáčejte objektivem dle vyobrazení, dokud nezapadne na své místo.



- Nedotýkejte se tlačítka uvolnění objektivu.
- Nedotýkejte se vnitřních částí fotoaparátu.

- 5 Sejměte přední krytku objektivu.

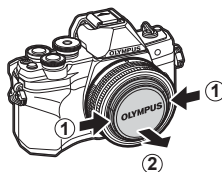
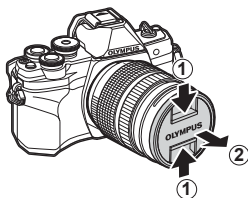

Sejmutí objektivu

1

Příprava

- 1 Přesvědčte se, že je páčka **ON/OFF** v poloze **OFF**.

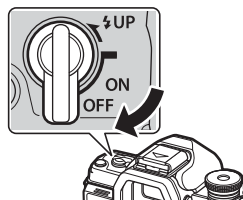

- 2 Držte tlačítko pro uvolnění objektivu a otáčejte objektivem dle vyobrazení.

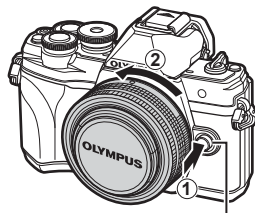

Tlačítko uvolnění objektivu

Výměnné objektivy

Přečtěte si „Výměnné objektivy“ (str. 155).

Zapnutí fotoaparátu

1 Přesuňte páčku **ON/OFF** do polohy **ON**.

- Při zapnutí fotoaparátu se zapne displej.
- Chcete-li fotoaparát vypnout, vraťte páčku do polohy **OFF**.

Páčka **ON/OFF**

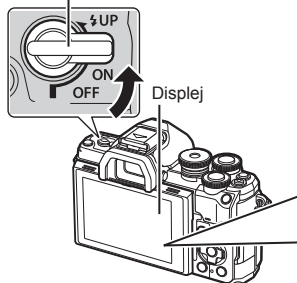

Stav baterie

Zobrazí se ikona stavu nabití baterie.

- (zelený): Fotoaparát je připraven k použití.
- (zelený): Baterie není zcela nabitá.
- (zelený): Baterie je slabá.
- (bliká červeně): Nabijte baterii.



Režim spánku fotoaparátu

Pokud po dobu jedné minuty neprovedete žádnou operaci, fotoaparát se přepne do režimu spánku (úsporného režimu), při kterém dojde k vypnutí obrazovky a zrušení všech činností. Stiskem spouště nebo tlačítka spouště fotoaparát znovu aktivujete. Pokud je fotoaparát ponechán v režimu spánku 4 hodiny, automaticky se vypne. Před použitím fotoaparát znovu zapněte. Můžete si zvolit, jak dlouho bude fotoaparát neaktivní, než se přepne do režimu spánku.  [Úsp. režim] (str. 137)

První nastavení

Po prvním spuštění fotoaparátu proveďte první nastavení, vyberte jazyk a nastavte čas fotoaparátu.

- Informace o datu a čase se ukládají na kartu společně se snímky.
- Informace o datu a čase jsou také součástí názvu souboru. Před použitím fotoaparátu je nezbytné nastavit správné datum a čas. Některé funkce nelze použít, pokud není nastavené datum a čas.

1 Po dotazu v prvním nastavení provedete volbu jazyka stiskem tlačítka **OK**.

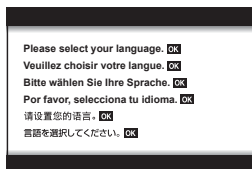

2 Požadovaný jazyk označte pomocí předního či zadního voliče nebo tlačítka $\Delta \nabla \triangleleft \triangleright$ na kurzorovém kříží.

- Dialog výběru jazyka obsahuje dvě stránky možností. Pomocí předního či zadního voliče nebo tlačítka $\Delta \nabla \triangleleft \triangleright$ na kurzorovém kříží přesouváte kurzor mezi stránkami.



3 Po označení požadovaného jazyka stiskněte tlačítko **OK**.

- Pokud stisknete tlačítko spouště před stiskem tlačítka **OK**, fotoaparát se vrátí do režimu snímání po opětovném vypnutí a zapnutí fotoaparátu, zobrazí se první nastavení a celý proces se opakuje od kroku 1.
- Změnu jazyka je možné kdykoli provést v nabídce nastavení. **☰** „Volba jazyka (🗨️)“ (str. 131)



4 Nastavte datum, čas a formát data.

- Pomocí tlačítek <|> na kurzorovém kříži označíte položky.
- Pomocí tlačítek Δ ∇ na kurzorovém kříži měňte označenou položku.
- Nastavení hodin je možné kdykoli provést v **Menu nastavení**. [☰] (str. 130)

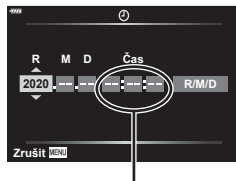

Čas se zobrazuje ve formátu 24 hodin.

5 Dokončete první nastavení.

- Hodiny nastavíte stiskem tlačítka .
- Pokud je baterie vyjmuta a fotoaparát je chvíli ponechán bez baterie, datum a čas se může vrátit do výchozího továrního nastavení.
- Pokud chcete natáčet videa, upravte snímkovou frekvenci podle videostandardů ve vaší zemi. [Sním. frekvence videa] (str. 125)

Vypnutí fotoaparátu

Chcete-li fotoaparát vypnout, vraťte páčku **ON/OFF** do polohy **OFF**. Na straně 145 naleznete více informací o postupu, pokud fotoaparát zobrazuje dialog na obrázku.

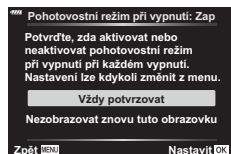
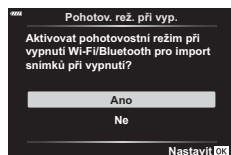

Zobrazení na displeji fotoaparátu je nečitelné / nezobrazuje se ve vybraném jazyce

1

Příprava

Pokud je zobrazení na displeji fotoaparátu ve vám neznámém jazyce nebo ve znacích, které nedokážete přečíst, pravděpodobně jste v dialogovém okně pro volbu jazyka nechtěně vybrali špatný jazyk. Podle níže uvedených kroků jazyk změňte.

- 1 Stisknutím tlačítka **MENU** zobrazte nabídku.
- 2 Pomocí tlačítek Δ ∇ označte záložku \updownarrow a stiskněte tlačítko \triangleright .

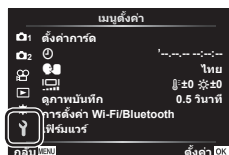

- 3 Pomocí tlačítek Δ ∇ označte položku [\updownarrow] a stiskněte tlačítko \triangleright .
- 4 Pomocí tlačítek Δ ∇ \triangleleft \triangleright označte požadovaný jazyk a stiskněte tlačítko \odot .

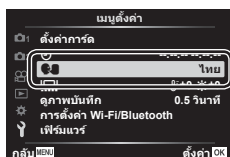

2 Snímání

Přepínání zobrazení

Fotoaparát je vybaven senzorem očí, který zapne hledáček, když k němu přiložíte oko. Když oko oddálíte, senzor hledáček vypne a zapne displej.

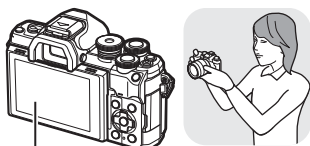

Displej

Přiložte oko
k hledáčku

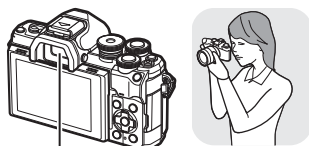

Hledáček



Zobrazení čočky na monitoru



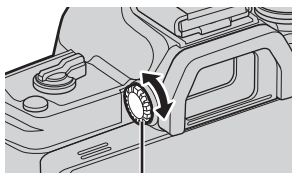

Zobrazení čočky v hledáčku

- Pokud hledáček není zaostřený, přiložte k němu oko a zaostřete zobrazení otáčením kolečkem dioptrické korekce.



Kolečko dioptrické korekce

- Stisknutím a podržením tlačítka  můžete zobrazit menu nastavení Aut. přepínač EVF.  [Auto. zapnutí el. hled.] (str. 137)
- Když je funkce [Aut. přepínač EVF] nastavena na [Vyp], můžete přepínat prohlížení tlačítkem .

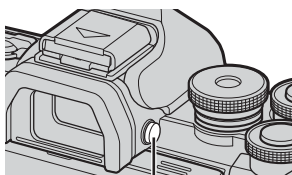

Tlačítko 



- Naklonění monitoru vypne senzor očí.

Zobrazení informací během snímání

Zobrazení na displeji během fotografování

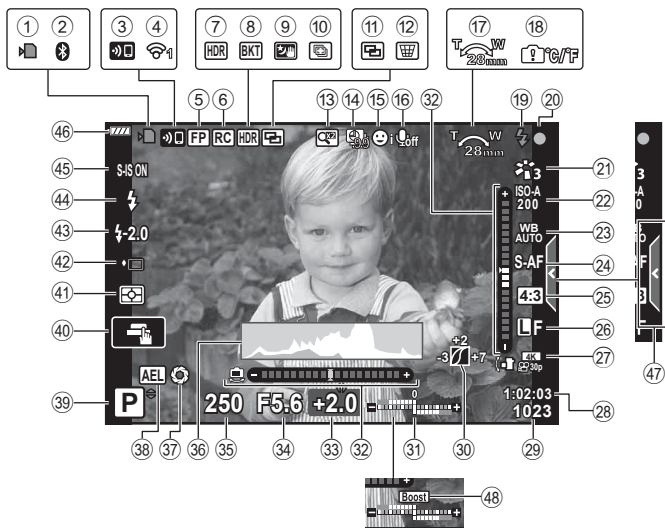

Displej v režimu videosekvencí



- ① Indikátor zápisu na kartu.....str. 16
- ② Aktivní připojení **Bluetooth**[®]
.....str. 142–150
- ③ Spuštění připojení bezdrátové
sítě.....str. 142–150
- ④ Stav připojení k bezdrátové
síti.....str. 142–150
- ⑤ Super FP blesk.....str. 157
- ⑥ Režim RC.....str. 157
- ⑦ HDR.....str. 44
- ⑧ Bracketing autom. expozice.....str. 48
Zaostřovací řada.....str. 49
- ⑨ Noční obloha.....str. 37
- ⑩ Snímek s vícenás. zaostřením.....str. 39
- ⑪ Vícenásobná expozice.....str. 43, 120
- ⑫ Korekce lichoběžníku.....str. 47
- ⑬ Digitální telekonvertor.....str. 119
- ⑭ Časosběrné snímání.....str. 122
- ⑮ Priorita tváře / priorita očí.....str. 73
- ⑯ Zvuk videosekvence.....str. 125
- ⑰ Směr používání transfokátoru /
ohnisková vzdálenost
- ⑱ Upozornění při vnitřním
přehřátí.....str. 167
- ⑲ Blesk.....str. 75
(bliká: probíhá nabíjení,
svítí: nabíjení dokončeno)
- ⑳ Značka potvrzení AF.....str. 30
- ㉑ Režim snímku.....str. 81, 119
- ㉒ Citlivost ISO.....str. 74
- ㉓ Vyvážení bílé.....str. 83
- ㉔ Režim AF.....str. 84
- ㉕ Poměr stran.....str. 86
- ㉖ Kvalita snímku (fotografie).....str. 86
- ㉗ Režim záznamu (videa).....str. 87
- ㉘ Dostupný čas nahrávání
- ㉙ Počet fotografií, které lze uložit...str. 154
- ㉚ Kontrola přeexp. a podexp.str. 100
- ㉛ Nahofe: ovládání intenzity
blesku: ovládání intenzity
Dole: expoziční kompenzace.....str. 71
- ㉜ Vodováha.....str. 28
- ㉝ Hodnota expoziční
kompenzace.....str. 71
- ㉞ Hodnota clony.....str. 54–60
- ㉟ Expoziční doba.....str. 54–60
- ㊱ Histogram.....str. 28
- ㊲ Náhled.....str. 102
- ㊳ Aretace AE.....str. 102, 138
- ㊴ Režim snímání.....str. 29–68
- ㊵ Dotykové ovládání.....str. 32
- ㊶ Režim měření.....str. 95
- ㊷ Sekvenční snímání /
samospoušť.....str. 77
Tiché snímání.....str. 45
- ㊸ Ovládání intenzity blesku.....str. 92
- ㊹ Režim blesku.....str. 75
- ㊺ Stab. obrazu.....str. 93
- ㊻ Stav baterie.....str. 21
- ㊼ Vyvolání průvodce.....str. 34
- ㊽ Zesílený náhled.....str. 133
- ㊾ Měřič hlasitosti nahrávání.....str. 125
- ㊿ Záložka tichého snímání.....str. 68
- ㊽ Režim videa (expozice).....str. 91

Přepnutí informačního displeje

Informace zobrazené na displeji během snímání můžete přepínat pomocí tlačítka **INFO**.

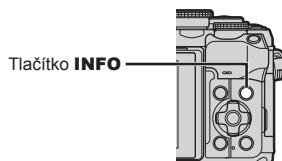

Tlačítko **INFO**



Základní informace*

INFO



Pouze obr



INFO

INFO



Zobrazení vodováhy
(Vlastní nast.2)



Zobrazení histogramu
(Vlastní nast.1)



INFO

* Nezobrazuje se v režimu  (režim videa), pokud neprobíhá záznam.

- Můžete změnit Vlastní nast.1 a Vlastní nast.2.  [Info nast.] > [LV-Info] (str. 133)
- Obrazovky s informacemi lze přepínat oběma směry otáčením předního přepínače při současném stisku tlačítka **INFO**.

Zobrazení histogramu

Na histogramu se zobrazuje rozložení jasu na snímku. Vodorovná osa představuje jas, hodnoty na svislé ose pak počet pixelů s danou hodnotou jasu v rámci celého snímku. Při snímání jsou přeexponované oblasti označeny červeně, podexponované oblasti modře a rozsah bodového měření zeleně.

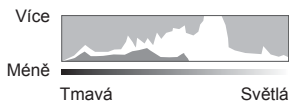

Zobrazení vodováhy

Znázorňuje orientaci fotoaparátu. Směr náklonu je vyznačen na svislé liště a vodorovný směr na vodorovné liště. Fotoaparát je v rovině, když se panely zbarví zeleně.

- Indikátory na vodováze použijte jako vodítko.
- Chybu v zobrazení lze napravit kalibrací (str. 137).

Výběr režimu snímání a pořizování snímků

Pomocí přepínače režimů vyberte režim snímání a následně pořídte snímek.

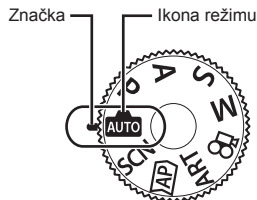

Druhy režimů snímání

Pokyny k používání různých režimů snímání jsou uvedeny v následující části.

Režim snímání	Popis	
	Fotoaparát automaticky vybere nejvhodnější režim snímání.	34
SCN	Fotoaparát automaticky přizpůsobí nastavení subjektu nebo scéně.	36
	Použijte pro rychlý přístup do pokročilých nastavení snímání.	40
ART	Můžete snímat s přidaným uměleckým efektem.	50
P	Fotoaparát měří jas subjektu a automaticky nastaví expoziční dobu a clonu pro dosažení optimálních výsledků.	54
A	Sami si vyberete clonu a fotoaparát automaticky nastaví expoziční dobu pro dosažení optimálních výsledků.	56
S	Sami si vyberete expoziční dobu a fotoaparát automaticky nastaví clonu pro dosažení optimálních výsledků.	58
M	Sami si nastavíte hodnotu clony i dobu expozice.	60
	Snímání různých typů videa.	66

Funkce, které nelze zvolit z nabídek

Některé položky z nabídek nemusí být možné zvolit pomocí křížového ovladače.

- Položky, které nelze nastavit v režimu snímání.
- Položky, které nelze nastavit kvůli tomu, že byla nastavena jiná položka:
Nastavení jako režim snímku nejsou dostupná, pokud je volič režimu otočen na pozici .

1 Otočením přepínače režimů vyberte režim.

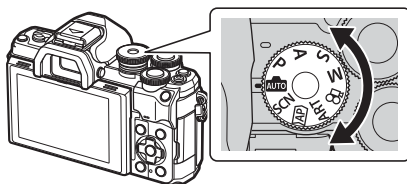

2 Připravte kompozici záběru.

- Dávejte pozor, aby vaše prsty nebo řemínek fotoaparátu nezakrývaly objektiv nebo AF lampu.



Pozice na šířku

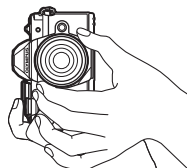

Pozice na výšku

3 Zaostřete.

- Zobrazte objekt uprostřed displeje a lehce stiskněte spoušť do první polohy (namáčkněte tlačítko spouště do poloviny). Zobrazí se značka potvrzení AF (●) a v místě zaostření se zobrazí zelený rámeček (oblast AF).

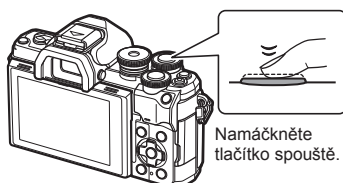

Oblast AF

- Pokud bliká značka potvrzení AF, objekt není zaostřen (str. 164).

4 Uvolněte závěrku.

- Domáčkněte tlačítko spouště (úplně).
- Fotoaparát uvolní závěrku a pořídí snímek.
- Pořízený snímek se zobrazí na displeji.

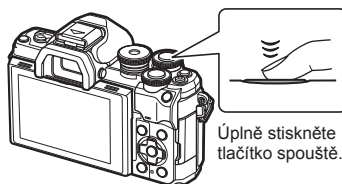

- Pomocí dotykového ovládání lze ostřit a pořizovat snímky. ➡ „Snímání pomocí dotykového displeje“ (str. 32)
- Chcete-li se z nabídek nebo prohlížení vrátit do režimu snímání, namáčkněte tlačítko spouště.

Pořizování snímků v horním a dolním úhlu

Orientaci a úhel displeje lze změnit.

Dolní úhel

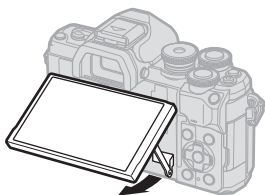

Horní úhel

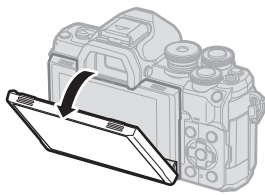

2

Snímání

Otáčení displeje: Upozornění

- Jemně otáčejte displejem ve vyobrazených mezích. Nepoužívejte sílu; nedodržení tohoto pokynu může vést k poškození konektorů.

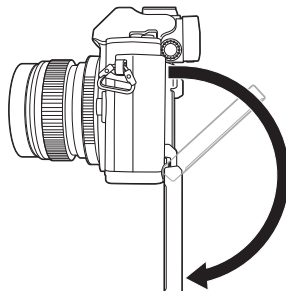
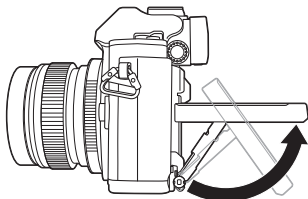

- Oblasti označených na obrázku se nedotýkejte. Nedodržováním této zásady může dojít k poškození produktu nebo jeho závadě.

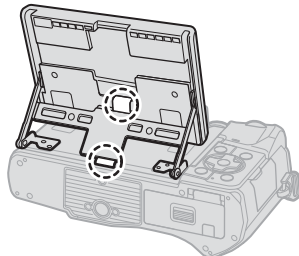
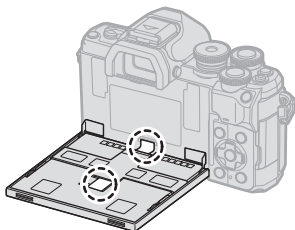



- Při otočení displeje můžete pořizovat autoportréty s náhledem snímku.  „Pořizování snímků v režimu autoportrétu“ (str. 69)

Snímání pomocí dotykového displeje

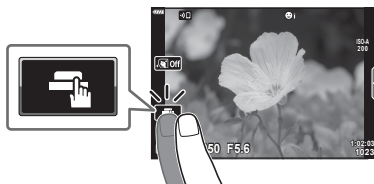
Klepnutím na ikonu  můžete procházet nastavení dotykového displeje.



	Klepnutím na objekt lze zaostřit a automaticky pořídit snímek. Tato funkce není k dispozici v režimech videa, bulb, time a kompozitního snímání.
	Operace prostřednictvím dotykového displeje jsou deaktivovány.
	Klepnutím zobrazíte oblast ostření a zaostříte na objekt ve vybrané oblasti. Fotografii je možné pořídit stisknutím tlačítka spouště.

■ Zobrazení náhledu objektu ()

1 Klepněte na objekt na displeji.

- Zobrazí se oblast ostření.
- Pomocí posuvníku vyberte velikost rámečku.
- Klepnutím na tlačítko  vypněte zobrazení oblasti AF.



2 Stiskem se přiblížíte na pozici rámečku.

- Při přiblížení snímku lze zobrazení na displeji posunovat prstem.
- Klepnutím na tlačítko  zrušíte zvětšené zobrazení.
- V režimu videa není možné změnit velikost nebo přiblížení cíle.

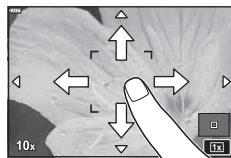

- Operace prostřednictvím dotykového displeje nejsou dostupné například v následujících situacích.

Manuální vyvážení bílé, pokud jsou používána tlačítka nebo přepínače, atd.

- Displeje se nedotýkejte nehty ani žádnými ostrými předměty.
- Používání dotykového displeje mohou znesnadňovat rukavice nebo kryty displeje.
- Ovládání pomocí dotykového displeje lze deaktivovat.  [Nastavení dotykové obrazovky] (str. 137)

Přepínání zobrazení tlačítkem (zkratka)

Stisknutím tlačítka  přepnete mezi snímky na každou obrazovku vybraného režimu snímání.

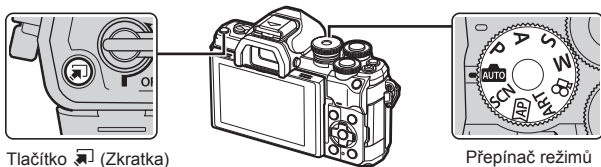

Průvodce (str. 34)



SCN

Scénický režim (str. 36)



Pokročilý fotografický režim (str. 40)



ART

Režim uměleckého filtru (str. 50)



P/A/S/M

LV super ovládací panel (str. 80)

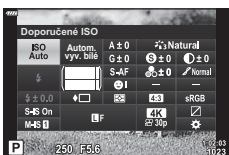

Režim videa (str. 66)



Automatické nastavení expozice fotoaparátem (režim AUTO)

Fotoaparát přizpůsobí nastavení fotografované scéně, stačí jen stisknout spoušť. Parametry jako barvy, jas a rozostření pozadí lze snadno upravit pomocí průvodců.

1 Nastavte přepínač režimů do polohy **AUTO**.

- V automatickém režimu fotoaparát automaticky zvolí možnost scénického režimu vhodného pro fotografovaný objekt, když namáčknete tlačítko spouště. Po provedení výběru je ikona **AUTO** v levém dolním rohu displeje nahrazena ikonou zvolené scény.

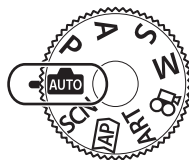

2 Chcete-li upravit nastavení snímání, zobrazte průvodce stiskem tlačítka **Q**.

- Tlačítky Δ ∇ označte položku v průvodci a stiskem tlačítka **OK** zobrazíte posuvník.



Položka v průvodci

3 Tlačítky Δ ∇ nastavte pozici posuvníku a vyberte úroveň.

- Stisknutím tlačítka **OK** uložíte změny.
- Stisknutím tlačítka **MENU** opustíte nabídku.
- Je-li vybrána možnost [Foto tipy], tlačítky Δ ∇ označíte požadovanou položku a stiskem tlačítka **OK** zobrazíte podrobnosti.
- Efekt vybrané úrovně je viditelný na displeji. Pokud je vybrána možnost [Rozostřené pozadí] nebo [Zachycení pohybu], displej se za okamžik vrátí k běžnému vzhledu. Na výsledné fotografii se však vybraný efekt projeví.



Posuvník

4 Opakováním kroků 2 a 3 můžete nastavit více průvodců.

- U položek průvodců, kteří jsou již nastaveni, se zobrazuje symbol zaškrtnutí.
- Funkce [Rozostřené pozadí] a [Zachycení pohybu] nelze vybrat najednou.



5 Pořídte snímek.



- Chcete-li ukončit zobrazení průvodce, stiskněte tlačítko **MENU**.
- Pokud je v nastavení kvality snímku aktuálně vybrána možnost [RAW], kvalita snímku bude automaticky nastavena na možnost RAW+JPEG.
- Na kopii ve formátu RAW se některá nastavení průvodce neaplikují.
- Při některých úrovních nastavení průvodce mohou být snímky zrnitě.

- Změny nastavení v živém průvodci nemusí být na displeji viditelné.
- Snímkové frekvence se snižují, čím blíže je posuvník [Zachycení pohybu] k možnosti [Rozostřený pohyb].
- Spolu s průvodcem nelze používat blesk.
- Volba takových nastavení živého průvodce, která přesahují limity expozičních měřičů fotoaparátu, může mít za následek přeexpozici nebo podexpozici snímků.



- Je také možné používat dotykové ovládání.

e-Portrét jedním dotykem

e-Portrét jedním dotykem, při kterém fotoaparát vyhledá pleť portrétovaného objektu, umožníte klepnutím na ikonu  (e-Portrét jedním dotykem), čímž tuto funkci zapnete () „Pořizování snímků v režimu autoportrétu“ (str. 69)



Ikona e-Portrét jedním dotykem

Fotografování ve scénickém režimu (SCN)

Fotoaparát automaticky přizpůsobí nastavení subjektu nebo scéně.

- 1 Otočte přepínač režimů do polohy **SCN**.

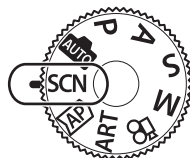

- 2 Tlačítka Δ ∇ \triangleleft \triangleright označte scénu a stiskněte tlačítko **OK**.



- 3 Tlačítka \triangleleft \triangleright označte režim scény a stiskněte tlačítko **OK**.
 - Stisknutím tlačítka \updownarrow zvolte jinou scénu.

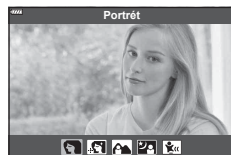









- 4 Pořídte snímek.

















- Je také možné používat dotykové ovládání.



Typy scénických režimů

Typ subjektu	Scénický režim	Popis
Lidé	Portrét	Vhodné pro fotografování portrétů. Zvýrazní strukturu pleti.
	e-Portrét	Vyhlazuje tóny a strukturu pleti. Fotoaparát uloží dva snímky, jeden s použitým efektem a druhý bez něj.
	Krajina+portrét	Vhodné pro portréty s krajinou v pozadí. Krásně zachycuje modrou, zelenou a tóny pleti.
	Noční portrét	Vhodné pro fotografování portrétů proti nočnímu světlu na pozadí. Zvedněte blesk (str. 75). Doporučuje se použití stavu a dálkového ovládání přes Ol.Share (str. 143, 148).
	Děti	Vhodné pro fotografie dětí a jiných aktivních objektů.

Typ subjektu	Scénický režim	Popis
Noční scény	 Noční scéna	Vhodné pro fotografování nočních záběrů ze stativu. Doporučuje se použití stativu a dálkového ovládání přes Ol.Share (str. 143, 148).
	 Noční portrét	Vhodné pro fotografování portrétů proti nočnímu světlu na pozadí. Zvedněte blesk (str. 75). Doporučuje se použití stativu a dálkového ovládání přes Ol.Share (str. 143, 148).
	 Noční obloha	Vhodné pro fotografování nočních záběrů bez stativu. Redukuje rozmazání při snímání špatně osvětlených scén. Fotoaparát pořídí snímek s osmi různými expozicemi a spojí je do jednoho snímku.
	 Ohňostroj	Vhodné pro noční fotografování ohňostroje. Doporučuje se použití stativu a dálkového ovládání přes Ol.Share (str. 143, 148).
	 Světelné stopy	Fotoaparát automaticky pořídí několik snímků, vybere pouze nové jasné oblasti a spojí je do jednoho snímku. Při normální dlouhé expozici je snímek stop paprsků, jako jsou dráhy hvězd s jasnými budovami, často příliš světlý. Při kontrole průběhu je můžete zachytit bez přeexponování. Snímání zahájíte stisknutím tlačítka spouště a pak si můžete na displeji prohlížet, jak se postupně mění výsledný obrázek, a po dosažení požadovaného efektu můžete opětovným stisknutím tlačítka spouště ukončit snímání (maximálně 3 hodiny). Doporučuje se použití stativu a dálkového ovládání přes Ol.Share (str. 143, 148). <ul style="list-style-type: none"> • Pokročilá nastavení otevřete v režimu M (str. 63) přes živé kompozitní fotografie (tmavá a světlá živá kompozitní fotografie).
Pohyb	 Sport	Vhodné pro fotografování rychlého pohybu. Fotoaparát zaznamená snímky po dobu stisknutí tlačítka spouště.
	 Děti	Vhodné pro fotografie dětí a jiných aktivních objektů.
	 Vyvážení	Vyberte si rozmazání pozadí za pohybujícími se subjekty. Fotoaparát zvolí nevhodnější rychlost závěrky pro snímky v pohybu na základě rychlosti pohybu fotoaparátu.

Typ subjektu	Scénický režim	Popis
Scénérie	 Krajina	Vhodné pro fotografování krajiny.
	 Západ slunce	Vhodné pro fotografování západu slunce.
	 Pláž a sníh	Vhodné pro fotografování hor se zasněženými vrcholky, mořských scénérií ve slunci a jiných záběrů s nádechem do bílé.
	 Panorama	Panoramatické fotografie s širším úhlem záběru než jiné snímky. • Informace o pořizování snímků s pomocí této funkce viz „Snímání panoramatu“ (str. 46) počínaje krokem 3.
	 HDR v protisvětle	Vhodný pro záběry s vysokým kontrastem. Po každém stisknutí tlačítka spouště fotoaparát pořídí čtyři záběry a následně je sloučí do jednoho snímku se správnou expozicí.
Interiéry	 Svíčka	Vhodné pro fotografování záběrů osvětlených svíčkami. Zachová teplé barvy.
	 Tichý [♥]	Deaktivujte světla a zvuky fotoaparátu v situacích, kde nejsou žádoucí. • Informace o pořizování snímků s pomocí této funkce viz „[Tichý režim [♥]]“ (str. 45) počínaje krokem 2.
	 Portrét	Vhodné pro fotografování portrétů. Zvýrazní strukturu pleti.
	 e-Portrét	Vyhlazuje tóny a strukturu pleti. Fotoaparát uloží dva snímky, jeden s použitým efektem a druhý bez něj.
	 Děti	Vhodné pro fotografie dětí a jiných aktivních objektů.
	 HDR v protisvětle	Vhodný pro záběry s vysokým kontrastem. Po každém stisknutí tlačítka spouště fotoaparát pořídí čtyři záběry a následně je sloučí do jednoho snímku se správnou expozicí.

Typ subjektu	Scénický režim	Popis
Makro	 Makro	Vhodné pro makrosnímky.
	 Přírodní makro foto	Vhodné pro živé makrosnímky květin nebo hmyzu.
	 Dokumenty	Vhodné pro snímání rozvrhů a jiných dokumentů. Fotoaparát zvýší kontrast mezi pozadím a textem.
	 Snímek s vícenásobným zaostřením	Fotoparáť pořídí osm snímků s rozdílnou ohniskovou vzdáleností na každém snímku. • Informace o pořizování snímků s pomocí této funkce viz „[Zaostřovací řada]: Různé ohniskové vzdálenosti v sérii snímků“ (str. 49) počínaje krokem 2.

- Aby byly maximalizovány výhody režimů scén, jsou některá nastavení funkce snímání deaktivována.
- U některých snímků v režimu [e-Portrét] ukládání chvíli trvá. Kromě toho, když je režim kvality snímku nastaven na [RAW], bude snímek pořízen ve formátu RAW+JPEG.
- V režimech [e-Portrét], [Noční obloha], [Panorama] nebo [HDR v protisvětle] nelze zaznamenávat video.
- Snímky v režimu [Noční obloha] ukládané v obrazové kvalitě [RAW] budou uloženy jako formát RAW+JPEG, přičemž první snímek je ve formátu RAW a finální kompozit v JPEG.
- Záznamy z režimu [HDR v protisvětle] se ukládají jako obrázky ve formátu JPEG zpracované v HDR. Pokud je režim kvality snímku nastaven na [RAW], snímek bude pořízen ve formátu RAW+JPEG.
- V režimu [Vyvážení] se při detekci posunu zobrazí ikona , a pokud posun není detekován, zobrazí se ikona .
- Pokud používáte objektiv s přepínačem stabilizace obrazu, v režimu [Vyvážení] stabilizaci vypněte.

V jasných světelných podmínkách nemusí být dosaženo dostatečného vyvážení. Abyste efektu dosáhli snáze, použijte ND filtr dostupný v obchodech.

Požizování snímků v pokročilém fotografickém režimu (Režim **[AP]**)

Použijte pro rychlý přístup do pokročilých nastavení snímaní.

1 Otočte přepínač režimů do polohy **[AP]**.

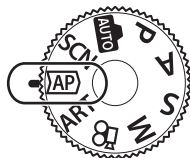

2 Pomocí tlačítek **<>** označte možnost režim AP.

- Tlačítko **∇** dává v některých režimech přístup k dalším možnostem.



3 Stiskem tlačítka **OK** vyberte označený režim.

- Tlačítkem **↶** vyberte jiný režim. Pokud se zobrazují další možnosti, stiskněte **Δ**.



- V některých režimech je možné použít přední ovládací kolečko k nastavení expoziční kompenzace (str. 71) a zadní ovládací kolečko pro přepínání programů (str. 55).
- Je také možné používat dotykové ovládání.

Možnosti režimu AP

Režim AP	Popis	
Živé kompoz. snímání	Nahrávejte světelné stopy hvězd a jiných objektů při udržení stálé celkové expozice.	41
Live TIME	Použijte k fotografování ohňostrojí a noční scenérie. Vytvářejte fotografie s dlouhou expozicí z fotografií s vybranou rychlostí závěrky.	42
Vícenásobná exp.	Zkombinujte dva snímky přes sebe.	43
HDR	Zachyťte světla i stíny.	44
Tichý [♥]	Deaktivujte světla a zvuky fotoaparátu v situacích, kde nejsou žádoucí.	45
Panorama	Požijte série snímků, které budou spojeny pro vytvoření širokoúhlé fotografie. Zvolte ze dvou úhlů záběru: širší úhel než normální snímky () , nebo ještě širší úhel () .	46
Korekce lichoběžníku	Upravte efekt perspektivy na snímcích budov nebo krajiny.	47
Bracketing automatické expozice	Po stisknutí tlačítka spouště pořídí fotoaparát sérii snímků s různou expozicí každého snímku.	48
Zaostřovací řada	Při každém stisku spouště pořídí fotoaparát sérii osmi snímků, každý s jinou ohniskovou vzdáleností.	49

[Živá kompozitní]: Živá kompozitní fotografie

Vytvářejte snímky, které zaznamenávají světelné stopy hvězd a jiných objektů při udržení stálého jasů pozadí, změny ve výsledku si můžete prohlédnout na displeji během snímání. Můžete nastavit vyvážení bílé nebo režim snímání a další nastavení, která nejsou k dispozici v režimu **SCN** s možností „Světelné stopy“.

- 1 Označte v nabídce režimu AP [Živá kompozitní] (str. 40) a stiskněte tlačítko .
- 2 Namáčknutím tlačítka spouště zaostřete.
 - Pro snížení rozostření způsobeného roztřesením fotoaparátu připevněte fotoaparát na stativ a použijte dálkovou spoušť ovládanou aplikací OI.Share (str. 148).
 - Pokud indikátor zaostření bliká, fotoaparát není zaostřen.
- 3 Úplným stisknutím tlačítka spouště pořídíte snímek.
 - Fotoaparát automaticky nakonfiguruje správná nastavení a začne fotografovat.
 - Po stisknutí tlačítka spouště nastane před zahájením snímání krátká časová prodleva.
 - Kompozitní snímek se v pravidelných intervalech zobrazí.
- 4 Opětovným stiskem tlačítka spouště zastavíte snímání.
 - Sledujte změny ve výsledku na monitoru a jakmile dosáhnete požadovaného výsledku, ukončete snímání stiskem tlačítka spouště.
 - Délka záznamu při jednom snímání je až 3 hodiny.



- Pokročilá nastavení otevřete v režimu **M** (str. 63) přes živé kompozitní fotografie (tmavá a světlá živá kompozitní fotografie).

[Live Time]: Časosběrná fotografie Live Time

Můžete pořizovat fotografie s dlouhou expozicí bez nutnosti držet tlačítko spouště. Změny ve výsledku je možné sledovat na displeji během snímání.

1 V nabídce režimu AP označte [Live TIME] (str. 40).

2 Stiskněte ▾, pomocí tlačítek ◀▶ vyberte maximální dobu expozice a poté stiskněte tlačítko Ⓞ.

- Obnovovací frekvence displeje se může automaticky měnit v závislosti na maximální době expozice.
- Čím kratší je maximální doba expozice, tím rychlejší je obnovovací frekvence displeje.



3 Namáčknutím tlačítka spouště zaostřete.

- Pro snížení rozostření způsobeného roztřesením fotoaparátu připevněte fotoaparát na stativ a použijte dálkovou spoušť ovládanou aplikací Ol.Share (str. 148).
- Pokud indikátor zaostření bliká, fotoaparát není zaostřen.

4 Fotografování Live TIME zahájíte úplným stiskem tlačítka spouště.

- Fotoaparát automaticky upraví nastavení a začne snímat.
- Změny výsledku lze sledovat na displeji.

5 Opětovným stiskem tlačítka spouště zastavíte snímání.





- Sledujte změny ve výsledku na monitoru a jakmile dosáhnete požadovaného výsledku, ukončete snímání stiskem tlačítka spouště.
- Snímání je automaticky ukončeno po dosažení vybrané doby expozice.



- Možnosti dlouhé expozice (BULB/TIME) v režimu **M** nabízí pokročilejší nastavení (str. 61).

[Vícenásobná exp.]: Snímání vícenásobné expozice

Zkombinujte dva snímky přes sebe.

- 1 V nabídce režimu AP označte [Vícenásobná exp.] a stiskněte tlačítko  (str. 40).
- 2 Namáčknutím tlačítka spouště zaostřete.
 - Pokud indikátor zaostření bliká, fotoaparát není zaostřen.
- 3 Pro pořízení prvního snímku úplně stiskněte tlačítko spouště.
 - Při zahájení fotografování se symbol  zobrazí zeleně.
 - Snímek se na displeji zobrazí překrytý.
 - Stisknutím tlačítka  odstraníte poslední snímek.
- 4 Pořídte druhý snímek.
 - Použijte první snímek jako návod pro kompozici druhého snímku.
 - Pokud je zvolen režim vícenásobné expozice, fotoaparát nepřejde do režimu spánku.
 - Jakákoli z následujících akcí automaticky smaže druhý snímek:
Vypnutí fotoaparátu, stisk tlačítka , stisk tlačítka **MENU**, stisk tlačítka , otočení ovladače režimu snímání, vybití baterie, připojení kabelu k fotoaparátu.



- Více informací o tvorbě sloučených snímků:  „Sloučení snímků (Překrytý snímek)“ (str. 128)



- Pokročilá nastavení lze použít, když vyberete [Vícenásobná exp.] v režimu **P/A/S/M**.
 „Uložení více expozic do jednoho snímku (vícenásobná expozice)“ (str. 120)

[HDR]: Pořizování kompozitních fotografií v HDR

Zachyťte světla i stíny. Fotoaparát mění expozici v sérii čtyř snímků a zkombinuje je do jednoho.

- 1 V režimu AP označte [HDR] (str. 40).
- 2 Stiskněte ∇ , tlačítka $\triangleleft \triangleright$ vyberte [HDR1] nebo [HDR2] a stiskněte tlačítko \odot .





HDR1	Pořídí se čtyři snímky, každý s různou expozicí, a následně jsou sloučeny do jednoho snímku HDR uvnitř fotoaparátu. Možnost HDR2 poskytuje působivější snímek než HDR1. Citlivost ISO je pevně nastavena na 200.
HDR2	





- 3 Namáčknutím tlačítka spouště zaostřete.
 - Pokud indikátor zaostření bliká, fotoaparát není zaostřen.
- 4 Pro pořízení HDR snímků úplně stiskněte tlačítko spouště.
 - Po stisku tlačítka spouště fotoaparát automaticky pořídí čtyři snímky.
 - Na snímcích pořizovaných s pomalejší rychlostí závěrky může být znatelnější šum.
 - Pro zajištění nejlepších výsledků například umístěte fotoaparát na stativ.
 - Obraz na displeji nebo v hledáčku během fotografování se liší od výsledného snímku HDR.
 - Obrázek zpracovaný jako HDR bude uložen ve formátu JPEG. Pokud je režim kvality snímku nastaven na [RAW], snímek bude pořízen ve formátu RAW+JPEG.
 - Režim snímků je pevně nastavený na [Přirozený] a barevný prostor je pevně nastaven na [sRGB].

[Tichý režim [♥]]

Deaktivujte světla a zvuky fotoaparátu v situacích, kde nejsou žádoucí.

- 1 V nabídce režimu AP označte [Tiché [♥]] (str. 40) a stiskněte tlačítko .
- 2 Namáčknutím tlačítka spouště zaostřete.
 - Pokud indikátor zaostření bliká, fotoaparát není zaostřen.
- 3 Úplným stisknutím tlačítka spouště pořídíte snímek.
 - Po uvolnění spouště displej na okamžik zhasne. Zvuk závěrky nezazní.
 - Požadovaných výsledků nemusí být dosaženo pod blikajícími zdroji světla, jako zářivky a LED žárovky, nebo pokud se objekt během snímání neočekávaně pohne.
 - Pokud je v režimu **SCN** nebo  vybraná možnost [Tiché [♥]], zvuk a světlo z fotoaparátu jsou potlačena následujícími opatřeními.
 - Elektronická závěrka: povolena
 - ): Vyp
 - AF lampa: Vyp
 - Režim blesku: Vyp
 - Pokud je v režimu **SCN** nebo  vybraná možnost [Tiché [♥]], není k dispozici redukce šumu.
 - Mějte na paměti, že díky elektronické závěrce mohou subjekty na snímcích vypadat rozmazaně, zejména pokud se fotoaparát během snímání pohybuje příliš rychle nebo pokud snímá rychle se pohybující objekty.





- Pro sekvenční snímání/samospoušť stiskněte  (str. 77).
- Rozšířená nastavení lze použít, pokud zvolíte Tiché [♥] snímání (str. 78) v režimu **P/A/S/M/ART**.  „Možnosti tichého režimu (Nastavení tichého s režimu)“ (str. 123)

Snímání panoramatu

Pro vytvoření samostatného širokoúhlého (panoramatického) snímku fotoaparátem pomalu pohybujte a sledujte přitom vodítko na displeji.

- 1 V nabídce režimu AP označte možnost [Panorama] (str. 40).
- 2 Stiskněte tlačítko ∇ , pak pomocí tlačítek $\triangleleft \triangleright$ označte požadovaný typ panoramatu a stiskněte tlačítko \odot .

	Pořídte panoramatické fotografie se širším úhlem záběru než jiné snímky.
	Pořídte panoramatické fotografie se širším úhlem záběru než  .



- 3 Pomocí tlačítek $\triangle \nabla \triangleleft \triangleright$ označte skládání panoramatu a stiskněte tlačítko \odot .
 - Směr skládání panoramatu můžete vybírat také pomocí předních a zadních přepínačů.
- 4 Namáčkněte tlačítko spouště a zaostřete.



- 5 Tlačítko spouště domáčkněte, abyste spustili nahrávání, a pak pomalu pohybujte fotoaparátem ve směru označeném na displeji šipkou.
 - Při pohybování fotoaparátem se bude šipka na displeji posunovat.
 - Snímání ukončíte a vrátíte se do kroku 3 stisknutím tlačítka **MENU**.



- 6 Jakmile šipka na displeji dospěje ke konci vývojové lišty, snímání bude ukončeno a fotoaparát vytvoří panoramatický snímek.



- Ostření, expozice apod. jsou pevně nastaveny na hodnoty platné při spuštění snímání.
- Než šipka dospěje ke konci vývojové lišty, můžete stisknout tlačítko \odot nebo opět tlačítko spouště, kterým ukončíte snímání a zaznamenáte panorama z údajů zaznamenaných po aktuální bod.
- Může se stát, že dojde k ukončení snímání a zobrazení chyby, pokud:
 - s fotoaparátem pohybujete příliš pomalu nebo příliš rychle / s fotoaparátem pohybujete diagonálně / s fotoaparátem pohybujete opačným směrem, než ukazuje šipka na displeji / objektiv je nastaven na přiblížení nebo oddálení / s fotoaparátem jste nezačali pohybovat v určeném čase
- U některých objektivů nemusí být snímání panoramat k dispozici.

[Korekce lichoběžníku]

Lichoběžníkovou deformaci způsobenou vlivem ohniskové délky objektivu a blízkosti fotografovaného objektu lze zkorigovat nebo zdůraznit pro nadsazení efektu perspektivy. Korekci lichoběžníku lze zobrazit v náhledu na displeji během fotografování. Zkorigovaný snímek se vytvoří z menšího ořezu, čímž dojde k mírnému zvýšení efektivního poměru zvětšení.

1 V nabídce režimu AP označte [Korekce lichoběžníku] (str. 40) a stiskněte tlačítko **OK**.

2 Zkomponujte záběr a upravte korekci lichoběžníku při zobrazení objektu na displeji.

- Pomocí předního a zadního přepínače zvolte velikost kompenzace.
- Pomocí tlačítek Δ ∇ \triangleleft \triangleright vyberte oblast korekce. Může se stát, že v závislosti na velikosti kompenzace nebudete moci zaznamenanou oblast zvolit.
- Změny můžete zrušit stisknutím a podržením tlačítka **OK**.
- Pro úpravu expoziční kompenzace a dalších možností snímání při použití korekce lichoběžníku zobrazte stiskem tlačítka **INFO** ostatní nastavení vyjma korekce lichoběžníku. Pokud chcete pokračovat v korekci lichoběžníku, stiskněte opakovaně tlačítko **INFO**, dokud se nastavení korekce lichoběžníku nezobrazí.



3 Namáčknutím tlačítka spouště zaostřete.

- Pokud indikátor zaostření bliká, fotoaparát není zaostřen.

4 Úplným stisknutím tlačítka spouště pořídíte snímek.

- Při zvětšování velikosti kompenzace:
 - Snímek bude hrubší
 - Zvýší se poměr zvětšení ořezu
 - Ořez již nebude možné přemístit vertikálně ani horizontálně
- Když je kvalita snímku nastavena na [RAW], fotografie budou pořízeny ve formátu RAW+JPEG.
- Požadovaného výsledku nemusí být dosaženo při použití předádkových čoček.
- Podle míry korekce se mohou některé cíle AF nacházet mimo oblast zobrazení. Pokud fotoaparát zaostří na cíl AF mimo oblast zobrazení, zobrazí se ikona (☒, ☑, ☐ nebo ☐).
- Pokud je pro funkci [Stabilizace obrazu] vybrána vzdálenost zaostření, bude korekce upravena pro vybranou vzdálenost zaostření. S výjimkou použití objektivu systému Micro Four Thirds nebo Four Thirds můžete vybrat ohniskovou vzdálenost pomocí možnosti [Stab. obrazu] (str. 93).

[Bracketing autom. expozice]: Změny v nastavení expozice v sérii snímků

Pořídte sérii snímků s různými nastaveními expozice na každém snímku.

- 1 V nabídce režimu AP označte [Bracketing autom. expozice] (str. 40).
- 2 Stiskněte ∇ , pomocí tlačítek $\triangleleft \triangleright$ vyberte počet snímků a poté stiskněte tlačítko \odot .

3f	Pořídí 3 snímky, první s optimální expozicí ($\pm 0,0$ EV), druhý s $-1,0$ EV a třetí s $+1,0$ EV.
5f	Pořídí 5 snímků, první s optimální expozicí ($\pm 0,0$ EV), druhý s $-1,3$ EV, třetí s $-0,7$ EV, čtvrtý s $+0,7$ EV a pátý s $+1,3$ EV.





- 3 Namáčknutím tlačítka spouště zaostřete.
 - Pokud indikátor zaostření bliká, fotoaparát není zaostřen.
- 4 Úplným stisknutím tlačítka spouště pořídíte snímek.
 - Pořídte nastavený počet snímků.
 - Při bracketingu svítí indikátor $\overline{\text{BKT}}$ zeleně.
 - Fotoaparát provádí bracketing aktuálně zvolené hodnoty expoziční kompenzace.

[Zaostřovací řada]: Různé ohniskové vzdálenosti v sérii snímků

Při každém stisku spouště pořídí fotoaparát sérii osmi snímků, každý s jinou ohniskovou vzdáleností.

- 1 V nabídce režimu AP označte [Zaostřovací řada] (str. 40).
- 2 Stiskněte ∇ , pomocí tlačítek \triangleleft \triangleright vyberte změnu ohniskové vzdálenosti pro každý snímek a poté stiskněte tlačítko \odot .

	Ohnisková vzdálenost se na každém snímku změní o malou hodnotu.
	Ohnisková vzdálenost se na každém snímku změní o velkou hodnotu.



- 3 Namáčknutím tlačítka spouště zaostřete.
 - Pokud indikátor zaostření bliká, fotoaparát není zaostřen.
- 4 Úplným stisknutím tlačítka spouště pořídíte snímek.
 - Fotoaparát pořídí osm snímků s rozdílnou ohniskovou vzdáleností na každém snímku. Fotoaparát pořizuje po namáčknutí spouště snímky se stanovenou ohniskovou vzdáleností a ohniskovými vzdálenostmi, které jsou kratší a delší.
 - Při bracketingu svítí indikátor BKT zeleně.
 - Zaostřovací řada se ukončí, pokud během snímání dojde k úpravě zoomu.
 - Snímání končí, když ostření dosáhne ∞ (nekonečna).
 - Zaostřovací řada využívá elektronickou závěrku.
 - Zaostřovací řada není k dispozici u objektivů, které mají bajonet odpovídající standardu 4/3 nebo standardům micro 4/3.



- S některými uměleckými filtry jsou také k dispozici možnosti [Barevný filtr] (str. 97) a [Monochromat. barvy] (str. 98).
- Když stisknete tlačítko  v kroku 5, můžete použít přední ovládací kolečko ke korekci expozice (str. 71) a zadní ovládací kolečko pro přepínání programů (str. 55).
- Je také možné používat dotykové ovládání.

Typy uměleckých filtrů

Pop-Art – I/II	Vytvoří snímek, který zdůrazňuje nádhernost barev.
Jemná kresba	Vytvoří snímek vyjadřující atmosféru s měkkým tónem.
Bledá a světlé barvy – I/II	Vytvoří snímek, který vyjadřuje teplé světlo pomocí rozptýlení celkového světla a mírným přeexponováním snímku.
Jemné světlo	Vytvoří kvalitní snímek změkčením tmavých i světlých částí.
Zrnitý film – I/II	Vytvoří snímek, který vyjadřuje hrubost černobílého obrazu.
Camera Obscura – I/II/III	Vytvoří snímek, který vypadá, jako by byl pořízený starým nebo dětským fotoaparátem, tím, že ztmaví jeho obvod.
Diorama – I/II	Vytvoří snímek se vzhledem miniatury zdůrazněním sytosti a kontrastu a rozmazáním nezaostřených oblastí.
Cross Process – I/II	Vytvoří snímek, který vyjadřuje surrealistickou atmosféru. Efekt Cross Process II vytvoří snímek, který zdůrazňuje purpurovou barvu.
Jemná sépiová	Vytvoří kvalitní snímek vytažením stínů a změkčením celkového obrazu.
Dramatický tón – I/II	Vytvoří snímek, který zdůrazňuje rozdíl mezi světlem a tmou tím, že částečně zvýší kontrast.
Komiks – I/II	Vytvoří snímek, který zdůrazňuje hrany a přidá styl ilustrace.
Akvarel I/II	Vytvoří měkký, světlý snímek odstraněním tmavých oblastí, prolutím bledých barev na bílém plátnu a dalším změkčením kontur.
Retro – I/II/III	Vyjadřuje každodenní záběr v nostalgickém, retro tónu pomocí odfarvení tištěného filmu a zeslabením.
Částečná barva – I/II/III	Působivě zdůrazní objekt vytažením barev, které chcete zdůraznit, a odstraněním barev ze zbývajících částí snímku.
Bez bělení – I/II	Efekt „bez bělení“ můžete znát z filmů, lze ho skvěle použít pro fotografování ulic a kovových objektů.
Instantní film	Použití moderních tónů kůže a gradace stínů typických pro film.

II a III jsou pozměněné verze předlohy (I).

- Aby byly maximalizovány výhody uměleckých filtrů, jsou některá nastavení funkce snímání deaktivována.
- Pokud je v nastavení kvality snímku vybrána možnost [RAW] (str. 86), kvalita snímku bude automaticky nastavena na možnost RAW+JPEG. Umělecký filtr bude použit pouze u kopií ve formátu JPEG.
- V závislosti na objektu nemusí být přechody tónů plynulé, efekt nemusí být dostatečně patrný nebo se zvýší „zrnitost“ snímku.
- Některé efekty nemusí být viditelné během záznamu videa.
- Vaše volba filtrů, efektů a kvality videa při nahrávání videa může ovlivnit rychlost a plynulost přehrávání.

Úprava intenzity uměleckého filtru (Jemné nastavení)

Intenzitu uměleckých filtrů Pop-Art I a Jemná kresba lze upravit před pořízením snímku.

- 1 V nabídce uměleckých filtrů vyberte filtr [Pop-Art I] nebo [Jemná kresba] (str. 52).
 - Na displeji se objeví posuvník.
 - Otáčením předního přepínače umělecký filtr jemně nastavte.
 - Je také možné používat dotykové ovládání.
 - Efekt je viditelný na displeji.
 - Chcete-li efekt filtru resetovat, stiskněte a podržte tlačítko .



Posuvník

- 2 Stiskněte tlačítko .

- 3 Pořídte snímek.

- Pokud chcete umělecký filtr znovu jemně nastavit, stiskněte tlačítko .

Použití funkce [Částečná barva]

Zaznamenány budou pouze vybrané barevné odstíny.

- 1 V nabídce umělecký filtr vyberte možnost [Částečná barva I/II/III] (str. 52).
 - Na displeji se zobrazí symbol barevný kruh.



- 2 Otočením předního přepínače vyberte barvu.

- Efekt je viditelný na displeji.
- Je také možné používat dotykové ovládání.

- 3 Stiskněte tlačítko .

- 4 Pořídte snímek.

- Tlačítkem  lze vybrat jinou barvu po fotografování.

Automatické nastavení clony a rychlosti závěrky fotoaparátem (programový režim)

Fotoaparát zvolí optimální clonu a expoziční dobu dle jasu objektu.

1 Otočte přepínač režimů do polohy **P**.

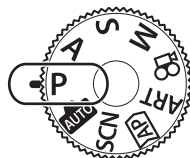

2 Zaostřete a zkontrolujte zobrazení.

- Zobrazuje se expoziční doba a clona zvolená fotoaparátem.

3 Fotografujte.



Režim snímání
Expoziční doba
Clona

- Pomocí předního přepínače můžete vybrat expoziční kompenzaci.
- Pomocí zadního kolečka můžete vybrat posunutí programu.
- Pokud se fotoaparátu nedaří dosáhnout správné expozice, zobrazená doba expozice a hodnota clony blikají.

Hodnota clony v okamžiku, kdy její ukazatel začne blikat, se mění v závislosti na typu objektivu a jeho ohniskové vzdálenosti. Při použití pevného nastavení [ISO] změníte nastavení. „Změna citlivosti ISO (ISO)“ (str. 74)

Příklad zobrazené výstrahy (blikající)	Stav	Akce
F2.8	Objekt je příliš tmavý.	Použijte blesk.
	Objekt je příliš světlý.	<ul style="list-style-type: none"> • Byl překročen rozsah měření fotoaparátu. Je nezbytné použít běžně dostupný ND filtr (pro omezení množství světla). • Pořízujte snímky v tichém režimu. „Elektronická závěrka (Tiché [♥])“ (str. 78)



- Můžete zvolit funkce prováděné předním a zadním přepínačem. [Funkce přepínače] (str. 132)
- Můžete zvolit, zda se na displeji projevují účinky expoziční kompenzace, nebo jas zůstává konstantní pro usnadnění prohlížení. Ve výchozím nastavení jsou účinky nastavení expozice na displeji viditelné. [Zesíl. náhled] (str. 133)

■ Posunutí programu

Aniž by se změnila expozice, můžete volit z různých kombinací clony a expoziční doby vybrané automaticky fotoaparátem. Tato funkce se nazývá posunutí programu.

- Otáčejte zadním voličem, dokud fotoaparát nezobrazí požadovanou kombinaci clony a expoziční doby.
- Když je aktivní posunutí programu, indikátor režimu snímání na displeji se změní z **P** na **Ps**. Pro ukončení posunutí programu otáčejte zadním přepínačem opačným směrem, dokud indikátor **Ps** nezmizí.



Posunutí programu

Volba clony (režim priority clony)

V tomto režimu volíte clonu (číslo f) a fotoaparát automaticky nastavení expoziční dobu pro optimální expozici dle jasů objektu. Nižší hodnoty clony (větší otvory clony) zmenšují hloubku oblasti, která zůstává zaostřená (hloubku ostrosti) a rozostřují pozadí. Vyšší hodnoty clony (menší otvor clony) zvyšují hloubku oblasti, která je před a za fotografovaným objektem zaostřená.

Nižší hodnoty clony...



1 Otočte přepínač režimů do polohy **A**.

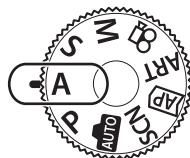

2 Zvolte clonu.

- Ve výchozím nastavení se clona vybírá otáčením zadního přepínače.
- Expoziční doba automaticky zvolená fotoaparátem se zobrazí na displeji.
- Pomocí předního přepínače můžete vybrat expoziční kompenzaci.





Hodnota clony

3 Fotografujte.

- Pokud se fotoaparátu nedaří dosáhnout správné expozice, zobrazená rychlost závěrky bliká. Při použití pevného nastavení [ISO] změňte nastavení. „Změna citlivosti ISO (ISO)“ (str. 74)

Příklad zobrazené výstrahy (blikající)	Stav	Akce
	Objekt je podexponovaný.	Snižte hodnotu clony.
	Objekt je přexponovaný.	<ul style="list-style-type: none"> • Zvyšte hodnotu clony. • Pokud zobrazené varování nezmizí, byl překročen rozsah měření fotoaparátu. Je nezbytné použít běžně dostupný ND filtr (pro omezení množství světla). • Pořizujte snímky v tichém režimu. „Elektronická závěrka (Tiché [♥])“ (str. 78)



- Můžete zvolit funkce prováděné předním a zadním přepínačem.  [Funkce přepínače] (str. 132)
- Můžete zvolit, zda se na displeji projevují účinky expoziční kompenzace, nebo jas zůstává konstantní pro usnadnění prohlížení. Ve výchozím nastavení jsou účinky nastavení expozice na displeji viditelné.  [Zesíl. náhled] (str. 133)

Výběr rychlosti závěrky (režim priority závěrky)

V tomto režimu můžete zvolit expoziční dobu a fotoaparát automaticky nastaví clonu pro optimální expozici dle jasů objektu. Kratší expoziční doba „zmrazí“ pohybující se objekty. Delší expoziční doba dodá pohybujícím se objektům rozostření, čímž jim propůjčí dojem dynamického pohybu.

Kratší expoziční doby...



...vytvářejí dynamické snímky s dojmem pohybu.

Delší expoziční doby...



...„zmrazí“ pohybu rychle se pohybujících objektů.

1 Otočte přepínač režimů do polohy S.

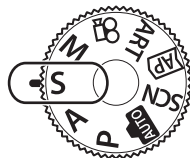

2 Zvolte expoziční dobu.



- Ve výchozím nastavení se expoziční doba nastavuje otáčením zadního přepínače.
- Expoziční dobu lze nastavit na hodnoty mezi 1/4000 a 60 s.
- V režimu [♥] (tichý) jsou k dispozici expoziční doby až 1/16000 s. „Elektronická závěrka (Tiché [♥])“ (str. 78)
- Clona automaticky zvolená fotoaparátem se zobrazí na displeji.
- Pomocí předního přepínače můžete vybrat expoziční kompenzaci.



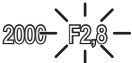

Expoziční doba

3 Fotografujte.

- Pokud se fotoaparátu nedaří dosáhnout správné expozice, zobrazená hodnota clony bliká. Hodnota clony v okamžiku, kdy její ukazatel začne blikat, se mění v závislosti na typu objektivu a jeho ohniskové vzdálenosti. Při použití pevného nastavení [ISO] změňte nastavení. „Změna citlivosti ISO (ISO)“ (str. 74)

Příklad zobrazené výstrahy (blikající)	Stav	Akce
	Objekt je podexponovaný.	Nastavte závěrku na pomalejší rychlost.
	Objekt je přeexponovaný.	<ul style="list-style-type: none"> • Zvolte kratší expoziční dobu. V tichém režimu jsou k dispozici expoziční doby až 1/16000 s.  „Elektronická závěrka (Tiché [♥])“ (str. 78) • Pokud zobrazené varování nezmizí, byl překročen rozsah měření fotoaparátu. Je nezbytné použít běžně dostupný ND filtr (pro omezení množství světla).



- Můžete zvolit funkce prováděné předním a zadním přepínačem.  [Funkce přepínače] (str. 132)
- Můžete zvolit, zda se na displeji projevují účinky expoziční kompenzace, nebo jas zůstává konstantní pro usnadnění prohlížení. Ve výchozím nastavení jsou účinky nastavení expozice na displeji viditelné.  [Zesíl. náhled] (str. 133)

Volba clony a rychlosti závěrky (manuální režim)

V tomto režimu můžete zvolit hodnotu clony i expoziční dobu. Nastavení můžete upravit dle vašeho záměru, např. zkombinovat krátké expoziční doby s malými clonami (vysokými hodnotami f), a dosáhnout tak větší hloubky ostrosti.

1 Otočte přepínač režimů do polohy **M**.

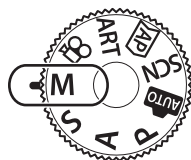

2 Upravte clonu a expoziční dobu.

- Ve výchozím nastavení se clona nastavuje předním přepínačem a expoziční doba zadním přepínačem.
- Expozice určená hodnotou clony a expoziční dobou, které jste nastavili, a rozdíl vůči vhodné expozici naměřené fotoaparátem, se zobrazí na displeji.
- Expoziční dobu lze nastavit na hodnoty mezi 1/4000 a 60 sekundami nebo na hodnotu [BULB (LIVE BULB)], [TIME (LIVE TIME)] nebo [LIVECOMP].
- V režimu [♥] (tichý) jsou k dispozici expoziční doby až 1/16000 s. [🔇] „Elektronická závěrka (Tiché [♥])“ (str. 78)



3 Fotografujte.



- Můžete zvolit funkce prováděné předním a zadním přepínačem. [🔇] [Funkce přepínače] (str. 132)
- Pokud změníte hodnotu clony a rychlost závěrky, jas zobrazení na displeji se změní. Hodnotu jasu můžete upevnit, což vám při snímání umožní udržet subjekt v dohledu. [🔍] [Zesil. náhled] (str. 133)

Snímání s dlouhou expozicí (BULB/LIVE TIME)

Ponechte závěrku otevřenou pro dlouhou expozici. Použijte v případě, že je nutná dlouhá expozice, např. při fotografování nočních scén nebo ohňostrojí.

Fotografování v režimech „BULB“ a „Live BULB“

Závěrka zůstane po dobu stisknutí tlačítka spouště otevřená. Po uvolnění tlačítka spouště bude expozice ukončena.

- Množství světla vstupujícího do fotoaparátu je tím větší, čím déle je závěrka otevřená.
- Pokud je zvolen režim fotografování live BULB, můžete vybrat, jak často fotoaparát aktualizuje zobrazení živého náhledu během expozice.

Fotografování v režimech „TIME“ a „Live TIME“

Expozice začíná úplným stisknutím spouště. Pokud chcete expozici ukončit, podruhé zcela stisknete tlačítko spouště.

- Množství světla vstupujícího do fotoaparátu je tím větší, čím déle je závěrka otevřená.
- Pokud je vybráno fotografování v režimu live TIME, můžete zvolit, jak často fotoaparát aktualizuje zobrazení živého náhledu během expozice.

1 Otočte přepínač režimů do polohy **M**.

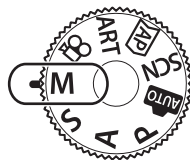

2 Nastavte expoziční dobu na hodnotu [BULB] nebo [LIVE TIME].

- Ve výchozím nastavení se clona vybírá otáčením zadního přepínače v uvedeném režimu.

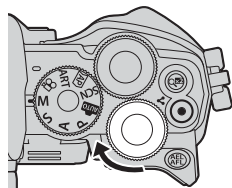

Fotografování v režimech BULB nebo TIME

3 Stiskněte tlačítko **MENU**.

- Budete vyzváni k výběru intervalu, v jakém se aktualizuje náhled.



4 Označte interval pomocí tlačítek Δ ∇ na kurzorovém kříží.

- 5 Stiskem tlačítka **OK** vyberte označenou možnost.
 - Zobrazí se nabídky.
- 6 Stiskem tlačítka **MENU** opustíte nabídky.
 - Pokud je vybrána jiná možnost než [Vyp], na displeji se objeví indikace [Live BULB] nebo [Live TIME].
- 7 Upravte clonu.
 - Ve výchozím stavu lze clonu nastavit pomocí předního přepínače.



Clona

- 8 Fotografujte.
 - V režimu Bulb držte stisknuté tlačítko spouště. Expozice skončí, když tlačítko uvolníte.
 - V režimu času jednou zcela stiskněte tlačítko spouště, aby se zahájila expozice, a znovu, aby se ukončila.
 - Expozice skončí automaticky, když je dosaženo času vybraného pro položku [Časovač BULB/TIME]. Výchozí nastavení je [8 min]. Dobu lze změnit. [Časovač BULB/TIME] (str. 134)
 - Po fotografování se aplikuje [Redukce šumu]. Na displeji se zobrazí čas zbývajících do dokončení postupu. Můžete zvolit podmínky, za kterých bude provedena redukce šumu (str. 134).
- Během fotografování v režimu Live TIME můžete aktualizovat náhled namáčknutím tlačítka spouště.
- Na výběr dostupných nastavení citlivosti ISO se vztahují určitá omezení.
- Pro nastavení následujících funkcí platí určitá omezení. Sekvenční snímání, samospoušť, časosběr, stabilizace obrazu, vícenásobná expozice* atd.
 - * Když je pro možnost [Live BULB] nebo [Live TIME] vybrána jiná hodnota než [Vyp.] (str. 134)
- Funkce [Stab. obrazu] (str. 93) se automaticky vypne.
- V závislosti na nastavení fotoaparátu, teplotě a situaci můžete pozorovat šum nebo světlé body na displeji. Ty se někdy mohou objevit na snímcích i v případě, že je [Redukce šumu] (str. 134) povolena.

Šum ve snímku

Při snímání s dlouhou expoziční dobou se může na displeji objevit šum. Tento jev vzniká generováním proudu v těch částech snímače obrazu, které obvykle nejsou vystaveny světlu, v důsledku čehož dochází k růstu teploty ve snímači obrazu nebo v budících obvodech snímače obrazu. Toto může rovněž nastat při fotografování s vysokým nastavením ISO v horkém prostředí. Pro snížení tohoto šumu fotoaparát aktivuje funkci redukce šumu. [Redukce šumu] (str. 134)



- Během fotografování v režimech BULB/TIME se zvýší jas objektu na displeji, aby byl zřetelnější i při slabém osvětlení. [Zesíl. náhled] (str. 133)

Živá kompozitní fotografie (složení tmavého a světlého snímku)

Ponechte závěrku otevřenou pro dlouhou expozici. Můžete vidět světelné stopy zanechané ohňostrojem nebo hvězdami a vyfotografovat je beze změny expozice pozadí. Fotoaparát zkombinuje více snímků a uloží je jako jednu fotografii.

1 Otočte přepínač režimů do polohy **M**.

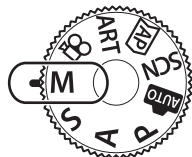

2 Nastavte expoziční dobu na [LIVE COMP].

- Ve výchozím nastavení se clona vybírá otáčením zadního přepínače v uvedeném režimu.

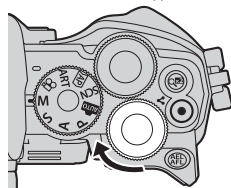

Živé kompoz. snímání

3 Stiskněte tlačítko **MENU**.

- Zobrazí se nabídka [Kompozitní nastavení].

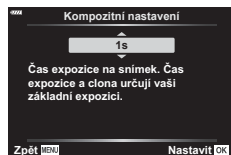

4 Označte expoziční dobu pomocí tlačítek Δ ∇ na kurzorovém kříží.

- Zvolte expoziční dobu v rozmezí od 1/2 do 60 s.

5 Stiskem tlačítka \odot vyberte označenou možnost.

- Zobrazí se nabídky.

6 Opakovaným stiskem tlačítka **MENU** opustíte nabídky.

7 Upravte clonu.

- Ve výchozím stavu lze clonu nastavit pomocí předního přepínače.

8 Domáčknutím tlačítka spouště připravte fotoaparát.

- Fotoaparát je připraven ke snímání, když se zobrazí zpráva [Kompozitní snímání připraveno.].

**9** Stisknutím tlačítka spouště zahajte snímání.

- Spustí se snímání živé kompozitní fotografie. Displej se po každé expozici aktualizuje.

10 Dalším stisknutím tlačítka spouště ukončete snímání.

- Živé kompozitní snímání může trvat až tři hodiny. Maximální dostupná doba záznamu závisí na stavu baterie a podmínkách snímání.
- Na výběr dostupných nastavení citlivosti ISO se vztahují určitá omezení.
- Pro snížení rozostření způsobeného roztřesením fotoaparátu připevněte fotoaparát na stativ a použijte dálkovou spoušť ovládanou aplikací Ol.Share (str. 148).
- Při fotografování existují omezení nastavení následujících funkcí.
 - Sekvenční snímání, samospoušť, časosběr, stabilizace obrazu, vícenásobná expozice atd.
- Funkce [📷 Stab. obrazu] (str. 93) se automaticky vypne.

Nahrávání videa během fotografování

Tlačítko  lze použít pro záznam videa i v případě, že volič režimu není v pozici .



- Ujistěte se, že tlačítko  je přidělena role  REC (str. 101).

1 Stisknutím tlačítka spustíte záznam.

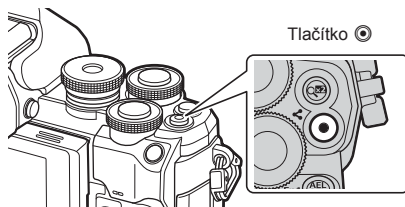
- Nahrávaná videosekvence se zobrazí na displeji.
- Pokud přiložíte oko k hledáčku, videosekvence, kterou nahráváte, se zobrazí v hledáčku.
- Chcete-li během nahrávání změnit polohu zaostření, přesuňte ji dotykem.



2 Záznam ukončíte opětovným stisknutím tlačítka .



- Může dojít k záznamu zvuku dotykových operací a operací s tlačítky.
- Obrazové senzory CMOS, použité ve fotoaparátu, vytvářejí tzv. efekt „rolling shutter“, který může způsobit deformaci na snímcích pohybujících se objektů. Tato deformace je fyzikální jev, ke kterému dochází na snímcích rychle se pohybujících objektů, nebo pokud se fotoaparát během snímání pohybuje. Je obzvláště patrný na snímcích pořízených s dlouhou ohniskovou vzdáleností.
- Pokud velikost nahraného filmu překročí 4 GB, soubor se automaticky rozdělí. (V závislosti na podmínkách snímání se mohou do více souborů rozdělit také videa menší než 4 GB.)
- Při delším používání fotoaparátu vzroste teplota obrazového snímače a ve snímcích se může objevit šum a barevný nádech. Na kratší dobu fotoaparát vypněte. Šum a barevný nádech se mohou rovněž objevit na snímcích pořízených s vysokou citlivostí ISO. Pokud teplota dále stoupne, fotoaparát se automaticky vypne.
- Tlačítko  nelze použít k natáčení videosekvencí v následujících případech:
 - Dokud je namáčknuto tlačítko spouště, během fotografování bulb, time, kompozit, sekvence nebo časosběru, nebo pokud je v režimu **SCN** zvolena možnost e-portrét, noční obloha, panorama nebo HDR v protisvětle, nebo jsou v režimu **ADP** zvoleny možnosti korekce lichoběžníku, panorama, live time, vícenásobná expozice nebo HDR
- Při nahrávání videosekvencí použijte kartu SD, která podporuje rychlost Class 10 nebo vyšší.
- Paměťovou kartu s rychlostí UHS-II nebo UHS-I třídy 3 či vyšší použijte, pokud: rozlišení videa [4K] se vybírá v nabídce  .
- Při používání objektivu se systémem Four Thirds nebude AF fungovat během nahrávání videosekvencí.



- Některá nastavení, např. režim AF, lze nastavit odděleně pro videa a fotografie.
 „Použití menu Video“ (str. 125)



Natáčení videí v režimu videa

Když je přepínač režimů nastaven na , videa lze nahrávat pomocí funkcí, jako je například zpomalený režim.

- Na videa lze aplikovat efekty dostupné v režimech **P**, **S**, **A** a **M**.  „Výběr expozičního režimu ( Režim (režimy expozice videa))“ (str. 91)

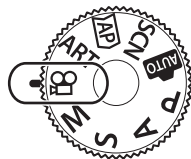
1 Otočte přepínačem režimů do polohy .







2 Pomocí tlačítek   vyberte režim videa (str. 67).



3 Označený režim vyberete tlačítkem .

- Stiskem tlačítka  vyberte jiný režim videa.

4 Stisknutím tlačítka  spustíte záznam.

- Ujistěte se, že tlačítku  je přidělena role [ REC] (str. 101).
- Natáčení ukončíte opětovným stisknutím tlačítka .
- Hlasitost v průběhu nahrávání je zobrazena měřičem hlasitosti nahrávání. Čím více zasahuje měřič hlasitosti do červeného pole, tím vyšší je úroveň hlasitosti nahrávání.
- Hlasitost nahrávání lze nastavit ve video menu .  [Hlasitost záznamu] (str. 125)

Měřič hlasitosti nahrávání







- Pípnutí nezazní, pokud se fotoaparát zaostrí v režimu videa.



- Během snímání můžete fotoaparátu zabránit, aby vydával provozní zvukové signály kvůli ovládání fotoaparátu.  „Ztišení zvuků fotoaparátu během záznamu videa“ (str. 68)
- Je také možné používat dotykové ovládání.

Možnosti režimu videa

Režim videa	Popis	
 4K	Nahrává videa ve 4K.	—
 Standardní	Natáčejte standardní videa.	—
 Vysokorychlostní	Záznam zpomalených videí. Zvuk se nebude nahrávat.	68

- Dostupné režimy snímku se liší podle režimu videa.
- Při nahrávání videosekvencí použijte kartu SD, která podporuje rychlost Class 10 nebo vyšší.
- Pro pořizování záznamu v režimu [4K] nebo [Vysokorychlostní] použijte paměťovou kartu UHS-II nebo UHS-I s rychlostní kategorií UHS 3.
- V závislosti na systému se může stát, že některé počítače nebudou umět přehrávat videa zaznamenaná v režimu [4K]. Informace o požadavcích systému na prohlížení 4K videí na počítači najdete na webových stránkách OLYMPUS.

Záznam zpomalených videí

Záznam zpomalených videí. Záběry snímání rychlostí 120 sn./s se přehrávají rychlostí 30 sn./s; kvalita odpovídá režimu [HD].

- 1 Označte v možnostech režimu videa položku [Vysokorychlostní] (str. 67) a stiskněte tlačítko **OK**.
- 2 Stiskem tlačítka **⊙** spusťte nahrávání.
 - Opětovným stiskem tlačítka **⊙** nahrávání ukončíte.
 - Ostření a expozice jsou od začátku nahrávání fixní.
 - Nahrávání může pokračovat po dobu až 20 sekund.
 - Zvuk se nebude nahrávat.

Ztišení zvuků fotoaparátu během záznamu videa

Během snímání můžete fotoaparátu zabránit, aby vydával provozní zvukové signály kvůli ovládání fotoaparátu.

Chcete-li zobrazit položky funkce, klepněte na kartu tichého snímání. Po klepnutí na položku klepnutím na zobrazené šipky vyberte nastavení.

- Elektronický zoom*, hlasitost záznamu, clona, rychlost závěrky, expoziční kompenzace, citlivost ISO
 - * K dispozici pouze u objektivů s elektronickým transfokátorem
- Dostupné možnosti se u jednotlivých režimů snímání liší.
- Tato možnost není k dispozici v režimu autoportrétu (str. 69).

Záložka tichého snímání



Pořizování snímků v režimu autoportrétu

Při otočení displeje můžete pořizovat autoportréty s náhledem snímku.

1 Pokud je displej otevřený, zavřete jej.

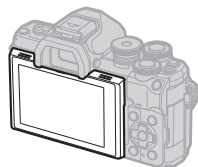

2 Otevřete displej směrem dolů.

- Než displej posunete, přečtěte si „Otáčení displeje: Upozornění“ (str. 31).

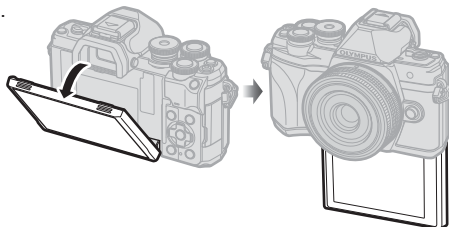

- Pokud je připojen objektiv s elektronickým transfokátorem, fotoaparát se automaticky přepne na širokoúhlý záběr.
- Na displeji se zobrazí nabídka autoportrétu.
- V závislosti na režimu snímání se mohou zobrazit různé ikony.



	Dotyková spoušť	Při klepnutí na tuto ikonu dojde asi po 1 sekundě k uvolnění závěrky.
	Video	Po klepnutí na tuto ikonu bude zahájen záznam videa. Chcete-li záznam zastavit, stiskněte ikonu ().
	Prohlížení	Klepnutím přepnete do režimu přehrávání (str. 116).
	e-Portrét jedním dotykem	Při zapnutí této funkce bude pleť vypadat hladká a průsvitná.
	Vlastní samospoušť jedním dotykem	Pořídí 3 snímky pomocí samospouště. Pomocí funkce Vlastní samospoušť můžete nastavit počet uvolnění závěrky a interval mezi každým uvolněním závěrky. „Vlastní samospoušť“ (str. 77)
	Úprava jasu (Expoziční kompenzace)	Klepnutím na tlačítka [+] nebo [-] upravte jas.

- 3 Připravte kompozici záběru.
 - Dávejte pozor, aby vaše prsty nebo řemínek fotoaparátu nezakrývaly objektiv.
- 4 Klepněte na  a fotografujte.
 - Fotografovat lze také klepnutím na objekt zobrazený na displeji nebo stiskem tlačítka spouště.
 - Pořízený snímek se zobrazí na displeji.
- Při používání dotykové obrazovky, kdy držíte fotoaparát jednou rukou, dávejte pozor, abyste jej neupustili.

Použití různých nastavení

Ovládání expozice

(Expozice )

Expozici zvolenou automaticky fotoaparátem lze upravit dle vašeho uměleckého záměru. Výběrem kladných hodnot dosáhnete světlejších snímků, záporné hodnoty snímky ztmaví. Expoziční kompenzaci lze upravit až o $\pm 5,0$ EV.



- Otočením předního přepínače můžete upravit korekci expozice.
- Kompenzace expozice není k dispozici v režimech , **M** nebo **SCN** nebo pokud je v režimu **JAP** zvolena možnost Live TIME nebo Panorama.
- Hledáček a živý náhled nezobrazují účinek hodnot přesahujících $\pm 3,0$ EV. Pokud expozice překročí $\pm 3,0$ EV, pruh expozice začne blikat.
- Videosekvence lze korigovat v rozsahu do $\pm 3,0$ EV.









- Můžete zvolit funkce prováděné předním a zadním přepínačem.  [Funkce přepínače] (str. 132)

Digitální zoom

(Digitální telekonvertor)

Tato volba provede ořez ve středu snímku se stejnými rozměry jako aktuálně zvolená velikost pro kvalitu obrazu a zvětší jej tak, aby vyplňoval celý displej. Poměr zvětšení se zvýší asi 2×. To umožňuje zvětšení nad rámec maximální ohniskové vzdálenosti objektivu, což může být užitečné, pokud nemůžete objektiv vyměnit nebo je obtížné se více přiblížit k fotografovanému objektu.

- Stiskem tlačítka  zapnete digitální zoom.
- Na displeji se zobrazí .
- Pokud je tlačítku  přiřazena jiná role, zvolte [] (str. 101).
- Opětovným stiskem tlačítka  ukončíte digitální zoom.
- Tuto funkci nelze použít s panoramatem, vícenásobnou expozicí nebo korekcí lichoběžníku.
- Pokud je zobrazen snímek ve formátu RAW, oblast viditelná na displeji bude ohraničena rámečkem.
- Oblast AF klesne.
- Digitální telekonvertor lze také vybrat ve  ve fotografickém menu 1 (str. 119).

Rámeček znázorňující umístění ostřicího bodu je označován jako „cíl AF“. Velikost cíle AF můžete změnit. Rovněž můžete vybrat AF priority tváře (str. 73).

- 1 Stisknutím tlačítka [**⋮**] (<) zobrazte cíl AF.
- 2 Vyberte předním voličem [**■**] (Jeden cíl) nebo [**⋮**] (Skupina 9 cílů).

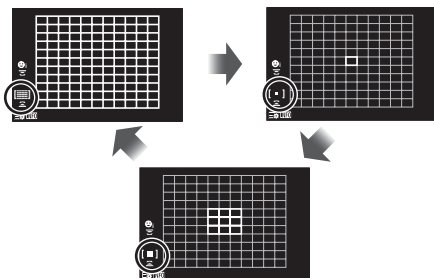

⋮ Všechny oblasti	Fotoaparát automaticky vybírá ze všech možných oblastí ostření.
■ Jednotlivé oblasti	Můžete vybrat jednu oblast AF.
⋮ Skupina 9 cílů	Fotoaparát automaticky vybere ze zón ve vybrané skupině devíti zón.

- Pokud je nastaven režim skupiny zón, při snímání videosekvencí se automaticky použije režim jednotlivých zón.

Nastavení zóny AF

Oblast můžete umístit na fotografovaný objekt.

- 1 Stisknutím tlačítka [**⋮**] (<) zobrazte cíl AF.
 - Pokud je zvolena možnost [**⋮**] (Všechny cíle), vyberte předním voličem [**■**] (Jeden cíl) nebo [**⋮**] (Skupina 9 cílů).
- 2 Pomocí tlačítek **△ ▽ < ▷** vyberte oblast ostření.
 - Počet a velikost oblastí AF se liší v závislosti na poměru stran (str. 86) a možnosti vybrané pro položku [Digitální telekonvertor] (str. 119).



- Je také možné používat dotykové ovládání.

AF s prioritou obličeje / AF s prioritou očí

Fotoaparát automaticky detekuje obličeje nebo oči portrétovaných objektů, a zaostří na ně. V případě použití digitálního měření ESP bude expozice vážená dle hodnoty změřené pro obličeje.

- 1 Stisknutím tlačítka [∞] (<) zobrazte cíl AF.
- 2 Položku lze vybrat pomocí zadního přepínače.



	Priorita tváře zap.	Fotoaparát detekuje a ostří na obličeje.
	Priorita tváře vyp.	AF s prioritou obličeje je vypnutý.
	Prior. tváře a očí zap.	Fotoaparát detekuje obličeje a ostří na oči nejbližší k fotoaparátu.

- 3 Zamiřte fotoaparát na objekt.
 - Pokud je tvář rozpoznána, bude označena bílým rámečkem.
- 4 Namáčkněte tlačítko spouště a zaostřete.
 - Poté, co fotoaparát zaostří na tvář v bílém rámečku, se rámeček změní na zelený.
 - Pokud se fotoaparátu podaří rozpoznat oči objektu, kolem vybraného oka se zobrazí zelený rámeček (AF s prioritou očí).
- 5 Domáčkněte tlačítko spouště a poříďte snímek.

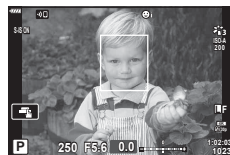

- V závislosti na objektu a nastavení uměleckého filtru nemusí být tvář fotoaparátem správně rozpoznána.
- Při nastavení [ESP] (Digitální měření ESP) (str. 95) bude měření provedeno s prioritou tváře.



- Priorita tváře je dostupná také v režimu [MF] (str. 84). Tváře detekované fotoaparátem budou označeny bílými rámečky.

Zvolte hodnotu dle jasu objektu. Vyšší hodnoty umožňují fotografovat tmavší scény, ale rovněž zvyšují „šum“ v obraze (skvrnitost). Výběrem možnosti [AUTO] umožníte fotoaparátu upravovat citlivost dle světelných podmínek.

- 1 Stiskněte tlačítko ISO (Δ).
- 2 Pomocí předního přepínače vyberte možnost.



ISO

AUTO	Citlivost se nastaví automaticky dle podmínek fotografování. Pomocí položky [ISO-Autom. nast.] (str. 134) v nabídce \star uživatelského menu DI zvolte maximální citlivost vybranou fotoaparátem a expoziční dobu, při které se automatické ovládání citlivosti projeví.
NÍZKÁ, 200–25600	Zvolte hodnotu citlivosti ISO. Hodnota ISO 200 nabízí dobrý kompromis mezi šumem a dynamickým rozsahem.

Použití blesku (Fotografování s bleskem)

Blesk lze použít k fotografování za různých podmínek.

- 1 Otočením páčky **ON/OFF** do polohy **⚡** vyklopíte blesk.

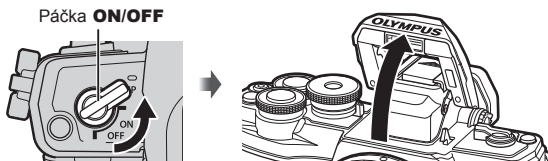

- 2 Stiskněte tlačítko **⚡** (▷).
- 3 Pomocí předního přepínače vyberte jednu z položek a stiskněte tlačítko **OK**.
 - Dostupné možnosti a jejich pořadí jsou závislé na režimu snímání. **☰** „Režimy blesku, které mohou být nastaveny režimem snímání“ (str. 76)

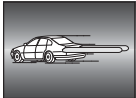
⚡ Doplnkový	Blesk se aktivuje. • Expoziční dobu lze nastavit na hodnoty mezi dobou vybranou položkou [⚡ Dlouhá exp] (str. 135) a [⚡ X-Synch.] (str. 135) v ⚙ uživatelském menu E .
⚡ Redukce č. očí	Blesk se aktivuje, aby byl potlačen jev červených očí.
Ⓜ Vypnutý	Blesk je vypnutý.
⚡ Red. červ. očí 1/4 SLOW Pomalá synchronizace (1. lamela/Blesk s redukcí červených očí)	Pomalá synchronizace se zkombinuje s bleskem s redukcí červených očí.
⚡ Pomalu 1/4 SLOW Pomalá synchronizace (1. lamela)	Blesk se aktivuje při dlouhých expozičních dobách a prosvětlí tmavé pozadí.
⚡ Pomalu2 1/4 SLOW2 Pomalá synchronizace (2. lamela)	Blesk se spustí těsně před zavřením závěrky a za pohybujícími se zdroji světla bude světelná stopa. 
⚡ FULL, 1/4 atd. Manuální hodnota	Pro uživatele upřednostňující ruční ovládání. Výstup blesku se nastaví stisknutím tlačítka INFO a použitím tlačítek △ ▽ .

- V režimu **1/4** (Redukce červ. očí), po vyslání předblesků, následuje asi po 1 sekundě uvolnění závěrky. Nepohybujte fotoaparátem, dokud není fotografování dokončeno.
- Režim **1/4** (Redukce červ. očí) nemusí být za určitých podmínek snímání účinný.
- Při záblesku je expoziční doba nastavena na 1/250 s nebo méně. Při fotografování objektu proti jasnému pozadí s bleskem může být pozadí přeexponováno.
- Rychlost synchronizace blesku pro tichý režim (str. 78) je 1/20 sekundy nebo méně.

Volitelný blesk

Při používání volitelných blesků se ujistěte, že byl vestavěný blesk bezpečně uložen do pouzdra.

Režimy blesku, které mohou být nastaveny režimem snímání

Režim snímání	Displej	Režim blesku	Časování blesku	Podmínky pro použití blesku	Limit expoziční doby
P/A		Doplňkový	1. lamela	Spustí se vždy	30 s – 1/250 s*
		Redukce č. očí			1/30 s – 1/250 s*
		Vypnutý	—	—	—
		Red. červ. očí + pom. syn. Pomalá synchronizace (1. lamela/ Blesk s redukcí efektu červených očí)	1. lamela	Spustí se vždy	60 s – 1/250 s*
		Pomalu Pomalá synchronizace (1. lamela)			
	Pomalu2 Pomalá synchronizace (2. lamela)	2. lamela			
S/M		Doplňkový	1. lamela	Spustí se vždy	60 s – 1/250 s*
		Redukce č. očí			
		Vypnutý	—	—	—
		Pomalu2 Pomalá synchronizace (2. lamela)	2. lamela	Spustí se vždy	60 s – 1/250 s*

• V režimu lze nastavit pouze možnosti a .

* V případě použití samostatně prodávaného externího blesku je expoziční doba 1/200 sekundy. Expoziční doba pro tichý režim je 1/20 sekundy.

Minimální dosah

Objektiv může vrhat stín na objekty blízko fotoaparátu a způsobovat tak vinětaci, nebo může být i při použití minimálního výkonu příliš jasný.

Objektiv	Přibližná vzdálenost, při které dochází k vinětaci
14-42mm f3.5-5.6 II R	1 m
ED 14-42mm f3.5-5.6 EZ	0,5 m
ED 40-150mm f4.0-5.6	0,9 m
ED 14-150mm f4.0-5.6 II	0,5 m

• K zabránění vinětaci lze použít externí blesky. Chcete-li předejít přeexponování fotografií, vyberte režim **A** nebo **M** a vyberte vysokou hodnotu clony nebo snižte citlivost ISO.

Použití sekvenčního snímání / samospouště

Upravte nastavení pro sériové snímání a samospoušť. Vyberte možnost dle fotografovaného objektu.

- 1 Stiskněte tlačítko (∇).
- 2 Pomocí předního přepínače vyberte možnost.

/ / Jednotlivé snímky	Po stisku spouště je pořízen vždy jeden snímek.
/ / Sekvence H	Když je zcela stisknuto tlačítko spouště, v režimu jsou snímky pořizovány rychlostí až 8,7 snímku za sekundu (sn./s). V režimu jsou snímky pořizovány rychlostí až 15 sn./s. Zaostření, expozice a vyvážení bílé jsou pevně nastaveny na hodnoty podle prvního snímku v každé řadě.
/ / Sekvence L	Když je zcela stisknuto tlačítko spouště, snímky se pořizují rychlostí až přibl. 5 snímku za sekundu (sn./s). Zaostření a expozice jsou pevně nastaveny podle možností vybraných pro položky [Režim AF] (str. 84) a [AEL/AFL] (str. 138).
12s / 12 s	Namáčknutím tlačítka spouště zaostříte a domáčknutím tlačítka aktivujete samospoušť. Nejprve se na cca 10 sekund rozsvítí indikátor samospouště, pak tento indikátor asi 2 sekundy bliká a poté je snímek pořízen.
2s / 2 s	Namáčknutím tlačítka spouště zaostříte a domáčknutím tlačítka aktivujete samospoušť. Indikátor přibližně 2 sekundy bliká, a poté je snímek pořízen.
/ / Vlastní samospoušť	Stiskněte tlačítko INFO a nastavte funkce [časovač], [Počet snímků] a [Interval]. Tlačítka označte položku a tlačítka / vyberte hodnotu.

Položky označené symbolem vám umožňují fotografovat s drobným rozostřením způsobeným manipulací se závěrkou.

Položky označené symbolem používají elektronickou závěrku. Používejte je při expozičních dobách kratších než 1/4000 sekundy, nebo v prostředí, kde je nežádoucí zvuk závěrky.

3 Stiskněte tlačítko .

- Při použití samospouště upevněte fotoaparát bezpečně na stativ.
- Pokud při použití samospouště stojíte při stisknutí tlačítka spouště před fotoaparátem, může být výsledný snímek rozostřený.
- Pokud používáte režimy nebo , zobrazuje se živý náhled. V režimech nebo se na displeji zobrazuje poslední pořízený snímek sekvence.
- Rychlost sekvenčního snímání se liší v závislosti na používaném objektivu a na zaostření objektivu s transfokátorem.
- Pokud během sekvenčního snímání začne blikat kontrolka stavu baterie kvůli slabé baterii, přestane fotoaparát snímat a začne ukládat na kartu snímky, které jste pořídili. Pokud v baterii nezbyvá dostatek energie, může se stát, že fotoaparát neuloží všechny snímky.



- Pro zrušení aktivované samospouště stiskněte tlačítko .

Snímky lze pořizovat pomocí elektronické závěrky. Použijte pro expoziční doby kratší než 1/4000 s nebo v prostředí, kde je zvuk závěrky nežádoucí. Elektronickou závěrku lze použít v režimech jednotlivých snímků a samospouště a pro snímkové frekvence až 15 sn./s v režimech sekvenčního snímání. Toto nastavení je k dispozici pouze v režimech **P/A/S/M/ART**.

- Rychlost synchronizace blesku je 1/20 s.
- V režimu [Tiché [♥]] jsou [■]), [AF lampa] a [Režim blesku] nastaveny ve výchozím stavu na [Nepovolit]. Jednotlivé funkce můžete povolit v [Nastavení tichého [♥] režimu].

1 Stiskněte tlačítko   (▽).

2 Označte jednu z možností označených symbolem ♥ pomocí předního přepínače.

3 Stiskněte tlačítko .

- Po uvolnění spouště displej na okamžik zhasne. Zvuk závěrky nezazní.
- Požadovaných výsledků nemusí být dosaženo pod blikajícími zdroji světla, jako zářivky a LED žárovky, nebo pokud se objekt během snímání neočekávaně pohne.
- Mějte na paměti, že díky elektronické závěrce mohou subjekty na snímcích vypadat rozmazaně, zejména pokud se fotoaparát během snímání pohybuje příliš rychle nebo pokud snímá rychle se pohybující objekty.

Vyvolání možností fotografování

■ Živé ovládání

K výběru funkce snímání a kontrole efektu na displeji můžete použít živé ovládání.



■ Dostupná nastavení

Obrazový režim	str. 81
Citlivost ISO	str. 74
Vyvážení bílé barvy	str. 83
Režim AF	str. 84
Poměr stran*1	str. 86

.....	str. 86
.....	str. 87
Režim videa (expozice)	str. 91
Režim scény*2	str. 36
Režim uměleckého filtru*3	str. 50

*1 Není k dispozici v režimu videa.

*2 K dispozici v režimu **SCN**.

*3 K dispozici v režimu **ART**.

1 Stisknutím tlačítka zobrazte ovládání.

- Opětovným stisknutím tlačítka živé ovládání skryjete.

2 Pomocí tlačítek označte požadovanou funkci, tlačítka označte nastavení a stiskněte tlačítko .

- K výběru nastavení můžete také použít přední a zadní přepínače.
- Pokud po dobu přibližně 8 sekund neprovedete žádnou operaci, projeví se vybraná nastavení automaticky.

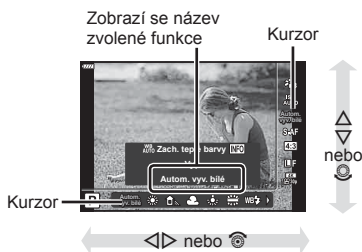

- V některých režimech snímání nejsou všechny položky přístupné.



- Výchozí nastavení každé položky viz „Původní nastavení“ (str. 169).

■ LV super ovládací panel

Další možnosti snímání jsou přístupné na LV super ovládacím panelu, ve kterém jsou všechny možnosti vybrané pro následující nastavení snímání.

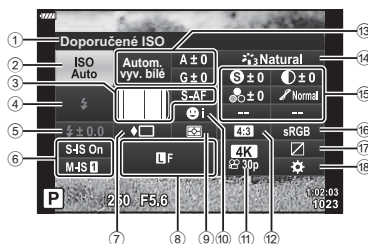

Nastavení, která lze upravit pomocí LV super ovládacího panelu

- | | |
|---|---|
| ① Aktuálně vybraná možnost | ⑭ Obrazový režim.....str. 81 |
| ② Citlivost ISOstr. 74 | ⑮ Ostrost \odot^*1str. 95 |
| ③ Režim AFstr. 84 | Kontrast \odot^*1str. 96 |
| ④ Zóna AFstr. 72 | Saturace \odot^*1str. 96 |
| ⑤ Režim bleskustr. 75 | Gradace \odot^*1str. 97 |
| ⑥ Ovládání intenzity blesku.....str. 92 | Barevný filtr \odot^*1str. 97 |
| ⑦ Stabilizace obrazustr. 93 | Monochromatické barvy \odot^*1str. 98 |
| ⑧ Sekvenční snímání / samospoušťstr. 77 | Efekt \odot^*1str. 98 |
| ⑨ str. 86 | Barvy \odot^*1*2str. 53 |
| ⑩ Režim měřenístr. 95 | Barvy/Živé \odot^*1*3str. 81 |
| ⑪ str. 87 | Efekt*1str. 50 |
| ⑫ Poměr stranstr. 86 | Jemné nastavení*1str. 53 |
| ⑬ Vyvážení bíléstr. 83 | ⑯ Barevný prostorstr. 99 |
| Kompenzace vyvážení bílé.....str. 94 | ⑰ Kontrola přeexp. a podexp.str. 100 |
| | ⑱ Přiřazení funkcí tlačítekstr. 101 |

*1 Zobrazení se může v režimu snímku s vybraným uměleckým filtrem měnit.

*2 Zobrazí se, pokud je nastavena Částečná barva.

*3 Zobrazí se, pokud jsou nastaveny Úpravy barev.

1 Stiskněte tlačítko v režimech P/A/S/M.

- Zobrazí se LV super ovládací panel.
- V režimech , **ART**, **SCN**, je zobrazení super ovládacího panelu LV řízeno prostřednictvím [Nastavení ovládání] (str. 133).
- LV super ovládací panel se nezobrazuje v režimu videa.

2 Pomocí tlačítek Δ ∇ \triangleleft \triangleright vyberte možnost a poté stiskněte tlačítko \odot .

3 Pomocí tlačítek \triangleleft \triangleright označte požadovanou možnost.



- Nastavení lze upravit také pomocí ovladačů nebo dotykového ovládání.
- Výchozí nastavení každé položky viz „Původní nastavení“ (str. 169).

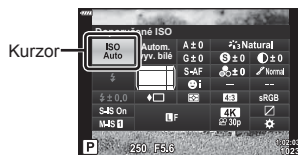

Zvolte způsob zpracování snímků během snímání pro vylepšení barev, tónu a dalších vlastností. Vyberte z předvoleb režimů snímku dle fotografovaného objektu nebo uměleckého záměru. Kontrast, ostrost a další nastavení lze upravit pro každý režim zvlášť. Rovněž můžete přidávat umělecké efekty pomocí uměleckých filtrů. Umělecké filtry vám poskytují možnost přidat efekty rámečků a podobně. Nastavení jednotlivých parametrů se ukládá samostatně pro každý režim snímku a umělecký efekt.

- Tato položka se vztahuje jak k fotografování, tak k záznamu videa.

1 Stiskněte tlačítko **OK** a tlačítka **Δ** **∇** označte Režim snímku.

2 Pomocí tlačítek **◀** **▶** označte možnost a stiskněte tlačítko **OK**.



Režim snímku

■ Možnosti režimu snímku

i-Enhance	Fotoaparát upraví barvy a kontrast pro optimální výsledky dle typu fotografovaného objektu (str. 98).
Živé	Zvolte pro živé barvy.
Přirozené	Zvolte pro přirozené barvy.
Pastelové	Zvolte pro snímky, které budou později retušovány.
Portrét	Zvýraznění pleťových tónů.
Monochromatický	Záznam černobílých snímků. Můžete aplikovat efekty barevného filtru a zvolit barevný nádech (str. 98).
Vlastní	Úprava parametrů režimu snímku pro vytvoření vlastní verze vybraného režimu snímku.
e-Portrét	Vyhlazení pleti.
Úpravy barev	Úprava odstínu a barev dle vašeho tvůrčího záměru
ART 1 Pop-Art*¹	Použije nastavení uměleckého filtru. Rovněž lze použít umělecké efekty.
ART 2 Jemná kresba*¹	
ART 3 Bledé a světlé barvy	
ART 4 Jemné světlo	
ART 5 Zrnitý film	
ART 6 Camera Obscura	
ART 7 Diorama	
ART 8 Cross Process	
ART 9 Jemná sépiová	
ART 10 Dramatický tón	
ART 11 Komiks	
ART 12 Akvarel	
ART 13 Retro	
ART 14 Částečná barva*²	
ART 15 Bez bělení	
ART 16 Instantní film	

- *1 Po výběru filtru Pop-Art I nebo Jemná kresba pomocí tlačítek ◀▶ stiskněte tlačítko **INFO** a zobrazí se posuvník pro jemné nastavení (str. 53).
- *2 Chcete-li zobrazit barevný kruh, když je vybrána možnost Částečná barva pomocí tlačítek ◀▶, stiskněte tlačítko **INFO** (str. 53).

Celkové nastavení barev

(Úpravy barev)

2

Celkové barvy snímku lze upravovat pomocí libovolné kombinace 30 odstínů a 8 stupňů sytosti.

- 1 Stiskněte tlačítko **OK** a tlačítka Δ ∇ označte Režim snímku.



Režim snímku

- 2 Označte položku [Úpravy barev] pomocí tlačítka ◀▶ a stiskněte tlačítko **INFO**.

- 3 Upravte saturaci a odstín.
 - Otáčením předním přepínačem upravíte odstín.
 - Otáčením zadním přepínačem upravíte saturaci.
 - Stiskem a podržením tlačítka **OK** obnovíte výchozí hodnoty.



- 4 Stiskem tlačítka **OK** uložíte změny.
 - Změny lze uložit také namáčknutím tlačítka spouště.

- Když je režim kvality snímku nastaven na [RAW], snímky budou zaznamenány ve formátu RAW a JPEG (str. 86).
- Snímky pořízené v režimech [Vícenásobná exp.] (str. 120) se ukládají s nastavením [Přirozené].

Vyvážení bílé zajišťuje, že bílé předměty budou na snímcích zaznamenaných fotoaparátem vypadat bíle. Většinou je vhodná volba [AUTO], avšak v případech, kdy toto nastavení neposkytuje požadovaný výsledek nebo chcete snímkům záměrně dodat barevný nádech, můžete zvolit jiné hodnoty.

- 1 Stiskem tlačítka **OK** a tlačítky **Δ** **∇** označte Vyvážení bílé.
- 2 Pomocí tlačítek **◀** **▶** označte možnost a stiskněte tlačítko **OK**.

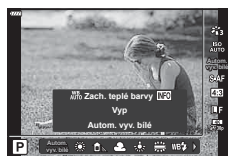

Vyvážení bílé

Režim vyvážení bílé		Teplota barev	Světelné podmínky
Automatické vyvážení bílé	AUTO	—	Používá se pro většinu světelných podmínek (když je na displeji ohraničena bílá část). Tento režim je pro všeobecné použití. <ul style="list-style-type: none"> • Jakmile je tato možnost označena, můžete stisknout tlačítko INFO a pomocí tlačítek Δ ∇ ◀ ▶ nebo předního nebo zadního přepínače zvolte možnost [Zap] nebo [Vyp] pro WB [AUTO Zachovat teplé barvy] (str. 135).
Přednastavené vyvážení bílé		5300 K	Pro fotografování v exteriéru za jasného dne nebo pro zachycení červené barvy západu slunce nebo barev při ohňostroji
		7500 K	Pro fotografování v exteriéru ve stínech za jasného dne
		6000 K	Pro fotografování v exteriéru za zamračeného dne
		3000 K	Pro fotografování při žárovkovém světle
		4000 K	Pro fotografování za zářivkového osvětlení
	WB	5500 K	Pro fotografování s bleskem
Manuální vyvážení bílé (One Touch)	/ / /	Barevná teplota nastavená manuálním vyvážením bílé	Stiskem tlačítka INFO změřte vyvážení bílé pomocí bílého nebo šedého terče, pokud používáte blesk nebo jiný zdroj světla neznámého typu, nebo pokud fotografujete pod smíšeným osvětlením. „Manuální vyvážení bílé (One Touch)“ (str. 84)
Vlastní vyvážení bílé	CWB	2000 K–14000 K	Po stisknutí tlačítka INFO vyberte pomocí tlačítek Δ ∇ ◀ ▶ barevnou teplotu a poté stiskněte tlačítko OK .

Manuální vyvážení bílé (One Touch)

Vyvážení bílé lze změřit tak, že fotoaparát zaměříte list papíru nebo jiný bílý objekt na světle, při němž chcete fotografovat. Je to užitečné při fotografování objektu pod přirozeným světlem i pod různými světelnými zdroji s různou teplotou barev.

- 1 Vyberte možnost [M1], [M2], [M3] nebo [M4] (manuální vyvážení bílé 1, 2, 3 nebo 4) a stiskněte tlačítko **INFO**.
- 2 Pořídte snímek bezbarvého (bílého nebo šedého) papíru.
 - Zaberte papír tak, aby vyplnil celý displej a nedopadal na něj stín.
 - Objeví se obrazovka snadného vyvážení bílé.
- 3 Vyberte možnost [Ano] a stiskněte tlačítko **OK**.
 - Nová hodnota se uloží jako přednastavené vyvážení bílé.
 - Nová hodnota zůstane uložena až do dalšího snadného vyvážení bílé. Po vypnutí přístroje se data nevymažou.

Volba režimu ostření

(Režim AF)

Můžete zvolit metodu zaostřování (režim ostření). Můžete vybrat různé metody zaostřování pro režim fotografování a režim videosekvence.

- 1 Stiskem tlačítka **OK** a tlačítky Δ ∇ označte Režim AF.



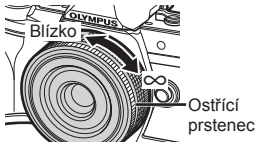

Režim AF

- 2 Pomocí tlačítek \triangleleft \triangleright označte možnost a stiskněte tlačítko **OK**.

S-AF (Jednotlivý AF)	Fotoaparát zaostří jednu po namáčknutí tlačítka spouště. Po uzamčení ostření se ozve pípnutí a rozsvítí se značka potvrzení AF a rámeček AF. Tento režim je vhodný pro pořizování snímků nepohyblivých předmětů nebo předmětů s omezeným pohybem.
C-AF (Kontinuální AF)	Fotoaparát opakovaně zaostřuje po celou dobu namáčknutí tlačítka spouště. Je-li objekt zaostřen, při prvním uzamčení ostření se na displeji rozsvítí značka potvrzení AF a ozve se pípnutí. I když se objekt pohybuje, nebo pokud změníte kompozici snímku, fotoaparát se i nadále snaží zaostřit.
MF (Ruční ostření)	Tato funkce umožňuje ručně zaostřit na libovolnou pozici pomocí zaostřovacího kroužku na objektivu. 

S-AF+MF (současné použití režimů S-AF a MF)	Po namáčknutí tlačítka spouště za účelem zaostření v režimu [S-AF] můžete otáčením ostřicího prstence zaostření doladit ručně.
C-AF+TR (Sledování AF)	Namáčknutím tlačítka spouště zaostřete. Během držení tlačítka v této poloze pak bude fotoaparát sledovat aktuální objekt a udržovat jej zaostřený. • Pokud již fotoaparát nedokáže objekt sledovat, zobrazí se oblast AF červeně. Uvolníte tlačítko spouště, zaměříte objekt znovu a opět tlačítko spouště namáčkněte.

- Pokud je objekt nedostatečně osvětlen, je ponořen v mlze či kouři, nebo je nedostatečně kontrastní, fotoaparát nemusí být schopen na něj zaostřit.
- Režim AF není k dispozici při použití objektivu systému Four Thirds.
- Režim AF není k dispozici, když je spojka ostření čočky MF nastavena na MF.
- Pokud v režimu **P**, **A**, **S**, **M**,  nebo **ART** zvolíte [MF], [C-AF] nebo [C-AF+TR], závěrku můžete uvolnit, i když není fotoaparát zaostřený.
- Při výběru [C-AF] nebo [C-AF+TR] držte tlačítko spouště namáčknuté a nechte fotoaparát, aby se chvíli zaostřoval na objekt. Poté lehkým domáčknutím tlačítka spouště poříďte snímek.
- Pokud pracujete se zoomem pomocí sekvenčního focení při výběru [C-AF] nebo [C-AF+TR], může se zaostření posunout mimo objekt.
- Při focení rychle se pohybující osoby v režimu sekvenčního focení při výběru [C-AF] doporučujeme, abyste zvolili [ Priorita tváře vyp.] (str. 73).
- Při focení rychle se pohybujícího objektu v režimu sekvenčního focení při výběru [C-AF+TR] se může zaostření posunout mimo objekt.



- Metodu ostření lze zvolit v uživatelském menu   „AEL/AFL“ (str. 138)

Nastavení poměru stran obrázku

Zvolte poměr šířky a výšky snímků dle vašeho záměru nebo vašich cílů při tisku či podobně. Kromě standardního poměru stran (šířka ku výšce) [4:3] fotoaparát nabízí nastavení [16:9], [3:2], [1:1] a [3:4].

- 1 Stiskem tlačítka **OK** a tlačítka **Δ** **∇** označte Poměr stran.
- 2 Pomocí tlačítek **◀▶** zvolte požadovanou hodnotu a stiskněte tlačítko **OK**.



Poměr stran

- Poměr stran lze nastavit pouze pro statické snímky.
- Snímky JPEG se zaznamenávají ve vybraném poměru stran. Snímky RAW mají stejnou velikost jako obrazový senzor a zaznamenávají se v poměru stran 4:3 se značkou uvádějící zvolený poměr stran. Při prohlížení se zobrazí ořez indikující vybraný poměr stran.

Výběr kvality obrazu (režim kvality statických snímků, **📷** **⏪**)

Můžete nastavit režim kvality obrazu pro statické snímky. Vyberte kvalitu vhodnou pro dané použití (např. pro zpracování na počítači, pro použití na webu atd.).

- 1 Stiskem tlačítka **OK** a tlačítka **Δ** **∇** označte (Režim kvality statických snímků, **📷** **⏪**).



Kvalita statických snímků

- 2 Pomocí tlačítek **◀▶** označte možnost a stiskněte tlačítko **OK**.
 - Vyberte z režimů JPEG (**SF**, **F**, **N** a **N**) a RAW. Chcete-li každý snímek pořídit ve formátu RAW i JPEG, vyberte možnost RAW+JPEG. Režimy JPEG jsou kombinací velikosti snímku (**L**, **M** a **S**) a komprimačního poměru (SF, F a N).
 - Pokud chcete zvolit jinou kombinaci než **SF**, **F**, **N** a **N**, změňte nastavení položky [**⏪**: Nastavení] (str. 135) v Uživatelském menu.

Obrazová data ve formátu RAW







Snímky RAW sestávají z nezpracovaných obrazových dat, na která je třeba aplikovat nastavení, jako expoziční kompenzace a vyvážení bílé. Slouží jako surová data pro snímky, které budou zpracovány po pořízení. Soubory snímků RAW:

- Mají příponu „.orf“
- Nelze prohlížet na jiných fotoaparátech
- Lze prohlížet na počítačích pomocí softwaru pro úpravu fotografií Olympus Workspace
- Lze uložit ve formátu JPEG pomocí volby retušování [Úpravy dat RAW] (str. 126) v nabídce fotoaparátu

🔧 „Retušování snímků (Upravit)“ (str. 126)

Výběr kvality obrazu (režim kvality videa,)

Zvolte možnosti kvality obrazu dostupné pro záznam videa. Při výběru zohledněte, jak bude video použito: např. zda je hodláte zpracovat na počítači nebo zda je určeno k odeslání na web.

- 1 Stiskem tlačítka  a tlačítka  označte (Režim kvality videa,  .
- 2 Pomocí tlačítek  vyberte možnost a poté stiskněte tlačítko .















Kvalita videa

















■ Dostupné možnosti kvality videa

Dostupné možnosti kvality videa se mohou lišit podle režimu videa (str. 67) a možností [Sním. frekvence videa] a [Přen. rychlost videa] v nabídce videa (str. 125).

- Při pořizování videa, které bude přehráváno na televizi, zvolte snímkovou frekvenci, která odpovídá video standardu tohoto zařízení, protože jinak by nebylo možné video plynule přehrávat. Video normy se liší v závislosti na zemi či regionu: některé používají normu NTSC, jiné PAL.
 - Při pořizování videa pro přehrávání na zařízeních NTSC zvolte formát 60p (30p)
 - Při pořizování videa pro přehrávání na zařízeních PAL zvolte formát 50p (25p)





Následující možnosti jsou k dispozici, pokud je přepínač režimů otočen do jiné polohy než .

Kvalita videa	Prvky kvality videa
 3840 × 2160 30p	Vyberte požadovanou kombinaci velikosti snímku, přenosové rychlosti a snímkové frekvence. <div style="text-align: center;">  </div> <ol style="list-style-type: none"> 1 Velikost snímku 4K : 3840 × 2160 FHD : 1920 × 1080 HD : 1280 × 720 2 Přenosová rychlost (kompresní poměr)*1 SF (Super Fine), F (Vysoká), N (Normální) 3 Snímková frekvence 30p (60p), 25p (50p), 24p
 3840 × 2160 25p	
 3840 × 2160 24p	
 1920×1080 Nejvyšší 60p	
 1920×1080 Nejvyšší 30p	
 1280×720 Nejvyšší 30p	
 1920×1080 Vysoká 60p	
 1920×1080 Vysoká 30p	
 1280×720 Vysoká 30p	
 1920×1080 Normální 60p	
 1920×1080 Normální 30p	

Kvalita videa	Prvky kvality videa
 1280×720 Normální 30p	<p>Vyberte požadovanou kombinaci velikosti snímku, přenosové rychlosti a snímkové frekvence.</p>  <p>① Velikost snímku 4K : 3840 × 2160 FHD : 1920 × 1080 HD : 1280 × 720</p> <p>② Přenosová rychlost (kompresní poměr)*1 SF (Super Fine), F (Vysoká), N (Normální)</p> <p>③ Snímková frekvence 30p (60p), 25p (50p), 24p</p>
 1920×1080 Nejvyšší 50p	
 1920×1080 Nejvyšší 25p	
 1280×720 Nejvyšší 25p	
 1920×1080 Vysoká 50p	
 1920×1080 Vysoká 25p	
 1280×720 Vysoká 25p	
 1920×1080 Normální 50p	
 1920×1080 Normální 25p	
 1280×720 Normální 25p	
 1920×1080 Nejvyšší 24p	
 1280×720 Nejvyšší 24p	
 1920×1080 Vysoká 24p	
 1280×720 Vysoká 24p	
 1920×1080 Normální 24p	
 1280×720 Normální 24p	



*1 Snímkovou frekvenci a přenosovou rychlost nelze změnit, když je velikost snímku [4K].

Následující možnosti jsou k dispozici, pokud je v režimu videa*2 zvolena možnost [4K]:

Kvalita videa	Prvky kvality videa
 3840 × 2160 30p	<p>Vyberte požadovanou kombinaci velikosti snímku a snímkové frekvence.</p>  <p>① Velikost snímku 4K : 3840 × 2160</p> <p>② Snímková frekvence 30p, 25p, 24p</p>
 3840 × 2160 25p	
 3840 × 2160 24p	

























*2 Přenosovou rychlost nelze změnit.

Následující možnost je k dispozici, pokud je v režimu videa*3 zvolena možnost [Vysokorychlostní]:

Kvalita videa	Prvky kvality videa
 1280 × 720 Vysokorychlostní 120 fps	 <p>① Velikost snímku HD : 1280 × 720</p> <p>② Snímková frekvence 120fps</p>

*3 Snímkovou frekvenci a přenosovou rychlost nelze změnit.

Následující možnosti jsou k dispozici v režimu videa [Standardní]:

Kvalita videa	Prvky kvality videa
 1920×1080 Nejvyšší 60p	<p>Vyberte požadovanou kombinaci velikosti snímku, přenosové rychlosti a snímkové frekvence.</p> <div style="text-align: center;">  </div> <p>① Velikost snímku FHD : 1920 × 1080 HD : 1280 × 720</p> <p>② Přenosová rychlost (kompresní poměr) SF (Super Fine), F (Vysoká), N (Normální)</p> <p>③ Snímková frekvence 30p (60p), 25p (50p), 24p</p>
 1920×1080 Nejvyšší 30p	
 1280×720 Nejvyšší 30p	
 1920×1080 Vysoká 60p	
 1920×1080 Vysoká 30p	
 1280×720 Vysoká 30p	
 1920×1080 Normální 60p	
 1920×1080 Normální 30p	
 1280×720 Normální 30p	
 1920×1080 Nejvyšší 50p	
 1920×1080 Nejvyšší 25p	
 1280×720 Nejvyšší 25p	
 1920×1080 Vysoká 50p	
 1920×1080 Vysoká 25p	
 1280×720 Vysoká 25p	
 1920×1080 Normální 50p	
 1920×1080 Normální 25p	
 1280×720 Normální 25p	
 1920×1080 Nejvyšší 24p	
 1280×720 Nejvyšší 24p	
 1920×1080 Vysoká 24p	
 1280×720 Vysoká 24p	
 1920×1080 Normální 24p	
 1280×720 Normální 24p	

- Video jsou uložena ve formátu MPEG-4 AVC/H.264. Maximální velikost jednoho souboru je 4 GB. Maximální doba nahrávání jednoho videa je omezena na 29 minut.
- V závislosti na typu použité karty může záznam skončit ještě před dosažením maximální délky.

Výběr expozičního režimu (📷 Režim (režimy expozice videa))

Můžete pořizovat videosekvence s využitím efektů dostupných v režimech **P**, **A**, **S** a **M**. Tato možnost se použije, pokud je přepínač režimů v poloze 📷.

- 1 Otočte přepínačem režimů do polohy 📷.
- 2 Stiskem tlačítka **OK** a tlačítka Δ ∇ označte režim videa (expozice).
- 3 Vyberte hodnotu pomocí tlačítek \triangleleft \triangleright a stiskněte tlačítko **OK**.



Režim videa (expozice)

P	Expozice je automaticky nastavena podle jasu objektu. Pomocí předního přepínače můžete upravit korekci expozice.
A	Nastavením clony se mění vyobrazení pozadí. Pomocí předního přepínače upravte expoziční kompenzaci a pomocí zadního přepínače upravte clonu.
S	Rychlost závěrky ovlivňuje vzhled objektu. Pomocí předního přepínače upravte expoziční kompenzaci a pomocí zadního přepínače upravte rychlost závěrky. U expoziční doby lze nastavit hodnoty mezi 1/24 s a 1/4000 s.
M	Clonu a expoziční dobu lze nastavit ručně. Pomocí předního přepínače zvolte hodnotu clony a pomocí zadního přepínače vyberte rychlost závěrky. U expoziční doby lze nastavit hodnoty mezi 1/24 s a 1/4000 s. Citlivost ISO lze nastavit pouze ručně na hodnoty mezi 200 a 6400.











- Neostré snímky způsobené faktory, jako pohyb objektu během otevření závěrky, lze potlačit zvolením nejvyšší možné rychlosti závěrky.
- Spodní hranice expoziční doby se mění v závislosti na snímkové frekvenci režimu záznamu videa.



- Můžete zvolit funkce prováděné předním a zadním přepínačem. 📷 [Funkce přepínače] (str. 132)

Úprava výkonu blesku (Ovládání intenzity blesku)

Pokud je objekt přexponovaný, nebo podexponovaný, i když je expozice zbytku snímku v pořádku, výkon blesku můžete upravit.

- 1 Stiskněte tlačítko  v režimech **P/A/S/M**.
 - V režimech **Auto**, **ART**, **SCN** a **AP** je zobrazení super ovládacího panelu LV řízeno prostřednictvím [ Nastavení ovládání] (str. 133).
- 2 Pomocí tlačítek     vyberte [] a pak stiskněte tlačítko .
- 3 Vyberte hodnotu pomocí tlačítek   a stiskněte tlačítko .

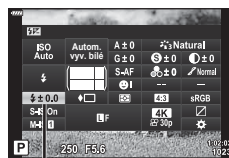

Ovládání intenzity blesku

- Toto nastavení nemá žádný účinek, pokud je nastavený ruční režim externího elektronického blesku.
- Změny intenzity blesku provedené pomocí externího blesku budou přidány k změnám provedeným pomocí fotoaparátu.

Roztřesení fotoaparátu, ke kterému dochází při snímání ve špatných světelných podmínkách nebo při vysokém přiblížení, můžete omezit.

Stabilizace obrazu se aktivuje, jakmile namáčknete tlačítko spouště.

1 Stiskněte tlačítko v režimech P/A/S/M.

- V režimech **AUTO**, **ART**, **SCN** a **LAP** je zobrazení super ovládacího panelu LV řízeno prostřednictvím  [Nastavení ovládní] (str. 133).



2 Pomocí tlačítek vyberte [Stab. obrazu] a pak stiskněte tlačítko .

3 Vyberte možnost pomocí tlačítek a stiskněte tlačítko .



 Stab. obrazu





 Stab. obrazu

Fotografie (S-IS)	S-IS Vyp	Stabilizace obrazu je vypnutá.
	S-IS Zap	Fotoaparát detekuje směr vodorovného pohybu a použije odpovídající stabilizaci obrazu.
Video (M-IS)	M-IS Vyp	Stabilizace obrazu je vypnutá.
	M-IS 	Fotoaparát používá jak posun snímáče (VCM), tak elektronickou korekci.
	M-IS 	Fotoaparát používá pouze posun snímáče (VCM). Elektronická korekce se nepoužije.

- Při vybrání možnosti [M-IS ] budou okraje snímku oříznuty, čímž bude zmenšena zaznamenaná oblast.
- Stabilizace obrazu nedokáže odstranit výrazné otřesy fotoaparátu nebo roztřesení, ke kterému dojde, když je nastavena nejdelší expoziční doba. V těchto případech doporučujeme použít stativ.
- Při použití stavivu nastavte volbu [Stab. obrazu] na [S-IS Vyp]/[M-IS Vyp].
- Při používání objektivu se spínačem funkce stabilizace obrazu má přednost nastavení objektivu.
- Při aktivaci stabilizace obrazu si můžete všimnout zvukového upozornění nebo vibrací.

Použití objektivů jiných systémů než Micro Four Thirds / Four Thirds

K omezení otřesů fotoaparátu při fotografování pomocí objektivů s jiným systémem než Micro Four Thirds nebo Four Thirds můžete použít informace o ohniskové vzdálenosti.

- Vyberte položku [Stab. obrazu], stiskněte tlačítko **INFO**, pomocí tlačítek     vyberte ohniskovou vzdálenost a stiskněte tlačítko .
- Vyberte ohniskovou vzdálenost mezi 0,1 mm a 1000,0 mm.
- Zvolte hodnotu, která odpovídá hodnotě uvedené na objektivu.
- Výběr [Reset] (základní) ve Fotografickém menu 1 neprovede reset ohniskové vzdálenosti.



Jemné nastavení vyvážení bílé

(Úpravy vyvážení bílé)

Pro automatické i přednastavené vyvážení bílé lze nastavit a jemně doladit hodnoty kompenzace.

Než budete pokračovat, vyberte si vyvážení bílé, které budete dále upravovat.

☞ „Úpravy barev ((Vyvážení bílé))“ (str. 83)

- 1 Stiskněte tlačítko  v režimech **P/A/S/M**.
 - V režimech **Auto**, **ART**, **SCN** a **MAP** je zobrazení super ovládacího panelu LV řízeno prostřednictvím  [Nastavení ovládání] (str. 133).
- 2 Tlačítka Δ ∇ $\langle \rangle$ označe kompenzaci vyvážení bílé a stiskněte tlačítko \odot .
- 3 Pomocí tlačítek $\langle \rangle$ vyberte osu.
- 4 Pomocí tlačítek Δ ∇ vyberte hodnotu a stiskněte tlačítko \odot .

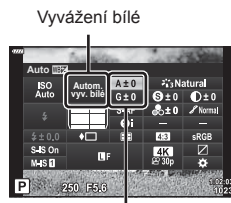

Kompenzace vyvážení bílé

Pro kompenzaci na ose A (červená-modrá)

Přesunutím posuvníku ve směru + zdůrazníte červené tóny a ve směru – zdůrazníte modré tóny.





Pro kompenzaci na ose G (zelená-purpurová)

Přesunutím posuvníku ve směru + zdůrazníte zelené tóny a ve směru – zdůrazníte purpurové tóny.

- Výběr [Reset] (základní) ve Fotografickém menu 1 neprovede reset zvolených hodnot.





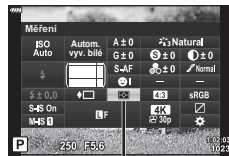

Výběr způsobu, jakým bude fotoaparát měřit jas (Měření)

Můžete zvolit, jakým způsobem bude fotoaparát měřit jas objektu.

- 1 Stiskněte tlačítko  v režimech **P/A/S/M**.
 - V režimech **Auto**, **ART**, **SCN** a **AP** je zobrazení super ovládacího panelu LV řízeno prostřednictvím  [Nastavení ovládání] (str. 133).
- 2 Pomocí tlačítek Δ ∇ \triangleleft \triangleright vyberte [Měření] a pak stiskněte tlačítko .
- 3 Vyberte možnost pomocí tlačítek \triangleleft \triangleright a stiskněte tlačítko .



Měření





 Digitální ESP měření	Provádí měření expozice ve 324 oblastech snímku a stanoví optimální expozici pro danou scénu nebo objekt portrétu (je-li v menu [☉ Priorita tváře] vybrána jiná možnost než [VYP]). Tento režim se doporučuje pro obecné použití.	
 Integrální měření se zdůrazněným středem	Poskytuje průměrné měření mezi objektem a osvětlením pozadí, větší váha se klade na objekt uprostřed pole.	
 Bodové měření	Měří malou oblast (přibližně 2 % plochy snímku), kdy fotoaparát zaměříte na objekt, který chcete změřit. Expozice se pak nastaví podle jasu v měřeném bodu.	
 Bodové měření (světla)	Zvyšuje expozici při bodovém měření. Zajistí, aby světlé objekty vypadaly světle.	
 Bodové měření (stíny)	Snižuje expozici při bodovém měření. Zajistí, aby tmavé objekty vypadaly tmavě.	

Jemné nastavení ostrosti (Ostrost)

Úprava ostrosti snímku. Obrysy lze zdůraznit a vytvořit tak ostrý, čistý snímek.

Nastavení se uloží samostatně pro každý režim snímku.

- Nastavení nemusí být v závislosti na režimu snímání k dispozici.

- 1 Stiskněte tlačítko  v režimech **P/A/S/M**.
 - V režimech **Auto**, **ART**, **SCN** a **AP** je zobrazení super ovládacího panelu LV řízeno prostřednictvím  [Nastavení ovládání] (str. 133).
- 2 Pomocí tlačítek Δ ∇ \triangleleft \triangleright vyberte [Ostrost] a pak stiskněte tlačítko .
- 3 Pomocí tlačítek \triangleleft \triangleright upravte ostrost a stiskněte tlačítko .

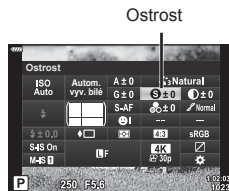





Ostrost

Jemné nastavení kontrastu

(Kontrast)

Nastavení kontrastu snímku. Zvýšením kontrastu zvětšíte rozdíl mezi světlými a tmavými oblastmi a dosáhnete výraznějšího snímku, který více vynikne. Nastavení se uloží samostatně pro každý režim snímku.

- Nastavení nemusí být v závislosti na režimu snímání k dispozici.

- 1 Stiskněte tlačítko  v režimech **P/A/S/M**.
 - V režimech **Auto**, **ART**, **SCN** a **AP** je zobrazení super ovládacího panelu LV řízeno prostřednictvím  [Nastavení ovládání] (str. 133).
- 2 Pomocí tlačítek $\Delta \nabla \triangleleft \triangleright$ vyberte [Kontrast] a pak stiskněte tlačítko .
- 3 Pomocí tlačítek $\triangleleft \triangleright$ upravte kontrast a stiskněte tlačítko .

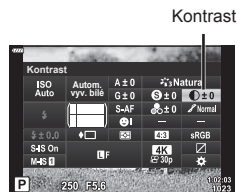





Jemné nastavení saturace

(Saturace)

Úprava saturace barev. Zvýšení saturace zvýší živost snímku. Nastavení se uloží samostatně pro každý režim snímku.

- Nastavení nemusí být v závislosti na režimu snímání k dispozici.

- 1 Stiskněte tlačítko  v režimech **P/A/S/M**.
 - V režimech **Auto**, **ART**, **SCN** a **AP** je zobrazení super ovládacího panelu LV řízeno prostřednictvím  [Nastavení ovládání] (str. 133).
- 2 Pomocí tlačítek $\Delta \nabla \triangleleft \triangleright$ vyberte [Saturaci] a pak stiskněte tlačítko .
- 3 Pomocí tlačítek $\triangleleft \triangleright$ upravte saturaci a stiskněte tlačítko .

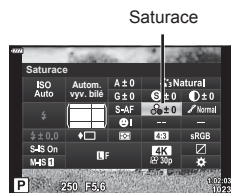

Úprava jasu barev a stínování. Snímky můžete přiblížit vaší představě např. pomocí zjasnění celého snímku. Nastavení se uloží samostatně pro každý režim snímku.

- Nastavení nemusí být v závislosti na režimu snímání k dispozici.

- Stiskněte tlačítko v režimech **P/A/S/M**.
 - V režimech **Auto**, **ART**, **SCN** a **MAP** je zobrazení super ovládacího panelu LV řízeno prostřednictvím [Nastavení ovládní] (str. 133).
- Pomocí tlačítek Δ ∇ \triangleleft \triangleright vyberte [Gradaci] a pak stiskněte tlačítko .
- Pomocí tlačítek \triangleleft \triangleright upravte tón a stiskněte tlačítko .

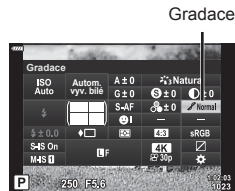

Gradace

Auto (Změna stínů)	Rozdělí obraz na jednotlivé oblasti a upraví jas pro každou z nich samostatně. Toto nastavení je účinné pro snímky s velmi kontrastními partiemi, ve kterých bílá vypadá příliš jasně nebo naopak tmavé oblasti jsou příliš tmavé.
Normální (Normální gradace)	Optimální stínování. Doporučeno ve většině situací.
Vysoká (Gradace High Key)	Použije tón vhodný pro jasný objekt.
Nízká (Gradace Low Key)	Použije tón vhodný pro světlý objekt.

Použití efektů filtrů na černobílé snímky

(Barevný filtr)

Efekty barevných filtrů lze přidávat, pokud je zvolený režim snímku [Monotónní] (str. 81). V závislosti na barvě objektu mohou efekty barevných snímků objekty zesvětlit nebo zvýraznit kontrast. Oranžová dodá větší kontrast než žlutá, červená dodá větší kontrast než oranžová. Zelená je vhodná volba pro portréty apod.

- Stiskněte tlačítko v režimech **P/A/S/M**.
 - V režimech **Auto**, **ART**, **SCN** a **MAP** je zobrazení super ovládacího panelu LV řízeno prostřednictvím [Nastavení ovládní] (str. 133).
- Pomocí tlačítek Δ ∇ \triangleleft \triangleright vyberte [Barevný filtr] a pak stiskněte tlačítko .
- Pomocí tlačítek \triangleleft \triangleright označte možnost a stiskněte tlačítko .

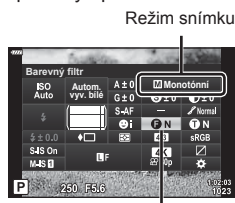





Režim snímku

Barevný filtr

N:Žádný	Vytváří normální černobílý snímek.
Ye:Žlutá	Reprodukuje jasně definovaný bílý mrak s přirozeně modrým nebem.
Or:Oranžová	Nepatrně zvýrazňuje barvy na modrém nebi a při západu slunce.
R:Červená	Silně zvýrazňuje barvy na modrém nebi a při karmínových listů.
G:Zelená	Silně zvýrazňuje barvy rudých rtů a zelených listů.

Nastavení tónu černobílého snímku (Monochromat. barvy)

Přidání barevného nádechu černobílým snímkům v režimu [Monotónní] (str. 81).

- 1 Stiskněte tlačítko  v režimech **P/A/S/M**.
 - V režimech **Auto**, **ART**, **SCN** a **LAP** je zobrazení super ovládacího panelu LV řízeno prostřednictvím  Nastavení ovládání] (str. 133).
- 2 Pomocí tlačítek Δ ∇ \triangleleft \triangleright vyberte [Monochromat. barvy] a pak stiskněte tlačítko .
- 3 Vyberte hodnotu pomocí tlačítek \triangleleft \triangleright a stiskněte tlačítko .

Režim snímku

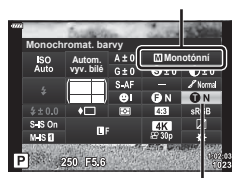





Monochromat. barvy

N:Normální	Vytváří normální černobílý snímek.
S:Sépiová	Fotografování v monochromatických barvách se sépiovým nádechem.
B:Modrá	Fotografování v monochromatických barvách s modrým nádechem.
P:Purpurová	Fotografování v monochromatických barvách s purpurovým nádechem.
G:Zelená	Fotografování v monochromatických barvách se zeleným nádechem.

Nastavení efektů i-Enhance (Efekt)



Zvolte intenzitu efektu i-Enhance, když je vybrán režim snímku [i-Enhance] (str. 81).

- 1 Stiskněte tlačítko  v režimech **P/A/S/M**.
 - V režimech **Auto**, **ART**, **SCN** a **LAP** je zobrazení super ovládacího panelu LV řízeno prostřednictvím  Nastavení ovládání] (str. 133).
- 2 Pomocí tlačítek Δ ∇ \triangleleft \triangleright vyberte [Efekt] a pak stiskněte tlačítko .
- 3 Pomocí tlačítek \triangleleft \triangleright upravte efekt a stiskněte tlačítko .

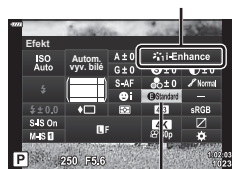
Režim snímku







Efekt

 Nizký (Efekt: Nizký)	Přidá do snímků slabý efekt i-Enhance.
 Standardní (Efekt: Standardní)	Přidá do snímků efekt i-Enhance mezi hodnotami „nízký“ a „vysoký“.
 Vysoký (Efekt: Vysoký)	Přidá do snímků silný efekt i-Enhance.

Nastavení formátu reprodukce barev (Barevný prostor)

Můžete zvolit formát, který zajistí správnou reprodukci barev, když jsou snímky reprodukovány na displeji nebo tiskárně. Tato možnost odpovídá položce [Barevný prostor] (str. 135) v Uživatelském menu.

- 1 Stiskněte tlačítko  v režimech **P/A/S/M**.
 - V režimech **AUTO**, **ART**, **SCN** a **LAP** je zobrazení super ovládacího panelu LV řízeno prostřednictvím  [Nastavení ovládání] (str. 133).
- 2 Pomocí tlačítek Δ ∇ \triangleleft \triangleright vyberte [Barevný prostor] a pak stiskněte tlačítko .
- 3 Pomocí tlačítek \triangleleft \triangleright vyberte formát barev a stiskněte tlačítko .

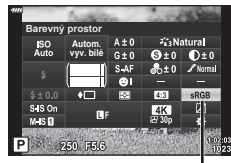

Barevný prostor

sRGB	Zavedená norma barevného prostoru pro systémy Windows. Je široce podporována displeji, tiskárny, digitálními fotoaparáty a počítačovými aplikacemi. Toto nastavení je doporučeno ve většině situací.
AdobeRGB	Norma barevného prostoru definovaná společností Adobe Systems Inc. Umožňuje reprodukovat širší gamut barev než sRGB. Přesná reprodukce barev je dostupná pouze u softwaru a zařízení (displejů, tiskáren a pod.), které tuto normu podporují. Na začátku názvu souboru se objeví podtržítka („_“) (např. „_xxx0000.jpg“).

- [AdobeRGB] není k dispozici v režimech **AUTO** (, str. 34), **ART** (str. 50), **SCN** (str. 36), **LAP** (str. 40) ani v režimu videa (.

Změna jasu světlých a tmavých oblastí

(Kontrola přeexp. a podexp.)

Oddělené nastavení jasu pro světlé, střední a tmavé tóny. Získáte větší kontrolu nad expozicí než se samotnou expoziční kompenzací. Můžete selektivně ztmavit světlé nebo zesvětlit tmavé oblasti.

- Nastavení nemusí být v závislosti na režimu snímání k dispozici.

1 Stiskněte tlačítko v režimech **P/A/S/M**.
• V režimech **Auto**, **ART**, **SCN** a **MAP** je zobrazení super ovládacího panelu LV řízeno prostřednictvím [Nastavení ovládání] (str. 133).

2 Pomocí tlačítek Δ ∇ \langle \rangle vyberte [Kontrola přeexp. a podexp.] a pak stiskněte tlačítko **OK**.

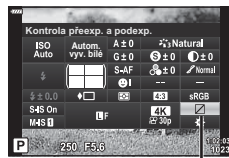

Kontrola přeexp. a podexp.

3 Stiskem tlačítka **INFO** zvolte požadovaný tónový rozsah.

- Tónový rozsah se změní po každém stisknutí tlačítka.

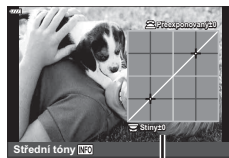

Vybraný tónový rozsah

4 Otáčením přepínačů zvolte požadované nastavení.

- **Vybraná možnost [Sv. a tm.]**
Světlé tóny upravte předním přepínačem a tmavé zadním.
- **Vybraná položka [Střední tóny]**
Použijte přední či zadní přepínač.
- Stisknutím a podržením tlačítka **OK** obnovíte původní křivku.

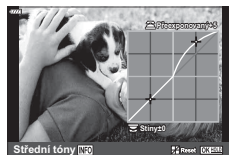

5 Stisknutím tlačítka **OK** uložte změny.

- Změny lze uložit také namáčknutím tlačítka spouště.

Přiřazení funkcí tlačítkům (Funkce tlačítka)

Tlačítkům lze vedle jejich stávajících funkcí přiřadit jiné funkce.

■ Přizpůsobitelné ovládací prvky

Tlačítko	Původní nast
Funkce AFL	AEL/AFL
Funkce Q²	Q² (Digitální telekonvertor)
Funkce ⊙	⊙ REC

Pokud chcete změnit funkci přiřazenou tlačítku, použijte následující postup.

1 Stiskněte tlačítko **☑** v režimech **P/A/S/M**.

- V režimech **AUTO**, **ART**, **SCN** a **AAP** je zobrazení super ovládacího panelu LV řízeno prostřednictvím **[📷 Nastavení ovládání]** (str. 133).

2 Pomocí tlačítek **△ ▽ ◀ ▶** vyberte [Funkce tlačítka] a pak stiskněte tlačítko **⊙**.

- Zobrazí se položka vlastního menu [Funkce tlačítka].
- Možnost [Funkce tlačítka] je přístupná také z nabídky (str. 117, 132).

3 Pomocí tlačítek **△ ▽** označte požadované tlačítko a stiskněte tlačítko **▶**.

4 Pomocí tlačítek **△ ▽** označte požadovanou funkci a stiskněte tlačítko **⊙**.

5 Opětovným stisknutím tlačítka **⊙** zavřete nabídku.





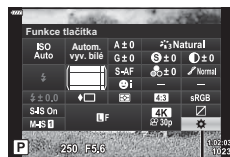















- Funkce přiřazené tlačítku nemusí v některých režimech fungovat.
- Dostupné možnosti se u jednotlivých režimů liší.







Funkce tlačítka

■ Dostupné role

 (AEL/AFL)	Stiskem tohoto tlačítka použijete aretaci AE nebo aretaci AF. Funkce se mění dle nastavení [AEL/AFL] (str. 138). Pokud je vybrána možnost AEL, jedním stiskem uzamknete expozici a na displeji se zobrazí  . Opětovným stiskem tlačítka aretaci zrušíte.
 REC	Stisknutím tohoto tlačítka spustíte nahrávání videosekvence.
 (Náhled)	Při stisknutí tohoto tlačítka se clona zastaví na vybrané hodnotě.
 (Manuální vyvážení bílé)	Chcete-li získat hodnotu vyvážení bílé, podržte toto tlačítko a stiskněte tlačítko spouště (str. 84). Vyznačte požadovanou hodnotu a stiskem tlačítka  ji uložte.
 (Volba zóny AF)	Stisknutím tohoto tlačítka zvolte zónu AF (str. 72).
MF	Stisknutím tohoto tlačítka vyberte režim [MF]. Opětovným stisknutím tlačítka obnovíte původní režim AF. Režim ostření lze zvolit také podržením tlačítka a otáčením přepínače.
 (Expoziční kompenzace)	Stiskem tohoto tlačítka upravte expoziční kompenzaci. V režimech P , A , S , ART ,  a video můžete upravit korekci expozice stiskem tlačítka a následně stiskem tlačítek   , případně předním nebo zadním přepínačem vybrat požadovanou hodnotu. V režimu M můžete upravit dobu expozice nebo clonu stiskem tlačítka a použitím tlačítek    , případně předním nebo zadním přepínačem vybrat požadovanou hodnotu.
 (Digitální telekonvertor)	Stiskem tlačítka nastavíte digitální zoom na hodnotu [Zap] nebo [Vyp] (str. 119).
 (Zvětšit)	Stiskem tohoto tlačítka zobrazte rámeček pro zvětšování a opětovným stiskem snímek zvětšíte. Zvětšené zobrazení můžete zrušit stisknutím a podržením tohoto tlačítka.
Zvýraznění	Stiskem tohoto tlačítka zapnete nebo vypnete zobrazení zvýraznění. Při aktivované funkci zvýraznění nejsou viditelné funkce histogramu ani zobrazení světlých/tmavých oblastí (str. 138).
 (Přepnutí zámku )	Stisknutím a podržením tohoto tlačítka aktivujete nebo deaktivujete používání dotykového displeje.

■ Aretace expozice (Aretace AE)

Stiskem tlačítka **AEL/AFL** můžete uzamknout expozici. Tuto funkci použijte, pokud chcete nastavit zaostření a expozici odděleně, nebo pokud chcete pořídít několik snímků se stejnou expozicí.

- Pokud stisknete tlačítko, kterému byla přiřazena role , provedete aretaci expozice a zobrazí se .  „AEL/AFL“ (str. 138)
- Aretaci expozice zrušíte stisknutím tlačítka, kterému byla přiřazena role .
- Aretace bude zrušena při použití přepínače režimů, tlačítka **MENU** nebo tlačítka .

Automatické ostření s přibližovacím rámečkem / automatické ostření s přibližováním (Super Spot AF)

Během fotografování můžete přiblížit obraz na displeji. Pro lepší přesnost při ostření přiblížte zaostřenou oblast. Při větším zvětšení můžete zaostřit na oblasti menší než standardní oblast ostření. Oblast ostření můžete při přiblížení libovolně přemístit.

- Chcete-li použít funkci Super Spot AF, nejprve musíte přiřadit tlačítku funkci [Q] pomocí nastavení [Funkce tlačítka] (str. 132).



1 Stiskněte tlačítko, kterému je přiřazena funkce [Q] (zvětšit).

- Zobrazí se přibližovací rámeček.
- Rámeček je zobrazený na stejném místě jako naposledy použitá oblast pro automatické ostření.



2 Pomocí tlačítek Δ ∇ \langle \triangleright umístíte přibližovací rámeček.

- Chcete-li rámeček znovu vystředit, stiskněte a podržte tlačítko OK.

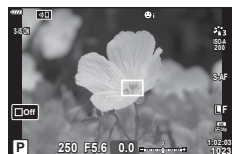

3 Úpravou velikosti přibližovacího rámečku zvolte poměr zvětšení.

- Pro úpravu velikosti přibližovacího rámečku stiskněte tlačítko **INFO** a poté použijte tlačítka Δ ∇ nebo přední či zadní přepínač.
- Pro přijetí úprav a ukončení funkce stiskněte tlačítko OK.



4 Ještě jednou stiskněte tlačítko, kterému je přiřazena funkce [Q].

- Fotoaparát přiblíží zvětšenou oblast a zobrazí ji na celé obrazovce.
- Pro přiblížení nebo oddálení použijte přední či zadní přepínač.
- Obrazem lze posouvat také pomocí kurzorového kříže (△▽◀▶).
- V režimu **M** lze stiskem tlačítka **INFO** během přiblížení zvolit clonu nebo expoziční dobu.
- Stiskem tlačítka **Q** se vrátíte na zobrazení přibližovacího rámečku.
- Pro ukončení přiblížení při ostření stiskněte tlačítko **OK**.
- Přiblížení při ostření lze ukončit také stiskem a podržením tlačítka **Q**.



Zobrazení nastavení expozice pro režim **M**

5 Namáčknutím tlačítka spouště zaostřete pomocí automatického ostření.

- Přiblížení při ostření platí pouze pro displej. Snímky pořízené fotoaparátem nejsou ovlivněny.



- Pro přiblížení při ostření lze použít dotykové ovládání.  „Snímání pomocí dotykového displeje“ (str. 32)

3 Prohlížení

Zobrazení informací při přehrávání

Zobrazení informací o přehrávání

Zjednodušené zobrazení

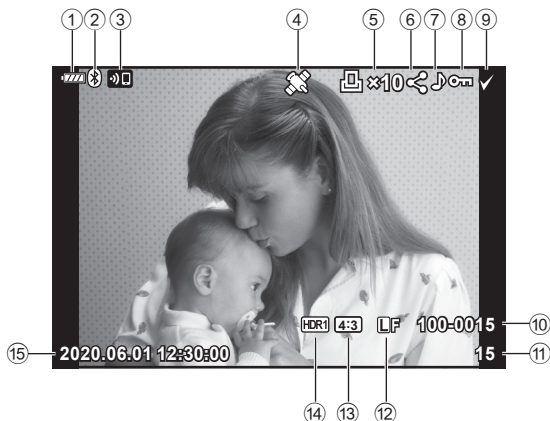

Celkové zobrazení

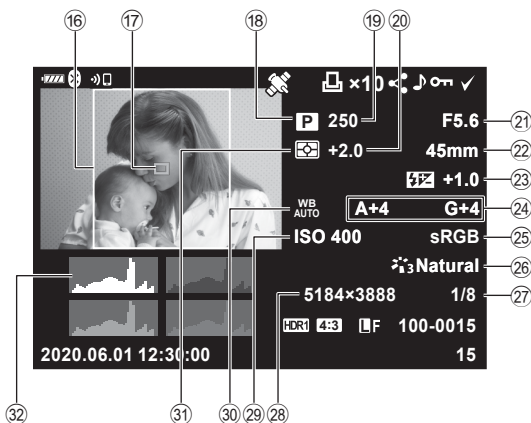

- | | | | |
|--|-------------------------------|--|-------------------------------|
| ① Stav baterie.....str. 21 | ⑩ Číslo souboru.....str. 136 | ①⑥ Hranice poměrustr. 86 | ②⑧ Počet pixelůstr. 141 |
| ② Aktivní připojení Bluetooth [®]
.....str. 142–150 | ⑪ Číslo snímku | ①⑦ Volič zóny AFstr. 72 | ②⑨ Citlivost ISOstr. 74 |
| ③ Připojení k bezdrátové
síti LANstr. 142–150 | ⑫ Kvalita snímkustr. 86 | ①⑧ Režim snímání..... str. 29–66 | ③① Režim měřenístr. 95 |
| ④ Přidání informací GPSstr. 149 | ⑬ Poměr stranstr. 86 | ①⑨ Rychlost závěrky.....str. 54–60 | ③② Histogramstr. 28 |
| ⑤ Objednávka tisku
Počet vytištěných snímků str. 112 | ⑭ Snímek HDR.....str. 44 | ②① Hodnota clony..... str. 54–60 | |
| ⑥ Příkaz sdílenístr. 111 | ⑮ Datum a čas.....str. 22 | ②② Ohnisková vzdálenost | |
| ⑦ Zvuková nahrávkastr. 113/127 | | ②③ Ovládání intenzity blesku.....str. 92 | |
| ⑧ Ochranastr. 110 | | ②④ Úpravy vyvážení bíléstr. 94 | |
| ⑨ Vybraný snímekstr. 111 | | ②⑤ Barevný prostorstr. 99 | |
| | | ②⑥ Režim snímkustr. 81, 119 | |
| | | ②⑦ Komprimační poměrstr. 141 | |

Přepnutí informačního displeje

Informace zobrazené během přehrávání můžete přepínat pomocí tlačítka **INFO**.











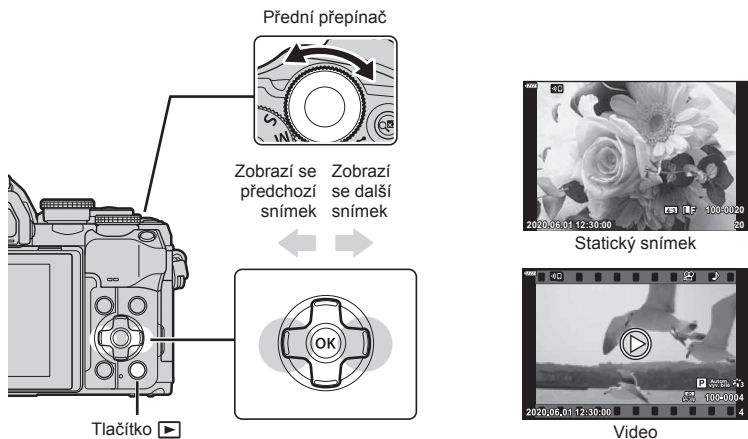











- Do informací zobrazených během přehrávání můžete přidat histogram a přeexponované a podexponované oblasti. **[Info]** (str. 139)

Prohlížení fotografií a videosekvencí

1 Stiskněte tlačítko .

- Zobrazí se fotografie nebo videosekvence.
- Předním přepínačem nebo šipkami vyberte požadovanou fotografii nebo videosekvenci.
- Chcete-li se vrátit ke snímání, stiskněte tlačítko  nebo namáčkněte tlačítko spouště.



Zadní přepínač	Přiblížení () / Index ()
Přední přepínač	Předchozí () / Další () Tato funkce je rovněž dostupná během zvětšení při přehrávání.
Křížový ovladač (   )	Zobrazení samostatného snímku: zobrazit další snímek () / zobrazit předchozí snímek () / přeskočit o 10 snímků vpřed () / vrátit se o 10 snímků zpět () Zvětšení při přehrávání: změna pozice zvětšení Během zvětšení při přehrávání můžete zobrazit další snímek () nebo předchozí snímek () stisknutím tlačítka INFO . Náhledové zobrazení / detailní přehrávání: označení snímku
Tlačítko INFO	Zobrazí informace o snímku
Tlačítko  ()	Vyberte snímky pro sdílení (str. 111)
Tlačítko 	Ochrana snímku (str. 110)
Tlačítko 	Odstranění snímku (str. 110)
Tlačítko 	Zobrazení menu (v zobrazení kalendáře stisknutím tohoto tlačítka přejdete na prohlížení jednoho snímku)

Rychlé hledání snímků

(Náhledové zobrazení a zobrazení kalendáře)

- Při přehrávání po jednom snímku můžete otočením zadního přepínače do polohy () zobrazit náhledy. Dalším otočením přepnete na zobrazení kalendáře.
- Otočením zadního přepínače do polohy () se vrátíte do režimu přehrávání jednotlivých snímků.



- Počet snímků v náhledovém zobrazení můžete změnit. [Nastavení] (str. 139)



- Je také možné používat dotykové ovládání (str. 115).

Přiblížení

(Přiblížení při prohlížení)

V režimu přehrávání jednotlivých snímků otočte zadním přepínačem do polohy () pro přiblížení. Otočením přepínače do polohy () se vrátíte do režimu přehrávání jednotlivých snímků.



- Je také možné používat dotykové ovládání (str. 115).

Otáčení snímků

(Otáčení)

Určete, zda se mají snímky otáčet.

- 1 Zobrazte snímek a stiskněte tlačítko .
- 2 Vyberte možnost [Otáčení] a stiskněte tlačítko .
- 3 Stisknutím tlačítka otočíte snímek vlevo a stisknutím tlačítka otočíte snímek vpravo. Snímek se otočí po každém stisknutí tlačítka.
 - Stisknutím tlačítka uložte nastavení a ukončete funkci.
 - Otočený snímek bude uložen s aktuální orientací.
 - Videosekvence a chráněné snímky otáčet nelze.



- Fotoaparát lze nakonfigurovat, aby automaticky otáčel snímky s orientací na výšku během prohlížení. Menu přehrávání > (str. 126)

Pokud je položka nastavená na možnost [Vyp], možnost [Otáčení] není k dispozici.

Prohlížení snímků v prezentaci



Tato funkce zobrazuje snímky uložené na kartě jeden po druhém.

- 1 Stiskněte tlačítko **OK** na obrazovce prohlížení.
- 2 Vyberte možnost **[Play]** a stiskněte tlačítko **OK**.



3 Upravte nastavení.

Zahájit	Spuštění prezentace. Snímky se postupně zobrazí počínaje od aktuálního snímku.
BGM	Nastavte možnost [Zap] nebo [Vyp].
Prezentace	Nastavte typ přehrávaných dat.
Promítací interval	Určete dobu, po kterou bude každý snímek zobrazen, v rozsahu 2 až 10 sekund.
Video interval	Vyberte možnost [Celý] pro přehrávání celé délky každého videoklipu v prezentaci, nebo [Krátký] pro přehrávání úvodní části každého videoklipu.

4 Vyberte možnost [Start] a stiskněte tlačítko **OK**.

- Spustí se prezentace.
- Stisknutím tlačítek Δ ∇ během prezentace můžete upravit celkovou hlasitost reproduktoru fotoaparátu. Stisknutím tlačítek \triangleleft \triangleright při zobrazení indikátoru nastavení hlasitosti nastavíte rovnováhu mezi nahraným zvukem videosekvence a hudební kulisou.
- Stiskem tlačítka **OK** ukončete prezentaci.

Přehrávání videosekvencí

Vyberte video a stisknutím tlačítka **OK** zobrazíte menu přehrávání. Vyberte možnost [Přehr. video] a stisknutím tlačítka **OK** spusťte přehrávání. Rychlé převíjení dozadu/ dopředu pomocí tlačítek **</>**. Chcete-li přehrávání pozastavit, znovu stiskněte tlačítko **OK**. Když je přehrávání pozastaveno, můžete stisknutím tlačítka **Δ** zobrazit první snímek a stisknutím tlačítka **∇** zobrazíte poslední snímek. Pomocí tlačítek **</>** nebo předního přepínače zobrazíte předchozí nebo další snímek. Přehrávání ukončíte stiskem tlačítka **MENU**.

- Pomocí tlačítek **Δ ∇** upravte hlasitost přehrávání videa.



- Je také možné používat dotykové ovládání (str. 115).

Přehrávání videí větších než 4 GB

Dlouhá videa mohou překročit velikost 4 GB. Videa větší než 4 GB se zaznamenají do více souborů. Soubory lze přehrávat jako jedno video.

- 1 Stiskněte tlačítko **▶**.
 - Zobrazí se poslední pořízený snímek.
- 2 Zobrazte dlouhé video, které chcete přehrát, a stiskněte tlačítko **OK**.

[Přehrát od začátku]: Přehraje celou rozdělenou videosekvenci
 [Přehr. video]: Přehrává soubory samostatně
 [Odstranit celé]: Odstraní všechny části rozdělené videosekvence
 [Smazat]: Odstraní samostatné soubory

- K přehrávání videa na počítači doporučujeme použít nejnovější verzi aplikace Olympus Workspace. Před prvním spuštěním softwaru připojte fotoaparát k počítači.

Ochrana snímků



Chraňte snímky před nechtěným odstraněním. Zobrazte snímek, který chcete ochránit, a stiskněte tlačítko **Q2**.

U snímku se objeví ikona **🔒** (ochrana). Opětovným stisknutím tlačítka **Q2** režim zrušíte. Ochranu lze nastavit také pro několik vybraných snímků současně.

👉 „Výběr více snímků (🔒, Smazat vybrané, Vybrán příkaz sdílení)“ (str. 111)

Ikona **🔒** (ochrana)



- Formátováním karty se smažou všechna na ní uložená data včetně chráněných snímků.



Odstraňování snímků

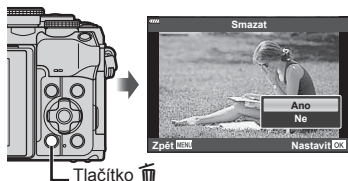

Zobrazte snímek, který chcete smazat, a stiskněte tlačítko **🗑️**. Vyberte možnost [Ano] a stiskněte tlačítko **OK**.





Tlačítko **🗑️**

Snímky, které chcete přenést do chytrého telefonu, můžete vybrat předem. Rovněž můžete procházet snímky zahrnuté v příkazu sdílení pomocí aplikace Ol.Share. Zobrazte snímek, který chcete přenést, a stiskněte tlačítko  (⊙) k nastavení příkazu sdílení. Na displeji se objeví ikona . Příkaz sdílení zrušíte opětovným stiskem tlačítka  (⊙).

Snímky, které chcete přenést, můžete vybrat předem a nastavit příkaz sdílení pro všechny najednou.

- Příkaz sdílení lze nastavit pro 200 snímků.
- Do příkazu sdílení nelze zahrnout snímky ve formátu RAW.





Pokud je právě tlačítku  (⊙) přiřazena jiná role než [], přiřaďte mu roli [] pomocí možnosti [Funkce  ⊙] v uživatelských nabídkách (str. 132).



Zrušení všech příkazů sdílení

(Resetovat příkaz sdílení)

Zrušení příkazů sdílení nastavených pro snímky.

- 1 V nabídce přehrávání  označte [Resetovat příkaz sdílení] a stiskněte tlačítko .
- 2 Vyberte možnost [Ano] a stiskněte tlačítko .



Výběr více snímků



(, Smazat vybrané, Vybrán příkaz sdílení)

Pro operace [, [Smazat vybrané] nebo [Vybrán příkaz sdílení] můžete vybrat více snímků.

- Pro výběr více snímků budete muset nejdříve pod položkou [Funkce  ⊙] zvolit možnost [] (str. 132).

Stisknutím tlačítka  (⊙) při zobrazení náhledů (str. 108)

vyberte snímek; na snímku se zobrazí ikona . Dalším stiskem tlačítka  (⊙) výběr zrušíte.

Stisknutím tlačítka  (⊙) zobrazte menu a potom vyberte jednu z možností [, [Smazat vybrané] nebo [Vybrán příkaz sdílení].

Tato funkce je k dispozici také během přehrávání jednotlivých snímků.



- Je také možné používat dotykové ovládání (str. 116).

Můžete vybrat snímky k tisku a zvolit počet kopií a informace vytištěné na každém snímku. Snímky lze tisknout v tiskárnách, které podporují formát DPOF (Digital Print Order Format). Digitální objednávka tisku se uloží na paměťovou kartu.

- 1 Stiskněte tlačítko **OK** na obrazovce prohlížení.
- 2 Vyberte možnost **[P]** (Objednávka tisku) a stiskněte tlačítko **OK**.



- 3 Vyberte možnost **[P]** nebo **[P]ALL** a stiskněte tlačítko **OK**.

Jednotlivý snímek

Pomocí tlačítek **<>** zvolte snímek, pro který chcete nastavit objednávku tisku, a poté stisknutím tlačítek **Δ** **∇** nastavte počet výtisků.

- Opakováním tohoto kroku nastavte objednávku dalších snímků. Po výběru všech požadovaných snímků stiskněte tlačítko **OK**.

Všechny snímky

Vyberte možnost **[P]ALL** a stiskněte tlačítko **OK**.

- 4 Zvolte formát data a času a stiskněte tlačítko **OK**.

Ne	Snímky se tisknou bez data a času.
Datum	Všechny snímky se vytisknou s datem pořízení.
Čas	Všechny snímky se vytisknou s časem pořízení.

- Při tisku snímků nelze nastavení měnit mezi jednotlivými snímky.

- 5 Vyberte možnost **[Nastavit]** a stiskněte tlačítko **OK**.

- Nastavení se použije na snímky uložené na kartě použité k přehrávání.

- Fotoaparát nelze použít k úpravě objednávek tisku vytvořených pomocí jiných zařízení. Vytvoření nové objednávky tisku se odstraní všechny stávající objednávky tisku vytvořené jinými zařízeními.
- Do objednávky tisku nelze zahrnout snímky RAW a videosekvence.



- Snímky lze také označit k tisku pomocí tlačítka **☉**. Pokud je právě tlačítko **☉** přiřazena jiná role než **[P]**, přiřadte mu roli **[P]** pomocí možnosti **[▶]☉** Funkce] v uživatelských menu (str. 132).

Odebrání všech nebo vybraných obrázků z objednávky tisku

Můžete zrušit buď všechna data objednávky tisku, nebo pouze data pro zvolené obrázky.

- 1 Stiskněte tlačítko **OK** na obrazovce prohlášení.
- 2 Vyberte možnost **[🖨️]** (Objednávka tisku) a stiskněte tlačítko **OK**.
- 3 Vyberte možnost **[🖨️]** a stiskněte tlačítko **OK**.
 - Chcete-li z objednávky tisku odebrat všechny snímky, vyberte možnost [Reset] a stiskněte tlačítko **OK**. Chcete-li akci ukončit bez odebrání všech snímků, vyberte možnost [Zachovat] a stiskněte tlačítko **OK**.
- 4 Pomocí tlačítek **<|>** vyberte snímky, které chcete z tiskové objednávky odebrat.
 - Pomocí tlačítka **▽** nastavte počet výtisků na 0. Po odebrání všech požadovaných snímků z objednávky tisku stiskněte tlačítko **OK**.
- 5 Zvolte formát data a času a stiskněte tlačítko **OK**.
 - Toto nastavení se použije na všechny snímky s daty rezervace tisku.
 - Nastavení se použije na snímky uložené na kartě použité k přehrávání.
- 6 Vyberte možnost [Nastavit] a stiskněte tlačítko **OK**.

Přidání zvuku ke snímkům



Zvuk lze nahrávat pomocí vestavěného mikrofonu a přidat jej ke snímkům. Nahráný zvuk představuje jednoduchou náhradu písemných poznámek ke snímkům.

- Zvukové nahrávky mohou mít délku až 30 s.

- 1 Zobrazte snímek, ke kterému chcete přidat zvuk, a stiskněte tlačítko **OK**.
 - U chráněných snímků není záznam zvuku k dispozici.
 - Zvuk lze přidat ke snímkům také pomocí možnosti [Upravit] v menu přehrávání. Pomocí položky [Upravit] > [Vybr. snímek] vyberte snímek, poté stiskněte tlačítko **OK** a zvolte možnost **[🎤]**.
- 2 Vyberte možnost **[🎤]** a stiskněte tlačítko **OK**.
 - Chcete-li funkci ukončit bez přidání zvuku, vyberte možnost [Ne].
- 3 Vyberte možnost **[🎤 Start]** a stisknutím tlačítka **OK** spustíte nahrávání.
- 4 Natáčení ukončíte stisknutím tlačítka **OK**.
 - Snímky zaznamenané se zvukem jsou označeny ikonou **♪**.

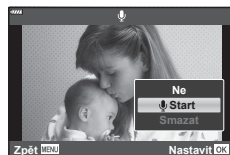

- Chcete-li zaznamenaný zvuk smazat, vyberte v 3. kroku možnost [Smazat].

Přehrávání zvuku

(Přehrát **♪**)

Pokud je u aktuálního snímku k dispozici zvukový záznam, stiskem tlačítka **OK** se zobrazí možnosti přehrávání zvuku. Vyberte možnost [Přehrát **♪**] a stisknutím tlačítka **OK** spustíte přehrávání. Přehrávání ukončíte tlačítkem **OK** nebo **MENU**. Během přehrávání můžete stiskem tlačítek **△** **▽** zvýšit nebo snížit hlasitost.



- Pomocí dotykového ovládání lze přehrát i zvuk (str. 115).

Posouvání panoramat





Panoramata složená z několika pospojovaných snímků lze prohlížet na posunující se obrazovce.

1 Panorama vyberte v prohlížení jednotlivých snímků.

2 Otočte zadní přepínač do polohy .

- Posouvejte pomocí tlačítek   .



- Při přehrávání můžete otočením zadního přehrávače do polohy  obraz přibližovat z 2× na 14×, nebo otočením do polohy  oddalovat. Stisknutím tlačítka  se vrátíte k přehrávání po jednom snímku.
- Chcete-li prohlížet další snímky při faktoru přiblížení nad 2×, stiskněte tlačítko **INFO** a poté tlačítka . Opětovným stiskem tlačítka **INFO** znovu povolíte posuv. Další snímky můžete prohlížet také pomocí předního přepínače.



- Je také možné používat dotykové ovládání (str. 115).

Používání dotykového displeje

Pomocí dotykového displeje můžete manipulovat se snímky.

- Na displej neklepejte nehty ani žádnými ostrými předměty.
- Používání dotykového displeje mohou znesnadňovat rukavice nebo kryty displeje.

Přehrávání jednoho snímku

■ Zobrazení předchozího nebo dalšího snímku

- Posunutím prstu doleva zobrazíte další snímek, posunutím prstu doprava zobrazíte předchozí snímek.





■ Zvětšit

- Jemným klepnutím na displej zobrazíte posuvník a ikonu .
- Snímek lze přiblížit nebo oddálit posunutím ukazatele na liště nahoru nebo dolů.
- Při přiblížení snímku lze oblast na displeji posouvat prstem.



■ Přehrávání zvuku/Přehrávání videa

- Přehrávání spustíte klepnutím na .
- Hlasitost přehrávání nastavíte položením prstu na displej a posouváním nahoru nebo dolů.
- Klepnutím na displej přehrávání videa pozastavíte. Dalším klepnutím přehrávání opět spustíte.
- Když je přehrávání pozastaveno, posouváním indikátoru pro pozici přehrávání v dolní části obrazovky doleva nebo doprava můžete zvolit nový počáteční bod.
- Přehrávání ukončíte klepnutím na .







Náhledové zobrazení / zobrazení kalendáře

Lehkým klepnutím na displej při prohlížení jednotlivých snímků zobrazíte ikonu .

Klepnutím na  zobrazíte náhledy. Klepnutím na  přepnete na zobrazení kalendáře.

■ Zobrazení předchozí nebo další stránky

- Posunutím prstu nahoru zobrazíte další stranu a posunutím prstu dolů zobrazíte předchozí stranu.
- Pomocí tlačítek  nebo  vyberte, kolik snímků se má zobrazit.  [Nastavení] (str. 133)
- Opakovaným klepnutím na tlačítko  se vrátíte do režimu přehrávání jednoho snímku.

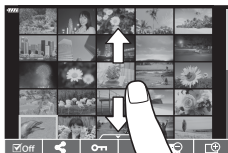



■ Prohlížení snímků

- Klepnutím na náhled snímek zobrazíte na celém displeji.

Výběr a ochrana snímků

Dotykovou nabídku zobrazíte lehkým klepnutím na displej (přehrávání jednoho snímku) nebo klepnutím na ikonu  (zobrazení náhledu). Pak můžete provést požadovanou operaci klepnutím na ikonu v dotykovém menu.



<input checked="" type="checkbox"/>	Vyberte snímek. Můžete vybrat více snímků a odstranit je najednou.
	Snímky, které chcete sdílet s chytrým telefonem, lze nastavit.  „Výběr snímků ke sdílení (Příkaz sdílení)“ (str. 111)
	Chrání snímek.

Prohlížení snímků v režimu autoportrét

■ Zobrazení předchozího nebo dalšího snímku

Dotykové ovládání je stejné jako pro přehrávání jednoho snímku (str. 115).

■ Zvětšit

Dotykové ovládání je stejné jako pro přehrávání jednoho snímku (str. 115).

■ Přehrávání zvuku/Přehrávání videa

Dotykové ovládání je stejné jako pro přehrávání jednoho snímku (str. 115).

■ Výběr snímků ke sdílení

- Na displeji klepněte na ikonu sdílení.
- Klepnutím na  vyberete snímky, které chcete sdílet.



■ Návrat do režimu snímání

- Do režimu snímání se vrátíte klepnutím na  (str. 69).



- Tlačítko **INFO** je v režimu autoportrétu deaktivováno.

4 Funkce menu

Používání základní nabídky

Menu umožňují přizpůsobit nastavení fotoaparátu pro snadnější používání a obsahují možnosti snímání a přehrávání, které nejsou zobrazeny LV super ovládacím panelem apod.

Záložka	Název záložky	Popis
	Fotografické menu 1	Položky související s fotografováním. Příprava fotoaparátu k fotografování nebo přístup k nastavením fotografování.
	Fotografické menu 2	
	Menu Video	Položky související se záznamem videa. Úprava základních a uživatelských nastavení.
	Menu prohlížení	Položky související s prohlížením a retušováním.
	Uživatelské menu	Položky pro přizpůsobení fotoaparátu.
	Menu nastavení	Položky pro nastavení hodin, výběr jazyka a podobně.

4

Funkce menu (Základní operace)

Funkce, které nelze zvolit z nabídek

Některé položky z nabídek nemusí být možné zvolit pomocí křížového ovladače.

- Položky, které nelze nastavit v režimu snímání.
- Položky, které nelze nastavit kvůli tomu, že byla nastavena jiná položka: Nastavení jako režim snímku nejsou dostupná, pokud je volič režimu otočen na pozici **Auto**.

1 Stisknutím tlačítka **MENU** zobrazíte nabídky.



- Průvodce se zobrazí asi 2 sekundy po výběru příslušné možnosti.
- Průvodce lze zobrazit nebo skrýt stisknutím tlačítka **INFO**.

2 Pomocí tlačítek Δ ∇ vyberte záložku a stiskněte tlačítko \triangleright .

- Po výběru položky **Uživatelské menu** se zobrazí záložka se skupinou menu. Tlačítka Δ ∇ vyberte skupinu menu a stiskněte tlačítko \triangleright .



Skupina menu

- 3 Pomocí tlačítek Δ ∇ zvolte položku a stisknutím tlačítka \triangleright zobrazíte možnosti dané položky.

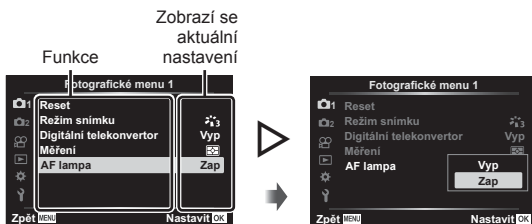

- 4 Pomocí tlačítek Δ ∇ možnost zvýrazníte a vyberte tlačítkem OK .

- Chcete-li menu opustit, stiskněte opakovaně tlačítko **MENU**.



- Výchozí nastavení každé položky viz „Původní nastavení“ (str. 169).

Používání Fotografického menu 1 / Fotografického menu 2



Fotografické menu 1

- 1 Reset
- 2 Režim snímku (str. 81, 119)
- 3 Digitální telekonvertor (str. 119)
- 4 Měření (str. 95)
- 5 AF lampa (str. 119)

Fotografické menu 2

- 1 Stab. obrazu (str. 93)
- 2 Rychlost el. zoomu (str. 120)
- 3 (str. 92)
- 4 Vícenásobná exp. (str. 120)
- 5 Interv. sn. / Časosběr (str. 122)
- 6 Nastavení tichého [♥] režimu (str. 123)
- 7 Režim RC (str. 124)



Obnovení do výchozího nastavení (Reset)

Je možné jednoduše obnovit výchozí nastavení fotoaparátu. Můžete zvolit obnovení téměř všech nastavení nebo pouze těch, která se přímo týkají fotografování.

- 1 Vyberte položku [Reset] ve $\text{Fotografickém menu 1}$ a stiskněte tlačítko \triangleright .
- 2 Označte možnost resetu ([Plný] nebo [Základní]) a stiskněte tlačítko OK .
 - Chcete-li resetovat všechna nastavení kromě času, data a několika dalších, označte možnost [Plný] a stiskněte tlačítko OK . MENU „Původní nastavení“ (str. 169)
- 3 Vyberte možnost [Ano] a stiskněte tlačítko OK .

Možnosti zpracování (Režim snímku)

Můžete provádět jednotlivé úpravy kontrastu, ostrosti a dalších parametrů v nastavení [Režim snímku] (str. 81). Změny parametrů se pro každý režim snímku ukládají samostatně.

- 1 Vyberte položku [Režim snímku] ve  Fotografickém menu 1 a stiskněte tlačítko .
 - Fotoaparát zobrazí režim snímku dostupný v aktuálním režimu snímání.



- 2 Pomocí tlačítek   zvolte jednu z možností a stiskněte tlačítko .

- Stiskem  nastavte podrobné možnosti pro vybraný režim snímku. Pro některé režimy snímku nejsou podrobné možnosti k dispozici.
- Změny kontrastu se neprojeví u jiných nastavení než [Normální].

Digitální zoom (Digitální telekonvertor)

Tato volba provede ořez ve středu snímku se stejnými rozměry jako aktuálně zvolená velikost pro kvalitu obrazu a zvětší jej tak, aby vyplňoval celý displej. Poměr zvětšení se zvýší asi 2x. To umožňuje zvětšení nad rámec maximální ohniskové vzdálenosti objektivu, což může být užitečné, pokud nemůžete objektiv vyměnit nebo je obtížné se více přiblížit k fotografovanému objektu.

- 1 Pro položku [Digitální telekonvertor] ve  Fotografickém menu 1 vyberte možnost [Zap].

- 2 Zobrazení na displeji se dvojnásobně zvětší.

- Objekt bude zaznamenán tak, jak se zobrazuje na displeji.
- Digitální zoom není dostupný při výběru panoramatu, vícenásobné expozice nebo korekci lichoběžníku.
- Pokud je zobrazen snímek pořízený s nastavením [Zap] pro funkci [Digitální telekonvertor], oblast viditelná na displeji bude ohraničena rámečkem.
- Oblast AF klesne.
- Na displeji se zobrazí .

Vylepšení zaostření v tmavém prostředí (AF lampa)

Světlo AF lampy (pomocné AF lampy) pomáhá ostření v tmavém prostředí. Výběrem možnosti [Vyp] lze AF lampu deaktivovat.

Volba rychlosti zoomu

(rychlost el. zoomu)

Vyberte rychlost, kterou se mohou čočky elektronického zoomu přibližovat a oddalovat použitím přibližování při pořizování fotografií.

- 1 Vyberte položku [Rych. el. zoomu] v Fotografickém menu 2 a stiskněte tlačítko .
- 2 Pomocí tlačítek zvolte jednu z možností a stiskněte tlačítko .

Uložení více expozic do jednoho snímku

(vícenásobná expozice)

Pořídí dva snímky a sloučí je do jednoho. Alternativně můžete pořídít snímek a sloučit jej s existujícím snímkem, uloženým na paměťové kartě.

Sloučený snímek se uloží s aktuálním nastavením kvality obrazu. Pro vícenásobnou expozici, zahrnující existující snímek, lze zvolit pouze snímky RAW.

Pokud vytváříte vícenásobnou expozici s nastavením položky [] na formát RAW, můžete ji zvolit pro následné vícenásobné expozice pomocí položky [Překrytí], což vám umožní vytvářet vícenásobné expozice kombinující tři nebo více fotografií.

- Tato volba je dostupná v režimech **P**, **A**, **S** a **M**.

- 1 Vyberte položku [Vícenásobná exp.] ve Fotografickém menu 2 a stiskněte tlačítko .
- 2 Pomocí tlačítka vyberte položku a stiskněte tlačítko .
 - Pomocí tlačítek vyberte požadované nastavení a stiskněte tlačítko .

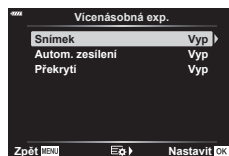

Snímek	[Vyp]: Nevytvářet další vícenásobné expozice. [2f]: Vytvořit vícenásobnou expozici ze 2 snímků.
Autom. zesílení	[Zap]: Poloviční jas každého snímku ve vícenásobné expozici. [Vyp]: Neupravovat jas snímků ve vícenásobné expozici.
Překrytí	[Zap]: Vytvoří vícenásobnou expozici, která obsahuje existující snímek RAW, uložený na paměťové kartě. [Vyp]: Vytvoří vícenásobnou expozici z následujících dvou pořízených snímků. <ul style="list-style-type: none">• [Překrytí] je dostupné pouze v případě, že je položka [Snímek] nastavena na hodnotu [2f].

- 3 Pokud je funkce [Překrytí] nastavena na hodnotu [Zap], budete vyzváni k výběru snímku pro vícenásobnou expozici.
 - Označte snímek pomocí kurzorového kříže () a stiskněte tlačítko .
 - Vybrat lze pouze snímky RAW.

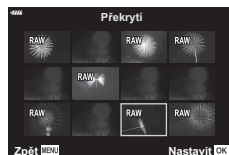

- 4 Stisknutím tlačítka v nabídce vícenásobné expozice uložíte zvolená nastavení.
 - Zobrazí se grafické menu.

5 Stiskem tlačítka **MENU** opustíte nabídky.

- Zobrazí se ikona [M].
- Pokud je vybrána možnost [Překrytí], vybraná fotografie se zobrazí překrytá přes pohled skrz objektiv.

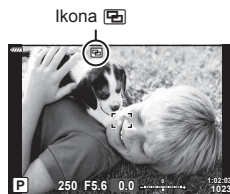

6 Fotografujte.

- První snímek (nebo předtím vybraná fotografie, pokud je použita funkce [Překrytí]) se zobrazí překrytá přes pohled skrz objektiv, když budete komponovat další záběr.
- Ikona [M] zezeleneá.
- Vícenásobná expozice bude obvykle vytvořena po pořízení druhého snímku.
- Stisknutím tlačítka [M] můžete první snímek pořídít znovu.
- Pokud je položka [Překrytí] nastavena na možnost [Zap], můžete pořídít další snímky, které překryjí předtím vybranou fotografií.

7 Stiskem tlačítka **MENU** nebo tlačítka [M] ukončíte fotografování s vícenásobnou expozicí.

- Pokud ukončíte vícenásobnou expozici stiskem tlačítka **MENU**, položka [Snímek] v menu vícenásobné expozice se změní na možnost [Vyp].
- Po ukončení fotografování v režimu vícenásobné expozice ikona [M] z displeje zmizí.
- Fotoaparát během fotografování v režimu vícenásobné expozice nepřejde do režimu spánku.
- Snímky pořízené jinými fotoaparáty nelze použít k vícenásobné expozici.
- Snímky RAW uvedené na obrazovce výběru snímku po zapnutí funkce [Překrytí] stiskem tlačítka [Zap] jsou zpracovány s použitím nastavení platných v době, kdy byla fotografie pořízena.
- Obrazovka výběru snímku pro funkci [Překrytí] zobrazuje kopie RAW fotografií pořízených při nastavení kvality obrazu RAW + JPEG.
- Před úpravou nastavení snímání ukončete režim vícenásobné expozice. Některá nastavení nelze upravovat, když je režim vícenásobné expozice aktivní.
- Provedení některé z následujících operací po pořízení prvního snímku ukončí fotografování v režimu vícenásobné expozice:
 - vypnutí fotoaparátu, stisknutí tlačítka [M] nebo tlačítka **MENU**, výběr jiného režimu snímání nebo připojení kabelu jakéhokoli typu. Vícenásobná expozice se zruší také v případě, že je vybitá baterie.
- Tuto funkci nelze použít s fotografováním s intervalovým časovačem.
- Snímky pořízené, když je položka [M] nastavena na formát RAW, lze rovněž překrýt během prohlížení.

Automatické snímání v pevném intervalu (Intervalové snímání / časoběrné snímání)

Můžete fotoaparát nastavit pro automatické snímání s nastaveným časoběhem. Nasnímané snímky lze také zaznamenat jako jedinou videosekvenci. Toto nastavení je k dispozici pouze v režimech **P/A/S/M**.

- 1 Označte položku [Interval./časob. sním.] v **☑** fotografickém menu 2 a stiskněte tlačítko **▷**.



- 2 Vyberte možnost [Zap] a stiskněte tlačítko **▷**.
- 3 Upravte následující nastavení a stiskněte tlačítko **⊙**.

Snímek	Slouží k nastavení počtu snímků pro fotografování.
Prodleva spouště	Nastaví čas čekání před zahájením snímání.
Interval	Nastaví interval mezi snímky po zahájení snímání.
Časoběrné video	Nastaví formát nahrávání sekvence snímků. [Vyp]: Zaznamená jednotlivé snímky jako statický obrázek. [Zap]: Zaznamená každý snímek jako statický obrázek a vygeneruje jednu videosekvenci ze sekvence snímků.
Nastavení videa	[Rozlišení videa]: Vyberte velikost pro časoběrné video. [sn./s]: Vyberte snímkovou frekvenci pro časoběrné video.



- Časy začátku a konce zobrazené na displeji jsou pouze orientační. Skutečné časy snímání se mohou podle podmínek snímání měnit.
- 4 Možnosti [Vyp]/[Zap] se zobrazí znovu; potvrďte, že je označeno [Zap], a znovu stiskněte tlačítko **⊙**.
 - 5 Pořídte snímek.

- Snímky jsou zaznamenány i v případě, že po automatickém ostření není obraz zaostřen. Chcete-li pevně nastavit polohu zaostření, snímejte v režimu MF.
- [Zobraz náhled] (str. 130) pracuje po dobu 0,5 s.
- Pokud je čas před snímáním nebo interval snímání nastaven na 1 minutu a 31 sekund nebo déle, displej a fotoaparát se automaticky vypnou po uplynutí 1 minuty. Napájení se znovu automaticky zapne 10 sekund před snímáním. Když je displej vypnutý, můžete jej znovu zapnout stisknutím tlačítka spouště.
- Pokud je režim AF (str. 84) nastaven na možnost [C-AF] nebo [C-AF+TR], bude automaticky změněn na [S-AF].
- Dotykové operace jsou v průběhu časosběrného snímání vypnuty.
- Fotoграфování v režimech BULB, TIME a živé kompoz. snímání není k dispozici pro časosběr.
- Tuto funkci nelze použít s vícenásobnou expozicí.
- Blesk nebude fungovat, pokud je čas nabíjení blesku delší, než interval mezi snímky.
- Pokud nejsou některé ze statických snímků správně zaznamenány, nebude vygenerována časosběrná videosekvence.
- Pokud není na kartě dostatek volného místa, nebude časosběrná videosekvence zaznamenána.
- Časosběrné snímání zrušíte následujícími prvky: pomocí přepínače režimů, tlačítka **MENU**, tlačítka  nebo tlačítka pro uvolnění objektivu; připojením USB kabelu, vypnutím fotoaparátu
- Pokud není stav baterie dostatečný, může snímání skončit před koncem. Před snímáním se ujistěte, že je baterie dostatečně nabitá.
- Videosekvence, pro které je v nastavení [Nastavení videa] > [Rozlišení videa] vybrána možnost [4K], se nemusí na některých počítačích zobrazit. Další informace získáte na webových stránkách společnosti OLYMPUS.

Možnosti tichého režimu (Nastavení tichého [♥] režimu)

Během fotoграфování v tichém režimu zvolte následující možnosti (str. 78):

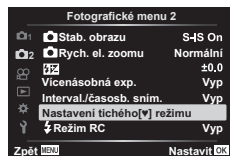

- Redukce šumu zap/vyp
- Zapnutí nebo vypnutí funkcí [●]), [AF lampa] a [Režim blesku]

- 1 Označte položku [Nastavení tichého [♥] režimu] ve  Fotografickém menu 2 a stiskněte tlačítko .



- 2 Vyberte možnost pomocí tlačítek   a stiskněte tlačítko .

3 Upravte následující nastavení a stiskněte tlačítko .

Redukce šumu [♥]	[Auto]: Redukce šumu při dlouhé expozici během snímání v tichém režimu (str. 78). Když je aktivní redukce šumu, může být slyšet zvuk závěrky. [Vyp]: Redukce šumu je vypnuta.
■) (Zvuk pípnutí)	[Povolit]: Použijí se nastavení aktuálně vybraná pro položku [■)] v  Uživatelském menu  (str. 133). [Nepovolit]: Vypne zvuk pípnutí během snímání v tichém režimu.
AF lampa	[Povolit]: Použijí se nastavení aktuálně vybraná pro položku [AF lampa] ve  Fotografickém menu 1 (str. 119). [Nepovolit]: Vypne AF lampu během snímání v tichém režimu.
Režim Blesku	[Povolit]: Použijí se aktuální nastavení blesku (str. 75). [Nepovolit]: Vypne blesk během snímání v tichém režimu.

Fotografování s bleskem pomocí bezdrátového dálkového ovladače (Režim dálkového ovládání RC)

Můžete pořizovat fotografie s bezdrátovým ovládáním blesku pomocí zabudovaného blesku a speciálního blesku s funkcí dálkového ovládání.  „Fotografování s dálkově ovládaným bezdrátovým bleskem“ (str. 158)

Použití menu Video

V menu Video se nastavují funkce záznamu videa.

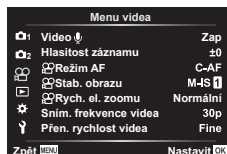

Možnost	Popis	
Video	[Vyp]: Nahrávání videa beze zvuku. [Zap]: Nahrávání videa se zvukem. [Zap]: Nahrávání videa se zvukem a funkcí redukce šumu větru.	—
Hlasitost záznamu	Upravte citlivost vestavěného mikrofону. Upravte citlivost pomocí tlačítek Δ ∇ a současně kontrolujte špičkové úrovně zvuku snímaného mikrofonom za předchozích několik sekund.	—
Režim AF	Zvolte režim AF pro nahrávání videa.	84
Stab. obrazu	Nastaví stabilizaci obrazu pro záznam videa.	93
Rychlost n. El. zoomu	Vyberte rychlost, kterou se mohou čočky elektronického zoomu přibližovat a oddalovat při nahrávání videa.	—
Sním. frekvence videa	Zvolte snímkovou frekvenci videa. • Při pořizování videa, které bude přehráváno na televizi, zvolte snímkovou frekvenci, která odpovídá video standardu tohoto zařízení, protože jinak by nebylo možné video plynule přehrávat. Video normy se liší v závislosti na zemi či regionu: některé používají normu NTSC, jiné PAL. - Při pořizování videa pro přehrávání na zařízeních NTSC zvolte formát 60p (30p) - Při pořizování videa pro přehrávání na zařízeních PAL zvolte formát 50p (25p)	87
Přen. rychlost videa	Vyberte kompresní poměr pro nahrávání videa.	87

- Do videa se mohou zaznamenat provozní zvuky objektivu a fotoaparátu. Abyste tomu předešli, omezte provozní zvuky nastavením položky [Režim AF] na možnost [S-AF] nebo [MF], nebo omezením ovládání tlačítek fotoaparátu.
- V režimu ^{ART} (Diorama) nelze nahrávat zvuk.
- Pokud je položka [Video] nastavena na hodnotu [Vyp], zobrazí se .

Používání Menu přehrávání

Menu prohlížení

 (str. 109)



Upravit

Objednávka tisku (str. 112)

Reset ochr. (str. 129)

Resetovat příkaz sdílení (str. 111)

Připojení zařízení (str. 143)

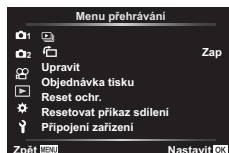









Automatické otáčení snímků pořízených na výšku při prohlížení

Pokud je nastaveno na [Zap], snímky s orientací na výšku se automaticky otočí a na zařízení použitým k přehrávání se zobrazí správnou orientací.

Retušování snímků

Vytváření retušovaných kopií snímků. V případě snímků RAW můžete upravovat nastavení, například umělecké filtry, která se většinou aplikují již při pořízení snímku. V případě snímků JPEG můžete provádět jednoduché úpravy, jako ořez a změna velikosti.

- 1 Vyberte položku [Upravit] v  Menu přehrávání a stiskněte tlačítko .
- 2 Pomocí tlačítek   vyberte položku [Vybr. položku [Vybr. snímek] a stiskněte tlačítko .
- 3 Pomocí tlačítek   vyberte snímek, který chcete upravit, a stiskněte tlačítko .
 - Pokud je vybrán snímek ve formátu RAW, zobrazí se možnost [Úpravy dat RAW]. Pokud jde o formát JPEG, zobrazí se možnost [Úpravy JPEG]. Pokud byl snímek pořízen ve formátu RAW+JPEG, budou zobrazeny obě možnosti [Úpravy dat RAW] i [Úpravy JPEG]. Vyberte z nich požadovanou možnost.
- 4 Vyberte možnost [Úpravy dat RAW] nebo [Úpravy JPEG] a stiskněte tlačítko .

Úpravy dat RAW



Vytvoří kopii JPEG upraveného obrázku RAW podle vybraných nastavení.





Aktuální

Kopie JPEG bude zpracována podle aktuálních nastavení fotoaparátu. Před zvolením této možnosti upravte nastavení fotoaparátu. Některá nastavení, jako expoziční kompenzace, se nepoužijí.

ART BKT

Fotoaparát vytvoří několik kopií každého snímku ve formátu JPEG, jednu pro každý vybraný umělecký filtr. Vyberte jeden nebo více filtrů a aplikujte je na jeden nebo více snímků.

Úpravy JPEG	<p>Nabídka [Úpravy JPEG] obsahuje následující možnosti.</p> <p>Změna stínů Zesvětlení objektů v protisvětle.</p> <p>Red. červených očí Redukce efektu „červených očí“ na snímcích pořízených s bleskem. </p> <p>Ořez snímků. Upravte výřez pomocí předního nebo zadního přepínače a umístěte ho kurzorovým křížem.</p> <p>Poměr stran Změna poměru stran ze standardní hodnoty 4:3 na [3:2], [16:9], [1:1] nebo [3:4]. Po výběru poměru stran použijte kurzorový kříž k umístění výřezu.</p> <p>Černobílá Vytvořte černobílou kopii aktuálního snímku.</p> <p>Sépiová Vytvoření kopie aktuálního snímku v sépiových barvách.</p> <p>Saturace Úprava živosti barev. Výsledky lze zobrazit v náhledu na displeji. </p> <p>Vytvoření kopie o velikosti 1280 × 960, 640 × 480 nebo 320 × 240. Snímky s jiným poměrem stran než standardních 4:3 jsou upraveny na rozměry co nejbližší zvolené možnosti.</p> <p>e-Portrét Vyhlazení pleti. Požadovaného efektu nemusí být možné dosáhnout, pokud nejsou detekovány žádné obličeje.</p>
------------------------	--

- 5** Po dokončení nastavení stiskněte tlačítko .
 - Nastavení budou použita na snímek.
- 6** Vyberte možnost [Ano] a stiskněte tlačítko .
 - Upravený snímek bude uložen na kartu.
 - V závislosti na snímku nemusí korekce červených očí fungovat.
 - Úprava snímku JPEG není v následujících případech možná:
 - Je-li snímek upraven na počítači, není-li na kartě dostatek volného místa nebo je-li snímek pořízen jiným fotoaparátem.
 - Velikost snímku nelze změnit () na větší než původní.
 - U některých snímků nelze velikost měnit.
 - Možnosti [] (ořez) a [Poměr stran] mohou být použity pouze pro úpravu snímků s poměrem stran 4:3 (standardní).

Zvuková nahrávka

Ke statickým snímkům lze přidat zvuk (o délce až 30 sekund).

Toto je stejná funkce, jako  během nahrávání (str. 113).

Překrytí existujících fotografií RAW a vytvoření nového snímku. Překrytí lze až 3 snímky.

- 1 Vyberte položku [Upravit] v Menu přehrávání a stiskněte tlačítko .
- 2 Pomocí tlačítek vyberte položku [Sloučení snímků] a stiskněte tlačítko .
- 3 Vyberte počet snímků pro překrytí a stiskněte tlačítko .
- 4 Tlačítky vyberte snímky RAW a stiskem tlačítka je přidejte do překrytí.
 - Překrytý snímek se zobrazí, pokud je vybrán počet snímků specifikovaný v 3. kroku.
- 5 Nastavte zesílení pro každý překrývaný snímek.
 - Tlačítky vyberte snímek a upravte zesílení tlačítky .
 - Zesílení lze upravit v rozsahu 0,1-2,0. Zkontrolujte na displeji výsledek.
- 6 Stisknutím tlačítka zobrazíte dialog s potvrzením. Vyberte možnost [Ano] a stiskněte tlačítko .



- Chcete-li překrytí 4 a více snímků, uložte snímek ve formátu RAW a opakovaně použijte funkci [Sloučení snímků].

Vytváření snímků z videosekvence





















(Pořízení snímku z videosekvence)

Uloží fotografii z aktuálního snímku.

- Tato volba je k dispozici pouze u videí nahraných fotoaparátem v rozlišení [4K].
- 1 Vyberte položku [Upravit] v Menu přehrávání a stiskněte tlačítko .
 - 2 Pomocí tlačítek vyberte položku [Vybr. snímek] a stiskněte tlačítko .
 - 3 Pomocí tlačítek vyberte videosekvenci a stiskněte tlačítko .
 - 4 Vyberte možnost [Úprava videa] a stiskněte tlačítko .
 - 5 Pomocí tlačítek vyberte možnost [Pořízení snímku z videosekvence] a stiskněte tlačítko .
 - 6 Pomocí tlačítek vyberte snímek, který chcete uložit jako fotografii, a stiskněte tlačítko .
 - Tlačítky můžete přeskočit více snímků.
- Datum záznamu fotografie se může lišit od data původního videa.

Odstřížení vybrané stopáže z videosekvencí. Videosekvence lze stříhat opakovaně a vytvářet soubory obsahující pouze stopáž, kterou chcete zachovat.

- Tato volba je k dispozici pouze u videí nahraných tímto fotoaparátem.

- 1** Vyberte položku [Upravit] v  Menu přehrávání a stiskněte tlačítko .
- 2** Pomocí tlačítek   vyberte položku [Vybr. snímek] a stiskněte tlačítko .
- 3** Pomocí tlačítek   vyberte videosekvenci a stiskněte tlačítko .
- 4** Vyberte možnost [Úprava videa] a stiskněte tlačítko .
- 5** Pomocí tlačítek   vyberte možnost [Střih videozáznamu] a stiskněte tlačítko .
- 6** Vyberte položku [Přepsat] nebo [Nový soubor] a stiskněte tlačítko 
 - Pokud je snímek chráněný, nelze zvolit možnost [Přepsat].
- 7** Pomocí tlačítek   označte, zda sekce zvolená k odstranění začíná prvním snímkem nebo končí posledním snímkem a stiskem tlačítka  proveďte výběr.
- 8** Pomocí tlačítek   zvolte sekci, kterou chcete odstranit.
 - Část určená k odstranění bude označena červeně.
- 9** Stiskněte tlačítko .
- 10** Vyberte možnost [Ano] a stiskněte tlačítko 
 - Datum záznamu fotografie se může lišit od data původního videa.

Odebrání ochrany ze všech snímků**(Reset ochr.)**

Ochranu více snímků lze zrušit najednou.

- 1** Vyberte položku [Reset ochr.] v  Menu přehrávání a stiskněte tlačítko .
- 2** Vyberte možnost [Ano] a stiskněte tlačítko .

Použití nabídky nastavení

Úprava základních nastavení fotoaparátu. K dispozici je např. výběr jazyka a jas displeje. Menu nastavení obsahuje volby používané během prvotního nastavení.

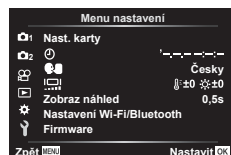

Možnost	Popis	
Nast. karty	Můžete zformátovat kartu a odstranit všechny snímky.	131
⌚ (Nastavení data/ času)	Nastavte hodiny fotoaparátu.	22
🌐 (Změna jazyka displeje)	Vyberte jazyk pro menu a průvodce fotoaparátu.	131
☀️ (Nastavení jasu displeje)	<p>Jas a barevnou teplotu displeje lze upravit. Pomocí tlačítek <> označte možnost ☀️ (barevná teplota) nebo ☼ (jas) a pomocí tlačítek Δ ∇ vyberte požadovanou hodnotu.</p> <p>Stiskem tlačítka INFO lze přepínat sytost displeje mezi nastaveními [Přirozené] a [Živé].</p> 	—
Zobraz náhled	<p>Umožňuje nastavit, zda se má snímek zobrazit na displeji po pořízení, a dobu jeho zobrazení. Tato funkce je užitečná pro rychlou kontrolu pořízeného snímku. Další snímek lze pořídit po namáčknutí tlačítka spouště, i když je pořízený snímek stále zobrazen na displeji. [0,3 s] – [20 s]: slouží k nastavení doby zobrazení pořízeného snímku na displeji. [Vyp]: pořízený snímek se na displeji nezobrazí. [Auto]: Zobrazí pořízený snímek a poté přepne do režimu přehrávání. Díky této funkci můžete ihned mazat zkontrolované snímky.</p>	—
Nastavení Wi-Fi/Bluetooth	Nastavení pro připojení k chytrým telefonům s funkcí Wi-Fi/Bluetooth můžete upravit pomocí funkce bezdrátového připojení, kterou je fotoaparát vybaven.	145, 149, 150
Firmware	Zobrazí verze firmwaru fotoaparátu a objektivů či dalších aktuálně připojených periferií. Tyto informace mohou být zapotřebí, když kontaktujete zákaznickou podporu nebo provádíte aktualizace firmwaru.	—

Formátování karty (Nast. karty)

Karty je nutné před prvním použitím nebo po použití v jiném fotoaparátu nebo počítači naformátovat pomocí tohoto fotoaparátu.

Všechna data uložená na kartě, včetně chráněných snímků, se při formátování vymažou. Při formátování použité karty se ujistěte, že na kartě nejsou žádné snímky, které si chcete ponechat. „Použitelné karty“ (str. 154)

- 1 Vyberte v nabídce Menu nastavení možnost [Nast. karty] a stiskněte .
 - Pokud jsou na kartě data, zobrazí se položky menu. Vyberte možnost [Formátovat] a stiskněte tlačítko .
- 2 Vyberte možnost [Ano] a stiskněte tlačítko .



Odstranění všech snímků (Nast. karty)

Všechny snímky na kartě se odstraní najednou. Chráněné snímky se neodstraní.

- 1 Vyberte v nabídce Menu nastavení možnost [Nast. karty] a stiskněte .
- 2 Vyberte položku [Smazat vše] a stiskněte tlačítko .
- 3 Vyberte možnost [Ano] a stiskněte tlačítko .



Volba jazyka

Vyberte jazyk pro menu a průvodce fotoaparátu.



- 1 V Menu nastavení vyberte možnost [] a stiskněte .
- 2 Požadovaný jazyk označte pomocí předního či zadního voliče nebo tlačítka na kurzorovém kříži.
 - Dialog výběru jazyka obsahuje dvě stránky možností. Pomocí předního či zadního voliče nebo tlačítka na kurzorovém kříži přesouvejte kurzor mezi stránkami.
- 3 Po označení požadovaného jazyka stiskněte tlačítko .



Používání uživatelských nabídek

Nastavení fotoaparátu lze upravit pomocí  Uživatelského menu.

Uživatelské menu

- A** AF/MF
- B** Tlač./přepínač
- C1/C2** Disp./PC (str. 133)
- D1/D2** Exp/ISO/BULB (str. 134)
- E**  Vlastní (str. 135)
- F** /Vyv. bílé/Barva (str. 135)
- G** Nahrát (str. 136)
- H** El. hled. (str. 137)
- I**  Nastavení (str. 137)









A AF/MF

MENU →  → **A**

Možnost	Popis	
AEL/AFL	Úprava aretace AF a AE.	138
Tl. zaostř. oblasti AF	Pokud je vybrána hodnota [Zap], oblast AF lze umístit klepnutím na displej během fotografování skrz hledáček. Klepnutím na displej a posunutím prstu umístíte oblast AF. <ul style="list-style-type: none"> • V případě nastavení na [Zap] lze zakázat nebo povolit operaci přetažení dvojným klepnutím na displej. • Funkci [Tl. zaostř. oblasti AF] lze použít také při automatickém ostření s přibližovacím rámečkem (str. 103). 	—
☺ Priorita obličejů	Můžete vybrat AF s prioritou tváře nebo prioritou očí.	73
Asistent MF	Je-li zvolena možnost [Zap], lze automaticky přepnout na zoom nebo zvýraznění v režimu manuálního ostření otáčením ostřicího kroužku.	138
Reset objektivu	Při nastavení na hodnotu [Vyp] se pozice zaostření objektivu neresetuje ani po vypnutí napájení. Při nastavení na hodnotu [Zap], se resetuje i zaostření objektivů s elektronickým transfokátorem.	—

B Tlačítko/Přepínač

MENU →  → **B**

Možnost	Popis	
Funkce tlačítka	Vyberte funkci přiřazenou k vybranému tlačítku.	101
  Funkce	Vyberte roli pro tlačítko  při přehrávání. <ul style="list-style-type: none"> []: Označení snímků ke sdílení. [<input checked="" type="checkbox"/>]: Vybrat více snímků. []: Označení snímků k pozdějšímu vytištění. Počet kopií je nastaven na 1. Datum nebude tištěno. 	111,112
Funkce přepínače	Funkci předního a zadního přepínače lze měnit.	—

Možnost	Popis	
Nastavení ovládání	U každého režimu kromě videa vyberte, zda stiskem tlačítka zobrazíte živé ovládání nebo super ovládání LV.	79, 80
/Info nast.	Určete, které informace se zobrazí po stisknutí tlačítka INFO . Info]: Vyberte, které informace se mají zobrazovat při přehrávání na celém displeji. [LV-Info]: Zvolte informace, které se mají zobrazovat, když je fotoaparát v režimu snímání. Nast.]: Vyberte, které informace se mají zobrazovat v náhledovém zobrazení a detailním zobrazení.	139
Zesil. náhled	Můžete fotografovat a kontrolovat objekty i ve špatných světelných podmínkách. [Vyp]: Náhled expozice v živém náhledu. Expozici lze zobrazit v náhledu před fotografováním. • Nastavení se automaticky přepne na [Zap2] během fotografování s funkcí BULB nebo TIME. • Nastavení se automaticky přepne na [Zap1] během přiblížení nebo zobrazení náhledu. [Zap1]: Vypnutý náhled expozice; pro snazší prohlížení se upraví jas. Jas náhledu se liší od výsledné fotografie. [Zap2]: Jako v případě [Zap1], ale jasnější. Zvolte při komponování snímků noční oblohy apod. • Jas náhledu se liší od výsledné fotografie. Pohyb objektu se také může zdát mírně trhaný.	—
Redukce blikání	Omezuje efekt blikání za určitého osvětlení, například při osvětlení zářivkami. Když blikání není potlačeno nastavením [Auto], nastavte [50 Hz] nebo [60 Hz] podle běžně dostupné frekvence napájení v oblasti, ve které fotoaparát používáte.	—
Zobrazená mřížka	Výběrem položky , , , , nebo zobrazíte na displeji mřížku.	—
Barva zvýraznění	Vyberte barvu vytažení zvýraznění zaostření na displeji (červená, žlutá, bílá nebo černá).	138

Možnost	Popis	
(Zvuk pípnutí)	Volbou nastavení [Vyp] lze vypnout zvukovou signalizaci aretace ostření při namáčknutí spouště.	—
HDMI	[Velikost výstupu]: Výběr digitálního videosignálu pro připojení k televizoru pomocí kabelu HDMI. [HDMI Ovládání]: Výběrem možnosti [Zap] povolíte ovládání fotoaparátu pomocí dálkových ovladačů pro televizory, které podporují ovládání přes rozhraní HDMI. Tato možnost je relevantní při zobrazení snímků na televizoru.	140
Režim USB	Volba režimu pro připojení fotoaparátu k počítači. Chcete-li možnosti režimu USB zobrazit při každém připojení fotoaparátu, zvolte možnost [Auto].	—

Možnost	Popis	
Doladění expozice	Upravte správnou expozici pro každý režim měření zvlášť. <ul style="list-style-type: none"> • Výsledkem je omezení počtu možností kompenzace expozice dostupných ve vybraném směru. • Efekty se na displeji neprojeví. Pro provedení běžných nastavení expozice proveďte její kompenzaci (str. 71). 	—
ISO-Autom. nast.	Zvolte horní limit a výchozí hodnotu citlivosti ISO pro nastavení [Auto] pro ISO. [Horní limit]: Vyberte horní limit pro automatickou volbu citlivosti ISO. [Výchozí nast]: Výchozí hodnota pro automatickou volbu citlivosti ISO.	—
Filtr šumu	Zvolte míru redukce šumu prováděné při vysokých citlivostech ISO.	—
Redukce šumu	Tato funkce snižuje šum vznikající během dlouhých expozic. [Auto]: Redukce šumu je provedena při dlouhé expoziční době nebo když se zvýší vnitřní teplota fotoaparátu. [Zap]: Redukce šumu se použije pro každý snímek. [Vyp]: Redukce šumu je vypnuta. <ul style="list-style-type: none"> • Čas potřebný na redukci šumu se zobrazuje na displeji. • Možnost [Vyp] se vybere automaticky během sekvenčního snímání. • Za určitých podmínek nebo pro některé objekty nemusí tato funkce pracovat správně. • Pokud fotografujete v tichém režimu, prioritu má nastavení [Redukce šumu [♥]] v nabídce [Nastavení tichého [♥] režimu] (str. 123). 	62



Možnost	Popis	
Časovač BULB/TIME*	Zvolte maximální expozici pro režimy bulb a time.	61
Live BULB	Zvolte interval zobrazení při fotografování. Počet dob aktualizací je omezený. Při vysokých citlivostech ISO frekvence klesne. Zobrazení aktualizujete klepnutím na displej nebo namáčknutím tlačítka spouště. Zobrazení lze deaktivovat výběrem možnosti [Vyp].	
Live TIME*		
Kompozitní nastavení*	Nastavte referenční dobu expozice v kompozitní fotografii.	63

* Nastavení maximální expozice BULB/TIME a živého kompozitního snímání fotografie lze použít pouze v režimu **M**. Toto se nepoužije, pokud v nabídce režimu AP vyberete [Živá kompozitní] nebo [Live TIME].

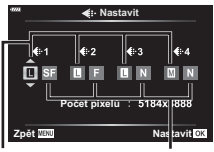
Možnost	Popis	
⚡ X-Sync.	Zvolte expoziční dobu použitou s bleskem.	141
⚡ Dlouhá exp	Zvolte nejdelší expoziční dobu dostupnou při použití blesku.	141
+	Při nastavení na hodnotu [Zap] se hodnota expoziční kompenzace přičte k hodnotě kompenzace blesku.	71, 92
⚡+Vyvážení bílé	Nastavte vyvážení bílé pro použití s bleskem.	—

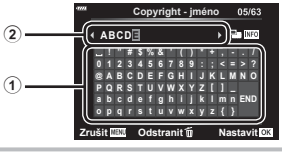
Možnost	Popis	
- Nastavení	Můžete vybrat režim kvality obrazu JPEG z kombinací tří velikostí obrazu a tří kompresních poměrů.  1) Tlačítka <> vyberte kombinaci ([-1] – [-4]) a změnu proveďte tlačítky Δ ∇. 2) Stiskněte tlačítko . Velikost snímku Komprimační poměr	86, 141
Vyvážení bílé	Nastavte vyvážení bílé. Také můžete jemně vyladit vyvážení bílé pro jednotlivé režimy.	83, 94
AUTO Zachovat teplé barvy	Pokud chcete zachovat „teplé“ barvy ve snímcích pořízených pod žárovkou, vyberte možnost [Zap].	—
Barevný prostor	Můžete zvolit formát, který zajistí správnou reprodukci barev, když jsou snímky reprodukovány na displeji nebo tiskárně.	99

Možnost	Popis	👉
Název souboru	<p>[Auto]: I po vložení nové karty budou zachována čísla souborů z karty předchozí. Číslování souborů bude pokračovat od posledního použitého čísla nebo od nejvyššího čísla na kartě.</p> <p>[Reset]: Po vložení nové karty budou složky číslovány od hodnoty 100 a názvy souborů od 0001. Pokud je vložena karta, která již obsahuje snímky, čísla souborů budou začínat od čísla následujícího po nejvyšším čísle souboru na kartě.</p>	—
Upr. náz snímku	<p>Úpravou části názvu souboru níže označenou šedou barvou určíte způsob pojmenování souborů se snímky.</p> <p>sRGB: Pmdd0000.jpg _____ Pmdd Adobe RGB: _mdd0000.jpg _____ mdd</p> <div style="border: 1px solid gray; padding: 5px;"> <ol style="list-style-type: none"> 1) Označte možnost [sRGB] nebo [AdobeRGB] a stiskněte tlačítko ▷. 2) Pomocí tlačítek < > pohybuje kurzorem a tlačítky Δ ▽ upravte označené znaky. 3) Podle potřeby zopakujte krok 2, abyste vytvořili požadovaný název souboru, a pak stiskněte tlačítko OK. </div>	—
Copyright - nastavení*	<p>Umožňuje přidat k novým fotografiím jméno fotografa a držitele autorských práv. Jména mohou obsahovat až 63 znaků.</p> <p>[Copyright - info]: Chcete-li do dat Exif u nových fotografií zahrnout jméno fotografa a držitele autorských práv, vyberte možnost [Zap].</p> <p>[Jméno autora]: Zadejte jméno fotografa.</p> <p>[Copyright - jméno]: Zadejte jméno držitele autorských práv.</p> <div style="border: 1px solid gray; padding: 5px;"> <ol style="list-style-type: none"> 1) Vyberte znaky z ① a stiskněte tlačítko OK. Vybrané znaky se objeví v ②. 2) Pro dokončení zadání jména opakujte krok 1. Pak označte možnost [END] a stiskněte tlačítko OK. <ul style="list-style-type: none"> • Pokud chcete znak odstranit, stisknutím tlačítka INFO přesuňte kurzor do oblasti se jménem ② a poté stiskněte tlačítko U. </div> <div style="text-align: center; margin-top: 10px;">  </div> <p>* Společnost OLYMPUS odmítá jakoukoli odpovědnost za škody vzniklé v důsledku sporů souvisejících s použitím nabídky [Copyright - nast.]. Používejte pouze na vlastní riziko.</p>	—

Možnost	Popis	
Auto. zapnutí el. hled.	Pokud je vybrána možnost [Vyp], hledáček se při podívání do hledáčku nezapne. Zvolte zobrazení pomocí tlačítka  .	—
Korekce EVF	Úprava jasů a barevného odstínu hledáčku. Pokud je položka [Automatický jas EVF] nastavena na možnost [Zap], jas se upravuje automaticky. Kontrast informačního displeje je rovněž upravován automaticky.	—

Možnost	Popis	
Kalibrace snímače	Funkce kalibrace snímače umožňuje přístroji zkontrolovat a nastavit obrazový snímač a funkce zpracování obrazu.	163
Nastavení vodováhy	Úhel vodováhy lze kalibrovat. [Reset]: Obnoví upravené hodnoty do výchozího nastavení. [Nastavení]: Nastaví současnou orientaci fotoaparátu jako základní (0).	—
Nastavení dotykové obrazovky	Aktivace dotykového displeje. Výběrem možnosti [Vyp] lze dotykový displej deaktivovat.	—
Úsp. režim	Pokud po stanovenou dobu nebude provedena žádná akce, fotoaparát přejde do režimu spánku (úspora energie). Fotoaparát lze znovu aktivovat namáčknutím tlačítka spouště.	—
Certifikace	Zobrazení ikon certifikací.	—

AEL/AFL

MENU → * → **A** → [AEL/AFL]

Automatické ostření a měření lze použít stisknutím tlačítka **AEL/AFL**. Vyberte režim ke každému režimu ostření.



Přiřazení funkce AEL/AFL

Režim		Stisknuté tlačítko spouště				Tlačítko AEL/AFL	
		Namáčknutí		Domáčknutí		Držení	
		AF	AE	AF	AE	AF	AE
S-AF	Režim1	S-AF	Aretace	–	–	–	Aretace
	Režim2	S-AF	–	–	Aretace	–	Aretace
	Režim3	–	Aretace	–	–	S-AF	–
C-AF	Režim1	C-AF start	Aretace	Ukončí	–	–	Aretace
	Režim2	C-AF start	–	Ukončí	Aretace	–	Aretace
	Režim3	–	Aretace	Ukončí	–	C-AF start	–
	Režim4	–	–	Ukončí	Aretace	C-AF start	–
MF	Režim1	–	Aretace	–	–	–	Aretace
	Režim2	–	–	–	Aretace	–	Aretace
	Režim3	–	Aretace	–	–	S-AF	–

Asistent ručního ostření

(Asistent MF)

MENU → * → **A** → [Asistent MF]

Jedná se o funkci asistenta ostření pro MF. Když se ostřicí kroužek otáčí, kontura předmětu se zvýrazní nebo se část obrazu zvětší. Po zastavení ostřicího kroužku se obrazovka vrátí k původnímu zobrazení.

Zvětšit	Zvětší část obrazovky. Zvětšenou část lze předem nastavit pomocí zóny AF. „Nastavení zóny AF“ (str. 72)
Zvýraznění	Zobrazí jasně viditelné obrysy se zvýrazněním hran. Barvu zvýraznění si můžete vybrat. [Barva zvýraznění] (str. 133)

- Když je funkce zvýraznění aktivována, mají okraje malých předmětů tendenci být zvýrazněny silněji. Není to ale zárukou přesného zaostření.



- Možnost [Zvýraznění] lze zobrazit pomocí tlačítek. Displej se přepne každým stisknutím tlačítka. Umožňuje předem přiřadit funkci přepnutí jednomu z tlačítek pomocí možnosti Funkce tlačítka (str. 101).

Přidávání zobrazení informací

MENU → ⚙ → [i] → [INFO/Info nastavení]

[▶] Info (Zobrazení informací o přehrávání)

Pomocí položky [▶] Info můžete přidat následující zobrazení informací o přehrávání. Přidaná zobrazení jsou zobrazena opakovaným stisknutím tlačítka **INFO** během přehrávání. Rovněž můžete nastavit, aby se nezobrazovaly indikace, které se zobrazují při výchozím nastavení.



Zobrazení histogramu



Zobrazení přeexponování a podexponování

- Zobrazení přeexp. a podexp. zobrazuje přeexponovaná místa červeně a podexponovaná místa modře.

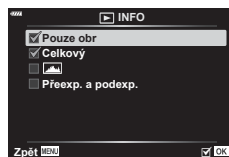

LV-Info (Zobrazení informací o snímání)

Histogram, Přeexp. a podexp. a Zobrazení vodováhy lze přidat do [LV-Info]. Vyberte si zobrazení [Vlastní 1] nebo [Vlastní 2], do kterého chcete funkci přidat. Přidaná zobrazení jsou zobrazena opakovaným stisknutím tlačítka **INFO** během snímání. Rovněž můžete nastavit, aby se nezobrazovaly indikace, které se zobrazují při výchozím nastavení.

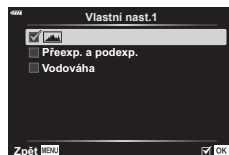

Nastavení [INFO] (Náhledové/detailní zobrazení)

Můžete změnit počet snímků zobrazených v náhledovém zobrazení a nastavit, aby se nezobrazovaly obrazovky, které se ve výchozím stavu zobrazují, pomocí [INFO Nastavení]. Obrazovky se zaškrtnutím lze vybrat na obrazovce prohlázení pomocí zadního přepínače.



MENU → * → [] → [HDMI]

Pro přehrávání zaznamenaných snímků na vašem televizoru použijte samostatně prodávaný kabel (k fotoaparátu). Tato funkce je dostupná během snímání. Pokud připojíte fotoaparát k televizoru s rozlišením HD pomocí kabelu HDMI, budete moci prohlížet snímky ve vysoké kvalitě na televizní obrazovce.

1 Vypněte fotoaparát a připojte jej k TV.

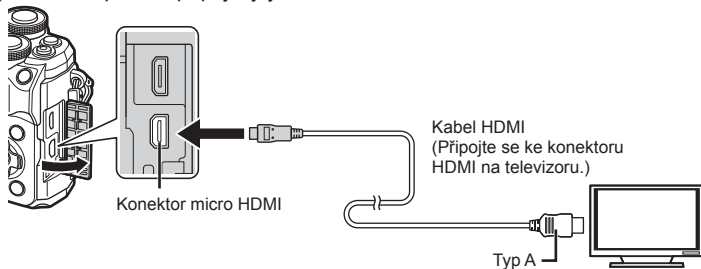

- Umístění konektoru HDMI se liší podle TV. Bližší informace naleznete v návodu k použití TV.

2 Zapněte fotoaparát.

3 Přepněte zdroj vstupu na TV.

- Při připojení kabelu HDMI se vypne displej fotoaparátu.
- Bližší informace o nastavení vstupu televizoru naleznete v příručce k televizoru.
- V závislosti na nastavení televizoru mohou být zobrazované snímky a informace oříznuty.
- Pokud je fotoaparát připojen pomocí kabelu HDMI, můžete zvolit typ digitálního video signálu. Vyberte formát, který odpovídá vstupnímu formátu vybranému v televizoru.

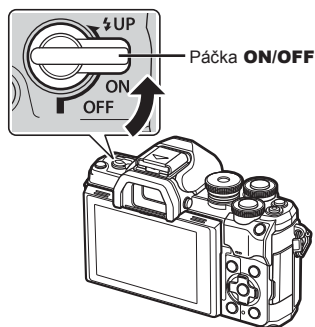

4K	Přednost má výstup ve formátu 4K HDMI.
1080p	Přednost má výstup ve formátu 1080p HDMI.
720p	Přednost má výstup ve formátu 720p HDMI.
480p/576p	Výstup ve formátu HDMI 480p/576p.

- Nepřipojujte fotoaparát k jiným zařízením s výstupem HDMI. Mohlo by dojít k poškození fotoaparátu.
- Výstup HDMI se neprovádí při připojení k počítači pomocí rozhraní USB.
- Když je vybráno [4K], výstup videa v režimu snímání je [1080p].
- Před odpojením kabelu HDMI vypněte fotoaparát.

Použití dálkového ovládání televizoru

Fotoaparát je možné ovládat pomocí dálkového ovladače televizoru, pokud je připojen k televizoru, který podporuje ovládání HDMI. Vyberte možnost [HDMI Ovládání] a zvolte hodnotu [Zap]. Pokud je vybrána možnost [Zap], ovládání fotoaparátu lze použít pouze k prohlížení.

- Fotoaparát můžete ovládat podle průvodce obsluhou zobrazeného na televizoru.
- Při přehrávání po jednom snímku můžete zobrazit nebo skrýt zobrazení informací stisknutím **červeného** tlačítka a zobrazit nebo skrýt indexové zobrazení stisknutím **zeleného** tlačítka.
- Některé televizory nemusí podporovat všechny popsané funkce.

Expoziční doby při odpalování blesku (⚡ X-Synch./⚡ Dlouhá exp.)

MENU → ⚙ → **E** → [⚡ X-Synch.]/[⚡ Dlouhá expozice]

Můžete nastavit podmínky expoziční doby pro situace, kdy se použije blesk.

Režim snímání	Rychlost závěrky při použití blesku	Horní limit	Dolní limit
P	Expoziční dobu nastavuje fotoaparát automaticky.	Nastavení [⚡ X-Synch] ^{*1}	Nastavení [⚡ Dlouhá expozice] ^{*2}
A			Žádný dolní limit
S	Nastavená expoziční doba		
M			

*1 1/200 sekundy při použití samostatně prodávaného externího blesku.

*2 Pokud je nastavena dlouhá expozice, prodlouží se až na 60 sekund.

Kombinace velikostí snímků JPEG a poměrů komprese

(⏪- Nastavit)

MENU → ⚙ → **F** → [⏪- Nastavení]

Můžete nastavit kvalitu snímků JPEG spojením velikosti snímku a komprimačního poměru.

Velikost snímku		Komprimační poměr		
Název	Počet pixelů	SF (Nejvyšší)	F (Vysoká)	N (Normální)
L (Velký)	5184 × 3888	L SF	L F	L N
M (Střední)	3200 × 2400	M SF	M F	M N
S (Malý)	1280 × 960	S SF	S F	S N

Pomocí funkcí bezdrátové sítě LAN (Wi-Fi) a **Bluetooth®** svého fotoaparátu připojte fotoaparát k chytrému telefonu, na kterém můžete použít speciální aplikaci k rozšíření možností využívání fotoaparátu před pořízením záběru i poté. Po navázání spojení si můžete snímky stahovat a pořizovat vzdáleně a připojovat ke snímkům ve fotoaparátu značky GPS.

- Správné fungování není zaručeno na všech chytrých telefonech.

Funkce, které nabízí aplikace OLYMPUS Image Share (OI.Share)

- Stahování snímků z fotoaparátu do chytrého telefonu
Snímky, které máte uložené ve fotoaparátu, můžete stáhnout do svého chytrého telefonu. Chytrý telefon můžete použít také k výběru snímků, které mají být staženy z fotoaparátu.
- Dálkové fotografování z chytrého telefonu
Pomocí chytrého telefonu můžete na dálku ovládat fotoaparát a fotografovat.
- Přístup k informacím, které vám umožní užívat si váš fotoaparát a fotografování.
Máte snadný přístup k popisům fotografických technik (Fotoprůvodce), návodu k obsluze a stránkám komunity sdílející fotografie, i když jste na cestách.

Podrobnosti najdete na následující adrese:

<https://app.olympus-imaging.com/oishare/>

Funkce, které nabízí aplikace Olympus Image Palette (OI.Palette)

- Zpracování nádherných snímků
Používáním prvků intuitivního ovládání lze upravovat snímky stažené do chytrého telefonu pomocí působivých efektů.

Podrobnosti najdete na následující adrese:

<https://app.olympus-imaging.com/oipalette/>

Funkce, které nabízí aplikace OLYMPUS Image Track (OI.Track)

- Přidávání značek GPS do snímků z fotoaparátu
Do snímků můžete přidávat značky GPS jednoduchým přenosem záznamu GPS uloženého v chytrém telefonu do fotoaparátu.

Podrobnosti najdete na následující adrese:

<https://app.olympus-imaging.com/oitrack/>

- Před použitím funkce bezdrátové sítě LAN si přečtěte část „Použití funkcí bezdrátové sítě LAN/Bluetooth®“ (str. 180).
- Společnost Olympus nepřebírá odpovědnost za porušování místních předpisů regulujících bezdrátovou komunikaci při používání funkce bezdrátového připojení LAN/Bluetooth® fotoaparátu mimo zemi či oblast nákupu.
- Stejně jako u jakékoli jiné bezdrátové komunikace hrozí vždy riziko odposlechu třetí stranou.
- Funkci bezdrátové sítě LAN ve fotoaparátu nelze použít pro připojení k domácímu nebo veřejnému přístupovému bodu.
- Přijímací/vysílací anténa je umístěna uvnitř úchyty. Kdykoli je to možné, uchovávejte anténu mimo dosah kovových předmětů.
- Může nastat situace, že se fotoaparátu nepodaří navázat připojení k chytrému telefonu, pokud je umístěn v tašce nebo v jiném obalu, a to v závislosti na složení takového obalu nebo předmětů, které obsahuje.
- Během připojení k bezdrátové síti LAN se bude baterie vybit rychleji. Je-li baterie téměř vybitá, může se připojení během přenosu přerušit.

- Připojení může být obtížné nebo pomalé v blízkosti zařízení, která generují magnetická pole, statickou elektřinu nebo rádiové vlny, například v blízkosti mikrovlnné trouby a bezdrátového telefonu.
- Pokud je přepínač karty na ochranu proti zápisu přepnutý do pozice „LOCK“, nelze používat bezdrátovou síť LAN.



Párování fotoaparátu s chytrým telefonem

Při prvním propojení zařízení proveďte níže uvedený postup.

- Nastavení párování upravte pomocí aplikace OI.Share, nikoli aplikace pro nastavení, která je součástí operačního systému chytrého telefonu.





- 1 Spustíte vyhrazenou aplikaci OI.Share, kterou jste předtím nainstalovali do chytrého telefonu.
- 2 Zvolte položku [Připojení zařízení] v [▶] Menu přehrávání a stisknete tlačítko ▷.
 - Lze se připojit také klepnutím na tlačítko  na displeji.
- 3 Pro úpravu nastavení Wi-Fi/**Bluetooth** se řiďte pokyny na obrazovce.
 - Místní název a heslo **Bluetooth**, SSID a heslo Wi-Fi a QR kód se zobrazí na displeji.



- 4 Klepněte na ikonu fotoaparátu v dolní části displeje OI.Share.
 - Zobrazí se karta [Snadná instalace].
- 5 Podle pokynů v aplikaci OI.Share na obrazovce naskenujte QR kód a proveďte nastavení připojení.
 - Pokud nelze naskenovat QR kód, držte se pokynů v OI.Share na obrazovce a proveďte manuální nastavení.
 - **Bluetooth:** Pro připojení vyberte lokální název a do dialogu nastavení Bluetooth v OI.Share zadejte heslo, které se zobrazí na displeji fotoaparátu.
 - Wi-Fi: Pro připojení zadejte v dialogu nastavení Wi-Fi údaj SSID a heslo, které se zobrazuje na displeji fotoaparátu.
 - Po dokončení párování se zobrazí ikona .
 - Ikona **Bluetooth**® indikuje stav následujícím způsobem:
 - : Fotoaparát vysílá bezdrátový signál.
 - : Bylo navázáno bezdrátové připojení.
- 6 Pro ukončení připojení Wi-Fi stisknete tlačítko **MENU** na fotoaparátu nebo klepněte na displeji na tlačítko [Odpojit].
 - Fotoaparát můžete také vypnout a ukončit připojení z OI.Share.
 - Při výchozím nastavení je připojení **Bluetooth**® aktivní i po ukončení připojení k síti Wi-Fi, abyste mohli fotografovat vzdáleně pomocí chytrého telefonu. Pokud chcete, aby se při ukončení připojení k síti Wi-Fi ukončilo také připojení pomocí rozhraní **Bluetooth**®, nastavte [Bluetooth] na [Vyp].

Nastavení pohotovosti bezdrátového připojení při zapnutém fotoaparátu

Můžete si zvolit, zda bude fotoaparát stále v pohotovostním režimu k navázání bezdrátového připojení s chytrým telefonem, když je napájení zapnuto.





- 1 V menu nastavení  vyberte záložku [Nastavení Wi-Fi/Bluetooth] a stiskněte tlačítko .
- 2 Označte možnost [Bluetooth] a stiskněte tlačítko 
 - Předem dokončete párování fotoaparátu s chytrým telefonem. [Bluetooth] nelze vybrat, dokud nebude párování dokončeno.
- 3 Vyberte požadovanou možnost a stiskněte tlačítko .

Vyp	Fotoaparát nebude v pohotovostním režimu pro bezdrátové připojení a bezdrátový signál nebude po zapnutí vysílán. Za účelem spojení s chytrým telefonem vyberte možnost [Připojení zařízení] z nabídky přehrávání  na fotoaparátu.
Zapnuto	Když je fotoaparát zapnutý, bude vysílat bezdrátový signál a bude v pohotovostním režimu pro bezdrátové připojení. Fotoaparát a chytrý telefon můžete propojit prostřednictvím Ol.Share a používat funkce vzdáleného focení nebo přenosu snímků.

- Protože nastavení [Bluetooth] funguje také jako indikátor stavu připojení **Bluetooth®** na fotoaparátu, mohou se vedle možností nastavení [Vyp] a [Zap] zobrazovat také stavy [Zastaveno] a [Probíhá].

Nastavení bezdrátového připojení při vypnutí fotoaparátu

Můžete si zvolit, zda bude fotoaparát stále bezdrátově připojen k chytrému telefonu, i když je vypnutý.

- 1 V menu nastavení  vyberte záložku [Nastavení Wi-Fi/Bluetooth] a stiskněte tlačítko .
- 2 Vyberte možnost [Vypnutí do pohotovostního režimu] a stiskněte .
- 3 Vyberte požadovanou možnost a stiskněte tlačítko .

Vybrat	Při vypínání fotoaparátu se zobrazí dotaz, zda zachovat bezdrátové připojení k chytrému telefonu.
Vyp	Vypnutím fotoaparátu dojde ke zrušení bezdrátového připojení k chytrému telefonu.
Zapnuto	Po vypnutí fotoaparátu zůstane připojení k chytrému telefonu aktivní a chytrý telefon lze dále používat ke stahování nebo prohlížení snímků na fotoaparátu.

■ „Vybrat“

Pokud bude při použití funkce [Vypnutí do pohotovostního režimu] zvolena možnost [Vybrat], zobrazí se před vypnutím fotoaparátu po splnění všech následujících podmínek dialogové okno pro potvrzení:

- U položky [Bezdrátové funkce] se vybere [Zap]
- Fotoaparát je právě připojen k chytrému telefonu (str. 143)
- Paměťová karta byla správně vložena

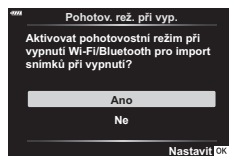

Ano	Fotoaparát vypnete, ale ponecháte bezdrátové připojení k chytrému telefonu aktivní.
Ne	Fotoaparát vypnete a zrušíte bezdrátové připojení k chytrému telefonu.

- Pokud asi minutu po zobrazení výzvě k potvrzení neprovedete žádnou akci, fotoaparát bezdrátové připojení k chytrému telefonu ukončí a automaticky se vypne.
- Po prvním vypnutí fotoaparátu po připojení k chytrému telefonu (str. 143) budete vyzváni, abyste zvolili, zda chcete příště potvrzovací dialogové okno skrýt. Pokud chcete, aby fotoaparát při vypínání již nezobrazoval potvrzovací dialogové okno, zvolte možnost [Toto okno již nezobrazovat].

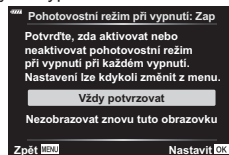



- Pokud ponecháte tuto funkci aktivní, bezdrátové připojení bude automaticky ukončeno, pokud:
 - připojení zůstane aktivní po dobu 12 hodin,
 - bude vyjmuta paměťová karta,
 - bude vyměněna baterie,
 - během nabíjení baterie ve fotoaparátu nastane chyba nabíjení.

Připojení může být opět navázáno po zapnutí fotoaparátu.

- Pokud je položka [Vypnutí do pohotovostního režimu] nastavena na možnost [Zap], fotoaparát se nemusí zapnout ihned po otočení páčky **ON/OFF** do polohy **ON**.



5

Připojení fotoaparátu k chytrému telefonu

Přenos snímků do chytrého telefonu

Ve fotoaparátu můžete vybrat snímky a načíst je do chytrého telefonu. Snímky, které chcete sdílet, můžete vybrat i předem ve fotoaparátu.  „Výběr snímků ke sdílení (Příkaz sdílení)“ (str. 111)

1 Ve fotoaparátu spusťte funkci [Připojení zařízení] (str. 143).

- Lze se připojit také klepnutím na tlačítko  na displeji.
- Pokud jste k chytrému telefonu připojili v minulosti, fotoaparát automaticky zahájí připojení.
- Po dokončení párování se zobrazí ikona .

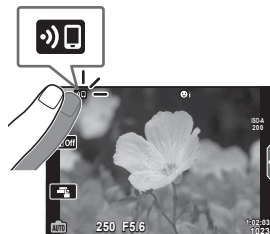

2 Klepněte na položku [Import fotografií] v aplikaci OI.Share na chytrém telefonu.

- Zobrazí se seznam všech snímků ve fotoaparátu.

3 Vyberte snímky, které chcete přenést, a klepněte na tlačítko Uložit.

- Po dokončení ukládání můžete odpojit fotoaparát od chytrého telefonu.



- Pokud jsou v možnosti [Nastavení Wi-Fi/Bluetooth] v nabídce  (nastavení) zvoleny následující možnosti, můžete stahovat snímky do chytrého telefonu, tak jak je popsáno výše v Krocích 3 a 4, i když je fotoaparát vypnutý:
 - [Bezdrátové funkce]: [Zap]
 - [Vypnutí do pohotovostního režimu]: [Zap]

Automatické stahování snímků při vypnutém fotoaparátu

Nastavení fotoaparátu pro automatické stahování snímků do chytrého telefonu, když je vypnutý:

- Označte snímky, které chcete sdílet (str. 111)
- Aktivujte vypnutí do pohotovostního režimu (str. 145)
- Pokud používáte zařízení s iOS, spusťte aplikaci OI.Share



- Automatické stahování není k dispozici, pokud jste připojeni přes router (například přes domácí síť); v takovém případě budete muset snímky přenášet pomocí aplikace OI.Share.
- U některých chytrých telefonů může při přepnutí do režimu spánku dojít k ukončení stahování. V průběhu stahování udržujte chytrý telefon zapnutý.

Dálkové snímání s chytrým telefonem (Živé zobrazení)

Ovládáním fotoaparátu z chytrého telefonu můžete fotografovat vzdáleně a zároveň kontrolovat živé zobrazení na displeji chytrého telefonu.

- Na fotoaparátu se zobrazí obrazovka připojení, přičemž všechny funkce lze ovládat z chytrého telefonu.
- 1** Ve fotoaparátu spusťte funkci [Připojení zařízení].
 - Lze se připojit také klepnutím na tlačítko  na displeji.
 - 2** Spusťte Ol.Share a klepněte na [Dálkové ovl.].
 - 3** Klepněte na [Živý náhled].
 - 4** Snímek pořídíte klepnutím na tlačítko spouště.
 - Pořízený snímek se uloží na paměťovou kartu ve fotoaparátu.
- Dostupné možnosti snímání jsou částečně omezené.



Dálkové snímání pomocí chytrého telefonu (dálková závěrka)

Ovládáním fotoaparátu z chytrého telefonu můžete fotografovat vzdáleně (dálková závěrka).

- K dispozici jsou všechny funkce fotoaparátu. Kromě toho můžete fotit snímky a nahrávat videa pomocí tlačítka spouště na obrazovce chytrého telefonu.
 - Pokud je [Bluetooth] (str. 144) nastaveno na [Vyp], nastavte jej na [Zap].
 - Pokud bude [Bluetooth] nastaveno na [Zap], fotoaparát bude v pohotovostním režimu pro bezdrátové připojení, jakmile se zapne.
- 1** Spusťte Ol.Share a klepněte na [Dálkové ovl.].
 - 2** Klepněte na [Vzdálené ovládání závěrky].
 - 3** Snímek pořídíte klepnutím na tlačítko spouště.
 - Pořízený snímek se uloží na paměťovou kartu ve fotoaparátu.
- Když je fotoaparát spojený s chytrým telefonem, nepřepne se do režimu spánku.
 - I když je [Bluetooth] nastaveno na [Vyp], [Vzdálené ovládání závěrky] lze používat po spuštění [Připojení zařízení] na fotoaparátu.





Přidání informací o poloze do snímků

Do snímků, které byly pořízeny během ukládání záznamu GPS, můžete přidávat značky GPS přenesením záznamu GPS uloženého v chytrém telefonu do fotoaparátu.

- 1 Než začnete fotoaparátem pořizovat snímky, zapněte v chytrém telefonu aplikaci OI.Track pro zahájení ukládání záznamu GPS.
 - Než spustíte protokol záznamů GPS, musíte se jednou připojit přes OI.Track a provést synchronizaci hodin.
 - Během ukládání záznamu GPS můžete používat telefon i další aplikace. Neukončujte aplikaci OI.Track.
- 2 Jakmile ukončíte pořizování snímků fotoaparátem, ukončete sledování v OI.Share.
- 3 Klepněte na ikonu  na displeji fotoaparátu, kterou fotoaparát připojíte k chytrému telefonu.
 - Připojení můžete provést také volbou možnosti [Připojení zařízení] v nabídce přehrávání .
- 4 Stáhněte záznam GPS do fotoaparátu pomocí aplikace OI.Track.
 - Záznam GPS bude používán k připojování údajů o poloze ke snímkům pořízeným po spuštění aplikace OI.Track v kroku 1.
 - Na snímcích s doplněnými informacemi o poloze se zobrazí ikona .
 - Přidání informací o poloze lze použít pouze s chytrými telefony vybavenými funkcí GPS.
 - Informace o poloze nelze přidávat do videí.





Resetování nastavení bezdrátové sítě LAN/Bluetooth®

Obnovení původního nastavení [Nastavení Wi-Fi/Bluetooth]:

- 1 Vyberte možnost [Nastavení Wi-Fi/Bluetooth] v menu nastavení  a stiskněte tlačítko .
- 2 Vyberte možnost [Obnova nastavení] a stiskněte .
- 3 Vyberte možnost [Ano] a stiskněte tlačítko 
 - Následující nastavení bude resetováno: [Bezdrátové funkce] (str. 150)/[Bluetooth] (str. 144)/[Heslo připojení]/[Pohotov. rež. při vyp.] (str. 145)
 - Když resetujete nastavení, resetuje se i spárování s chytrým telefonem. Abyste připojili fotoaparát k chytrému telefonu, znova spusťte [Připojení zařízení].





Změna hesla

Změna hesla k Wi-Fi/Bluetooth:



- 1 Vyberte možnost [Nastavení Wi-Fi/Bluetooth] v menu nastavení  a stiskněte .
- 2 Zvolte možnost [Heslo pro připojení] a stiskněte .
- 3 Postupujte podle návodu k obsluze a stiskněte tlačítko 
 - Nové heslo bude nastaveno.
 - Heslo připojení k Wi-Fi a heslo k **Bluetooth**® lze změnit.
 - Po změně hesla se znovu připojte k chytrému telefonu.  „Párování fotoaparátu s chytrým telefonem“ (str. 143)

Deaktivace bezdrátové sítě LAN/Bluetooth®

Deaktivace bezdrátové sítě LAN/Bluetooth®:

- 1 Vyberte možnost [Nastavení Wi-Fi/Bluetooth] v menu nastavení  a stiskněte .
- 2 Vyberte možnost [Bezdrátové funkce] a stiskněte tlačítko .
- 3 Zvolte možnost [Vyp] a stiskněte tlačítko 
 - Následující funkce budou vypnuté.
[Připojení zařízení] (str. 143)/[Pohotov. rež. při vyp.] (str. 145)/[Bluetooth] (str. 144)



- Bezdrátovou síť LAN/Bluetooth® můžete deaktivovat pouze při vypnutém fotoaparátu; v nabídce [Nastavení Wi-Fi/Bluetooth] > [Vypnutí do pohotovostního režimu] zvolte možnost [Vyp].  „Nastavení bezdrátového připojení při vypnutém fotoaparátu“ (str. 145)
- K vypnutí pohotovostního režimu pouze ve chvíli, kdy je fotoaparát zapnutý a k zastavení vysílání bezdrátového signálu vyberte možnost [Vyp] pro [Nastavení Wi-Fi/Bluetooth] > [Bluetooth].  „Nastavení pohotovosti bezdrátového připojení při zapnutém fotoaparátu“ (str. 144)

6 Připojení fotoaparátu k počítači

Kopírování obrázků do počítače

- 1 Vypněte fotoaparát a připojte jej k počítači.

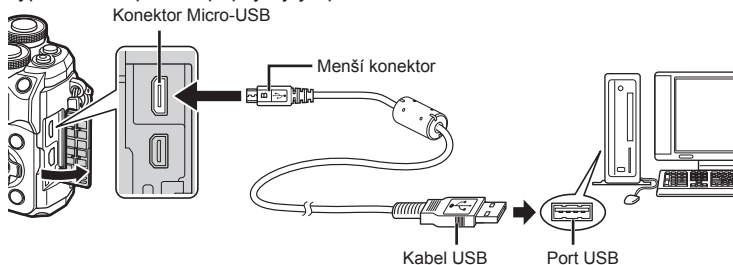

- Umístění portu USB se liší podle počítače. Postupujte podle návodu k obsluze počítače.

- 2 Zapněte fotoaparát.

- Zobrazí se obrazovka výběru pro připojení USB.
- Po připojení fotoaparátu k počítači pomocí USB by se na displeji mělo zobrazit dialogové okno, které vás vyzve k výběru hostitele. V opačném případě v uživatelských nabídkách fotoaparátu vyberte pod položkou [Režim USB] (str. 133) možnost [Auto].
- Pokud se na obrazovce fotoaparátu nic nezobrazí ani po připojení fotoaparátu k počítači, pravděpodobně je vybitá baterie. Použijte plně nabitou baterii.

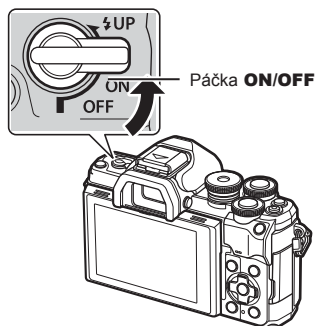

- 3 Tlačítka Δ ∇ vyberte položku [Pamět]. Stiskněte tlačítko \odot .

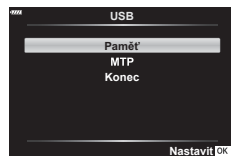

4 Počítač rozpozná fotoaparát jako nové zařízení.

- Přenos dat není zaručen při použití těchto OS ani v případě, že je počítač vybaven rozhraním USB.
U počítačů s doplněným portem USB, např. na přídatné desce apod., u počítačů bez předinstalovaného operačního systému nebo u doma sestavených počítačů
- Fotoaparát nelze ovládat, pokud je fotoaparát připojen k počítači.

Instalace počítačového softwaru

Nainstalujte následující software pro přístup k fotoaparátu v případě přímého připojení k počítači pomocí USB.

Olympus Workspace

Tato počítačová aplikace slouží ke stahování a zobrazování fotografií a videosekvencí pořízených fotoaparátem. Rovněž ji lze použít k aktualizaci firmwaru fotoaparátu. Software je ke stažení na níže uvedené webové stránce. Při stahování softwaru budete připraveni poskytnout sériové číslo fotoaparátu.

<https://support.olympus-imaging.com/owdownload/>

7 Upozornění

Baterie

- Fotoaparát používá jednu lithium-iontovou baterii Olympus. Nepoužívejte jiné než originální baterie Olympus.
- Spotřeba fotoaparátu výrazně kolísá v závislosti na použití a dalších podmínkách.
- Následující činnosti mají velkou spotřebu energie a velmi rychle vybijí baterii, i když se nefotografuje.
 - Namáčknutí tlačítka spouště v režimu snímání, opakované automatické ostření.
 - Dlouhé zobrazování snímků na displeji.
 - Je-li fotoaparát připojen k počítači.
 - Ponechání povolení bezdrátové sítě LAN/**Bluetooth**®.
- Pokud použijete vybitou baterii, může se fotoaparát vypnout, aniž by se zobrazilo upozornění na vybitou baterii.
- Pokud hodláte fotoaparát odložit po dobu jednoho měsíce nebo déle, baterie vyjměte. Ponechání baterií ve fotoaparátu po delší dobu zkracuje jejich životnost a může časem způsobit jejich nefunkčnost.
- Baterie není při prodeji úplně nabitá. Před použitím ji nabijte pomocí dodaného napájecího adaptéru USB.
- Běžná nabíjecí doba při použití přiloženého napájecího USB adaptéru je přibližně 4 hodiny (odhad).
- Nepoužívejte nabíjecí adaptéry USB nebo nabíječky, které nejsou určeny konkrétně pro baterie dodaného typu. Stejně tak nepoužívejte dodávaný napájecí adaptér USB s jinými bateriemi (fotoaparáty) než určeného typu.
- Pokud je použit nesprávný typ baterie, může dojít k explozi.
- Baterii zlikvidujte podle následujících pokynů „UPOZORNĚNÍ“ (str. 179) v návodu k obsluze.

Používání napájecího adaptéru USB v zahraničí

- Napájecí adaptér USB lze připojit k většině domácích zdrojů napětí od 100 V do 240 V stř. (50/60 Hz) po celém světě. V závislosti na zemi nebo oblasti, ve které se nacházíte, však může mít elektrická zásuvka jiný tvar než vidlice. V takovém případě může být nutné použít pro napájecí adaptér USB adaptér pro připojení do zásuvky.
- Nepoužívejte běžně dostupné cestovní adaptéry, protože by mohlo dojít k poruše napájecího adaptéru USB.

Použitelné karty

V této příručce jsou všechna úložná zařízení označena jako „karty“. V tomto fotoaparátu je možné použít následující typy paměťových karet SD (běžně dostupné): SD, SDHC a SDXC. Nejaktuálnější informace naleznete na webových stránkách Olympus.



Přepínač ochrany proti zápisu karty SD

Na těle karty SD se nachází přepínač pro ochranu proti zápisu. Nastavením karty do polohy „LOCK“ zabráníte zápisu dat na kartu. Vrácením přepínače do odemčené polohy zápis povolíte.



- Karty je nutné před prvním použitím nebo po použití v jiném fotoaparátu nebo počítači naformátovat pomocí tohoto fotoaparátu. „Formátování karty Nast. karty“ (str. 131)
- Data na kartě nebudou zcela vymazána ani po jejím naformátování nebo vymazání dat. Při likvidaci karty proveďte její znehodnocení, aby nedošlo k úniku osobních údajů.
- Přístup k některým funkcím prohlížení a podobně může být omezen, pokud je přepínač ochrany proti zápisu v poloze „LOCK“.

Režim záznamu a velikost souboru/počet uložitelných statických snímků

Velikost souboru v tabulce je průměrná pro poměr stran 4:3.

Režim záznamu	Velikost snímku (Počet pixelů)	Komprese	Formát souboru	Velikost souboru (MB)	Počet statických snímků, které je možné uložit*
RAW	5184 × 3888	Bezztrátová komprese	ORF	17,4	867
SF		1/2,7	JPEG	13,1	1054
F		1/4		8,9	1549
N		1/8		4,6	3013
SF	3200 × 2400	1/2,7		5,1	2696
F		1/4		3,6	3905
N		1/8		1,9	7395
SF	1280 × 960	1/2,7		1,0	13559
F		1/4		0,8	18079
N		1/8		0,5	28713

* Předpokládá se použití 16GB karty SD.

- Počet uložitelných statických snímků závisí na obsahu snímků, na tom, zda byla nebo nebyla zadána tisková objednávka a na jiných faktorech. V některých situacích se může stát, že se na displeji zobrazí počet uložitelných statických snímků ani po pořízení dalšího snímku nebo vymazání uložených snímků nezmění.

- Skutečná velikost souboru se liší podle předmětu.
- Maximální počet snímků, které je možno uložit a na displeji zobrazit, je 9999.
- Dostupnou dobu pro nahrávání videosekvencí naleznete na webu společnosti Olympus.

Výměnné objektivy

Vyberte si objektiv vhodný pro danou scénu a váš záměr. Používejte pouze objektivy určené pro systém Micro Four Thirds, které jsou označeny štítkem M.ZUIKO DIGITAL nebo symbolem zobrazeným vpravo.



S vhodným adaptérem můžete používat také objektivy pro systém Four Thirds a OM. Vyžadována je volitelná redukce.

- Po sejmutí krytky bajonetu těla fotoaparátu a při výměně objektivu držte bajonet pro objektiv otočený směrem dolů. Omezíte tak vniknutí prachu a jiných těles do vnitřku fotoaparátu.
- Nesnímejte krytku bajonetu a nenasazujte objektiv v prašném prostředí.
- Nemiřte objektivem nasazeným na fotoaparátu do slunce. Může tím dojít k poškození fotoaparátu nebo dokonce ke vznícení vlivem soustředěného účinku slunečního záření zaostřeného objektivem.
- Neztraťte krytku těla a zadní krytku objektivu.
- Není-li nasazen žádný objektiv, řádně připevňte krytku těla na fotoaparát, aby se dovnitř nedostal prach.

■ Kombinace objektivu a fotoaparátu

Objektivy	Fotoaparát	Nasazení	AF	Měření
Objektiv systému Micro Four Thirds	Fotoaparát systému Micro Four Thirds	Ano	Ano	Ano
Objektiv systému Four Thirds		Nasazení je možné s adaptérem bajonetu	Č. ^{*1}	Ano
Objektivy OM System			Ne	Ano ^{*2}

*1 K dispozici je pouze MF (ruční ostření).

*2 Není možné přesné měření.

Objektivy se západkou MF

Mechanismus „západky MF“ (západka ručního ostření) na objektivě se západkou MF lze použít k snadnému přepínání mezi automatickým a ručním ostřením pouhým posunutím ostřicího prstence.

- Před fotografováním zkontrolujte polohu západky MF.
- Posunutím ostřicího prstence do polohy AF/MF na konci objektivu vyberete automatické ostření, zatímco posunutím do polohy MF blíže k tělu fotoaparátu zvolíte ruční ostření bez ohledu na režim ostření vybraný pomocí fotoaparátu.

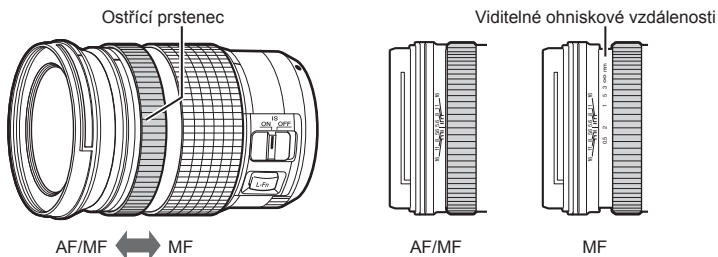

- Výběrem možnosti [MF] pro nastavení režimu ostření na fotoaparátu vypnete automatické ostření i v případě, že je ostřicí prstec v poloze AF/MF.

7

Upozornění

Kompatibilní blesky

Vyberte si blesk vyhovující vašim potřebám; zohledněte činitele, jako požadovaný výkon a podpora fotografování v režimu makro. Blesky navržené pro komunikaci s fotoaparátem podporují řadu režimů, jako TTL auto a super FP. Blesky lze upevnit do sáněk na fotoaparátu nebo připojit pomocí kabelu (dodávaného samostatně) a držáku blesku. Informace o funkcích blesku a jejich použití jsou uvedeny v dokumentaci dodávané s bleskem. Fotoaparát rovněž podporuje následující bezdrátové systémy ovládání blesku:

Fotografování s rádiově ovládaným bleskem: režimy CMD, ⚡CMD, RCV a X-RCV

Fotoaparát ovládá jeden nebo více dálkově ovládaných blesků pomocí rádiového signálu. Rozsah umístění, ve kterých lze blesky umístit, se zvětší. Blesky mohou ovládat další kompatibilní blesky nebo je lze vybavit rádiovou řídicí jednotkou / přijímačem, umožňujícím použití blesků, které jinak rádiové ovládání nepodporují.

Fotografování s bezdrátově ovládaným bleskem: režim RC

Fotoaparát ovládá jeden nebo více dálkově ovládaných blesků pomocí optických signálů. Režim blesku lze zvolit pomocí ovládacích prvků fotoaparátu (str. 75).

■ Funkce dostupné s kompatibilními blesky



Blesk	Podporované režimy ovládání blesku	GN (směrné číslo, ISO 100)	Podporované bezdrátové systémy
FL-700WR	TTL-AUTO, MANUAL, FP TTL AUTO, FP MANUAL, MULTI, RC, SL MANUAL	GN 42 (75/150 mm ^{*1}) GN 21 (12/24 mm ^{*1})	CMD, ⚡CMD, RCV, X-RCV, RC
FL-900R	TTL-AUTO, AUTO, MANUAL, FP TTL AUTO, FP MANUAL, MULTI, RC, SL AUTO, SL MANUAL	GN 58 (100/200 mm ^{*1}) GN 27 (12/24 mm ^{*1})	RC
STF-8	TTL-AUTO, MANUAL, RC ^{*2}	GN 8,5	RC ^{*2}

*1 Maximální ohnisková vzdálenost při které blesk dokáže zajistit pokrytí (údaje za lomítkem představují ekvivalent ohniskové vzdálenosti 35mm formátu).

*2 Funguje pouze jako řídicí jednotka (vysílač).

Fotografování s dálkově ovládaným bezdrátovým bleskem

Externí blesky určené pro tento fotoaparát s podporou režimu dálkového ovládní lze používat pro bezdrátové fotografování s bleskem. Fotoaparát může samostatně ovládat každou ze tří skupin zábleskových jednotek a interní blesk. Viz návody k použití dodané s externími blesky.

- 1 Nastavte samostatné blesky do režimu dálkového ovládní RC a podle potřeby je rozmístěte.
 - Zapněte externí blesky, stiskněte tlačítko MODE a vyberte režim dálkového ovládní.
 - U každého externího blesku vyberte kanál a skupinu.
- 2 Pod položkou [⚡ Režim RC] v  Fotografickém menu 2 vyberte možnost [Zap] (str. 118).
 - Stisknutím tlačítka  přejdete k zobrazení Režimu RC. Stisknutím tlačítka **INFO** můžete procházet mezi LV super ovládním nebo živým ovládním a zobrazením Režimu RC.
 - Vyberte režim blesku (redukce efektu červených očí není v režimu dálkového ovládní RC dostupná).

- 3 V zobrazení Režimu RC upravte nastavení pro každou skupinu.

Skupina

- Vyberte režim blesku a nastavte intenzitu blesku pro jednotlivé skupiny. V režimu MANUAL vyberte intenzitu blesku.

Upravte nastavení pro blesk fotoaparátu.

Hodnota intenzity blesku



Normální blesk/Super FP blesk

- Přepínání mezi normálním a Super FP bleskem.

Úroveň světla pro komunikační signály

- Úroveň komunikačního světla nastavte na hodnotu [Hi], [Mid] nebo [Lo].

Režim ovládní blesku

Intenzita blesku

Kanál

- Nastavte komunikační kanál na stejný kanál, jako je použit v elektronického blesku.

- 4 Otočením páčky **ON/OFF** do polohy  vykloupíte blesk.

- Po potvrzení, že došlo k nabití blesku, poříďte zkušební snímek.

■ Rozsah pro bezdrátové ovládní blesků

Umístěte bezdrátové blesky snímačem směrem k fotoaparátu. Následující obrázek znázorňuje přibližné rozsahy pro umístění těchto blesků. Skutečný řídicí rozsah je závislý na místních podmínkách.

- Doporučujeme používat jednu skupinu až tří samostatných blesků.
- Samostatné blesky nelze použít k expozicím se synchronizací na druhou lamelu delším než 4 sekundy.
- Pokud je objekt příliš blízko fotoaparátu, kontrolní záblesky z blesku fotoaparátu mohou ovlivnit expozici (tomu je možné předejít snížením výkonu blesku fotoaparátu, např. použitím rozptylovacího stínítka).
- Horní limit časování synchronizace blesku je 1/160 s při používání blesku v režimu RC.

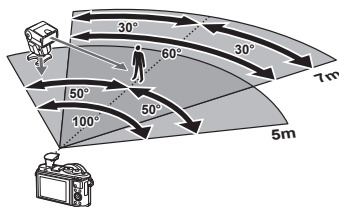

Jiné externí blesky

Při nasazování blesku jiného výrobce na sáňky fotoaparátu dbejte následujících pokynů:

- Použití starších blesků používajících napětí vyšší než 24 V u X-kontaktu poškodí fotoaparát.
- Při připojení blesku se signálovými kontakty, které nejsou v souladu se specifikacemi fotoaparátů Olympus, může dojít k poškození fotoaparátu.
- Nastavte režim snímání na **M**, nastavte expoziční dobu na hodnotu ne větší než synchronní rychlost blesku a nastavte citlivost ISO na jiné nastavení než [AUTO].
- Blesk je možné ovládat pouze ručním nastavením blesku na hodnotu citlivosti ISO a hodnotu clony vybranými pro fotoaparát. Jas blesku lze nastavit úpravou hodnoty citlivosti ISO nebo clony.
- Používejte blesky s úhlem osvětlení vhodným pro objektiv. Úhel záblesku je obvykle vyjádřen v hodnotě délky ohniska 35mm formátu.

Základní příslušenství

■ Předsádkové čočky

Připojení předsádkových čoček je rychlý a snadný způsob uzpůsobení fotoaparátu pro fotografování v režimu ryblího oka nebo makra. Informace o objektivích, které lze použít, najdete na webové stránce společnosti OLYMPUS.

■ Očnice (EP-16)

Očnici můžete vyměnit za větší.

Sejmutí



Schéma systému



 : produkty kompatibilní s fotoaparátem E-M10 Mark IV

 : komerčně dostupné produkty

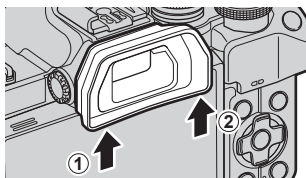
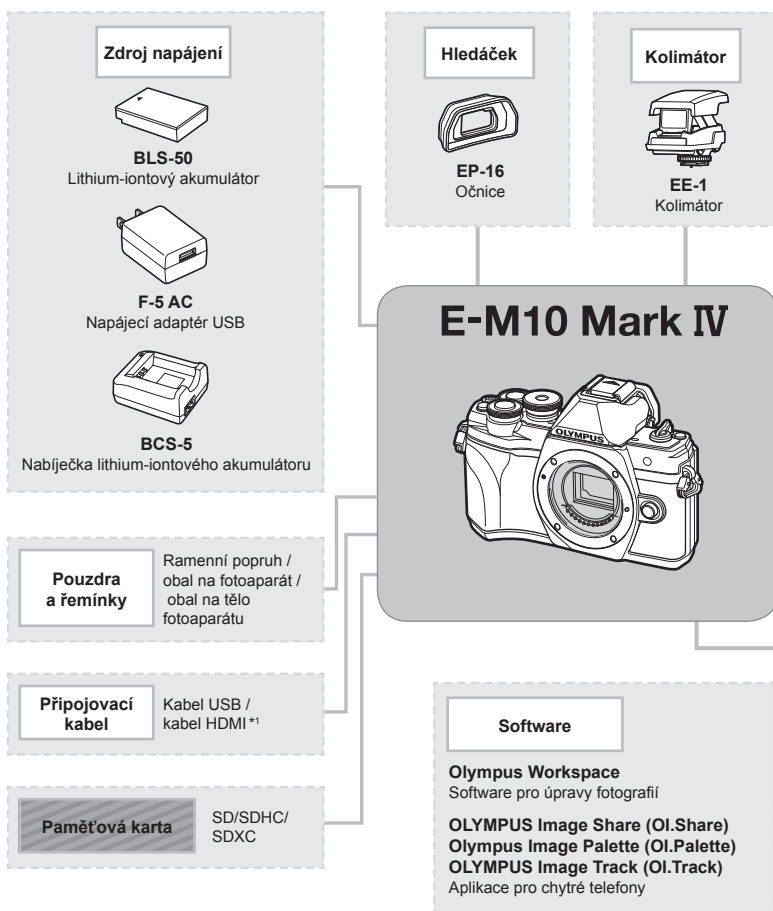
Nejaktuálnější informace naleznete na webových stránkách Olympus.

*1 Kabely HDMI jsou dostupné od třetích dodavatelů.

*2 S adaptérem lze použít pouze některé typy objektivů. Podrobnosti najdete na oficiální webové stránce společnosti Olympus.

*3 Informace o kompatibilních objektivěch najdete na oficiální webové stránce společnosti Olympus.

Objektivy



Objektivy systému Micro Four Thirds



MMF-2/MMF-3²
Adaptér Four Thirds



Objektivy systému
Four Thirds



BCL-1580/BCL-0980
Krytka těla čočky

Předsádka*3

FCON-P01
Rybí oko

WCON-P01
Širokoúhlý

MCON-P01
Makro

MCON-P02
Makro

MC-14
Telekonvertor

MC-20
Telekonvertor

Blesk



FL-900R
Elektronický blesk



FL-700WR
Elektronický blesk

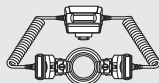

STF-8
Makro blesk

Příslušenství radiovlnného systému



FC-WR
Bezdrátová řídicí jednotka



FR-WR
Bezdrátový přijímač

Čištění a skladování fotoaparátu

Čištění fotoaparátu

Před čišněním vypněte fotoaparát a vyjměte baterii.

- Nepoužívejte silná rozpouštědla jako je benzín nebo alkohol. Nepoužívejte napuštěné hadříky.

Kryt:

- Otřete opatrně měkkým hadříkem. Je-li povrch silně znečištěn, namočte hadřík ve slabém roztoku mýdla a pečlivě očistěte. Otřete povrch vlhkým hadříkem a pak osušte. Pokud jste používali přístroj u moře, otřete jej dobře vyždímaným hadříkem namočeným v čisté vodě.

Displej:

- Otřete opatrně měkkým hadříkem.

Objektiv:

- Otřete prach z objektivu pomocí k tomuto účelu určeného v obchodech dostupného hadříku. Objektiv jemně otřete ubrouskem na čišnění objektivu.

Paměť

- Pokud fotoaparát delší dobu nepoužíváte, vyjměte baterii i kartu. Uchovávejte fotoaparát na suchém chladném místě s dobrým odvětráním.
- Pravidelně vkládejte baterii a vyzkoušejte funkce přístroje.
- Před připojením otřete prach a odstraňte jiná tělesa z těla a zadní krytky.
- Není-li nasazen žádný objektiv, řádně připevněte krytku těla na fotoaparát, aby se dovnitř nedostal prach. Před odložením objektivu na něj nezapomeňte nasadit přední a zadní krytku.
- Po použití fotoaparát očistěte.
- Neukládejte jej do prostoru ošetřeného repelentem proti mhyzu.
- Neskladujte fotoaparát na místech, kde se manipuluje s chemikáliemi, aby nedošlo ke korozi fotoaparátu.
- Ponecháte-li objektiv znečištěný, může dojít k tvorbě plísně.
- Pokud jste fotoaparát delší dobu nepoužívali, zkontrolujte před použitím všechny součásti fotoaparátu. Před pořízením důležitých snímků nezapomeňte provést zkušební záběr a zkontrolujte, zda fotoaparát funguje správně.

Čištění a kontrola obrazového snímače

Tento fotoaparát obsahuje funkci pro redukci prachu, která zabraňuje tomu, aby prach ulpěl na snímači obrazu. K odstranění prachu nebo nečistot z povrchu obrazového snímače se používají ultrazvukové vibrace. Funkce protiprachového filtru se aktivuje při každém zapnutí fotoaparátu.

Funkce protiprachového filtru pracuje současně s kalibrační snímače, která ověřuje obrazový snímač a obvody zpracování obrazu. Jelikož se protiprachový filtr aktivuje vždy při zapnutí fotoaparátu, držte fotoaparát vzpřímeně, aby byl protiprachový filtr účinný.

Kalibrace snímače - kontrola funkcí zpracování snímků

Funkce kalibrace snímače umožňuje přístroji zkontrolovat a nastavit obrazový snímač a funkce zpracování obrazu. Před použitím funkce kalibrace snímače počkejte alespoň 1 minutu nebo déle po pořízení nebo prohlížení snímku, abyste si byli jisti, že bude správně fungovat.

- 1 V Uživatelském menu **I** vyberte [Kalibrace snímače] (str. 137).
- 2 Stiskněte tlačítko **▶** a poté tlačítko **OK**.
 - Během kalibrace snímače se zobrazí lišta [Pracuji]. Po dokončení kalibrace snímače se nabídka obnoví.
 - Pokud během kalibrace senzoru přístroj vypnete, spusťte funkci znovu od kroku 1.

Tipy a informace o pořizování snímků

Fotoaparát se nezapne, i když je vložen akumulátor

Akumulátor není plně nabit

- Baterii nabijte pomocí napájecího adaptéru USB.

Baterie nemůže dočasně fungovat kvůli chladu

- Při nízkých teplotách výkon baterie poklesne. Vyjměte baterii a zahřejte ji tak, že si ji na chvíli vložíte do kapsy.

Zobrazí se výzva k výběru jazyka

Dialogové okno uvedené na obrázku se zobrazí za následujících okolností:

- Fotoaparát zapínáte poprvé
- Po předchozím ukončení úvodního nastavení bez výběru jazyka

Vyberte jazyk podle popisu v části „První nastavení“ (str. 22).

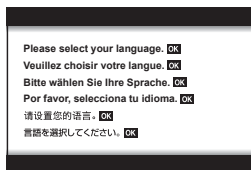

Není nastaven datum a čas

Používáte fotoaparát ve stavu po jeho zakoupení

- Datum a čas fotoaparátu nejsou po zakoupení nastaveny. Před používáním fotoaparátu nastavte datum a čas.  „První nastavení“ (str. 22)

Z fotoaparátu byla vyjmuta baterie

- Je-li fotoaparát ponechán přibližně 1 den bez baterie, nastavení data a času se vrátí do výchozího továrního nastavení. Pokud byla baterie vložena do fotoaparátu pouze krátce a pak vyjmuta, nastavení budou zrušena rychleji. Před pořízením důležitých snímků zkontrolujte správné nastavení data a času.

Je obnoveno tovární nastavení funkcí

Možnosti vybrané v režimech **AUTO** () , **SCN** nebo **AP** () se resetují, když otočíte přepínač režimů na jiné nastavení.

Funkce, které nelze zvolit z nabídek

Některé položky z nabídek nemusí být možné zvolit pomocí křížového ovladače.

- Položky, které nelze nastavit v režimu snímání.
- Položky, které nelze nastavit kvůli tomu, že byla nastavena jiná položka: Kombinace [] (str. 77) [Redukce šumu] (str. 134) atd.

Počet oblastí AF se snižá

Počet a velikost oblastí AF se liší v závislosti na poměru stran (str. 86), režimu zaměření AF (str. 72) a možnosti vybrané pro položku [Digitální telekonvertor] (str. 119).

Po stisku spouště se nepořídí žádný snímek

Fotoaparát se automaticky vypnul

- Pokud po nastavenou dobu nebude fotoaparát používán, automaticky se přepne do režimu spánku, aby neplýval energií z baterie.  [Úsp. režim] (str. 137)
Namáčknutím spouště režim spánku ukončíte.
Pokud nebude po další 4 hodiny fotoaparát používán, automaticky se vypne.

Nabíjí se blesk

- Při dobíjení na displeji bliká značka . Před stisknutím spouště vyčkejte ukončení nabíjení blesku.

Nelze zaostřit

- Fotoaparát nedokáže zaostřit na objekty, které jsou u fotoaparátu příliš blízko nebo které nejsou vhodné pro automatické zaostření (na displeji začne blikat značka potvrzení AF).
Prolužte vzdálenost od objektu nebo zaostřete na vysoce kontrastní objekt ve stejné vzdálenosti od fotoaparátu, snímek zarovnejte a pořiďte fotografii.

Objekty, na které se těžko zaostřuje

S automatickým ostřením je těžké zaostřit v následujících situacích.

Bliká značka potvrzení zaostření AF. Tyto objekty nejsou zaostřené.



Objekt s nízkým kontrastem



Příliš jasné světlo ve středu snímku.

Značka potvrzení zaostření AF se rozsvítí, ale objekt není ostrý.



Objekty v různých vzdálenostech

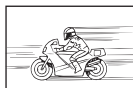

Rychle se pohybující objekty



Objekt není uvnitř oblasti AF

Redukce šumu je aktivovaná

- Při snímání nočních scén jsou rychlosti závěrky pomalejší a na snímcích se objevuje šum. Fotoaparát po snímání dlouhou expozicí aktivuje redukci šumu. Během redukce šumu není snímání možné. Můžete nastavit položku [Redukce šumu] na hodnotu [Vyp].
 [Redukce šumu] (str. 134)

Pořízené snímky jsou bledé

Může k tomu dojít, pokud je snímek pořízen v protisvětle nebo v částečném protisvětle. Způsobuje to jev nazývaný „odraz v protisvětle“ nebo „duch“. Pokud je to možné, zvažte kompozici, ve které by nebyl ostrý zdroj světla na snímku zachycen. „Odrazy v protisvětle“ se mohou vyskytnout i v případě, kdy světelný zdroj není na snímku zachycen. Odstiňte objektiv sluneční clonou objektivu od zdroje světla. Pokud je sluneční clona neúčinná, zastiňte objektiv rukou.  „Výměnné objektivy“ (str. 155)

Na obrázku snímaného objektu se zobrazí neznámé světlé skvrny

To to může být způsobeno vadnými body snímače CCD. Spusťte funkci [Pixel Mapping]. Pokud problém přetrvává, opakujte kalibraci snímače několikrát.  „Kalibrace snímače - kontrola funkcí zpracování snímků“ (str. 163)

Objekt je zdeformovaný

Elektronickou závěrku používají následující funkce:

možnosti Záznam videa (str. 65) / Tichý (str. 78)/ **SCN** režim Panorama (str. 38), „Tichý“ (str. 38) a „Snímek s vícenás. zaostřením“ (str. 39) / možnosti režim **AP** „Tichý“ (str. 45), Panorama (str. 46) a „Zaostřovací řada“ (str. 49)

To může způsobit deformaci, pokud se objekt rychle pohybuje, nebo dojde k náhlému pohybu fotoaparátu. Během snímání zabraňte náhlým pohybům fotoaparátu nebo použijte standardní sekvenční snímání.

Na fotografiích se objevují čáry

Následující funkce používají elektronickou závěrku, což může mít za následek čáry způsobené blikáním a jinými jevy spojenými se zářivkovým nebo LED osvětlením. Tento efekt lze někdy omezit výběrem nižších rychlostí závěrky:

možnosti Záznam videa (str. 65) / Tichý (str. 78)/ **SCN** režim Panorama (str. 38), „Tichý“ (str. 38) a „Snímek s vícenás. zaostřením“ (str. 39) / možnosti režim **AP** „Tichý“ (str. 45), Panorama (str. 46) a „Zaostřovací řada“ (str. 49)

Fotoaparát nelze přepnout z režimu ručního ostření (MF)

Některé čočky jsou vybaveny spojkou ručního ostření, která zapíná ruční ostření, když se ostřicí prsteneček posune dozadu. Zkontrolujte čočku.  [Objektivy se západkou MF] (str. 156)

8

Informace

Změna počtu snímků nebo přidání snímků do náhledového zobrazení přehrávání

Pomocí možnosti  [Info nastavení] >  [Nastavení] v uživatelském menu **G1** změňte počet zobrazených snímků nebo přidejte snímky na displej náhledového zobrazení (str. 139).

Skrýtí průvodce nabídkou

Průvodce na obrazovce při zobrazení nabídky skryjete nebo zobrazíte stisknutím tlačítka **INFO** (str. 117).

Prohlížení funkcí přiřazených přepínačům a tlačítkům









Použitím možnosti v uživatelském menu **B** si můžete prohlížet funkce přiřazené ovládacím prvkům fotoaparátu.



[Funkce tlačítka] (str. 132)/ [Funkce] (str. 132)/[Funkce přepínače] (str. 132)

Přehrávání videí není při prohlížení na TV plynulé

Snímková frekvence videa pravděpodobně neodpovídá video standardu používanému v TV. Prohlédněte si video raději na počítači. Než začnete nahrávat videa, která chcete zobrazit na TV, zvolte snímkovou frekvenci, která odpovídá video standardu používanému v tomto zařízení.  [Sním. frekvence videa] (str. 125)

Chybové kódy

Indikace na displeji	Možná příčina	Náprava
 Žádná karta	Karta není vložena nebo ji nelze rozeznat.	Vložte kartu znovu nebo vložte jinou kartu.
 Chyba karty	Potíže s kartou.	Vložte kartu znovu. Pokud potíže trvají, zformátujte kartu. Pokud nelze kartu zformátovat, nemůže být použita.
 Ochr. před záp.	Zápis na kartu je zakázán.	Přepínač karty na ochranu proti zápisu je na straně „LOCK“. Uvolněte přepínač. (str. 154)
 Karta plná	<ul style="list-style-type: none"> Karta je plná. Nelze pořídit další snímky nebo uložit informace, jako např. tiskovou objednávku. Na kartě není volné místo, a proto nelze zaznamenávat tiskové objednávky ani nové snímky. 	Vyměňte kartu nebo smažte nepotřebné snímky. Před vymazáním zkopírujte důležitá data do počítače.
 Žádné snímky	Na kartě nejsou žádné snímky.	Karta neobsahuje žádné snímky. Zaznamenejte snímky a pak je přehrávejte.
 Obr. nelze číst	Zvolený snímek nelze zobrazit pro přehrávání kvůli problémům s tímto snímkem. Nebo snímek nelze použít pro přehrávání v tomto fotoaparátu.	Pro prohlížení snímku na počítači použijte software ke zpracování obrazu. Pokud toto nelze provést, soubor obrazů je poškozen.
 Snímek nelze upravit	Snímky pořízené jiným přístrojem není možné upravovat ve fotoaparátu.	K úpravě snímků použijte program na zpracování obrazu.
R/M/D	Hodiny nejsou nastaveny.	Hodiny nastavte (str. 23).
 °C/°F		Vypněte fotoaparát a počkejte, než se sníží jeho teplota.
 Vnitřní teplota fotoaparátu je příliš vysoká. Než fotoaparát použijete, počkejte, až vychladne.	Interní teplota fotoaparátu se zvýšila kvůli sekvenčnímu snímání.	Vyčkejte automatického vypnutí fotoaparátu. Před dalším použitím nechte fotoaparát vychladnout.

Indikace na displeji	Možná příčina	Náprava
 Baterie vybitá	Baterie je vybitá.	Nabijte baterii.
 Není spojení	Fotoaparát není správně připojen k počítači, displeji HDMI nebo jinému zařízení.	Opětovné připojení fotoaparátu.
 Nelze tisknout	Objednávky tisku snímků uložených jinými fotoaparáty nemusí být možné vytvořit pomocí tohoto fotoaparátu.	Vytiskněte je samostatně pomocí počítače apod.
Objektiv je uzamčen. Vysuňte jej.	Objektiv zasunovatelného objektivu zůstává zasunutý.	Vysuňte objektiv.
Prosím zkontrolujte stav objektivu.	Mezi fotoaparátem a objektivem došlo k nestandardní situaci.	Vypněte fotoaparát, zkontrolujte připojení objektivu a znovu fotoaparát zapněte.
Tato funkce vyžaduje kompatibilní objektiv. Nasadte prosím kompatibilní objektiv.	Tento objektiv nepodporuje vybraný režim snímání.	Vyberte si objektiv, který ho podporuje, nebo si vyberte jiný režim snímání.

Původní nastavení

*1: Výchozí nastavení lze obnovit výběrem možnosti [Plný] v nabídce [Reset].

*2: Výchozí nastavení lze obnovit výběrem možnosti [Základní] v nabídce [Reset].

Funkce tlačítka/živé ovládání/LV super ovládání

Funkce	Původní nast	*1	*2	
ISO	AUTO	✓	✓	74
Sekvenční snímání/samospoušť		✓	✓	77
Nastavení zóny AF		✓	✓	72
Fotografování s bleskem		✓	✓	75
Režim AF	S-AF	✓	✓	84
Režim AF	C-AF	✓	✓	125
Poměr stran	4 : 3	✓	✓	86
	F	✓	✓	86
(4K)	3840 × 2160 30p	—	—	89
(Standard)	1920 × 1080 Vysoká 60p	✓	✓	90
(Vysokorychlostní)	1280 × 720 Vysokorychlostní 120 fps	—	—	89
Režim videa (expozice)	P	✓	—	91

Menu snímání

Záložka	Funkce	Původní nast	*1	*2		
	Reset	Základní	—	—	118	
	Režim snímku	Přirozené	✓	✓	81, 119	
	Digitální telekonvertor	Vyp	✓	✓	119	
	Měření		✓	✓	95	
	AF lampa	Zapnuto	✓	✓	119	
	Stab. obrazu	S-IS Zap	✓	✓	93	
	Rychlost El. zoomu	Normální	✓	—	120	
		±0,0	✓	✓	92	
	Vícenásobná exp.	Snímek	Vyp	✓	✓	120
		Autom. zesílení	Vyp	✓	✓	
		Překrytí	Vyp	✓	✓	
	Interv. sn. / Časosběř.	Vyp	✓	✓	122	
	Nastavení tichého [♥] režimu	Redukce šumu [♥]	Vyp	✓	—	123
			Nepovolit	✓	—	
		AF lampa	Nepovolit	✓	—	
Režim Blesku		Nepovolit	✓	—		
Režim RC	Vyp	✓	✓	124		

📷 Menu Video

Záložka	Funkce	Původní nast	*1	*2	👉
📷	Video 🎤	Zapnuto	✓	✓	125
	Hlasitost záznamu	±0	✓	—	125
	📷 Režim AF	C-AF	✓	✓	125
	📷 Stab. obrazu	M-IS 1	✓	✓	93
	Rychlost 📷 El. zoomu	Normální	✓	—	125
	Sním. frekvence videa	30p	✓	—	87, 125
	Přen. rychlost videa	Vysoká	✓	—	87, 125



























▶ Nabídka prohlázení

Záložka	Funkce	Původní nast	*1	*2	👉	
▶	📄	Zahájit	—	—	109	
		BGM	Zapnuto	✓		✓
		Prezentace	Všechny	✓		✓
		Promítací interval	3 s	✓		—
		Video interval	Krátký	✓		—
	📁	Zapnuto	✓	✓	126	
	Upravit	Sel. Image	Úpravy dat RAW	—	—	126
			Úpravy JPEG	—		127
			Úprava videa	—		128, 129
		🎤	—	113, 127		
Sloučení snímků	—	128				
Objednávka tisku	—	—	—	112		
Reset ochrany	—	—	—	129		
Resetovat příkaz sdílení	—	—	—	111		
Připojení zařízení	—	—	—	143		





⚙ Uživatelské menu

Záložka	Funkce	Původní nast	*1	*2	👉	
⚙	AF/MF					
	A	S-AF	Režim1	✓	✓	132, 138
			C-AF			
		MF	Režim1			
	TI. zaostř. oblasti AF	Vyp	✓	✓	132	
	☹ Priorita obličeje	👤	✓	—	73, 132	
	Asistent MF	Zvětšit	Vyp	✓	—	132,
		Zvýraznění	Vyp	✓	—	138
Reset objektivu	Zapnuto	✓	✓	132		

Záložka	Funkce	Původní nast	*1	*2			
	Tlač./přepínač						
	B Funkce tlačítka	Funkce	AEL/AF-L	✓	—	101, 132	
		Funkce	Q	✓	—		
		Funkce	REC	✓	—		
	Funkce			✓	—	132	
	Funkce přepínače	P	Přední přepínač: Zadní přepínač: Ps	✓	—	132	
		A	Přední přepínač: Zadní přepínač: FNr.				
		S	Přední přepínač: Zadní přepínač: Závěrka				
		M	Přední přepínač: FNr. Zadní přepínač: Závěrka				
	Disp/)/PC						
	C1 	Nastavení ovládání			✓	—	80, 133
			P/A/S/M		✓	—	
			ART		✓	—	
			SCN/		✓	—	
		/Info nast.	Info	Pouze obr., Celkový	✓	✓	133, 139
LV-Info			Vlastní nast.1 () Vlastní nast.2 (vodováha)	✓	—		
Nastavení			25, Kalendář	✓	—		
Zesíl. náhled		Vyp	✓	✓	133		
Redukce blikání		Auto	✓	—	133		
Zobrazená mřížka		Vyp	✓	—	133		
Barva zvýraznění	Červená	✓	—	133			
C2)		Zapnuto	✓	✓	133	
	HDMI	Velikost výstupu	1080p	✓	—	133,	
		Ovládání HDMI	Vyp	✓	—	140	
	Režim USB	Auto	✓	✓	133		
Exp/ISO/BULB							
D1	Doladění expozice		±0	✓	—	134	
	ISO-Autom. nast.	Horní limit	6400	✓	✓	134	
		Původní nast	200	✓	✓		
	Filtr šumu	Standardní		✓	✓	134	
Redukce šumu	Auto		✓	✓	62, 134		
D2	Časovač BULB/TIME	8 min	✓	✓	61, 134		
	Live BULB	Vyp	✓	—	61, 134		
	Live TIME	0,5 s	✓	—	61, 134		
	Kompozitní nastavení	1 s	✓	—	63, 134		



Záložka	Funkce	Původní nast	*1	*2			
	 Vlastní						
		 X-Synch.	1/250	✓	✓	135, 141	
		 Dlouhá exp.	1/60	✓	✓	135, 141	
		 + 	Vyp	✓	✓	71, 92, 135	
		 +Vyvážení bílé	^{WB} AUTO	✓	—	135	
	 / Vyv. bílé / Barva						
		 Nastavení	 -1  ,  -2  ,  -3  ,  -4 	✓	✓	135, 141	
		Vyvážení bílé	Auto	✓	✓	83, 135	
		^{WB} AUTO Zachovat teplé barvy	Zapnuto	✓	✓	135	
		Barevný prostor	sRGB	✓	✓	99, 135	
	Záznam						
		Název souboru	Reset	✓	—	136	
		Upr. náz snímku	—	✓	—	136	
		Copyright - nastavení	Copyright - info	Vyp	✓	—	136
			Jméno autora	—	—	—	
Copyright - jméno	—		—	—			
EVF							
	Auto. zapnutí el. hled.	Zapnuto	✓	—	137		
	Korekce EVF	Automatický jas EVF	Vyp	✓	—	137	
		Korekce EVF	 ±0,  ±0	✓	—		
 Nástroje							
	Kalibrace snímače	—	—	—	137, 163		
	Nastavení vodováhy	—	✓	—	137		
	Nastavení dotykové obrazovky	Zapnuto	✓	—	137		
	Úsp. režim	1 min	✓	✓	21, 137		
	Certifikace	—	—	—	137		

☰ Menu nastavení

Záložka	Funkce	Původní nast	*1	*2		
☰	Nast. karty	—	—	—	131	
		—	—	—	23	
		Čeština	—	—	130, 131	
		±0, ✖ ±0, Přirozené	✓	—	130	
	Zobraz náhled	0,5 s	✓	—	130	
	Nastavení Wi-Fi/Bluetooth	Bezdrátové funkce	Zapnuto	✓	—	150
		Bluetooth	Zapnuto	✓	—	144
		Vypnutí do pohotovostního režimu	Vybrat	✓	—	145
		Heslo pro připojení	—	—	—	150
		Resetovat nastavení	—	—	—	149
Firmware		—	—	—	130	

Technické údaje

■ Fotoaparát

Typ výrobku	
Typ výrobku	Digitální fotoaparát s výměnným objektivem standardu Micro Four Thirds
Objektivy	M.Zuiko Digital, Micro Four Thirds System Lens
Bajonet objektivu	Bajonet Micro Four Thirds
Ekvivalentní ohnisková vzdálenost 35 mm fotoaparátu	Přibl. dvojnásobná ohnisková vzdálenost objektivu
Obrazový snímač	
Typ výrobku	Snímač 4/3" typu Live MOS
Celkový počet pixelů	Přibl. 21,77 milionu pixelů
Počet efektivních pixelů	Přibl. 20,30 milionu pixelů
Velikost rastru	17,4 mm (V) × 13,0 mm (Š)
Poměr stran	1,33 (4 : 3)
Hledáček	
Typ	Elektronický hledáček se snímačem očí
Počet pixelů	Přibližně 2,36 milionu bodů
Zvětšení	100%
Předsunutí výstupní pupily	Přibližně 19,2 mm (-1 m ⁻¹)
Živý náhled	
Snímač	Používá snímač Live MOS
Zvětšení	100%
Displej	
Typ výrobku	3,0" barevný TFT displej LCD, naklápěcí, dotykový
Celkový počet pixelů	Přibl. 1 040 mil. bodů (poměr stran 3:2)
Závěrka	
Typ výrobku	Elektronicky řízená šterbinová
Expoziční doba	1/4000 - 60 s, snímání bulb, snímání time
Automatické ostření	
Typ výrobku	Hi-Speed Imager AF
Ostřicí body	121 bodů
Volba ostřicího bodu	Auto, volitelná
Řízení expozice	
Systém měření	TTL měření (měření imager) Digitální měření ESP/integrované měření se zdůrazněným středem/ bodové měření
Rozsah měření	EV -2 - 20 (f/2.8 objektiv, ISO100)
Režimy snímání	 AUTO/ P : Program AE (Program lze posouvat) / A : Priorita clony AE / S : Priorita času AE / M : Ruční /  Video/ ART : Umělecký filtr / SCN : Scéna/ ADP : Pokročilé focení
Citlivost ISO	NÍZKÁ, 200–25600 (1/3 krok EV)
Expoziční kompenzace	±5,0 EV (po 1/3 EV)

Vyvážení bílé	
Typ výrobku	Obrazový snímač
Nastavení režimu	Automatické vyvážení bílé / předvolby vyvážení bílé (6 nastavení) / vlastní vyvážení bílé / manuální vyvážení bílé (fotoaparát může uložit až 4 nastavení)
Záznam	
Paměť	SD, SDHC a SDXC kompatibilní se standardem UHS-II
Systém záznamu	Digitální záznam, JPEG (DCF2.0), data ve formátu RAW
Vyhovuje normám	Exif 2.31, Digital Print Order Format (DPOF)
Zvuk se statickými snímky	Formát Wave
Video	MPEG-4 AVC/H.264
Zvuk	Stereo, PCM 48 kHz
Prohlížení	
Formát zobrazení	Přehrávání jednoho snímku / detailní přehrávání / náhledové zobrazení / detailní zobrazení
Režimy	
Režim spouště	Režim jednoho snímku / sekvenční snímání / samospoušť / tiché snímání
Sekvenční snímání	Přibližně až 8,7 sn./s (📷) / Přibližně až 15 sn./s (♥📷)
Samospoušť	Doba: 12 s / 2 s / Přizpůsobená
Funkce úspory energie	Přepnutí do režimu spánku: 1 minuta (Tuto funkci lze přizpůsobit.) Vypnutí: za 4 hodiny
Blesk	
Směrné číslo	5,1 (ISO100•m)/7,2 (ISO200•m)
Úhel záblesku	Pokrývá obrazový úhel 14mm objektivu (28 mm v 35mm formátu)
Režim ovládání blesku	TTL-AUTO (režim předblesku TTL) / MANUAL
Rychlost synchronizace	1/250 s. nebo nižší
Bezdrátová síť LAN	
Kompatibilní standard	IEEE 802.11b/g/n
Bluetooth®	
Kompatibilní standard	Bluetooth verze 4.2 BLE
Externí konektor	
Konektor Micro-USB / mikrokonektor HDMI (typ D)	
Napájení	
Baterie	Lithium-iontový akumulátor ×1
Rozměry a hmotnost	
Rozměry	121,7 mm (Š) × 84,6 mm (V) × 49,0 mm (H) (bez přesahujících částí)
Hmotnost	Přibl. 383 g (vč. baterie a paměťové karty)

Provozní prostředí	
Teplota	0 °C - 40 °C (provoz) / -20 °C - 60 °C (skladování)
Vlhkost	30 % - 90 % (provoz)/10 % - 90 % (skladování)

Pojmy HDMI a HDMI High-Definition Multimedia Interface a rovněž logo HDMI jsou ochranné známky nebo zapsané ochranné známky společnosti HDMI Licensing Administrator, Inc. ve Spojených státech a dalších zemích.



■ Lithium-iontový akumulátor

Č. MODELU	BLS-50
Typ výrobku	Nabíjecí lithium-iontová baterie
Jmenovité napětí	Stejnoseměrné napětí 7,2 V
Jmenovitá kapacita	1210 mAh
Počet cyklů nabití a vybití	Přibl. 500krát (podle podmínek užití)
Okolní teplota	0 °C - 40 °C (nabíjení)
Rozměry	Přibl. 35,5 mm (Š) × 12,8 mm (V) × 55 mm (H)
Hmotnost	Přibl. 46 g

■ Napájecí adaptér USB

Č. MODELU	F-5AC-1/F-5AC-2
Jmenovitý příkon	AC 100 V - 240 V (50/60 Hz)
Jmenovitý výkon	Stejnoseměrné napětí 5 V, 1500 mA
Okolní teplota	0 °C - 40 °C (provoz) / -20 °C - 60 °C (skladování)

- VÝROBCE SI VYHRAZUJE PRÁVO ZMĚNY TECHNICKÝCH ÚDAJŮ BEZ PŘEDCHOZÍHO UPOZORNĚNÍ.
- Nejnovější technické údaje najdete na našich webových stránkách.

BEZPEČNOSTNÍ UPOZORNĚNÍ



VAROVÁNÍ

NEBEZPEČÍ ÚRAZU
ELEKTRICKÝM PROUDEM
NEOTEVÍREJTE



VAROVÁNÍ: ABY NEVZNIKLO NEBEZPEČÍ ÚRAZU ELEKTRICKÝM PROUDEM, NEODSTRAŇUJTE KRYT (ANI ZADNÍ ČÁST). VÝROBEK NEOBSAHUJE ŽÁDNÉ UŽIVATELSKY OPRAVITELNÉ DÍLY. OPRAVY SVĚŘTE POUZE AUTORIZOVANÉMU SERVISU OLYMPUS.

- Vykičňík v trojúhelníku vás upozorňuje na důležité pokyny týkající se provozu a údržby tohoto výrobku, uvedené v příložené dokumentaci.
- POZOR** Použití výrobku bez dodržení pravidel, která udává toto označení, může vést k těžkému úrazu nebo smrti.
- VAROVÁNÍ** Při použití výrobku bez dodržení informací uvedených pod tímto označením může dojít k úrazu.
- UPOZORNĚNÍ** Při použití výrobku bez dodržení informací uvedených pod tímto označením může dojít k poškození zařízení.

POZOR!

NEVYSTAVUJTE PŘÍSTROJ VODĚ, NEPOUŽÍVEJTE HO VE VLHKÉM PROSTŘEDÍ A NEROZEBÍREJTE JEJ. HROZÍ NEBEZPEČÍ POŽÁRU NEBO ÚRAZU ELEKTRICKÝM PROUDEM.

Obecná bezpečnostní opatření

Přečtete si všechny pokyny – Před použitím výrobku si přečtete všechny pokyny k použití. Uschovejte všechny návody k obsluze a dokumenty pro další použití.

Napájení – Používejte pouze napájecí zdroje uvedené na štítku přístroje.

Cizí předměty – Nikdy do přístroje nevkládejte kovové předměty. Mohlo by dojít ke zranění osob.

Čištění – Před čištením přístroj vždy vytažením ze zásuvky odpojte od elektrické sítě. K čištění používejte pouze vlhký hadřík. K čištění výrobku nikdy nepoužívejte žádná tekutá nebo aerosolová čisticíla ani organická rozpouštědla.

Teplota – Přístroj nikdy nepoužívejte ani neskladujte v blízkosti tepelných zdrojů, jako jsou radiátory, kamna, sporáky a jiná zařízení vyzařující teplo, včetně stereo zesilovačů.

Příslušenství – Používejte pouze příslušenství doporučené společností Olympus. Vyhněte se tak nebezpečí úrazu a poškození přístroje.

Umístění – Aby nedošlo k poškození fotoaparátu, používejte jej pouze se stabilními stativy, stojany a držáky.

POZOR

- **Nepoužívejte fotoaparát v prostředí s hořlavými nebo výbušnými plyny.**
- **Během používání hledáčku nechávejte oči pravidelně odpočinout.**

Pokud toto doporučení nebudete dodržovat, mohou se objevit symptomy jako únava očí, nevolnost nebo pocity podobné nemoci z pohybu. Délka a četnost potřebného odpočinku se u různých lidí liší; postupujte dle vlastního uvážení. Pokud se cítíte unaveně nebo nepříjemně, hledáček nepoužívejte a případně se poraďte s lékařem.

- **Nepoužívejte blesk ani LED (včetně pomocného světla AF) pro fotografování lidí (kojenců, malých dětí apod.) z bezprostřední blízkosti.**
 - Musíte být ve vzdálenosti alespoň 1 metr od tváří fotografovaných osob. Spuštění blesku z bezprostřední blízkosti očí fotografované osoby může vést k dočasné ztrátě zraku.

- **Fotoaparát nemiřte do slunce ani jiných silných zdrojů světla.**
- **Dbejte, aby malé děti neměly k fotoaparátu přístup.**
 - Vždy používejte a ukládejte fotoaparát mimo dosah malých dětí, hrozí následující rizika vážného úrazu:
 - Zamotání řemene fotoaparátu okolo krku může vést k uškrcení.
 - Náhodné spolknutí baterie, karty či jiných malých součástí.
 - Náhodné spuštěníblesku do jejich vlastních očí nebo do očí jiného dítěte.
 - Náhodné poranění o fotoaparát a jeho pohyblivé díly.
- **Pokud zjistíte, že je napájecí adaptér USB nadměrně horký nebo si povšimnete neobvyklého zápachu, hluku nebo kouře v jeho blízkosti, ihned odpojte zástrčku z elektrické zásuvky a přestaňte adaptér používat. Potom se obraťte na autorizovaného prodejce nebo servisní středisko.**
- **Pozorujete-li neobvyklé chování, kouř, zápach nebo hluk z fotoaparátu, okamžitě jej přestaňte používat.**
 - Baterie nikdy nevyvíjejte holýma rukama, může dojít k popálení.
- Fotoaparát neobsluhujte mokřýma rukama. Přístroj by se mohl přehřívát, vybuchnout, vzplanout, způsobit úraz elektrickým proudem nebo by mohlo dojít k jeho závadě.
- **Neponechávejte fotoaparát na místech vystavených vysokým teplotám.**
 - Zabráníte tak poškození fotoaparátu a za určitých okolností i jeho vyhoření. Nepoužívejte nabíječku ani napájecí adaptér USB, pokud jsou zakryty (například dekou). Mohlo by dojít k přehřátí a následnému požáru.
- **Zacházejte s fotoaparátem opatrně, může dojít ke vzniku nízkoteplotních popálenin.**
 - Fotoaparát obsahuje kovové části, jejichž přehřátí může způsobit nízkoteplotní spálení. Dbejte na následující upozornění:
 - Při delším použití se fotoaparát zahřeje. Pokud přístroj držíte v tomto stavu delší dobu, může dojít k popálení.
 - Při použití za extrémně nízkých teplot může dojít k poklesu teploty některých částí fotoaparátu pod teplotu okolí. Při použití za nízkých teplot noste rukavice.
- Aby byla ochráněna přesná technologie, která je součástí tohoto produktu, nikdy nenechávejte fotoaparát na níže uvedených místech, bez ohledu na to, jestli jej používáte nebo skladujete:
 - Místa, kde jsou teplota či vlhkost příliš vysoké nebo podléhají prudkým výkyvům. Přímý sluneční svit, pláže, zavřená vozidla nebo místa v blízkosti zdrojů tepla (sporák, radiátor atd.) či zvlhčovačů.
 - V písčítých nebo prašných prostředích.
 - V blízkosti hořlavých předmětů nebo výbušnin.
 - Ve vlhku, např. v koupelně nebo na dešti.
 - Na místech, která jsou náchylná k silným vibracím.
- Ve fotoaparátu je použit lithium-iontový akumulátor předepsaný společností Olympus. Dobíjejte baterii k tomu určeným napájecím adaptérem USB nebo nabíječkou. Nepoužívejte žádné jiné napájecí adaptéry USB ani nabíječky.
- Baterie nikdy nespalujte ani nezahřívajte v mikrovlnných troubách, na plotnách nebo v tlakových hrncích apod.
- Nikdy nepokládejte fotoaparát na elektromagnetická zařízení nebo do jejich blízkosti. Mohlo by to způsobit přehřátí, požár nebo výbuch.
- Nespojujte kontakty žádnými kovovými předměty.
- Při přenášení a ukládání baterií buďte opatrní, aby nedošlo ke zkratování vývodů kovovými předměty, např. šperky, klíči apod. Zkrat by mohl způsobit přehřátí, výbuch nebo vzplanutí a vaše popálení nebo zranění.
- Abyste zabránili vytečení baterií nebo poškození kontaktů, pečlivě se řiďte všemi pokyny k jejich používání. Nikdy se nepokoušejte baterii rozebírat nebo jakýmkoli způsobem upravovat, pájet apod.
- Vyteče-li baterie a kapalina vám vnikne do očí, vypláchněte je proudem čisté studené vody a vyhledejte okamžitě lékařskou pomoc.
- Pokud baterii nelze vyjmout z fotoaparátu, obraťte se na autorizovaného prodejce nebo servisní středisko. Baterii nezkoušejte vyjmout násilím. Poškození vnějšíku baterie (škrábance atd.) mohou způsobit zahřátí nebo explozi.
- Baterie ukládejte mimo dosah malých dětí a domácích zvířat. Dojde-li k náhodnému požití baterie, vyhledejte okamžitě lékařskou pomoc.
- Používejte vždy baterie předepsané pro tento výrobek, zabráníte poškození, vytečení, přehřátí baterie nebo požáru a výbuchu.

- Pokud se baterie nenabíla v předepsaném čase, přerušte nabíjení a nepoužívejte ji.
- Nepoužívejte baterie s poškozeným pouzdem a nevytvářejte do ní rýhy.
- Nevystavujte baterie nárazům, pádům ani ořesům.
Mohlo by to způsobit výbuch, přehřátí nebo popálení.
- Pokud dojde k vytečení, neobvyklému zápachu, deformaci nebo změně barvy baterie nebo se při použití objeví jiné neobvyklé projevy, ihned přestaňte fotoaparát používat a uchovávejte jej mimo dosah ohně.
- Vyteče-li baterie a kapalina potřísní kůži nebo oděv, svlékněte oděv a opláchněte okamžitě postiženou oblast čistou studenou tekoucí vodou. Pokud vám kapalina způsobila na pokožce poleptání, ihned vyhledejte lékařskou pomoc.
- Lithio-iontové baterie nikdy nepoužívejte v prostředí s nízkou teplotou. Může tím dojít k uvolnění tepla, vznícení nebo výbuchu.
- Tento lithium-iontový akumulátor Olympus je určen pro používání pouze s tímto digitálním fotoaparátem Olympus. Nepoužívejte ho v jiných přístrojích.
- **Nenechte děti nebo domácí zvířata, aby s bateriemi manipulovaly nebo je přenášely (zabraňte nebezpečnému chování, jako je olizování, vkládání do úst nebo žvýkání).**

Používejte pouze předepsanou nabíjecí baterii, nabíječku nebo napájecí adaptér USB

Důrazně doporučujeme používat u tohoto fotoaparátu pouze originální předepsanou nabíjecí baterii, nabíječku nebo napájecí adaptér USB Olympus. Používání nabíjecí baterie, nabíječky nebo napájecího adaptéru USB jiného výrobce může způsobit požár nebo zranění osob zaváženě netěsností, zahřátím, vzplanutím nebo poškozením baterie. Společnost Olympus nenese žádnou odpovědnost za nehody ani škody vzniklé při používání baterií, nabíječky baterií nebo napájecího adaptéru USB, které nejsou originálními příslušenstvími Olympus.

VAROVÁNÍ

- **Při snímání nezakrývejte blesk rukou.**
- Dodávaný napájecí adaptér USB F-5AC byl navržen pouze pro tento fotoaparát. S tímto napájecím adaptérem USB nelze nabíjet jiné fotoaparáty.
- Dodaný napájecí adaptér USB F-5AC nepřipojujte k jiným zařízením než k tomuto fotoaparátu.
- Nikdy neukládejte baterie na místa, kde budou vystaveny přímému slunečnímu záření nebo vysokým teplotám v rozpáleném autě, poblíž zdroje tepla apod.

- Baterie vždy udržujte v suchu.
- Baterie se může při delším používání zahřát. Aby nedošlo k popálení, nevyjímejte ji okamžitě po použití fotoaparátu.
- V tomto fotoaparátu je použit lithium-iontový akumulátor Olympus. Používejte předepsaný originální akumulátor. Pokud je použit nesprávný typ baterie, může dojít k explozi.
- Baterie recyklujte, a pomáhejte tak chránit zdroje naší planety. Při vyhazování použitých baterií zakryjte jejich kontakty a vždy se řiďte místními zákony a nařízeními.

UPOZORNĚNÍ

- **Nepoužívejte a neskladujte fotoaparát na prašných nebo vlhkých místech.**
- **Používejte pouze paměťové karty SD/SDHC/SDXC. Nikdy nepoužívejte karty jiných typů.**
Pokud do fotoaparátu omylem vložíte jiný typ karty, obraťte se na autorizovaného distributora nebo servis. Nesnažte se vytáhnout kartu silou.
- Pravidelně zálohujte důležitá data do počítače nebo jiného paměťového zařízení, aby nedošlo k jejich náhodné ztrátě.
- Společnost OLYMPUS nepřijímá jakoukoli zodpovědnost za ztrátu dat ve spojení s tímto zařízením.
- Při nošení fotoaparátu si dávejte pozor na řemínek. Může se snadno zachytit o okolní předměty a způsobit vážné poškození.
- Před přenášením fotoaparátu jej sundejte ze stativu a odpojte veškeré příslušenství, které nevyrobila společnost OLYMPUS.
- Fotoaparát vám nesmí upadnout.
Nevystavujte jej nárazům či vibracím.
- Při upevňování fotoaparátu na stativ nebo jeho sundávání ze stativu otáčejte šroubem na stativu, nikoli fotoaparátem.
- Nedotýkejte se elektrických kontaktů fotoaparátu.
- Nevystavujte fotoaparát přímému slunečnímu svitu. Může dojít k poškození objektivu a závěrky, barevným změnám, poškození obrazového snímače nebo k požáru.
- Nevystavujte hledáček silným zdrojům světla nebo přímému slunci. Hledáček se horkem může poškodit.
- Netlačte na objektiv příliš a nevytahujte jej silou.
- Před výměnou baterie nebo otevíráním či zavíráním krytů odstraňte všechny kapky vody nebo stopy vlhkosti z přístroje.
- Před uložením přístroje na delší dobu vyjměte baterie. Zabraňte kondenzaci či tvorbě plísni uvnitř fotoaparátu jeho umístěním na chladné a suché místo. Během uskladnění pravidelně zkoušejte funkčnost zapnutím a stisknutím spouště.

- Fotoaparát může začít fungovat nesprávně, pokud je používán v blízkosti silných magnetických či elektromagnetickým polí, rádiových vln nebo vysokého napětí, která jsou vydávána například televizory, mikrovlnnými troubami, herními konzolemi, hlasitými reproduktory, velkými motory, rádiovými nebo televizními věžemi či přenosovými věžemi. V takovém případě jej vypněte a znovu zapněte.
- Vždy mějte na paměti tato omezení prostředí popsaná v návodu.
- Baterie vkládejte pečlivě podle návodu k použití.
- Před použitím baterii vždy pečlivě prohlédněte, zda neteče, nemá jinou barvu, není zdeformovaná nebo jinak poškozená.
- Před uložením fotoaparátu na delší dobu baterii vždy vyjměte.
- Pro dlouhodobé skladování baterie vyberte chladné místo.
- V případě napájecího adaptéru USB zásuvného typu: Připojte napájecí adaptér USB F-5AC zásuvného typu správně jeho zapojením ve svislé orientaci do elektrické zásuvky.
- Spotřeba energie fotoaparátem závisí na tom, které funkce jsou používány.
- V následujících situacích je neustále spotřebovávána energie a baterie se rychle vybijí.
 - Opakovaně se používá transfokátor.
 - V režimu fotografování je opakovaně namačkáváno tlačítko spouště, čímž se aktivuje automatické ostření.
 - Na displeji je delší dobu zobrazen snímek.
- Při používání vybité baterie může dojít k tomu, že se fotoaparát vypne bez toho, aby se zobrazilo varování o stavu baterie.
- Pokud se na kontakty baterie dostane vlhkost nebo mastnota, může dojít k poškození. Před použitím baterii důkladně otřete suchým hadříkem.
- Baterii vždy nabijte před prvním použitím, nebo pokud nebyla delší dobu používána.
- Při použití fotoaparátu za nízkých teplot se snažte uchovat fotoaparát i baterii co nejdéle v teple. Baterie, jejíž výkon za nízkých teplot poklesl, se po zahřátí chová opět normálně.
- Před dlouhým výletem a hlavně před cestou do zahraničí zakapte náhradní baterie. Při cestování může být obtížné získat doporučenou baterii.

Použití funkcí bezdrátové sítě LAN/Bluetooth®

- **Vypněte fotoaparát v nemocnicích a dalších místech, kde se nachází lékařské vybavení.**
Rádiové vlny z fotoaparátu mohou nepříznivě ovlivnit zdravotnické vybavení, způsobit poruchu a následně nehodu. Funkce bezdrátové sítě LAN/Bluetooth® vždy vypněte v blízkosti zdravotnického vybavení (str. 150).
- **Vypněte fotoaparát na palubě letadla.**
Použití bezdrátových zařízení na palubě letadla může bránit bezpečnému provozu letadla. Funkce bezdrátové sítě LAN/Bluetooth® na palubě letadla vždy vypněte (str. 150).

Displej

- Displej netlačte silou, může dojít k jeho poškození, prasknutí, obraz se může rozmazat nebo může dojít k poruše režimu přehrávání.
- V horní i spodní části se na obrazovce mohou objevit světlé pruhy, nejedná se o závadu.
- Hrany úhlopříčně orientovaných objektů se mohou na displeji jevit jako zubaté, nerovné. Nejedná se o závadu; tento jev je méně patrný v režimu přehrávání.
- Na místech s nízkými teplotami může trvat displej delší dobu, než se zapne, nebo může dojít dočasně ke změně barev. Při použití na extrémně chladných místech je dobré umístit fotoaparát občas na teplé místo. Při normální teplotě se obnoví standardní zobrazení na displeji, které bylo za nízkých teplot zhoršené.
- Displej tohoto výrobku je vyroben s vysokou přesností, ale přesto se na displeji mohou objevit trvale rozsvícené nebo trvale zhasnuté pixely. Tyto pixely nemají žádný vliv na ukládané snímky. Vzhledem k technickým vlastnostem může při pozorování z určitého úhlu docházet také k nerovnoměrnému zobrazení barev nebo jasu, ale to je způsobeno strukturou displeje. Nejedná se o závadu.

Právní a jiná upozornění

- Společnost Olympus nenese žádnou odpovědnost ani záruku za škody způsobené použitím přístroje, ani za náklady spojené s jeho použitím, ani za nároky třetích stran, vzniklé v souvislosti s nesprávným použitím přístroje.
- Olympus nenese žádnou odpovědnost ani záruku za škody způsobené použitím přístroje, ani za náklady spojené s jeho použitím, vzniklé v souvislosti s vymazáním obrazových dat.

Omezení záruky

- Společnost Olympus neposkytuje žádnou záruku, výslovnou ani předpokládanou, týkající se obsahu těchto psaných materiálů a programu. Za žádných okolností neručí za žádné škody způsobené předpokládanou obchodovatelností produktu nebo jeho vhodností pro určitý účel ani za žádné následné, náhodné ani nepřímé škody (mimo jiné ztráty zisku, narušení chodu firmy nebo ztráty obchodních informací) vzniklé při použití a v souvislosti s použitím těchto tištěných materiálů, programů nebo vlastních přístrojů. Některé země nedovolují vyloučení nebo omezení záruky odpovědnosti za způsobené nebo náhodné škody ani záruky vyplývající ze zákona. Uvedená omezení se proto nemusí vztahovat na všechny uživatele.
- Společnost Olympus si vyhrazuje všechna práva na tento návod k obsluze.

Výstraha

Nepovolené fotografování nebo použití materiálů chráněných autorským právem může porušovat toto právo. Společnost Olympus nenese žádnou odpovědnost za nepovolené fotografování, kopírování a další činnosti uživatele, porušující autorské právo vlastníků.

Ochrana autorských práv

Všechna práva vyhrazena. Žádná část těchto tištěných materiálů ani programu nesmí být reprodukována nebo používána v žádné formě a žádným způsobem, mechanickým ani elektronickým, rozmnožována, včetně kopírování a záznamu, nebo použití v jiných systémech pro sběr a vyhledávání informací, bez předchozího písemného svolení společnosti Olympus. Výrobce neručí za použití informací v těchto tištěných materiálech ani programech, ani za škody, vzniklé v souvislosti s použitím těchto informací. Společnost Olympus si vyhrazuje právo měnit funkce a výstavbu přístrojů a obsah těchto publikací a programů bez dalších závazků a předchozího upozornění.

Ochranné známky

- Microsoft a Windows jsou registrované ochranné známky společnosti Microsoft Corporation.
- Logo SDXC je ochranná známka společnosti SD-3C, LLC.
- Logo Apical je registrovaná ochranná známka společnosti Apical Limited.



apical

- Micro Four Thirds, Four Thirds a logo Micro Four Thirds a Four Thirds jsou ochranné známky nebo registrované ochranné známky společnosti OLYMPUS CORPORATION v Japonsku, Spojených státech, zemích Evropské unie a dalších zemích.
- Wi-Fi je registrovaná ochranná známka společnosti Wi-Fi Alliance.
- Logo Wi-Fi CERTIFIED je certifikační známka společnosti Wi-Fi Alliance.
- Slovní ochranná známka a logo **Bluetooth**® jsou registrované ochranné známky společnosti Bluetooth SIG, Inc. a společnost OLYMPUS CORPORATION je používá na základě licence.
- Zmiňované normy, použité v systému souborů fotoaparátu, jsou standardy „Design Rule for Camera File System/DCF“ vytvořené asociací Japan Electronics and Information Technology Industries Association (JEITA).
- Všechny ostatní názvy společností a produktů jsou ochranné známky nebo registrované ochranné známky příslušných vlastníků.



THIS PRODUCT IS LICENSED UNDER THE AVC PATENT PORTFOLIO LICENSE FOR THE PERSONAL AND NONCOMMERCIAL USE OF A CONSUMER TO (i) ENCODE VIDEO IN COMPLIANCE WITH THE AVC STANDARD (“AVC VIDEO”) AND/OR (ii) DECODE AVC VIDEO THAT WAS ENCODED BY A CONSUMER ENGAGED IN A PERSONAL AND NON-COMMERCIAL ACTIVITY AND/OR WAS OBTAINED FROM A VIDEO PROVIDER LICENSED TO PROVIDE AVC VIDEO. NO LICENSE IS GRANTED OR SHALL BE IMPLIED FOR ANY OTHER USE. ADDITIONAL INFORMATION MAY BE OBTAINED FROM MPEG LA, L.L.C. VIZ [HTTP://WWW.MPEGLA.COM](http://WWW.MPEGLA.COM)

Software v tomto fotoaparátu může obsahovat software třetích stran. Veškerý software třetích stran podléhá podmínkám stanoveným majiteli nebo poskytovateli licence na tento software a s těmito podmínkami je vám software poskytován. Tyto podmínky a další informace týkající se softwaru třetích stran, pokud existují, jsou uvedeny v souboru PDF s informacemi o softwaru, který se nachází na adrese <http://www.olympus.co.jp/en/support/imsf/digicamera/download/notice/notice.cfm>

Symboly

■)) (Zvuk pípnutí).....	133
⚡ Dlouhá exp.....	135, 141
⚡+Vyvážení bílé	135
⚡ X-Synch.....	135, 141
⚡ Režim RC.....	158
🔒 (Ochrana).....	110
📺 (Nastavení jasu displeje)	130
🖼️ (Náhledové zobrazení).....	115, 139
Režim 📺 (režim expozice videa).....	91
🔧 (Ořez)	127
📺/Info nast.....	133, 139
📺+📺	135
📺/🕒	77
🖼️ (Náhledové zobrazení / zobrazení kalendáře).....	108
🗣️ (jazyk).....	130
📷 (Manuální vyvážení bílé)	84, 102
🗑️ (Mazání jednoho snímku)	110
☺ (AF s prioritou obličeje).....	73
📷 AUTO Zachovat teplé barvy	135
🖼️ (Náhled).....	102
📺 (Sekvence L).....	77
📺 (Sekvence H).....	77
▶ Info	133
📺 Nastavení	133
📷 Nastavení ovládání	133
⚡UP.....	75, 158
Tlačítko 📺 (Zkratka).....	33
Tlačítko 🕒 (videosekvence)	65, 101, 132
✓ (Výběr snímku)	111
🔍 (Detailní přehrávání)	108
📺 (Otáčení snímku).....	126

A

A (Režim priority clony)	56
AdobeRGB	99
AEL/AFL	138
AF lampa	30, 119
AF s prioritou obličeje.....	73

AF s prioritou očí	73
Aretace AE.....	102, 132, 138
ART (Umělecký filtr)	50
Asistent MF.....	132, 138
Automatické ostření s přibližovacím rámečkem.....	103
Autoportréty.....	69
Auto. zapnutí el. hled.....	137

B

Barevný filtr.....	97
Barevný prostor	99, 135
Barva zvýraznění	133
Bez bělení.....	52
Bezdrátový blesk	158
Blesk.....	75
Bluetooth®.....	142
Bracketing autom. expozice	48
Bulb	61
BULB	61

C

C-AF (Kontinuální AF)	84
C-AF+TR (sledování AF).....	85
Certifikace.....	137
Citlivost ISO.....	74
Copyright - nastavení	136

Č

Čas	61
Časosběrné snímání	122
Časosběrné video.....	122
Časovač BULB/TIME.....	134
Částečná barva	53

D

Data Exif.....	136
Digitální telekonvertor.....	71, 119
Doladění expozice	134
DPOF.....	112

E	
Efekt (i-Enhance).....	98
Expoziční kompenzace.....	71
Externí blesky.....	157

F	
Filtr šumu.....	134
Firmware.....	130
Formátování.....	131
Formát souboru.....	154
Fotografické menu.....	118, 169
Fotografické menu 1.....	118
Fotografické menu 2.....	118
Fotografování s rádiově ovládaným bleskem.....	157
Funkce přepínače.....	132
Funkce tlačítka.....	101

G	
Gradace.....	97

H	
HDMI.....	133, 140
HDR.....	44
HDR v protisvětle.....	38
Hlasitost záznamu.....	125

I	
Informace o poloze.....	149
Instalace.....	152
Instantní film.....	52
ISO-Autom. nast.....	134

J	
Jednotlivý AF.....	84
Jemné nastavení.....	53

K	
Kalibrace snímače.....	137, 163
Karta.....	15, 154
Karta SD.....	154
Formátování karty.....	131
Kolečko dioptrické korekce.....	25
Kompenzace vyvážení bílé.....	94
Kompozitní nastavení.....	134

Komprimační poměr.....	86, 141, 154
Kontinuální AF.....	84
Kontrast.....	96
Kontrola přeeexp. a podexp.....	100
Korekce EVF.....	137
Korekce lichoběžníku.....	47
Kvalita obrazu	
Statický snímek (📷👁️).....	86
Video (📷👁️).....	87

L	
Live BULB.....	61, 134
Live TIME.....	61
LIVE TIME.....	42, 61
LV-Info.....	133, 139
LV super ovládací panel.....	80

M	
M (Manuální režim).....	60
Manuální vyvážení bílé (📧).....	84, 102
Menu.....	117, 169
Menu nastavení.....	130, 173
Menu prohlížení.....	126, 170
Menu Video.....	125, 170
Měření.....	95
MF (Funkce tlačítka).....	102
MF (Ruční ostření).....	84
Monochromat. barvy.....	98

N	
Nabití baterie.....	17
Náhled (📷).....	102
Náhledové zobrazení.....	108, 115, 139
Nastavení data / času (🕒).....	22
Nastavení dotykové obrazovky.....	137
Nastavení hlasitosti.....	110
Nastavení jasu displeje.....	130
Nastavení jazyka (🗣️).....	130
Nastavení kvality snímku	
Statický snímek.....	86, 135, 154
Statický snímek (📷👁️ Set).....	141
Video.....	87
Nastavení ovládání.....	133
Nastavení tichého [♥] režimu.....	123

Nastavení vodováhy	137
Nastavení Wi-Fi/ Bluetooth	130, 144, 145, 149, 150
Nastavení zóny AF	72
Nast. karty	131
Název souboru	136

O

Ochrana	110
Ol.Palette	142
Ol.Share	142
Ol.Track	142
Olympus Workspace	2, 152
Ostrost	95
Ostřicí prsteneček	84
Otáčení	108
Ovládání intenzity blesku	92
Ovládání pomoci dotykového displeje	32, 115

P

P (režim Program)	54
Paměť	151
Panorama	46, 114
Počet pixelů	141, 154
Počet uložitelných statických snímků	154
Počítač	151
Počítačový software	152
Pokročilý režim fotografování	40
Poměr stran	86
Pořízení snímku z videosekvence	128
Pořizování videosekvencí	65
Posunutí programu (Ps)	55
Prohlížení Statický snímek	107
Video	107, 110
Přenos snímků do chytrého telefonu	147
Přen. rychlost videa	87, 125
Přepínač režimů	29
Příkaz sdílení	111
Připojení Chytrý telefon	142
Počítač	151

Příslušenství	159
Ps (Posunutí programu)	55

R

Redukce blikání	133
Redukce šumu	134
Registrace uživatele	2
Reset	118
Reset objektivu	132
Reset ochrany	129
Režim AF	84
Video	125
Režim AP	40
Režim AUTO (AUTO)	34
Režim expozice videa	91
Režim ostření	84
Režim RC (⚡ Režim RC)	158
Režim snímku	81, 119
Režim USB	133
Režim videa	67
Režimy snímání	29
Ruční ostření	84
Rychlost el. zoomu Statický snímek	120
Video	125

S

S (Režim priority času)	58
S-AF (Jednotlivý AF)	84
S-AF+MF (Jednotlivý AF a ruční ostření)	85
Samospoušť	77
Saturace	96
SCN (Scéna)	36
Sekvenční snímání	77
Sledování AF	85
Sloučení snímků	128
Smazat Jeden snímek	110
Všechny snímky	131
Vybrané snímky	111
Snímání pomocí dálkového ovládání	148
Snímání s dlouhou expozicí (BULB/LIVE TIME)	61

Snímek RAW	86	Zobrazení informací.....	26
Sním. frekvence videa	87, 125	Prohlížení.....	105
sRGB	99	Zobrazení kalendáře.....	108, 115, 139
Stab. obrazu	93	Zobraz náhled.....	130
Video.....	125	Zóna AF	72
Stav baterie	21	Zpomalená videosekvence.....	68
Střih videozáznamu	129	Zvětšení při prohlížení	108
Super Spot AF	103	Zvuková nahrávka	
Světelné stopy	37	Statický snímek.....	113

T

Televizoru	140
Tichý [♥]	38, 45, 78
Tlačítko Fn.....	101
Tlačítko INFO	28, 106, 117
Tl. zaostř. oblasti AF	132

U

Upravit	126
Úpravy barev	82
Úpravy dat RAW.....	126
Upr. náz. snímku.....	136
Úsp. režim	21, 137
Uživatelské menu	132, 170

V

Velikost snímku	
Statický snímek.....	135, 141, 154
Video.....	87
Velikost souboru	154
Vícenásobná exp.....	43, 120
Video 	125
Vodováha.....	28
Výměnné objektivy	155
Vyvážení bílé	83, 135

Z

Zaostřovací řada.....	49
Západka MF	156
Západka ručního ostření	
(Západka MF).....	156
Záznam GPS	149
Zesíl. náhled.....	133
Zobrazená mřížka.....	133
Zobrazení histogramu.....	28

Zobrazení informací.....	26
Prohlížení.....	105
Zobrazení kalendáře.....	108, 115, 139
Zobraz náhled.....	130
Zóna AF	72
Zpomalená videosekvence.....	68
Zvětšení při prohlížení	108
Zvuková nahrávka	
Statický snímek.....	113
Zvuk pípnutí.....	133
Zvýraznění.....	102, 138

Ž

Živé kompoz. snímání	41, 63
Živé ovládání	79

OLYMPUS EUROPA SE & CO. KG

Sídlo: Consumer Product Division
Wendenstrasse 14–18, 20097 Hamburk, Německo
Tel.: +49 40 – 23 77 3-0/Fax: +49 40 – 23 07 61
Dodávky zboží: Modul H, Willi-Bleicher Str. 36, 52353 Düren, Německo
Korespondenční adresa: Postfach 10 49 08, 20034 Hamburk, Německo

Evropská technická podpora zákazníků:

Navštivte naše domovské stránky <http://www.olympus-europa.com>

Nebo zavolejte na BEZPLATNOU LINKU*: **00800 – 67 10 83 00**

Rakousko, Belgie, Česká Republika, Dánsko, Finsko, Francie, Německo, Lucembursko, Nizozemí, Norsko, Polsko, Portugalsko, Rusko, Španělsko, Švédsko, Švýcarsko, Velká Británie.

* Někteří operátoři (mobilních) telefonních sítí nepovolují volání čísel +800 nebo před nimi vyžadují zvláštní předvolbu.

Pro všechny ostatní evropské země nebo v případě, když se nemůžete dovolat na výše uvedené číslo, použijte prosím následující PLACENÉ ČÍSLO: **+49 40 – 237 73 899**.