

Panasonic®



LUMIX

Provozní pokyny < Průvodce rychlým startem >

Digitální fotoaparát

Model č. **DC-GH6**

Podrobnější provozní pokyny jsou k dispozici v části „Provozní pokyny <Kompletní návod k obsluze>“ (ve formátu HTML /formátu PDF).

<https://panasonic.jp/support/dsc/oi/GH6/index.html>



Webová stránka: <http://www.panasonic.com>

E

DVQX2175ZA
F1021MR0

Provozní pokyny < Průvodce rychlým startem >

Digitální fotoaparát

Před prvním použitím si prosím pečlivě přečtete tento návod k obsluze a uschovejte jej pro případné použití v budoucnosti.

Vážený zákazníku,

chceme Vám poděkovat za koupi tohoto digitálního fotoaparátu značky Panasonic. Přečtete si prosím pozorně tento návod k obsluze a odložte si jej na bezpečném místě pro případné použití v budoucnosti. Všimněte si, že aktuální ovládací prvky a komponenty, položky menu atd. vašeho digitálního fotoaparátu se mohou mírně odlišovat od zobrazených v tomto návodu.

Důkladně dodržujte autorská práva.

Záznam nahraných kazet nebo disků nebo jiného publikovaného nebo vysílaného materiálu za účelem jiným než vlastní použití může být v rozporu se zákonem o autorských právech. I v případě soukromého použití může být záznam určitého materiálu zakázán.

Informace o návodu k obsluze

❖ Provozní pokyny < Průvodce rychlým startem > (Tento dokument)

Vysvětluje přípravu před záznamem.



❖ Provozní pokyny <Návod k obsluze> (ve formátu HTML /formátu PDF)

Podrobně vysvětluje všechny funkce a provozní metody. To je možné jej zobrazit pomocí počítače nebo chytrého telefonu.





<https://panasonic.jp/support/dsc/oi/GH6/index.html>



ČESKY

❖ Symboly použité v tomto dokumentu

V tomto dokumentu je činnost fotoaparátu vysvětlena pomocí následujících symbolů:

	Tlačítko [MENU/SET]
	Stisknutí středu joysticku
	Tlačítko kurzoru nahoru/dolů/doleva/doprava nebo Joystick nahoru/dolů/doleva/doprava

- Obrázky a ilustrace použité v tomto dokumentu slouží k vysvětlení funkcí.
- Popis v tomto dokumentu je založen na vyměnitelném objektivu (H-ES12060).

Obsah

Informace o návodu k obsluze.....	3
Informace pro Vaši bezpečnost	5

Úvod

Před použitím	11
Standardní příslušenství.....	13
Názvy jednotlivých částí	16
Zobrazení v hledáčku/na displeji	21

Začínáme/Základní ovládání

Přípevnění popruhu na rameno	22
Nabíjení baterie	23
Vkládání paměťové karty (volitelné).....	27
Připojení objektivu	29
Nastavení směru a úhlu displeje	30
Nastavení hodin (Při prvním zapnutí fotoaparátu).....	31
Způsoby obsluhy menu	32

Materiály

Zobrazovaná hlášení	33
Řešení problémů	34
Technické údaje.....	37
Ochranné známky a licence	45

VAROVÁNÍ:

Abyste snížili riziko požáru, úrazu elektrickým proudem nebo poškození zařízení,

- Zařízení nevystavujte působení deště, vlhkosti, kapající nebo stříkající vody.
- Používejte pouze doporučené příslušenství.
- Nedemontujte kryty.
- Neopravujte zařízení svépomocí. Opravy přenechejte kvalifikovanému servisnímu technikovi.

Elektrická zásuvka by měla být instalována v blízkosti zařízení a měla by být snadno dostupná.

■ Označení výrobku

Výrobek	Pozice
Digitální fotoaparát	Spodní strana
Nabíječka baterie	Spodní strana

Prohlášení o shodě (DoC) pro EU:

Společnost „Panasonic Corporation“ tímto prohlašuje, že tento výrobek splňuje základní požadavky a další příslušná ustanovení směrnice 2014/53/EU. Zákazníci si mohou stáhnout kopii originálního DoC k našim výrobkům obsahujícím rádiová a koncová telekomunikační zařízení (RTTE) z našeho serveru DoC:

<https://www.ptc.panasonic.eu/compliance-documents>

Kontakt na autorizovaného zástupce:

Panasonic Marketing Europe GmbH, Panasonic Testing Centre, Winsbergring 15, 22525 Hamburg, Německo

Pásmo 5,15 - 5,35 GHz je omezeno na provoz v interiérech pouze v následujících státech.

AT	BE	BG	CZ	DK	EE	FR	DE	IS	IE	IT	EL	ES	CY	LV	LI	LT
LU	HU	MT	NL	NO	PL	PT	RO	SI	SK	TR	FI	SE	CH	HR	UK(NI)	

Maximální výkon a provozní frekvenční pásma vysílače

Typ bezdrátové sítě	Frekvenční pásmo (střední frekvence)	Maximální výkon (dBm e.i.r.p.)
WLAN	2412-2472 MHz	13 dBm
	5180-5320 MHz	13 dBm
	5500-5700 MHz	13 dBm
	5745-5825 MHz	13 dBm
Bluetooth	2402-2480 MHz	10 dBm

■ O bloku baterií

UPOZORNĚNÍ

- V případě nesprávného vložení baterie hrozí riziko exploze. Vyměňte pouze za typ doporučený výrobcem.
 - Při likvidaci baterií kontaktujte místní správu nebo prodejce a informujte se o správném způsobu likvidace.
- Neohřívejte ani nevystavujte ohni.
 - Nenechávejte baterii(e) v autě se zavřenými okny a dveřmi vystaveném slunečnímu záření na dlouhou dobu.
 - Nevystavujte nízkému tlaku vzduchu ve vysokých nadmořských výškách.
 - Nevystavujte extrémně nízkému tlaku vzduchu, protože by to mohlo způsobit výbuch nebo únik hořlavých kapalin a plynů.

Varování

Riziko požáru, exploze a popálení. Nedemontujte ani neohřívejte nad 60 °C ani nevhazujte do ohně.

■ O síťovém adaptéru (dodávané příslušenství)

UPOZORNĚNÍ!

Abyste snížili riziko požáru, úrazu elektrickým proudem nebo poškození zařízení.

- Neinstalujte ani neumísťujte toto zařízení do poličky, uzavřené skříňky ani jiného zavřeného prostoru. Zajistěte dostatečné větrání.
- Síťový adaptér je v pohotovostním režimu, když je připojena síťová zástrčka. Primární obvod je vždy „živý“, pokud je síťový adaptér připojen k elektrické zásuvce.

Upozornění týkající se použití

- Nepoužívejte žádné jiné USB kabely kromě kabelu dodaného s fotoaparátem nebo nabíječkou baterie (DMW-BTC15: volitelné příslušenství).
- Nepoužívejte žádné jiné BNC konverzní kabely (pro TC IN/OUT) kromě kabelu dodaného s fotoaparátem.
- Vždy používejte originální dálkový ovladač spouště Panasonic (DMW-RS2: volitelné příslušenství).
- Vždy používejte originální úchyt na stativ Panasonic (DMW-SHGR1: volitelné příslušenství).
- Použijte ultra vysokorychlostní HDMI kabel (s jedním konektorem typu A a druhým typu A a maximální délkou 1,5 m).
- Nepoužívejte BNC kabely o délce 2,8 m nebo více.
- Nepoužívejte synchronizační kabely o délce 3 m nebo více.
- Nepoužívejte kabely sluchátek o délce 3 m nebo více.
- Nepoužívejte stereo mikrofonní kabely o délce 3 m nebo více.

Udržujte toto zařízení co nejdále od případných elektromagnetických zařízení (jako jsou mikrovlnné trouby, televizory, videohry atd.).

- Používáte-li toto zařízení na nebo v blízkosti televizoru, obraz a/nebo zvuk tohoto zařízení může být rušen zářením elektromagnetických vln.
- Nepoužívejte toto zařízení v blízkosti mobilních telefonů, protože to může způsobit šum s negativním vlivem na obraz a/nebo zvuk.
- Zaznamenaná data se mohou poškodit nebo obraz může být zkreslený v případě silného magnetického pole z reproduktorů nebo velkých motorů.
- Elektromagnetické záření může negativně ovlivňovat toto zařízení, rušit obraz a/nebo zvuk.
- Pokud je toto zařízení ovlivněno elektromagnetickým zařízením a přestane správně fungovat, vypněte toto zařízení a vyjměte baterii nebo odpojte síťový adaptér. Potom opět vložte baterii nebo připojte síťový adaptér a zapněte toto zařízení.

Nepoužívejte toto zařízení v blízkosti rádiových vysílačů nebo vedení vysokého napětí.

- Pokud nahráváte v blízkosti rádiových vysílačů nebo vedení vysokého napětí, zaznamenané snímky a/nebo zvuk může být negativně ovlivněn.
-

-
- Před čištěním vyjměte z fotoaparátu baterii, redukci stejnosměrného napájení (DMW-DCC17: volitelné příslušenství) nebo odpojte síťový přívod z elektrické zásuvky.
 - Na displej nevyvíjejte nadměrný tlak.
 - Na objektiv nevyvíjejte nadměrný tlak.
 - Nepostříkujte fotoaparát insekticidy ani těžkými chemikáliemi.
 - Zabraňte dlouhodobějšímu kontaktu fotoaparátu s produkty z gumy, PVC nebo podobného materiálu.
 - Na čištění nepoužívejte rozpouštědla, jako např. benzín, ředidla, alkohol, čisticí prostředky, kuchyňské saponáty a podobně, mohly by zapříčinit poškození krytu fotoaparátu, případně by se mohla začít olupovat jeho povrchová úprava.
 - Pokud ponecháte fotoaparát s objektivem nasměrovaným na slunce, můžete zapříčinit poruchu fungování fotoaparátu.
 - Vždy používejte dodávané kabely.
 - Neprodlužujte dodávané kabely.
 - Když fotoaparát pracuje s daty na paměťové kartě (například při ukládání snímků, načítání, smazání nebo formátování), nevypínejte fotoaparát, nevyjímejte baterii, kartu ani neodpojujte síťový adaptér. Kromě toho, nevystavujte fotoaparát otřesům a nárazům, ani působení statické elektřiny.
 - Vlivem elektromagnetického vlnění a statické elektřiny, nebo při poškození fotoaparátu či paměťové karty může dojít k poškození nebo ztrátě dat uložených na paměťové kartě. Doporučujeme si zálohovat důležitá data do počítače atd.
 - Paměťovou kartu neformátujte prostřednictvím osobního počítače nebo jiného zařízení. Pro zajištění správného provozu ji formátujte pouze ve fotoaparátu.
-

- **Při zakoupení fotoaparátu není baterie nabitá. Před použitím baterii nabijte.**
- **Ve fotoaparátu se používá nabíjecí lithium-iontová baterie. Proto se provozní doba baterie může v příliš teplém nebo příliš chladném prostředí zkrátit.**
- Baterie se při používání, během a po nabíjení zahřívá. Během používání se fotoaparát také zahřívá. Není to porucha.
- **V blízkosti kontaktů zástrčky nebo v blízkosti baterií nenechávejte žádné kovové předměty (například kancelářské sponky).**
- Baterii skladujte na suchém a chladném místě s relativně stabilní teplotou: (Doporučená teplota: 15 °C až 25 °C (59 °F až 77 °F), Doporučená vlhkost: 40%RH až 60%RH)
- **Neuskladňujte plně nabitou baterii delší dobu.** Při uskladnění baterie na delší dobu, doporučujeme ji nabít minimálně jednou za rok. Vyměňte baterii z fotoaparátu a uložte jej opět po úplném vybití.



Tyto symboly označují separovaný sběr starých elektrických a elektronických zařízení nebo opotřebovaných baterií. Podrobnější informace jsou uvedeny v dokumentu „Provozní pokyny <Kompletní návod k obsluze>“.



Před použitím

❖ Firmware vašeho fotoaparátu/objektivu

Aktualizace firmwaru mohou být poskytovány s cílem zlepšit možnosti fotoaparátu nebo přidat další funkce.

Ujistěte se, že firmware zakoupeného fotoaparátu/objektivu je nejnovější verze. Doporučujeme použít nejnovější verzi firmwaru.

- Pokud chcete zkontrolovat verzi firmwaru fotoaparátu/objektivu, připojte objektiv k fotoaparátu a zvolte položku [Firmware Version] (Verze firmwaru) v menu nastavení [Setup] ([Others] (Další)). Firmware můžete také aktualizovat v [Firmware Version] (Verze firmwaru).
- **Nejnovější informace o firmwaru nebo o jeho stažení/aktualizaci naleznete na následující stránce technické podpory:**
<https://panasonic.jp/support/global/cs/dsc/download/index.html>
(Stránka je k dispozici pouze v angličtině)
- Tento dokument poskytuje vysvětlení pro firmware fotoaparátu verze 1.0. Změny po aktualizaci firmwaru jsou podrobně vysvětleny v „Provozní pokyny <Kompletní návod>“. (→ 3)



❖ Zacházení s fotoaparátem

Při používání fotoaparátu buďte opatrní, aby nedošlo k pádu, nárazu nebo nadměrnému působení síly. Může to způsobit poruchu nebo poškození fotoaparátu a objektivu.

Pokud se na displej dostane písek, prach, nebo tekutiny jako je například voda, otřete je pomocí jemné tkaniny.

- Pokud to neprovedete, může se stát, že displej nebude správně reagovat na dotek.

Při používání fotoaparátu v chladném prostředí s nízkými teplotami (–10 °C až 0 °C)

- Před použitím, připojte vyměnitelný objektiv Panasonic s minimální doporučenou provozní teplotou –10 °C (14 °F).

Nevkládejte prsty do otvoru v těle fotoaparátu, ke kterému se připevňuje objektiv. Obrazový snímač je velmi citlivé zařízení; mohli byste tak zapříčinit jeho nesprávné fungování nebo jej poškodit.

Obrazový snímač se může pohybovat a vydávat skřipavý zvuk, když s fotoaparátem zatřesete, když je vypnutý. Je to způsobeno mechanismem stabilizace obrazu v těle. Nejedná se o poruchu.

❖ **Splash Resistant (odolnost proti postřikání)**

Splash Resistant (odolnost proti postřikání) je termín, který popisuje extra úroveň ochrany tohoto fotoaparátu, který poskytuje vůči minimálnímu množství vody nebo prachu. Taková odolnost nezaručuje, že při přímém kontaktu s vodou nedojde k poškození fotoaparátu. Chcete-li minimalizovat možnost poškození, ujistěte se, že budete následovat tato opatření:

- Odolnost proti postřikání funguje v kombinaci s objektivy, které byly speciálně navrženy tak, aby tuto funkci podporovaly.
- Ujistěte se, zda jsou všechny kryty, kryty konektorů atp. bezpečně uzavřeny.
- Když je sejmutý objektiv nebo jeho kryt nebo jsou otevřené kryty, nedovolte, aby se dovnitř dostal písek, prach a vlhkost.
- Pokud byl fotoaparát vystaven vodě, utřete ji pomocí jemné tkaniny.

❖ **Kondenzace (Když se objektiv, displej nebo hledáček zamlží)**

- Kondenzace se může vyskytnout v případě, kdy dojde ke změně teploty nebo vlhkosti prostředí. Dbejte na to, aby nedocházelo ke kondenzaci, protože může způsobit skvrny na objektivu a displeji nebo tvorbu plísně a může zapříčinit poruchu fungování fotoaparátu.
- Pokud dojde ke kondenzaci, fotoaparát vypněte a ponechte jej vypnutý přibližně 2 hodiny. Když se teplota fotoaparátu přiblíží teplotě okolí, kondenzát se sám vypaří.

❖ **Vždy nejprve proveďte zkušební snímek**

Před důležitými událostmi, při kterých budete používat fotoaparát (například na svatbách), vždy pořiďte zkušební záběry, abyste se ujistili, zda jsou snímky a zvuk zaznamenány správně.

❖ **Žádné odškodnění za nezdařené snímky**

Nemůžeme vykompenzovat nevydařené snímky, pokud ve snímání zabránily technické problémy s fotoaparátem nebo paměťovou kartou.

❖ **Respektujte autorská práva**

Neoprávněné používání záznamů, které obsahují díla s autorskými právy, pro jiné než osobní účely, je zakázáno zákonem.

Záznam některých materiálů může být omezen dokonce i pro účely osobního používání.

❖ **Viz rovněž Upozornění pro použití v „Provozní pokyny <Kompletní návod k obsluze>“**

Standardní příslušenství

Tělo digitálního fotoaparátu

(Tělo digitálního fotoaparátu je v tomto návodu zmiňováno jako **fotoaparát**.)



Před uvedením fotoaparátu do činnosti si zkontrolujte dodané příslušenství. (Čísla výrobků jsou platná v lednu 2022.)

Blok baterií

(V tomto dokumentu je uváděn jako **blok baterií** nebo **baterie**.)

- Před použitím baterii nabijte.

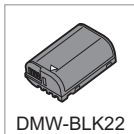

DMW-BLK22

Nabíječka baterie

(V textu je uváděna jako **nabíječka baterie** nebo **nabíječka**.)



DVLC1005Z

Síťový adaptér

- Používá se na nabíjení a napájení elektrickou energií.



VSK0815K

USB kabel



K1HY24YY0026

BNC konverzní kabel (pro TC IN/OUT)



K1TYYYY00286

Držák kabelu

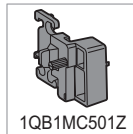

1QB1MC501Z

Popruh na rameno



DVPW1028Z

Kryt těla fotoaparátu*1



VKF4971

Okulár*1



1YE1MC501Z

**Kryt patky
příslušenství*1**

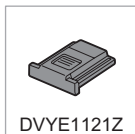

**Kryt zásuvky
synchronizace
blesku*1**



*1 V době zakoupení je připevněn k tělu fotoaparátu.

Položky dodávané s DC-GH6L (Souprava objektivu)

**Vyměnitelný
objektiv*2, *3**
„LEICA DG
VARIO-ELMARIT
12-60mm/F2.8-4.0
ASPH./POWER
O.I.S.“



Kryt objektivu*5



Sluneční clona



**Zadní kryt
objektivu*5**

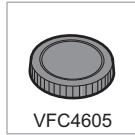

Položky dodávané s DC-GH6M (Souprava objektivu)

**Vyměnitelný
objektiv*2, *4**
„LUMIX G VARIO
12-60mm/F3.5-5.6
ASPH./POWER
O.I.S.“



Kryt objektivu*5



Sluneční clona



**Zadní kryt
objektivu*5**

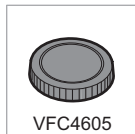

- *2 Tento objektiv je odolný proti prachu a postříkání
- *3 Doporučená provozní teplota je od $-10\text{ }^{\circ}\text{C}$ do $40\text{ }^{\circ}\text{C}$ ($14\text{ }^{\circ}\text{F}$ do $104\text{ }^{\circ}\text{F}$)
- *4 Doporučená provozní teplota je od $0\text{ }^{\circ}\text{C}$ do $40\text{ }^{\circ}\text{C}$ ($32\text{ }^{\circ}\text{F}$ do $104\text{ }^{\circ}\text{F}$)
- *5 V době zakoupení je připevněn k objektivu.

• **Paměťová karta je volitelné příslušenství.**

- Při ztrátě dodaného příslušenství se obraťte na prodejce nebo společnost Panasonic.

(Příslušenství můžete dokoupit samostatně.)

Názvy jednotlivých částí

Fotoaparát

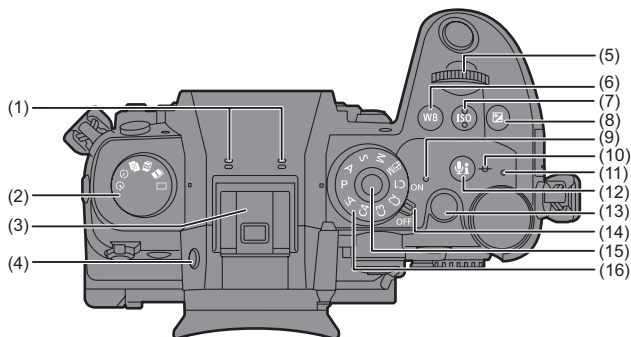

- (1) Stereo mikrofon
• Dávejte pozor, abyste mikrofon nezakrývali prstem. Jinak se zvuk nezaznamená správně.

- (2) Ovladač režimů způsobu snímání

- (3) Patka příslušenství (Kryt patky příslušenství)
• Kryt patky příslušenství uchovávejte mimo dosah dětí, aby ho nespolkly.

- (4) Tlačítko [LVF]

- (5) Přední otočný ovladač

- (6) Tlačítko [WB] (Vyvážení bílé)

- (7) Tlačítko [ISO] (Citlivost ISO)

- (8) Tlačítko [K] (Kompenzace expozice)

- (9) Indikátor napájení

- (10) [-∞] (Značka referenční vzdálenosti snímání)

- (11) Indikátor nabíjení/indikátor síťového připojení

- (12) Tlačítko [AF-ON] (Informace o zvuku)

- (13) Tlačítko snímání videozáznamu

- (14) Vypínač fotoaparátu

- (15) Tlačítko zajištění ovladače režimů

- (16) Ovladač režimů

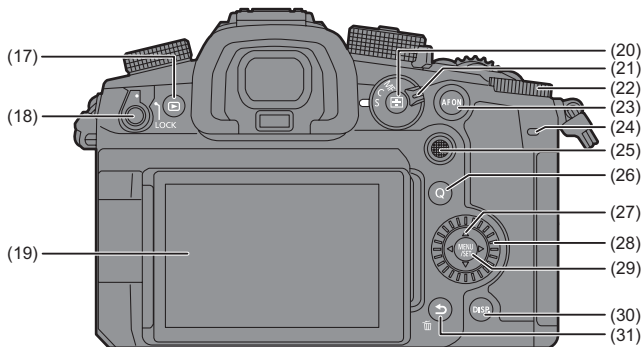

- (17) Tlačítko [▶] (Prohlížení)
- (18) Páčka zajištění provozu
- (19) Displej/Dotyková obrazovka
- (20) Tlačítko [AF-ON] (Režim automatického zaostřování)
- (21) Přepínač režimu zaostřování
- (22) Zadní otočný ovládač
- (23) Tlačítko [AF ON]
- (24) Zadní provozní světlo
- (25) Joystick/Funkční tlačítka
Střed: Fn9, ▲: Fn10, ►: Fn11, ▼: Fn12, ◀: Fn13

- (26) Tlačítko [Q] (Menu rychlých nastavení)
- (27) Tlačítka kurzoru/Funkční tlačítka
▲: Fn14, ►: Fn15, ▼: Fn16, ◀: Fn17
- (28) Otočný ovládač
- (29) Tlačítko [MENU/SET]
- (30) Tlačítko [DISP.]
- (31) Tlačítko [↵] (Zrušit)/
tlačítko [🗑️] (Vymazat)/
Funkční tlačítko (Fn1)

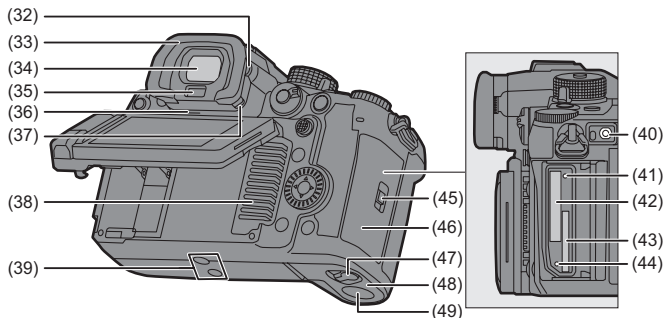

(32)	Ovladač dioptrické korekce
(33)	Okulár • Okulár uchovávejte mimo dosah dětí, aby nedošlo k jeho spolknutí
(34)	Hledáček
(35)	Snímač přiblížení oka
(36)	Reproduktor
(37)	Páčka zajištění okuláru
(38)	Vstup ventilátoru • Vstup chladicího ventilátoru. • Nezakrývejte větrací otvory tohoto zařízení novinami, ubrusy, závěsy a podobnými předměty.
(39)	Závít pro připevnění stativu • Nemusí být možné připevnit a zajistit stativ šroubem o délce 5,5 mm nebo více, k tomuto fotoaparátu. V opačném případě můžete fotoaparát poškodit.
(40)	Konektor [REMOTE]
(41)	Indikátor přístupu na kartu 1

(42)	Prostor pro kartu 1
(43)	Prostor pro kartu 2
(44)	Indikátor přístupu na kartu 2
(45)	Tlačítko zajištění krytu prostoru pro baterii
(46)	Kryt prostoru pro baterii
(47)	Tlačítko uvolnění krytu prostoru pro baterii
(48)	Kryt prostoru pro baterii
(49)	Kryt redukce stejnosměrného napájení • Při používání síťového adaptéru se ujistěte, zda je použita redukce stejnosměrného napájení Panasonic (DMW-DCC17: volitelné příslušenství) a síťový adaptér (DMW-AC10E: volitelné příslušenství). • Vždy používejte originální síťový adaptér Panasonic (DMW-AC10E: volitelné příslušenství). • Pokud používáte síťový adaptér (volitelné příslušenství), použijte napájecí kabel dodávaný se síťovým adaptérem (volitelné příslušenství).

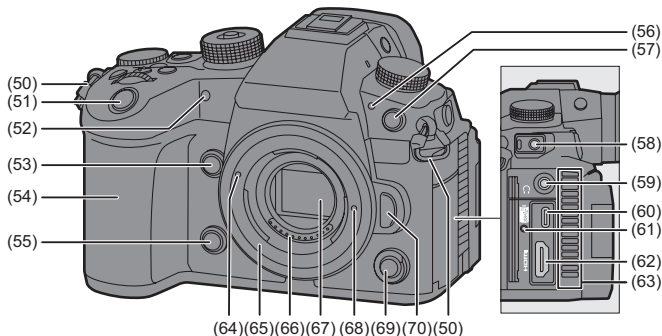

- (50) Ouško na připevnění popruhu na rameno
- (51) Spoušť
- (52) Indikátor samospouště/Přisvětlení
- (53) Tlačítko zvětšení živého náhledu (videozáznam)/Funkční tlačítko (Fn2)
- (54) Grip
- (55) Tlačítko kontrolního náhledu/ Funkční tlačítko (Fn3)
- (56) Přední funkční světlo
- (57) Konektor pro synchronizaci blesku (Kryt konektoru synchronizace blesku)
- Použijte externí blesk se synchronizačním napětím 250 V nebo méně.
 - Připojte dodávaný BNC konverzní kabel (pro TC IN/OUT) při synchronizaci časového kódu s externím zařízením.
 - Udržujte kryt konektoru synchronizace blesku mimo dosah dětí, aby nedošlo k spolknutí.

- (58) Konektor [MIC]
- (59) Konektor sluchátek
- Nadměrný akustický tlak ze sluchátek může způsobit ztrátu sluchu.
- (60) USB port
- (61) Držák kabelu
- (62) HDMI konektor
- (63) Výstup ventilátoru
- Výstup chladicího ventilátoru.
 - Nezakrývejte větrací otvory tohoto zařízení novinami, ubrusy, závěsy a podobnými předměty.
- (64) Označení uchycení objektivu
- (65) Uchycení objektivu
- (66) Kontakty
- (67) Obrazový snímač
- (68) Jazyček zajištění objektivu
- (69) Druhé tlačítko snímání videozáznamu
- (70) Tlačítko pro uvolnění objektivu

Dodávané objektivy

H-ES12060

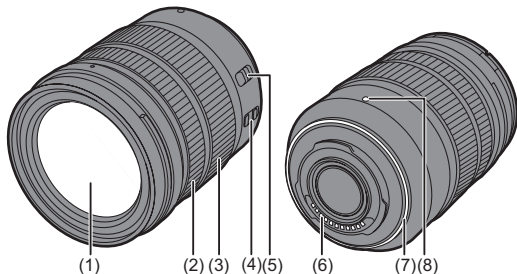

H-FS12060

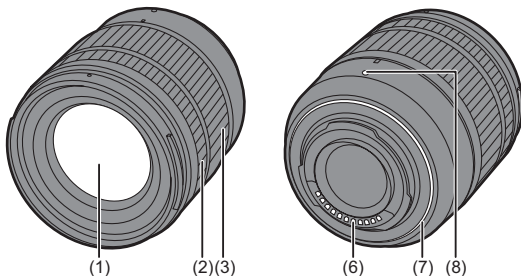

(1) Čočka objektivu

(2) Prstenec zaostřování

(3) Prstenec zoomu

(4) Přepínač optické stabilizace obrazu O.I.S.

(5) Přepínač [AF/MF] (Automatické/ manuální zaostřování)

- Pokud je přepínač [AF/MF] na objektivu nebo nastavení fotoaparátu nastaveno na [MF], bude aktivováno manuální zaostřování (MF).

(6) Kontakty

(7) Gumové uchycení objektivu

(8) Označení uchycení objektivu

Zobrazení v hledáčku/na displeji

V době zakoupení se v hledáčku/monitoru zobrazují následující ikony.

- Informace o jiných ikonách, než jsou ty, které jsou zde popsány, naleznete v části „Provozní pokyny <Kompletní návod k obsluze>“.

Hledáček

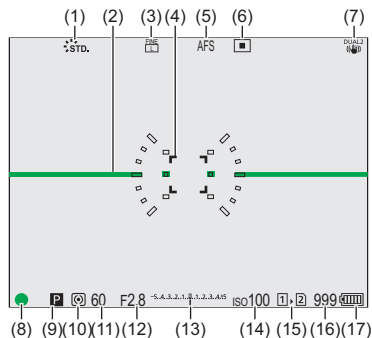

Displej

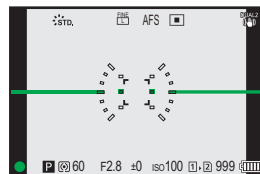

(1) Styl fotografie

(2) Měřič roviny

(3) Kvalita obrazu/Rozlišení

(4) Oblast automatického zaostřování

(5) Režim zaostřování

(6) Režim automatického zaostřování

(7) Stabilizace obrazu

(8) Zaostření (zelený)/Stav snímání (červený)

(9) Režim snímání

(10) Režim měření expozice

(11) Expoziční čas

(12) Hodnota clony

(13) Hodnota kompenzace expozice/
Pomocný indikátor manuální expozice

(14) Citlivost ISO

(15) Funkce prostoru pro kartu/
dvojitý prostor pro kartu

(16) Počet snímků, které lze pořídit/
Počet snímků, které lze nepřetržitě pořídit

(17) Indikace baterie

- Pomocí tlačítka [S] přepínáte mezi zobrazením/skrytím měřiče roviny.

Začínáme/Základní ovládání

- Během přípravy se ujistěte, zda je vypínač fotoaparátu v poloze [OFF] (Vyp.).



Přípevnění popruhu na rameno

Přípevněte popruh na rameno k fotoaparátu následujícím postupem, abyste předešli jeho pádu.

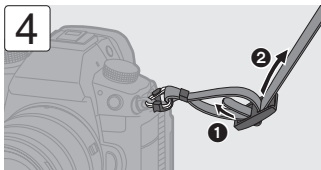
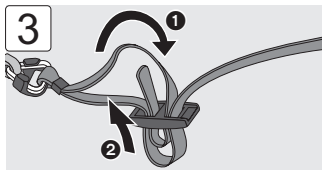
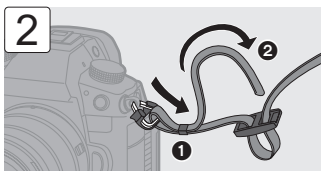
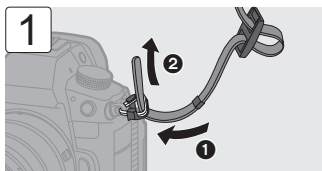

- Zatáhněte za popruh na rameno a zkontrolujte, zda nevyjde ven.
- Stejným postupem připevněte opačný konec popruhu na rameno.
- Popruh na rameno používejte kolem ramene.
 - Nedávejte si ho kolem krku.
 - Mohlo by dojít k zranění nebo nehodě.
- Popruh na rameno nenechávejte v dosahu malých dětí.
 - Mohly by si ho omotat kolem krku a ublížit si.

Nabíjení baterie

Baterii můžete nabíjet buď pomocí dodávané nabíječky, nebo v těle fotoaparátu. Můžete také použít nabíječku baterie (DMW-BTC15: volitelné příslušenství).

- Baterie, kterou můžete použít s tímto fotoaparátem je DMW-BLK22. (Platí k lednu 2022)

Volitelná baterie DMW-BLF19E

Můžete také použít DMW-BLF19E (volitelné příslušenství), ale existují následující omezení:

- Nelze použít následující funkce:
 - [Rec Quality] (Kvalita záznamu) přesahující rozlišení C4K
 - [Rec Quality] (Kvalita záznamu) s vysokou snímkovou frekvencí videozáznamu přesahující snímkovou frekvenci 60.00p
 - [Variable Frame Rate] (Variabilní snímková frekvence) přesahující 60 fps
- Kapacita baterie je nízká, takže se sníží počet snímků, které lze zaznamenat a dostupný čas záznamu.
- K dispozici budou 4 indikátory zbývajících kapacity baterie.

Doporučujeme použít DMW-BLK22 (dodávané/volitelné příslušenství).

❖ Nabíjení pomocí nabíječky

Délka nabíjení	Přibližně 230 minut
-----------------------	---------------------

- Použijte dodávanou nabíječku a síťový adaptér.

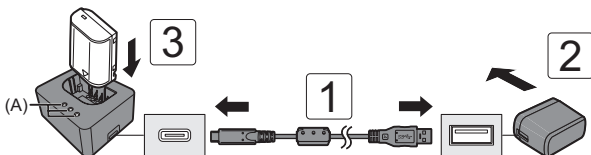

1 Připojte nabíječku a síťový adaptér pomocí USB kabelu.

- Vždy kontrolujte směr kontaktů a připojku uchopte přímo při jejím zasouvání nebo odpojování. (Pokud zasunete kabel nesprávným směrem, může dojít k deformaci kontaktů a chybnému provozu)

2 Připojte síťový adaptér do elektrické zásuvky.

3 Vložte baterii.

- Začne blikat indikátor nabíjení ([CHARGE]) (A) a zahájí se nabíjení.

Indikátory nabíjení

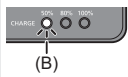
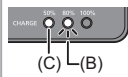
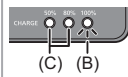
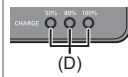
Stav nabíjení	0 % až 49 %	50 % až 79 %	80 % až 99 %	100 %
Indikátor nabíjení				
	(B) Bliká	(C) Svítí	(D) Nesvítí	

- Pokud bliká rychle indikátor [50%], nabíjení neprobíhá.
- Když je baterie vložena, pokud není nabíječka připojena ke zdroji napájení elektrickou energií, indikátor se rozsvítí na určitou chvíli, abyste mohli zkontrolovat úroveň baterie.

❖ Vkládání baterie

- **Vždy používejte originální baterie Panasonic (DMW-BLK22).**
 - Použít můžete také DMW-BLF19E (volitelné příslušenství), ale existují určitá omezení. (→ 23)
- Pokud použijete jiné baterie, nemůžeme zaručit kvalitu těchto výrobků.

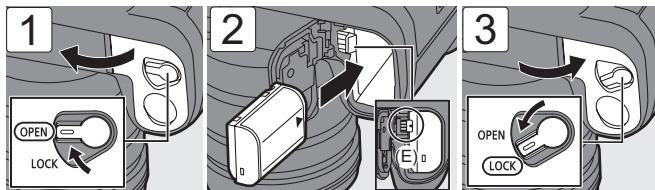

- Zkontrolujte, zda páčka (E) drží baterii na svém místě.
- Při vyjímání baterie zatlačte páčku (E).

❖ Vložení baterie do fotoaparátu za účelem nabíjení

Délka nabíjení

Přibližně 220 minut

- Používejte tělo fotoaparátu a dodávaný síťový adaptér.

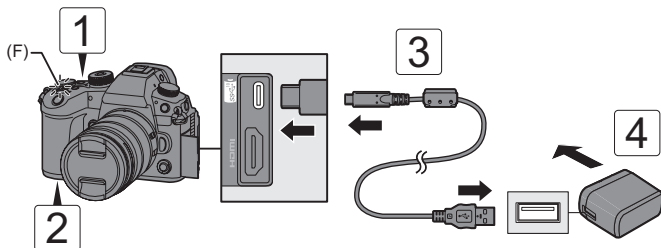

1 Přepněte vypínač fotoaparátu do polohy [OFF] (Vyp.).

2 Vložte baterii do fotoaparátu.

3 Připojte USB port fotoaparátu a síťový adaptér pomocí USB kabelu.

- Vždy kontrolujte směr kontaktů a připojku uchopte přímo při jejím zasouvání nebo odpojování.
(Pokud zasunete kabel nesprávným směrem, může dojít k deformaci kontaktů a chybném provozu)

4 Připojte síťový adaptér k elektrické zásuvce.

- Indikátor nabíjení (F) se rozsvítí červenou barvou a začne nabíjení.

Informace o indikátoru nabíjení



Indikátor nabíjení (červený)

- Svítlí: Probíhá nabíjení.
- Nesvítlí: Nabíjení je dokončeno.
- Bliká: Chyba nabíjení.

- Baterie není v době zakoupení fotoaparátu nabitá. Před použitím baterii nabijte.
- **Za účelem nabíjení použijte tento fotoaparát nebo nabíječku baterie (DMW-BTC15: volitelné příslušenství) a s nimi dodávané příslušenství.**
- Nepoužívejte žádné jiné USB kabely, než je kabel dodávaný s fotoaparátem nebo nabíječkou baterie (DMW-BTC15: volitelné příslušenství).
- Nepoužívejte žádné jiné síťové adaptéry, jako je adaptér dodávaný s fotoaparátem nebo nabíječkou baterie (DMW-BTC15: volitelné příslušenství).
- Fotoaparát spotřebuje malé množství energie i tehdy, pokud jej vypnete nastavením vypínače do polohy [OFF] (Vyp.).
Pokud nebudete fotoaparát používat delší dobu, odpojte síťový adaptér od elektrické zásuvky, abyste ušetřili energii.

❖ Nabíjení elektrickou energií

Když je baterie vložena do fotoaparátu za účelem nabíjení a fotoaparát je zapnutý, můžete snímat, pokud je fotoaparát napájen elektrickou energií.

- V průběhu napájení se na displeji zobrazí ikona .

- Podrobnosti o napájení elektrickou energií a nabíjení baterie během napájení naleznete v „Provozní pokyny <Kompletní návod k obsluze>“.
- Před připojením nebo odpojením síťového adaptéru vypněte fotoaparát.

Vkládání paměťové karty (volitelné)

❖ Paměťové karty, které lze použít (k lednu 2022)

S tímto fotoaparátem můžete používat následující paměťové karty.

Prostor pro paměťovou kartu 1: Paměťová CFexpress karta

CFexpress card (CFexpress Ver.2.0 Type B) (64 GB to 512 GB)

Prostor pro paměťovou kartu 2: Paměťová SD karta (SD karta)

Paměťová SD karta/paměťová SDHC karta/paměťová SDXC karta (Maximálně 256 GB)

- Tento fotoaparát podporuje karty vyhovující rychlostní třídě UHS 3 standardu UHS-I/UHS-II a video rychlostní třídě 90 standardu UHS-II.



- Při snímání **videozáznamu s rychlostí 72 Mbps nebo méně**, použijte paměťové karty kompatibilní s SD rychlostní třídou 10, UHS rychlostní třídou 1 nebo vyšší, nebo Video rychlostní třídou 10 nebo vyšší.
- Při snímání **videozáznamu s rychlostí 200 Mbps nebo méně**, použijte SD karty kompatibilní rychlostní třídou UHS 3 nebo Video rychlostní třídou 30 nebo vyšší.
- Při snímání **videozáznamu s rychlostí 400 Mbps nebo méně**, použijte SD karty kompatibilní s Video rychlostní třídou 60 nebo vyšší.
- Při snímání **videozáznamu s rychlostí 600 Mbps nebo méně**, použijte SD karty kompatibilní s Video rychlostní třídou 90.
- Následující typy videozáznamu nelze snímat na SD karty. Použijte paměťové CFexpress karty.
 - [Apple ProRes] videozáznam s rozlišením 4K nebo vyšším rozlišením
 - [MOV] videozáznam s rychlostí 800 Mbps nebo vyšší rychlostí
 - Videozáznam s variabilní snímkovou rychlostí s kvalitou záznamu s režimem komprese obrazu ALL-Intra

- **Nejnovější informace o paměťových kartách s potvrzenou funkcí naleznete na následující stránce podpory:**
<https://panasonic.jp/support/global/cs/dsc/connect/index.html>
 (Stránka je k dispozici pouze v angličtině)



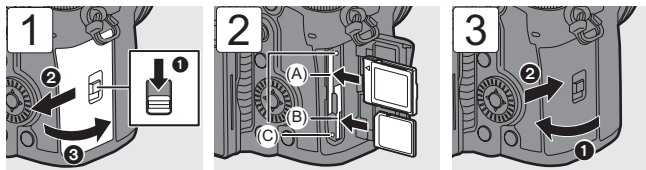

(A) Prostor pro kartu 1: Paměťová CFexpress karta

(B) Prostor pro kartu 2: Paměťová SD karta

(C) Indikátor přístupu ke kartě

- Zarovnejte karty tak, jak je znázorněno na obrázku a poté je pevně zasuňte, dokud nezacvaknou.
- Chcete-li kartu vyjmout, zatlačte na ni, dokud nezacvakne a poté kartu rovnou vytáhněte.
- Před použitím naformátujte karty pomocí fotoaparátu.

→ → → Zvolte [Card Format] (Formátovat kartu)

- Uchovávejte paměťovou kartu mimo dosah dětí, abyste tak zabránili jejímu spolknutí.



CAUTION, HOT CARD (Upozornění na horkou kartu)

- Jak je uvedeno na vnitřní straně krytu prostoru pro kartu, karta může být po použití fotoaparátu horká. Při jejím vyjímání buďte opatrní.

Když se na displeji zobrazí upozornění na vysokou teplotu, nevyjímajte kartu ihned, ale počkejte, dokud nevychladne a zpráva nezmizí.

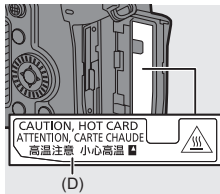

(D) CAUTION, HOT CARD

Připojení objektivu

❖ Objektivy, které lze použít

Toto zařízení může používat samostatné objektivy se specifikací upevnění objektivu systémem Micro Four Thirds™ (uchycení Micro Four Thirds).



Použít můžete také vyměnitelný objektiv Leica M Mount připevněný adaptérem M Mount Adaptor (DMW-MA2M: volitelné příslušenství).

- Aktuální informace o kompatibilních objektivěch naleznete v katalogu/na webových stránkách.

<https://panasonic.jp/support/global/cs/dsc/connect/index.html>

(Stránka je k dispozici pouze v angličtině)

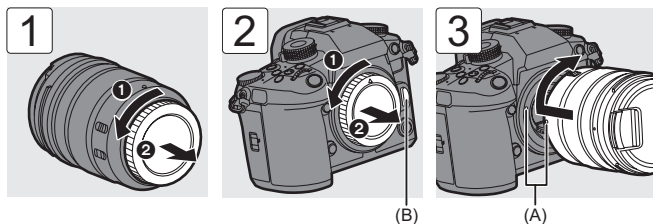

(A) Označení uchycení objektivu

- Při odpojování objektivu otáčejte a současně držte stisknuté tlačítko uvolnění objektivu (B).

Nastavení směru a úhlu displeje

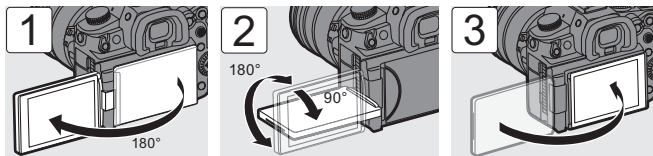

❖ Naklonění

Položte prst na (A) a zatlačte displej nahoru ve směru šipky.

- Displej tohoto fotoaparátu lze naklonit ve dvou stupních.
- Displej lze otevřít i při naklonění o 28°.

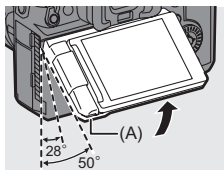

- Úhly nastavení jsou pouze orientační.
- Dávejte pozor, abyste si do displeje nepřivřeli prst.
- Nevyvíjejte na displej nadměrnou sílu. Může to způsobit jeho poškození nebo poruchu.
- Když fotoaparát nepoužíváte, zavřete displej tak, aby jeho povrch směřoval dovnitř.

Nastavení hodin (Při prvním zapnutí fotoaparátu)

Při prvním zapnutí fotoaparátu, se zobrazí okno pro nastavení časového pásma a hodin. Provedte nastavení podle hlášení.

1



2

- Tlačítka ▲▼ zvolte jazyk, pokud se zobrazí okno volby jazyka.



Volba časového pásma



Volba roku, měsíce, dne, hodiny, minuty a sekundy



Nastavení letního času



Volba hodnoty



Kontrola nebo potvrzení a posun do dalšího okna

Způsoby obsluhy menu

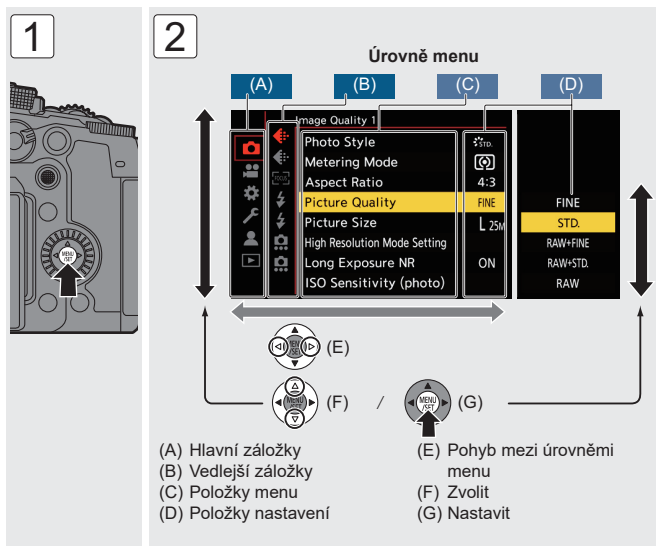

- Pokud stisknete [DISP.] v průběhu volby položky menu nebo položky nastavení, na displeji se zobrazí popis dané položky.
- Položky menu, které nelze nastavit jsou zobrazeny šedou barvou. Pokud stisknete tlačítko nebo během volby šedé položky menu, zobrazí se příčina, proč danou položku nelze nastavit.
- Stiskněte spoušť do poloviny pro zavření menu.
- Nastavení menu je možné vrátit na počáteční nastavení.
 ⇒ ⇒ ⇒ Zvolte položku [Reset] (Obnovení výrobních nastavení)

- Podrobnější informace o položkách menu naleznete v „Provozní pokyny <Kompletní návod k obsluze>“.
- Seznam počátečních nastavení a cíle obnovení výrobních nastavení naleznete v „Provozní pokyny <Kompletní návod k obsluze>“.

Zobrazovaná hlášení

Význam hlavních zpráv zobrazených na displeji fotoaparátu a způsoby reakce.

- Podrobnější informace naleznete v „Provozní pokyny <Kompletní návod k obsluze>“.

[Memory Card Error] (Chyba paměťové karty)/[Format this card?] (Chcete paměťovou kartu naformátovat?)

- Formát karty, který nelze s tímto fotoaparátem použít.
Buď vložte jinou paměťovou kartu, nebo zálohujte všechna důležitá data před formátováním. (→ 28)

[Memory Card Error] (Chyba paměťové karty)/[This memory card cannot be used] (Tuto paměťovou kartu nelze použít)

- Použijte paměťovou kartu kompatibilní s fotoaparátem. (→ 27)

[Recording was cancelled due to the limitation of the writing speed of the card] (Snímání bylo zrušeno z důvodu omezení rychlosti zápisu na kartu)

- Karta nespĺňuje požadavky na rychlost zápisu pro snímání.
- Karty, které lze použít, závisí na kvalitě obrazu videozáznamu. Zkontrolujte, zda karta, kterou používáte, splňuje podmínky potřebné pro záznam. (→ 27)
* Informujte se u výrobců karet o specifikacích jejich paměťových karet.
- Pokud se snímání zastaví, i když používáte kartu, která splňuje podmínky potřebné pro záznam, je možné, že rychlost zápisu na paměťovou kartu klesla. Udělejte si zálohu dat, a buď naformátujte kartu (Paměťové SD karty) nebo naformátujte kartu na nízké úrovni (Paměťové CFexpress karty). (→ 28)
- Při používání paměťových CFexpress karet, může rychlost zápisu klesnout, pokud se teplota karty zvýší. Počkejte, dokud karta nevychladne.

[This battery cannot be used] (Tuto baterii nelze použít)

- Použijte originální baterii značky Panasonic.
Pokud se toto hlášení zobrazuje i v případě, že jste použili originální baterii značky Panasonic, obraťte se na prodejce nebo společnost Panasonic.
- Pokud jsou kontakty baterie znečištěné, očistěte je a odstraňte nečistoty.

[Please turn camera off and then on again] (Vypněte a opět zapněte fotoaparát)/[System Error] (Systémová chyba)

- Vypněte a zapněte fotoaparát.
Pokud se toto hlášení zobrazí i poté, co několikrát provedete tuto činnost, obraťte se na prodejce.

[The fan is not functioning correctly.] (Ventilátor nefunguje správně.)

- Ventilátor se zastavil. Vypněte a zapněte fotoaparát. Pokud po vypnutí a opětovném zapnutí fotoaparátu ventilátor nefunguje, obraťte se na prodejce.
- Teplota fotoaparátu se zvýší, pokud budete pokračovat v používání fotoaparátu se zastaveným ventilátorem. Nepoužívejte jej dlouhodobě.

Řešení problémů

Nejprve vyzkoušejte následující postupy (→ 34 až 36).

Pokud problém není vyřešen, zkuste použít funkci [Reset] (Obnovení původních nastavení) (→ 32) v menu nastavení [Setup] ([Setting] (Nastavení)).

- Podrobnější informace naleznete v „Provozní pokyny <Kompletní návod k obsluze>“.

Baterie se velmi rychle vybíjí.

- V případě připojení prostřednictvím Wi-Fi, se baterie vybíjí rychleji.
Fotoaparát často vypínajte použitím úsporného režimu [Power Save Mode] (Režim úspory energie).

Snímání se zastavilo před dokončením.**Snímání není možné.****Nelze použít určité funkce.**

- Při vysokých teplotách okolí, nebo pokud je fotoaparát používán nepřetržitě pro snímání videozáznamu ve vysokém rozlišení, vysokorychlostní sekvenční snímání a HDMI výstup atd., stoupne teplota fotoaparátu.
Pokud stoupne teplota fotoaparátu nebo paměťové karty, na displeji bude blikat [△]. Pokud byste fotoaparát nadále používali, na displeji se zobrazí zpráva označující, že fotoaparát nebo paměťovou kartu nelze použít a snímání nebo HDMI výstup se zastaví. Počkejte, dokud fotoaparát nebo paměťová karta nevychladne a nezobrazí se hlášení, že je lze znovu používat. Když se zobrazí hlášení, že je lze znovu použít, vypněte a znovu zapněte fotoaparát.
- * Při snímání s fotoaparátem připevněným na stativu apod. můžete nastavit teplotu, při které se snímání zastaví, na vyšší teplotu. Podrobnější informace naleznete v „Provozní pokyny <Kompletní návod k obsluze>“.

Zaznamenaný snímek je zrnitý.**Na snímku je zřetelný šum.**

- Při nepřetržitém používání fotoaparátu se zvyšuje jeho teplota a kvalita obrazu se může zhoršovat. Vypněte fotoaparát, s výjimkou případů, kdy je doporučeno snímání.

Při zářivkovém nebo LED osvětlení dochází k mihání nebo zobrazování pruhů na obraze.

- Jde o charakteristiku MOS snímačů, které slouží jako obrazové snímače fotoaparátu. Není to porucha.
- Pokud používáte elektronickou uzávěrku, prodloužení expozičního času může snížit efekt vodorovných pruhů.
- Pokud je vidět zřejmé blikání nebo pruhy při snímání videozáznamu, můžete jej odstranit zajištěním expozičního času.
Buď nastavte [Flicker Decrease (Video)] (Potlačení blikání (Videozáznam)), nebo nastavte pevně expoziční čas v režimu [M].

Jas nebo barevný tón zaznamenaného snímku se liší od snímání scény.

- Při snímání s nastavením krátké expoziční doby při zářivkovém osvětlení, LED osvětlení atp. se jas nebo barevný tón záběru může mírně změnit. Jedná se však o charakteristický jev pro tento druh osvětlení a nejedná se o závadu.
- Při snímání objektů na mimořádně osvětlených místech nebo při snímání při zářivkovém osvětlení nebo osvětlení LED diodovými svítilny, rtuťovými výbojkami, sodíkovými výbojkami apod. se mohou změnit barvy a jas displeje, nebo se na displeji mohou objevit vodorovné pruhy.

Blesk se neaktivuje.

- Blesk se neaktivuje při použití následujících funkcí:
 - Při snímání videozáznamu
 - Při použití funkce [ELEC.] (Elektronická závěrka)/[Silent Mode] (Tichý režim)
 - V režimu vysokého rozlišení
 - Při použití funkce [Filter Settings] (Nastavení filtru)

Na displeji se zobrazí .

- Ventilátor se zastavil. Vypněte a zapněte fotoaparát. Pokud po vypnutí a opětovném zapnutí fotoaparátu ventilátor nefunguje, obraťte se na prodejce.
- Teplota fotoaparátu se zvýší, pokud budete pokračovat v používání fotoaparátu se zastaveným ventilátorem. Nepoužívejte jej dlouhodobě.

Při otevření krytu prostoru pro paměťovou kartu zazní alarm.

- Při otevření krytu v průběhu záznamu na paměťovou kartu může zazní alarm. Počkejte na dokončení záznamu, poté vypněte fotoaparát a vyjměte paměťovou kartu.

Když zatřesu fotoaparátem, z fotoaparátu slyšet chrastění.

- Zvuk může být způsoben stabilizací obrazu v těle fotoaparátu. Není to porucha.

Chrastění z objektivu je slyšet při zapnutí nebo vypnutí fotoaparátu, nebo při otočení fotoaparátu.

Při snímání je slyšet zvuk z objektivu.

- Jde o zvuk pohybu objektivu a provozu clony. Není to porucha.

Technické údaje

- Podrobnější informace naleznete v „Provozní pokyny <Kompletní návod k obsluze>“.

Právo na změnu technických údajů je vyhrazeno bez předchozího upozornění.

Tělo digitálního fotoaparátu (DC-GH6):

Informace pro Vaši bezpečnost

Zdroj napájení:	9,0 V ---
Spotřeba energie:	4,8 W (Při snímání pomocí displeje), 3,8 W (Při prohlížení pomocí displeje) [Při použití vyměnitelného objektivu (H-ES12060)] 4,6 W (Při snímání pomocí displeje), 3,6 W (Při prohlížení pomocí displeje) [Při použití vyměnitelného objektivu (H-FS12060)]

Typ	
Typ	Digitální fotoaparát s jedním objektivem bez zrcadlení
Záznamové médium	Prostor pro kartu 1: Paměťová CFexpress karta typu B Prostor pro kartu 2: Paměťová SD karta/paměťová SDHC karta*1/paměťová SDXC karta*1 *1 Kompatibilní s rychlostní třídou UHS-I/UHS-II UHS 3, UHS-II Video rychlostní třídou 90 K dispozici je funkce snímání na dva prostory pro karty.
Uchycení objektivu	Micro Four Thirds Mount
Obrazový snímač	
Obrazový snímač	4/3" Live MOS snímač, celkový počet obrazových bodů 26 520 000, filtr základních barev
Účinné obrazové body fotoaparátu	25 210 000 obrazových bodů

Záznamový formát pro statické snímky	
Záznamový formát pro statické snímky	JPEG (DCF vyhovující, Exif 2.31 vyhovující)/RAW
Rozlišení (obrazové body)	Když je poměr stran nastaven na [4:3] [L]: 5776×4336 [M]: 4096×3072 [S]: 2944×2208
Záznamový formát pro videozáznam	
Formát obrazu	MP4 (H.264/MPEG-4 AVC, H.265/HEVC)/ MOV (H.264/MPEG-4 AVC, H.265/HEVC, Apple ProRes)
Formát zvuku	MP4 AAC (2kanálový, 48 kHz/16 bitů) MOV LPCM (2kanálový/4kanálový*2, 48 kHz/24 bitů, 96 kHz/24 bitů) *2 Když je připojen adaptér XLR mikrofonu (DMW-XLR1: volitelné příslušenství), je možné zvolit 4kanálový.
Systémová frekvence	59,94 Hz/50,00 Hz/24,00 Hz
Kvalita obrazu pro videozáznamy	Více informací o rozlišení, snímkové frekvenci záznamu a jiných prvcích kvality záznamu naleznete v „Provozní pokyny <Kompletní návod k obsluze>“.
Hledáček	
Typ	Poměr stran 4:3, 0,5 palce, přibližně 3 680 000 obrazových bodů, organický EL (OLED) hledáček s živým náhledem
Poměr zorného pole	Přibližně 100 %
Zvětšení	Přibližně 1.52×, přibližně 0.76× (ekvivalent 35 mm kinofilmu), –1,0 m – 150 do nekonečna, když je poměr stran nastaven na [4:3]
Displej	
Typ	Poměr stran 3:2, 3,0 palce, přibližně 1,840,000 obrazových bodů, dotykový displej
Poměr zorného pole	Přibližně 100%

Zaostření	
Typ automatického zaostřování	TTL typ založený na rozeznání obrazu (Automatické zaostřování s nastavením kontrastu)
Ovládání expozice	
Systém měření světla, Režim měření světla	Měření v 1728 zónách, vícebodové měření/ Měření s důrazem na/Bodové měření/Vyvážení zvýrazněných
Rozsah měření expozice	EV 0 až EV 18 (F2.0 objektiv, konverze citlivosti ISO100)
Citlivost ISO (standardní citlivost)	Snímky: AUTO/50* ³ až 25600 Režim kreativního snímání videozáznamu: AUTO/50* ³ až 12800 * ³ Pokud je nastaveno [Extended ISO] (Zvýšená citlivost ISO) lze přepínat mezi 1/3 EV a 1 EV kroky
Stabilizace obrazu	
Typ stabilizace obrazu	Kompatibilní s typem posunu obrazového snímáče, 5-osá stabilizace, Dual I.S.2
Závěrka	
Typ	Závěrka s ohniskovou rovinou
Expoziční čas	Snímky: Mechanická závěrka: Žárovka (max. přibližně 30 minut), 60 sekund až 1/8000 sekundy Elektronická přední lamela: Žárovka (max. přibližně 30 minut), 60 sekund až 1/2000 sekundy Elektronická závěrka: Žárovka (max. přibližně 60 sekund), 60 sekund až 1/32000 sekundy Videozáznamy: 1/25* ⁴ sekundy až 1/25000 sekundy * ⁴ Když je funkce [Exposure Mode] (Režim expozice) nastavená na [M] v režimu kreativního snímání videozáznamu a režim zaostření je nastaven na [MF] (Manuální zaostřování), lze nastavit na 1/8 sekundy
Rychlost synchronizace blesku	Rovna nebo menší než 1/250 sekundy

Zoom	
Extra telekonverze (Snímek)	Max. 2× (pokud je zvolena velikost snímku [S].)
Rozhraní	
USB	USB Type-C®, SuperSpeed USB 10Gbps (USB 3.2 Gen 2), Podpora napájení prostřednictvím USB (9,0 V/3,0 A) • Údaje z počítače nelze zkopírovat do fotoaparátu prostřednictvím připojení přes USB kabel.
HDMI	HDMI typu A
[REMOTE]	Ø2,5 mm konektor
[MIC]	Ø3,5 mm stereo mini konektor
Sluchátka	Ø3,5 mm stereo mini konektor
Synchronizace blesku	Ano
TC IN/OUT	Ano (připojte BNC konverzní kabel (dodávané příslušenství) k zásuvce synchronizace blesku) Vstup: 1,0 V až 4,0 V [p-p], 10 kΩ Výstup: 2,0 V ±0,5 V [p-p], nízká impedance
Vnější rozměry/Hmotnost	
Vnější rozměry	Přibližně 138,4 mm (Š) × 100,3 mm (V) × 99,6 mm (H) (bez přečnívajících částí)
Hmotnost	Přibližně 823 g (tělo fotoaparátu, s jednou paměťovou kartou a baterií) Přibližně 739 g (pouze tělo fotoaparátu)

Provozní prostředí	
Doporučená provozní teplota	-10 °C až 40 °C (14 °F až 104 °F) • Výkon baterie se při nízkých teplotách (-10 °C až 0 °C) dočasně zhoršuje, čímž se snižuje počet zaznamenaných snímků a dostupný záznamový čas.
Přípustná relativní vlhkost	10% relativní vlhkost až 80% relativní vlhkost
Wi-Fi	
Vyhovuje standardu	IEEE 802.11a/b/g/n/ac (standardní protokol bezdrátové sítě LAN)
Používané frekvenční pásmo (centrální frekvence)	2412 MHz až 2472 MHz (1 až 13 kanálů) 5180 MHz až 5320 MHz (36/40/44/48/52/56/60/64 kanálů) 5500 MHz až 5700 MHz (100/104/108/112/116/120/124/128/132/136/140 kanálů) 5745 MHz až 5825 MHz (149/153/157/161/165 kanálů)
Způsob šifrování	Wi-Fi kompatibilní s WPA™/WPA2™/WPA3™
Způsob přístupu	Režim infrastruktury
Bluetooth	
Vyhovuje standardu	Bluetooth v5.0, Bluetooth s nízkou spotřebou energie (BLE)
Používané frekvenční pásmo (centrální frekvence)	2402 MHz až 2480 MHz

Nabíječka baterie (Panasonic DVLC1005Z):

Informace pro Vaši bezpečnost

Vstup:	9,0 V \equiv 3,0 A	5,0 V \equiv 1,8 A
Výstup:	8,4 V \equiv 1,2 A	8,4 V \equiv 0,85 A
Provozní teplota:	0 °C až 40 °C	

Síťový adaptér (Panasonic VSK0815K/VSK0815L):

Informace pro Vaši bezpečnost

Vstup:	110 V – 240 V ~ 50/60 Hz 0,25 A
Výstup:	5,0 V \equiv 1,8 A
Provozní teplota:	0 °C až 40 °C





Více informací o energetické účinnosti produktu naleznete na naší webové stránce www.panasonic.com a do vyhledávacího pole zadejte číslo modelu.

Blok baterií (lithium-iontová) (Panasonic DMW-BLK22):

Informace pro Vaši bezpečnost

Napětí/kapacita:	7,2 V/2200 mAh
-------------------------	----------------

Symbole na tomto výrobku (včetně příslušenství) představují následující:

	Střídavý proud
	Stejnoseměrný proud
	Zařízení třídy II (Konstrukce výrobku má dvojitou izolaci.)
	Horké povrchy

Vyměnitelný objektiv:
H-ES12060 „LEICA DG VARIO-ELMARIT 12-60mm/F2.8-4.0 ASPH./
POWER O.I.S.“

Uchycení objektivu	Micro Four Thirds Mount
Ohnisková vzdálenost	f=12 mm až 60 mm (ekvivalent 35 mm kinofilmu: 24 mm až 120 mm)
Konstrukce objektivu	14 prvků ve 12 skupinách (4 asférické čočky, 2 ED čočky)
Typ clony	9 membránových listů/kruhová clona
Maximální clona	F2.8 (širokoúhlý záběr) až F4.0 (teleskopický záběr)
Minimální hodnota clony	F22
Úhel pohledu	84° (širokoúhlý záběr) až 20° (teleskopický záběr)
Vzdálenost zaostřování	0,20 m až ∞ (Širokoúhlý záběr)/0,24 m až ∞ (Teleskopický záběr) (od referenční čáry zaostřovací vzdálenosti)
Maximální zvětšení snímku	0,3x (ekvivalent 35 mm kinofilmu: 0,6x)
Optická stabilizace obrazu	Ano
Průměr filtru	62 mm
Max. průměr	Ø 68,4 mm
Celková délka	Přibližně 86 mm (od špičky objektivu po základní stranu držáku objektivu)
Hmotnost	Přibližně 320 g
Odolnost proti prachu a odolnost proti postříkání	Ano
Doporučená provozní teplota	-10 °C až 40 °C
Připustná relativní vlhkost	10% relativní vlhkost až 80% relativní vlhkost

Vyměnitelný objektiv:
H-FS12060 „LUMIX G VARIO 12–60mm/F3.5–5.6 ASPH./POWER
O.I.S.“

Uchycení objektivu	Micro Four Thirds Mount
Ohnisková vzdálenost	f=12 mm až 60 mm (ekvivalent 35 mm kinofilmu: 24 mm až 120 mm)
Konstrukce objektivu	11 prvků v 9 skupinách (3 asférické čočky, 1 ED čočka)
Typ clony	7 membránových listů/kruhová clona
Maximální clona	F3.5 (širokoúhlý záběr) až F5.6 (teleskopický záběr)
Minimální hodnota clony	F22
Úhel pohledu	84° (širokoúhlý záběr) až 20° (teleskopický záběr)
Vzdálenost zaostřování	0,20 m až ∞ (Širokoúhlý záběr)/0,25 m až ∞ (Teleskopický záběr) (od vztažné čáry zaostřovací vzdálenosti)
Maximální zvětšení snímku	0,27x (ekvivalent 35 mm kinofilmu: 0,54x)
Optická stabilizace obrazu	Ano
Průměr filtru	58 mm
Max. průměr	Ø 66 mm
Celková délka	Přibližně 71 mm (od špičky objektivu po základní stranu držáku objektivu)
Hmotnost	Přibližně 210 g
Odolnost proti prachu a odolnost proti postříkání	Ano
Doporučená provozní teplota	0 °C až 40 °C
Připustná relativní vlhkost	10% relativní vlhkost až 80% relativní vlhkost



- Micro Four Thirds™ a logo Micro Four Thirds jsou ochranné známky nebo registrované ochranné známky společnosti OM Digital Solutions Corporation, v Japonsku, USA, EU a jiných státech.
- Logo SDXC je ochranná známka společnosti SD-3C, LLC.
- Výrazy HDMI a HDMI High-Definition Multimedia Interface a logo HDMI Logo jsou ochranné známky nebo registrované ochranné známky společnosti HDMI Licensing, LLC v USA a jiných státech.
- USB Type-C® a USB-C® jsou ochranné známky společnosti USB Implementers Forum.
- Logo USB Type-C® Charging Trident jsou ochranné známky společnosti USB Implementers Forum, Inc.
- Logo SuperSpeed USB 10Gbps Trident je registrovaná ochranná známka společnosti USB Implementers Forum, Inc.
- QuickTime a logo QuickTime jsou ochranné známky nebo registrované ochranné známky společnosti Apple Inc., použité na základě licence.
- HDAVI Control™ je ochranná známka společnosti Panasonic Corporation.
- Adobe je ochranná známka nebo registrovaná ochranná známka společnosti Adobe Systems Incorporated v USA a/nebo jiných státech.
- Apple, Final Cut Pro, Mac, OS X, macOS a ProRes jsou ochranné známky nebo registrované ochranné známky společnosti Apple Inc. v USA a/nebo jiných státech.



- Slovní značka a loga Bluetooth® jsou registrované ochranné známky ve vlastnictví společnosti Bluetooth SIG, Inc. a jakékoli použití těchto známek společností Panasonic Corporation je na základě licence. Ostatní ochranné známky a obchodní názvy jsou majetkem jejich příslušných vlastníků.
- Logo Wi-Fi CERTIFIED™ je ochranná známka společnosti Wi-Fi Alliance®.
- Logo Wi-Fi Protected Setup™ je ochranná známka společnosti Wi-Fi Alliance®.
- „Wi-Fi®“ je registrovaná ochranná známka společnosti Wi-Fi Alliance.
- „Wi-Fi Protected Setup™“, „WPA™“, „WPA2™“ a „WPA3™“ jsou ochranné známky společnosti Wi-Fi Alliance®.
- Tento výrobek používá „DynaFont“ od společnosti DynaComware Corporation. DynaFont je registrovaná ochranná známka společnosti DynaComware Taiwan Inc.
- QR kód je registrovaná ochranná známka společnosti DENSO WAVE INCORPORATED.
- LEICA je ochranná známka společnosti Leica Microsystems IR GmbH. ELMARIT je registrovaná ochranná známka společnosti Leica Camera AG. Objektivy LEICA DG jsou vyrobeny pomocí měřicích přístrojů a systémů zabezpečování kvality, které byly certifikovány společností Leica Camera AG na základě standardů kvality společnosti.
- Ostatní názvy systémů a produktů zmíněné v tomto návodu k obsluze jsou ochranné známky nebo registrované ochranné známky příslušných společností.

Tento výrobek obsahuje následující software:

- (1) software nezávisle vyvinutý společností nebo pro společnost Panasonic Corporation,
- (2) software, který je vlastnictvím třetí strany a společnost Panasonic Corporation jej používá na základě licence,
- (3) software, který je používán na základě licence GNU všeobecné veřejné licence, verze 2.0 (GPL V2.0),
- (4) software, který je používán na základě licence GNU LESSER obecné veřejné licence, verze 2.1 (LGPL V2.1), a/nebo
- (5) otevřený zdrojový software, jiný než je software používaný na základě licence GPL V2.0 a/nebo LGPL V2.1

Software v kategorii (3) - (5) je distribuován v naději, že bude užitečný, ale BEZ JAKÉKOLIV ZÁRUKY, dokonce bez implicitní záruky PRODEJNOSTI nebo VHODNOSTI NA KONKRÉTNÍ ÚČEL. Volbou [MENU/SET] → Menu nastavení [Setup] → [Others] (Ostatní) → [Firmware Version] (Verze firmwaru) → [Software info] (Informace o softwaru) si prosím prohlédněte podrobnější informace o výřezech a stavu fotoaparátu.

Nejméně tři (3) roky od dodání tohoto výrobku, poskytne společnost Panasonic jakékoli třetí straně, která nás kontaktuje na základě níže uvedených kontaktních informací, za poplatek nepřevyšující náklady fyzické distribuce zdrojového kódu, úplnou strojově čitelnou kopii příslušného zdrojového kódu, na který se vztahuje GPL V2.0 nebo LGPL V2.1, jakož i příslušná rozhodnutí autorských práv.

Kontaktní informace: oss-cd-request@gg.jp.panasonic.com

Zdrojový kód a oznámení týkající se autorských práv jsou také k dispozici bezplatně na naší níže uvedené webové stránce.

<https://panasonic.net/cns/oss/index.html>

Tento výrobek je vyroben v souladu s balíkem patentů AVC, který konečného uživatele opravňuje využívat jej pro osobní a nekomerční účely zaměřené na (i) kódování videozáznamů, v souladu se standardem AVC („AVC Video“) a/nebo na (ii) dekódování videozáznamů ve formátu AVC, které si uživatel vytvořil pro osobní a nekomerční účely a/nebo získal od jiné oprávněné osoby podnikající v souladu s licencí zaměřenou na poskytování videozáznamů ve formátu AVC. Licence se nevztahuje na žádné jiné použití. Další informace vám poskytne společnost MPEG LA, L.L.C.

Viz webová stránka <http://www.mpegla.com>

Výrobek Panasonic

Na tento výrobek se vztahuje záruka E-Guarantee Panasonic.

Nákupní doklad si prosím uschovejte.

Informace a podmínky záruky pro tento produkt jsou k dispozici na

www.panasonic.com/cz

nebo na následujících telefonních číslech: 236032911 – číslo pro volání z
pevné linky

EU



Vyrobeno:

Panasonic Corporation
Osaka, Japonsko

Importér pro Evropu:

Panasonic Marketing Europe GmbH
Panasonic Testing Centre
Winsbergring 15, 22525 Hamburg,
Německo

Panasonic Corporation

Webová stránka: <http://www.panasonic.com>

© Panasonic Corporation 2022