

Canon

PowerShot G7X Mark III

Pokročilá uživatelská příručka

Obsah

Základy práce s fotoaparátem

Fotografování

Přehrávání

Bezdrátové funkce

Nastavení funkcí

Příslušenství

Dodatek

Rejstřík

ČESKY

Tyto pokyny k ovládání předpokládají použití firmwaru fotoaparátu PowerShot G7X Mark III verze 1.3.0 nebo novější.

Poznámky na úvod a právní informace

- Pořídte několik počátečních zkušebních snímků a přehrajte je, abyste se ujistili, že byly správně zaznamenány. Upozorňujeme, že společnost Canon Inc., její dceřiné firmy a pobočky ani distributoři nenesou žádnou odpovědnost za jakékoli škody vzniklé nesprávnou funkcí fotoaparátu nebo příslušenství (včetně paměťových karet), jež mají za následek poškození snímku, který má být zaznamenán a/nebo který má být zaznamenán ve strojově čitelném tvaru.
- Pokud uživatel pořizuje neautorizované snímky nebo záznamy (video nebo zvukové) osob nebo materiálů podléhajících autorským právům, může narušovat soukromí příslušných osob nebo porušovat zákonná práva jiných osob včetně autorských práv a jiných práv týkajících se duševního vlastnictví. Mějte na paměti, že omezení mohou platit i v případech, kdy jsou takovéto snímky nebo záznamy určeny výhradně pro osobní použití.
- Informace o záručních podmínkách a zákaznické podpoře naleznete v informacích o záruce dodávaných v sadě příruček k fotoaparátu.
- Přestože je obrazovka vyráběna v podmínkách extrémně přesného výrobního procesu a více než 99,99 % pixelů odpovídá konstrukčním požadavkům, mohou být v ojedinělých případech některé pixely vadné nebo se mohou zobrazovat jako červené nebo černé body. Tento jev neznamena záadu fotoaparátu a neovlivňuje zaznamenané snímky.
- Při dlouhodobějším používání fotoaparátu může dojít k zahřátí jeho těla. Tento jev neznamena záadu.



Úvod

- Chcete-li přejít na začátek kapitoly, klepněte na název kapitoly podél pravé strany první stránky.
- Pro základní navigaci klepněte na ikony ve spodní části každé stránky.
 - 🏠: Přejít na první stránku
 - ↶: Návrat na předchozí stránku
 - ⏪: Přejít zpět o stránku
 - ⏩: Přejít vpřed o stránku
- Pokyny v této příručce se vztahují na používání fotoaparátu ve výchozím nastavení.
- Záložky jako **AUTO** identifikují režimy použité v pokynech pro fotografování. Některé funkce jsou k dispozici rovněž v jiných režimech.
- ⓘ: Důležité informace nebo tipy pro pokročilé používání fotoaparátu.

Typografické konvence

- V této příručce jsou tlačítka a voliče fotoaparátu označeny ikonami, které se na nich na fotoaparátu nacházejí, resp. ikonami jim podobnými.
- Následující ovladače fotoaparátu jsou označeny ikonami.

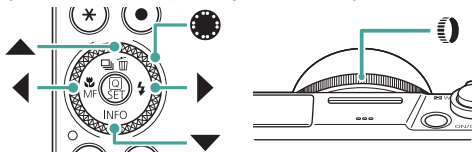

- Ikony a text, které se zobrazují na obrazovce, jsou uváděny v hranatých závorkách.
- Čísla v některých údajích a ilustracích odpovídají číslům kroků.
- 📖 xx: Stránky se souvisejícími informacemi (v tomto příkladu představují písmena „xx“ číslo stránky)
- Z praktických důvodů jsou všechny podporované paměťové karty zjednodušeně označovány jako „paměťové karty“.

Obsah

Poznámky na úvod a právní informace	2
Úvod	3
Typografické konvence	3
Běžné činnosti s fotoaparátem	13
Bezpečnostní pokyny	16
Základy práce s fotoaparátem	19
Příprava	20
Nasazení řemínku	20
Nabití bateriového zdroje	21
Příprava paměťové karty	22
Vložení/vyjmutí bateriového zdroje a paměťové karty	23
Nastavení data, času, časového pásma a jazyka	25
Správné držení fotoaparátu	28
Seznámení s činnostmi fotoaparátu	29
Fotografování	29
Prohlížení	31
Části přístroje	32
Přední strana	32
Zadní strana	33
Nastavení úhlu obrazovky	34
Sklopení obrazovky směrem dolů	34
Vyklopení obrazovky směrem nahoru	34
Kontrolka	35
Nastavení režimu fotografování	36
Konfigurace funkcí fotoaparátu	37
Obrazovka rychlého ovládání	37
Obrazovka menu	39
Funkce dostupné na obrazovce rychlého ovládání	41
Nastavení menu	42
Obrazovka režimu fotografování	44

Rámečky na obrazovce fotografování.....	45
Možnosti zobrazení v režimu fotografování	46
Možnosti zobrazení v režimu přehrávání	47
Dotykové ovládání.....	48
Výběr objektů.....	48
Obrazovka rychlého ovládání	49
Obrazovka menu	50
Prohlížení	52
Klávesnice zobrazovaná na obrazovce.....	54
Fotografování	55
Fotografování s použitím fotoaparátu určených nastavení (Režim Auto/Režim Hybridní Auto).....	56
Ikony stabilizace obrazu	59
Fotografování s použitím efektů (Kreativní asistent)	60
Fotografování v režimu Hybridní Auto	62
Fotografování specifických scén (režim Speciální scéna)	63
Pořizování autoportrétů s využitím optimálních nastavení (režim Autoportrét).....	67
Pořízení panoramatických snímků (Panoramatický režim)	68
Zachycení objektů na rozmazaném pozadí (režim Panning)	70
Fotografování osob pod hvězdnou oblohou (Hvězdný portrét)	71
Fotografování nočních scén pod hvězdnou oblohou (režim Noční obloha s hvězdami).....	74
Fotografování hvězdných stop (režim Stopy hvězd)	76
Natáčení filmů pohybu hvězd (režim Časoběrný film o hvězdách)	78
Fotografování s obrazovými efekty (režim Kreativní filtry)	82
Pořizování snímků se vzhledem zmenšených modelů (Efekt miniatury)	87
Záznam různých filmů (Režim Film).....	88
Videology (režim záznamu video blogu).....	89
Záznam filmů s určeným nastavením rychlosti závěrky a clonového čísla (Ruční expozice pro filmy).....	90
Záznam HDR filmů	91

Fotografování v režimu programové automatiky (režim P)	92
Fotografování s využitím specifických rychlostí závěrky (režim Tv).....	93
Fotografování s využitím specifických clonových čísel (režim Av).....	94
Fotografování s využitím specifických hodnot rychlosti závěrky a clonového čísla (režim M)	95
Pořizování dlouhých expozic (Bulb)	97
Větší zvětšení objektů (Digitální zoom).....	98
Blokování jasu snímku / Expozice (Blokování AE).....	99
Pořizování snímků zblízka (Makro).....	100
Fotografování v režimu ručního zaostřování.....	101
Snadná identifikace oblasti zaostření (Zvýraznění okrajů pro MF)	103
Fotografování s funkcí blokování AF.....	104
Fotografování s využitím předvolených ohniskových vzdáleností (Skokový zoom).....	105
Změna kvality snímku	106
Fotografování ve formátu RAW	106
Změna poměru stran.....	108
Změna doby zobrazení snímku po jeho pořízení	109
Změna nastavení režimu blesku	110
Blokování jasu snímku / Expozice v zábleskové fotografii (blokování FE).....	111
Konfigurace nastavení blesku.....	113
Nastavení kompenzace expozice s bleskem.....	113
Nastavení výkonu blesku.....	114
Změna časování blesku.....	115
Redukce červených očí	115
Konfigurace bezpečné FE	116
Souvislé fotografování.....	117
Použití samospouště.....	118
Fotografování v režimu RAW série	119

Přidání razítka data	121
Nastavení jasu snímku (Kompenzace expozice)	122
Bracketing expozice (Fotografování v režimu AEB)	123
Změna citlivosti ISO pro snímky	125
Změna rozsahu citlivostí ISO	125
Nastavení automatického rozsahu citlivostí ISO	126
Nastavení minimální rychlosti závěrky pro funkci ISO auto	126
Změna citlivosti ISO pro filmy	128
Změna rozsahu citlivostí ISO	128
Přizpůsobení maximálního nastavení funkce ISO auto	129
Automatická korekce jasu a kontrastu (Automatická optimalizace jasu)	130
Fotografování jasných objektů (Priorita vysokých jasů)	131
Úprava nastavení ND filtru	132
Změna režimu měření expozice	133
Nastavení časovače měření	134
Snadné nastavení expozice (nastavení vzoru Zebra)	135
Konfigurace simulace expozice	137
Zachycení přirozených barev (Vyvážení bílé)	138
Uživatelské vyvážení bílé	140
Přizpůsobení barev (Picture Style)	142
Přizpůsobení stylů Picture Style	144
Uložení přizpůsobených stylů Picture Style	147
Potlačení šumu při fotografování vysokými citlivostmi ISO	148
Použití potlačení šumu u více snímků	148
Fotografování prostřednictvím dotyku obrazovky (Expozice dotykem)	150
Fotografování s elektronickou závěrkou	151
Fotografování s funkcí Servo AF	152
Výběr metody AF	153
Přemístění bodu AF	154
Změna režimu zaostřování	155
Konfigurace pomocného světla AF	156

Souvislé snímání při změně zaostření (bracketing ostření)	157
Doladění zaostření	160
Změna nastavení režimu IS	161
Korekce výrazného chvění fotoaparátu	162
Použití automatické vodováhy	163
Použití digitálního telekonvertoru	164
Změna velikosti záznamu filmu	165
Záznam filmů pro zpomalené přehrávání (vysokorychlostní snímání)	166
Konfigurace nastavení zvukového záznamu	167
Nastavení hlasitosti záznamu zvuku	167
Protivětrný filtr	168
Tlumič	168
Konfigurace servo AF u filmů	169
Použití funkce Automatický delší čas	170
Efekt miniaturního modelu u filmů (Film s Efektem miniatury)	171
Záznam videomomentek	173
Záznam časosběrných filmů	175
Záznam filmů sebe sama	177
Použití samospouště pro filmy	178
Konfigurace obrazovky informací pro výstup HDMI	179
Nastavení typu krátkého filmu	180
Přehrávání	181
Prohlížení	182
Zvětšování snímků	184
Prohlížení krátkých filmů	185
Vyhledání snímků v indexu	186
Úpravy filmů	187
Odstranění začátků/konců filmů	187
Extrahování políček z filmů 4K jako statických snímků	189
Úpravy krátkých filmů	190

Extrahování snímků ze sérií snímků RAW	192
Ochrana snímků	194
Ochrana více snímků	195
Otáčení snímků	197
Změna informace o otočení filmu	198
Mazání snímků	199
Vymazání více snímků současně	200
Přidávání snímků do příkazů tisku (DPOF)	202
Tisk snímků přidaných do příkazu tisku (DPOF)	203
Přidání snímků do fotoalba	204
Použití filtrových efektů na snímky (kreativní filtry)	205
Zpracování snímků RAW	206
Použití oblíbených efektů (Kreativní asistent)	208
Povolení zpracování RAW pomocí rychlého ovládání	209
Korekce červených očí	210
Kombinace videomomentek	211
Výřez	213
Změna velikosti snímků	215
Hodnocení snímků	216
Prohlížení prezentací	217
Vyhledání snímků na základě zadaných podmínek	218
Použití ovládacího kroužku pro vyhledání snímků	219
Přizpůsobení zobrazení informací při přehrávání	220
Spuštění přehrávání od posledního zobrazeného snímku	221
Bezdrátové funkce	222
Dostupné bezdrátové funkce	223
Ukládání snímků z fotoaparátu do smartphonu	225
Připojení k smartphonům pomocí Wi-Fi	
s využitím tlačítka Wi-Fi	229
Omezení prohlížení snímků	231
Funkce používané se smartphony	232





Odesílání snímků do smartphonu automaticky během fotografování.....	232
Dálkově ovládané fotografování za současného pozorování živého náhledu na smartphonu.....	232
Dálkové ovládání fotoaparátu pomocí smartphonu	233
Záznam geografických značek při fotografování	233
Připojení k tiskárnám pomocí Wi-Fi	235
Vytvoření připojení pomocí přístupového bodu	237
Automatické odesílání snímků do počítače.....	239
Přenos snímků na webové služby.....	243
Registrace služby image.canon.....	243
Přenos snímků na službu image.canon.....	246
Datový tok snímků.....	247
Živý přenos	249
Opětovné připojení pomocí Wi-Fi.....	253
Ukončení připojení Wi-Fi.....	254
Vymazání informací zařízení spárovaných prostřednictvím funkce Bluetooth.....	255
Změna nebo vymazání nastavení pro připojení	256
Nastavení funkcí.....	257
Výběr a tvorba složek.....	258
Změna číslování souborů.....	259
Konfigurace automatického otáčení snímků pořízených na výšku	260
Přidání informace o orientaci do filmů.....	261
Formátování paměťových karet	262
Nastavení zobrazení úvodní obrazovky	264
Použití režimu Eco	265
Nastavení funkcí úspory energie.....	266
Nastavení jasu obrazovky	267
Přepnutí barvy informací na obrazovce	268
Nastavení data, času a časového pásma	269

Změna jazyka.....	270
Nastavení doby pro zasunutí objektivu	271
Nastavení videosystému	272
Nastavení dotykové obrazovky	273
Nastavení pípání.....	274
Nastavení hlasitosti.....	275
Nastavení rozlišení výstupu HDMI	276
Přehrávání snímků RAW na televizoru HDR	277
Přízpůsobení obrazovky informací ke snímku.....	278
Nastavení převráceného zobrazení	280
Zobrazení metrických / nemetrických hodnot.....	281
Konfigurace průvodce funkcí.....	282
Konfigurace uživatelských funkcí	283
Přízpůsobení funkcí tlačítek.....	284
Uživatelské režimy snímání (režim C).....	286
Obnovení výchozích nastavení fotoaparátu.....	288
Nastavení údajů copyrightu pro záznam do snímků	289
Stažení příruček/software pomocí kódu QR	290
Zobrazení log osvědčení.....	291
Uložení běžně používaných položek menu fotografování (Moje menu).....	292
Přejmenování záložek Moje menu	293
Vymazání záložky Moje menu	293
Vymazání všech záložek Moje menu	293
Vymazání všech přidanych položek	294
Přízpůsobení zobrazení Moje menu	294
Příslušenství.....	295
Volitelné příslušenství	296
Příslušenství pro napájení	296
Blesk.....	296
Ostatní	297
Tiskárny	297

Použití volitelného příslušenství.....	298
Přehrávání na televizoru.....	298
Použití napájecího adaptéru USB k nabíjení/napájení fotoaparátu	300
Dálkově ovládané fotografování	302
Použití externího mikrofonu.....	303
Ukládání snímků do počítače.....	304
Tisk snímků	305
Dodatek	307
Pokyny pro manipulaci	308
Odstraňování problémů.....	309
Informace zobrazované na obrazovce	314
Při fotografování	314
Během přehrávání	316
Opatření týkající se bezdrátových funkcí	318
Bezpečnostní opatření.....	319
Software třetích stran	320
Osobní informace a bezpečnostní opatření	323
Ochranné známky a licence.....	324
Zřeknutí se odpovědnosti.....	326
Rejstřík.....	327

Běžné činnosti s fotoaparátem

Fotografování

- Použití fotoaparátem určených nastavení (Režim Auto, Režim Hybridní Auto)
 -  29,  62
- Pořizování autoportrétů s využitím optimálních nastavení (Autoportrét)
 -  67
- Pořízení panoramatických snímků (Panoramatický snímek)
 -  68

Pořízení kvalitních snímků osob



Portréty
 63

Specifické scény



Noční scéna
z ruky
 63



Ohňostroj
 63



Ovládání HDR
Backlight
 63



Jídlo
 63

Aplikace speciálních efektů



Jemná pleť
 63



Černobílý
 82



Rozostření pozadí
 82



13





Měkké ostření
(📖82)



Efekt Objektivu rybí oko
(📖82)



Efekt akvarelu
(📖82)



Efekt Levného
fotoaparátu
(📖82)



Efekt miniatURY
(📖87, 📖171)

- Zaostření na tváře osob
 - 📖29, 📖63, 📖153
- Fotografování bez blesku (Vypnutí blesku)
 - 📖110
- Zhotovení autoportrétů (Samospoušť)
 - 📖118
- Přidání razítka data
 - 📖121
- Kombinace filmových klipů a snímků
 - 📖62
- Vytvoření pocitu rychlosti pomocí rozostřeného pozadí
 - 📖70
- Fotografování hvězdné oblohy
 - 📖71, 📖74, 📖76, 📖78



▶ Prohlížení

- Zobrazení snímků
 - 📖31, 📖181
- Automatické přehrávání snímků (Prezentace)
 - 📖217
- Prohlížení snímků na televizoru
 - 📖298





14



- Rychlé procházení mezi snímky
 -  186
- Smazání snímků
 -  199

Záznam a prohlížení filmů

- Záznam filmů
 -  29,  88
- Prohlížení filmů
 -  31







Tisk

- Tisk snímků
 -  305

Ukládání

- Uložení snímků do počítače
 -  304

Používání funkcí Wi-Fi

- Odeslání snímků do telefonu Smartphone
 -  225,  232
- Tisk snímků
 -  235
- Sdílení snímků online
 -  243
- Vysílání datového proudu snímků
 -  247
- Odeslání snímků do počítače
 -  239

Bezpečnostní pokyny

- Abyste dokázali s výrobkem bezpečně zacházet, přečtěte si následující pokyny.
- Dodržujte tyto pokyny, abyste předešli zranění uživatele výrobku nebo jiných osob.



VAROVÁNÍ

Označuje riziko vážného zranění či smrtelného úrazu.

- Udržujte výrobek mimo dosah malých dětí.
Řemínek omotaný okolo krku může způsobit udušení.
 - Používejte pouze zdroje napájení určené pro výrobek, které jsou uvedeny v tomto návodu k použití.
 - Výrobek nerozebírejte ani neupravujte.
 - Chraňte výrobek před silnými otřesy nebo vibracemi.
 - Nedotýkejte se žádných odkrytých vnitřních částí.
 - Výrobek přestaňte v případě neobvyklých okolností, např. když z něj vychází kouř nebo neobvyklý zápach, ihned používat.
 - K čištění výrobku nepoužívejte organická rozpouštědla, jako je alkohol, benzín nebo ředidla.
 - Zabraňte namočení výrobku. Do výrobku nevkládejte cizí předměty a chraňte ho před vniknutím kapalin.
 - Nepoužívejte výrobek v místech, kde mohou být přítomny hořlavé plyny.
Mohlo by dojít k úrazu elektrickým proudem, výbuchu nebo požáru.
 - Při používání komerčně dostupných nebo dodávaných bateriových zdrojů dodržujte následující pokyny.
 - Baterie/bateriové zdroje používejte pouze s pro ně určenými výrobky.
 - Baterie/bateriové zdroje nezahřívejte a chraňte je před otevřeným ohněm.
 - Baterie/bateriové zdroje nenabíjejte pomocí neautorizovaných nabíječek.
 - Chraňte kontakty před znečištěním a nedovolte, aby přišly do styku s kovovými špendlíky nebo jinými kovovými předměty.
 - Nepoužívejte baterie/bateriové zdroje, z kterých vytéká elektrolyt.
 - Při likvidaci baterií/bateriových zdrojů izolujte kontakty páskou či jiným způsobem.
- Mohlo by dojít k úrazu elektrickým proudem, výbuchu nebo požáru.
V případě, že dojde k úniku elektrolytu z baterie/bateriového zdroje a k potřísnění vaší pokožky nebo oděvu, postižená místa důkladně opláchněte tekoucí vodou. V případě vniknutí do očí vypláchněte oči velkým množstvím čisté tekoucí vody a vyhledejte okamžitě lékařskou pomoc.



- Při používání nabíječky baterií nebo napájecího adaptéru dodržujte následující pokyny.
 - Pravidelně suchým hadříkem odstraňujte případné nečistoty nahromaděné na zástrčce a zásuvce.
 - Výrobek nezapojujte a neodpojte mokřýma rukama.
 - Nepoužívejte výrobek, pokud není napájecí zástrčka zcela zasunuta do zásuvky.
 - Zástrčku a kontakty chraňte před nečistotami a nedovolte, aby přišly do styku s kovovými špendlíky nebo jinými kovovými předměty.
 - Nedotýkejte se nabíječky baterií nebo napájecího adaptéru připojeného k zásuvce za bouřky.
 - Nepokládejte na napájecí kabel těžké předměty. Napájecí kabel nepoškozujte, nelámejte a neupravujte.
 - Neobalujte výrobek při používání nebo bezprostředně po něm, když je výrobek stále zahřátý, látkou ani jinými materiály.
 - Nenechávejte výrobek připojený ke zdroji napájení po dlouhou dobu.
- Mohlo by dojít k úrazu elektrickým proudem, výbuchu nebo požáru.

● Během používání se vyhněte dlouhodobému kontaktu výrobku se stejnou částí pokožky. I když výrobek není na dotek horký, může dojít k nízkoteplotním popáleninám a zrudnutí pokožky nebo tvorbě puchýřů. Při použití výrobku na horkých místech a osobami s problémy s krvním oběhem nebo s nižší citlivostí doporučujeme používat stativ nebo podobné zařízení.

● Vždy dodržujte pokyny pro vypnutí výrobku na místech, kde je jeho používání zakázáno. Pokud tak neučiníte, může dojít k poruše jiných zařízení v důsledku elektromagnetických vln a případně i k nehodám.

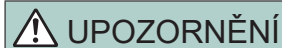

UPOZORNĚNÍ

Označuje riziko zranění.

● Neodpalujte blesk v blízkosti očí.
Mohlo by dojít k jejich poranění.

● Řemínek je určen pouze k použití na těle. Jeho pověšení s jakýmkoli připojeným výrobkem na háček nebo jiný předmět může způsobit poškození výrobku. Také výrobkem netřeste a chraňte ho před silnými nárazy.

● Nevyvíjejte silný tlak na objektiv a nedovolte, aby do něj narazil jiný předmět.
Mohlo by dojít k poranění osob nebo poškození výrobku.

● Při použití blesku je vyzařováno velké množství tepla. Při fotografování nepřibližujte k jednotce blesku prsty, jiné části těla a jakékoli předměty.
Mohlo by dojít k popálení nebo poruše blesku.

● Nenechávejte výrobek na místech vystavených extrémně vysokým nebo nízkým teplotám.

Výrobek by se mohl extrémně ohřát/ochladit a způsobit při dotyku popáleniny nebo poranění.

● Dojde-li během nebo po použití tohoto výrobku k jakékoli abnormální reakci nebo podráždění pokožky, přestaňte výrobek nadále používat a vyhledejte radu/pomoc lékaře.

UPOZORNĚNÍ

Označuje možnost škod na majetku.

- Nemiňte fotoaparátem do silných zdrojů světla, jaký představuje například slunce za jasného dne nebo silný zdroj umělého světla.

Takovéto jednání by mohlo vyústit v poškození obrazového snímače nebo jiných vnitřních komponent výrobku.

- Při použití fotoaparátu na písčné pláži nebo ve větrném prostředí dbejte na to, aby se do přístroje nedostal písek nebo prach.
- Jakýkoli cizí objekt na blesku, jako je prach nebo nečistota, odstraňte bavlněným tamponem nebo kouskem látky.

Tepló vydávané bleskem může způsobit uvolnění kouře z cizího objektu nebo poruchu výrobku.

- Pokud výrobek nebudete používat, vyjměte bateriový zdroj/baterie a uložte je. Jakékoli případné vytečení baterie by mohlo způsobit poškození výrobku.

- Před likvidací bateriového zdroje/baterií zakryjte kontakty páskou či jiným izolačním materiálem.

Dotyk těchto kontaktů a jiných kovových materiálů může vést k vzniku požáru nebo výbuchu.

- Nepoužíváte-li výrobek, odpojte od elektrické sítě jakoukoli nabíječku baterií používanou s výrobkem. Používaný výrobek nezakrývejte oblečením ani jinými objekty. Dlouhodobé nepřerušené zapojení nabíječky baterií do elektrické sítě může způsobit přehřátí a deformaci jednotky a následný požár.

- V blízkosti domácích zvířat neponechávejte žádné bateriové zdroje. Rozkousáním bateriového zdroje zvířetem může dojít k úniku elektrolytu, přehřátí nebo výbuchu bateriového zdroje a následnému poškození výrobku nebo požáru.

- Používá-li váš výrobek více baterií, nepoužívejte společně baterie s různou úrovní nabití či staré a nové baterie. Nevkládejte baterie s chybnou polaritou kontaktů + a –. Mohlo by dojít k poškození výrobku.

- Pokud probíhá čtení/zápis na kartu, nevypínejte fotoaparát, neotevírejte krytku prostoru pro paměťovou kartu/baterii a netřeste fotoaparátem ani jej nevystavte nárazu.

Takováto situace by mohla způsobit poškození snímků nebo fotoaparátu či paměťové karty.

- Nepokoušejte se silou zasunout paměťovou kartu do fotoaparátu v nesprávné orientaci.

Mohlo by dojít k poškození fotoaparátu.

Základy práce s fotoaparátem

Základní informace a pokyny, od úvodní přípravy až po fotografování a přehrávání.

Příprava

● Nasazení řemínku

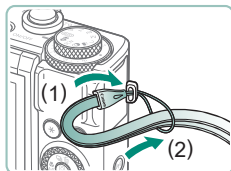

- 1 Vyobrazeným způsobem nasadíte dodávaný řemínek do úchytu pro řemen.

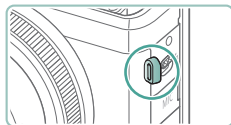

- Řemínek lze nasadit také na levou stranu fotoaparátu.

Nabití bateriového zdroje

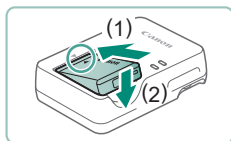

1 Vložte bateriový zdroj do nabíječky.

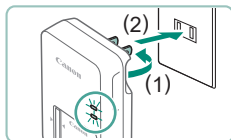

2 Nabíjte bateriový zdroj.

- Barvy kontrolky
 - Nabíjení: Oranžová
 - Plně nabitó: Zelená

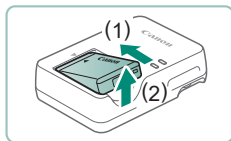

3 Vyjměte bateriový zdroj.



- Pro ochranu bateriového zdroje a zachování jeho optimálního stavu nenabíjejte bateriový zdroj souvisle po dobu delší než 24 hodin.
- Nabíječku je možné používat v oblastech vybavených elektrickou sítí se střídavým proudem o napětí 100 – 240 V~ (50/60 Hz). Pokud síťová zástrčka neodpovídá zásuvce, použijte komerčně dostupný adaptér. Nikdy nepoužívejte elektrické transformátory určené pro cestování do zahraničí, neboť mohou poškodit bateriový zdroj.
- Nabité bateriové zdroje jsou i v případě nečinnosti zatíženy samovybíjením. Bateriový zdroj nabíjte v den, kdy jej budete používat (nebo bezprostředně předtím).

● Příprava paměťové karty

Používejte následující typy paměťových karet (prodávané samostatně), v libovolné kapacitě.

- Paměťové karty SD*1
- Paměťové karty SDHC*1*2
- Paměťové karty SDXC*1*2 

*1 Karty odpovídající standardům SD. Správná činnost paměťových karet ve fotoaparátu však nebyla ověřována u všech typů paměťových karet.

*2 Podporovány jsou také paměťové karty UHS-I.

● Vložení/vyjmutí bateriového zdroje a paměťové karty



1 Otevřete krytku.

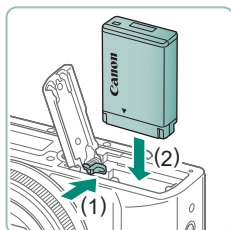

2 Vložte bateriový zdroj.

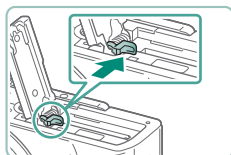

Vyjmutí:

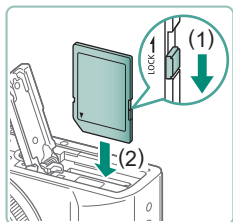

3 Vložte paměťovou kartu.

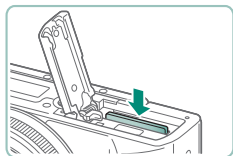

Vyjmutí:

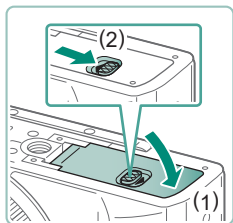

4 Zavřete krytku.



- Pokud vložíte bateriový zdroj ve špatné orientaci, nelze jej zaaretovat ve správné poloze. Vždy kontrolujte správnou orientaci bateriového zdroje a jeho zajištění v přístroji.
- Dříve než začnete používat novou paměťovou kartu nebo kartu, která byla naformátována v jiném zařízení, měli byste ji naformátovat pomocí tohoto fotoaparátu.
- Pokud je paměťová karta opatřena přepínačem ochrany proti zápisu, nebude v případě nastavení přepínače do zamknuté polohy možné zaznamenávat data. Posuňte přepínač ochrany proti zápisu pro odemknutí.
- Pokud je zobrazena zpráva [Vyměnit akumulátor], vyměňte po automatickém vypnutí fotoaparátu bateriový zdroj.



Nastavení data, času, časového pásma a jazyka

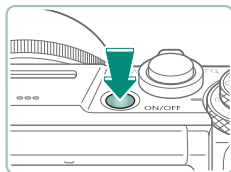

1 Zapněte fotoaparát.

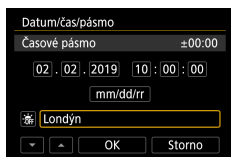

2 Nastavte časové pásmo.

- Tlačítka ◀▶ nebo voličem ● vyberte časové pásmo → tlačítko (SET)

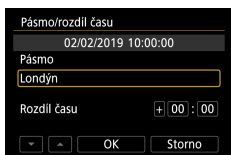

- Tlačítko (SET)

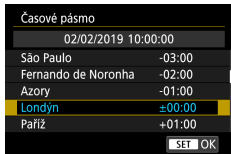

- Tlačítka ▲/▼ nebo voličem ● vyberte časové pásmo → tlačítko (SET) → tlačítka ◀▶ nebo voličem ● vyberte [OK] → tlačítko (SET)

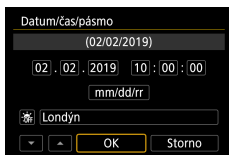

3 Nastavte datum a čas.

- Tlačítky ◀▶ nebo voličem ⦿ vyberte datum nebo čas → tlačítko [SET] → tlačítka ▲/▼ nebo voličem ⦿ upravte nastavení → tlačítko [SET]
- Vyberte [OK] → tlačítko [SET]

4 Nastavte jazyk zobrazování.

- Tlačítka ▲/▼ vyberte [Jazyk] → tlačítko [SET]
- Tlačítka ▲/▼/◀▶ vyberte jazyk → tlačítko [SET]



- Pokud se po zapnutí fotoaparátu zobrazí obrazovka [Datum/čas/pásma], nastavte následujícím způsobem aktuální datum, čas a časové pásmo. Tyto informace se při pořízení snímku uloží do vlastností snímku a využívají se při řazení snímků podle data pořízení nebo při tisku snímků s uvedením data pořízení.
- Chcete-li nastavit letní čas (přičte se 1 hodina), nastavte položku [☀️] na obrazovce [☀️] na [Datum/čas/pásma].
- Pokud byla nastavení data/času/pásma vymazána, znovu je správně nastavte.
- Je třeba nastavit datum/čas/pásma, aby byla možná normální teplotní kontrola fotoaparátu. Jakmile nastavíte datum/čas/pásma, mohou se správně zobrazovat teplotní varování.



Správné držení fotoaparátu



- Řemínek fotoaparátu si nasadíte na zápěstí.
- Během fotografování přitiskněte paže k tělu a držte fotoaparát pevně, abyste zabránili jeho pohybu. Pokud jste vysunuli blesk, nezakrývejte jej prsty.

Seznámení s činností fotoaparátu

Vyzkoušejte fotoaparát jeho zapnutím, pořízením fotografií nebo filmů a jejich následným prohlédnutím.

Fotografování

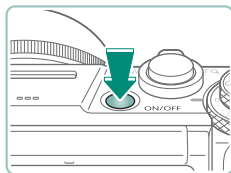

1 Zapněte fotoaparát.

- Chcete-li fotoaparát vypnout, stiskněte tlačítko ON/OFF znovu.



2 Přejděte do režimu AUTO.

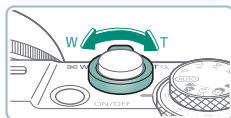

3 Podle potřeby použijte zoom k zvětšení objektu nebo rozšíření záběru.

- Pohybuje páčkou zoomu za současné kontroly obrazovky.

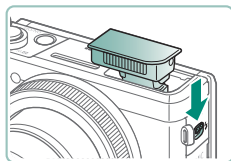

Při použití blesku:

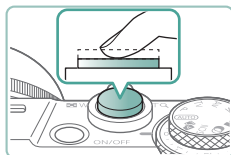

4 Zaostřete (namáčkněte tlačítko spouště do poloviny).

- Fotoaparát po zaostření pípne.
- Okolo zaostřených míst se zobrazí bod AF.

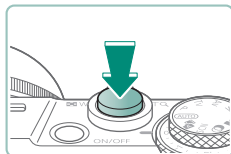
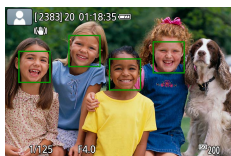

5 Exponujte (stiskněte tlačítko spouště až na doraz).

Při záznamu filmů:

- Během záznamu se zobrazuje nápis [●REC].
- Chcete-li ukončit záznam filmu, stiskněte znovu tlačítko snímání filmů.

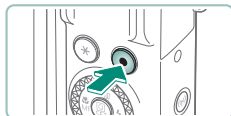

● Prohlížení

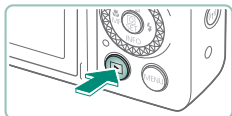

1 Stiskněte tlačítko .



2 Vyberte snímky.



- Filmy jsou označeny ikonou [SET] .

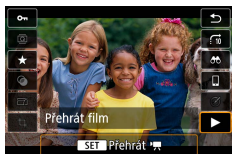

Přehrávání filmů:

- Tlačítko  (dvakrát)
- Pro úpravu hlasitosti použijte tlačítka ▲/▼.



Části přístroje

● Přední strana

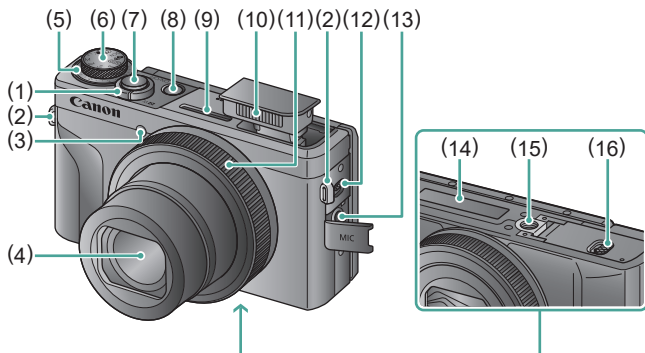

- | | |
|--|--|
| (1) Páčka zoomu
Fotografování: W (širokoúhlý objektiv) /
T (teleobjektiv)
Přehrávání: ☐ (index) /
Q (zvětšení) | (8) Tlačítko ON/OFF |
| (2) Úchyt pro řemen | (9) Mikrofon (stereo) |
| (3) Světlo | (10) Blesk |
| (4) Objektiv | (11) Ovládací kroužek (kroužek ☺) |
| (5) Volič kompenzace expozice
●: Pozice přiřazení voliče/kroužku | (12) Páčka ⚡ (páčka vyklonění blesku) |
| (6) Volič režimů | (13) Vstupní konektor pro externí mikrofon |
| (7) Tlačítko spouště | (14) Sériové číslo |
| | (15) Závit pro stativ |
| | (16) Krytka prostoru pro paměťovou kartu / baterii |

Zadní strana

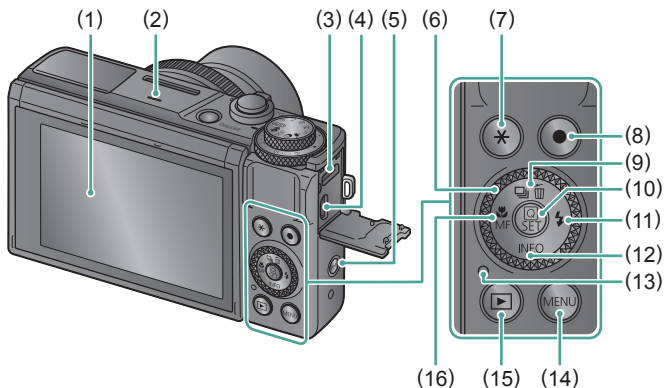

- (1) Obrazovka
Otevírá se nahoru v úhlu přibližně 180° a dolů v úhlu přibližně 45°.
- (2) Reproduktor
- (3) Konektor DIGITAL
- (4) Konektor HDMI™
- (5) Tlačítko (Wi-Fi)
- (6) Příkazový ovladač (volič)
- (7) Tlačítko * (Blokování AE)
- (8) Tlačítko snímání filmů
Filmy lze kromě režimu Film zaznamenávat rovněž v dalších režimech.
- (9) Tlačítko (Režim řízení) / (Smazání jednoho snímku) / ▲ Nahoru
- (10) Tlačítko (Rychlé ovládání)
Zobrazí obrazovku rychlého ovládání. Používá se rovněž pro potvrzení vybraných nastavení.
- (11) Tlačítko (Blesk) / ► Doprava
- (12) Tlačítko INFO / ▼ Dolů
- (13) Kontrolka
- (14) Tlačítko MENU
Slouží k zobrazení obrazovek menu.
- (15) Tlačítko (Přehrávání)
- (16) Tlačítko (Makro) / MF (Ruční zaostřování) / ◀ Doleva

Nastavení úhlu obrazovky

● Sklopení obrazovky směrem dolů

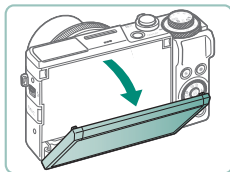

- Stáhněte horní stranu obrazovky dolů směrem k sobě.
- Obrazovka se otevírá v úhlu přibližně 45°.

● Vyklopení obrazovky směrem nahoru

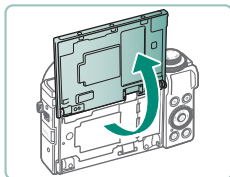

- Obrazovka se zdvihá nahoru a otevírá v úhlu přibližně 180°.
- Při fotografování s obrazovkou otočenou směrem k přední části fotoaparátu můžete pozorovat váš zrcadlový obraz.
- Po dokončení fotografování vraťte obrazovku do původní polohy.



- Když fotoaparát nepoužíváte, nechte obrazovku zavřenou.
- Neotvírejte obrazovku dále, mohlo by dojít k poškození fotoaparátu.

Kontrolka

Chování kontrolky se mění v závislosti na stavu fotoaparátu.

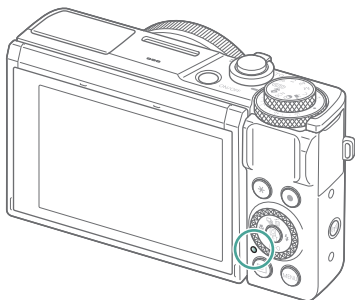

Barva	Stav kontrolky	Stav fotoaparátu
Zelená	Svídí	<ul style="list-style-type: none">● Záznam statických snímků na paměťovou kartu nebo načítání snímků z karty
	Pomalou bliká	<ul style="list-style-type: none">● Vypnutá obrazovka
	Bliká	<ul style="list-style-type: none">● Záznam filmů na paměťovou kartu nebo načítání filmů z karty● Přenos pomocí Wi-Fi
Oranžová	Svídí	<ul style="list-style-type: none">● Nabíjení pomocí USB
	Bliká	<ul style="list-style-type: none">● Chyba nabíjení USB

Nastavení režimu fotografování

K volbě jednotlivých režimů fotografování použijte volič režimů.

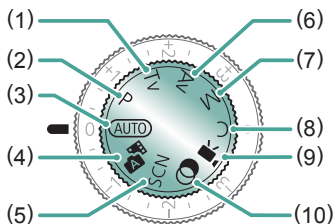

- Režim Tv **Tv****
Před fotografováním nastavte rychlost závěrky (📖 93). Nastavení proveďte kroužkem (🔘). Fotoaparát automaticky nastaví clonové číslo pro dosažení správné expozice.
- Režim P **P****
Fotoaparát automaticky nastaví rychlost závěrky a clonové číslo podle jasu objektu. Před fotografováním lze volně upravovat množství nastavení (📖 92).
- Režim Auto **AUTO****
Režim vhodný pro plně automatické fotografování, kdy veškerá nastavení provádí fotoaparát (📖 56).
- Režim Hybridní Auto **A****
Před expozicí každého snímku automaticky zaznamená filmový klip scény (📖 62).
- Speciální motivové programy **SCN****
Režimy vhodné pro fotografování s nastavením určeným pro specifické scény (📖 63).
- Režim Av **Av****
Před fotografováním nastavte hodnotu clony (📖 94). Nastavení proveďte kroužkem (🔘). Fotoaparát automaticky nastaví rychlost závěrky pro dosažení správné expozice.
- Režim M **M****
Před fotografováním nastavte rychlost závěrky a clonové číslo pro dosažení požadované expozice (📖 95). Otočením voliče (🔘) nastavte rychlost závěrky a otočením kroužku (🔘) nastavte clonové číslo.
- Režim C **C****
Často používané režimy a přizpůsobené funkce pro fotografování si můžete uložit pro pozdější opakované použití (📖 286).
- Režim Film **F****
Umožňuje zaznamenávat různé typy filmů (📖 88).
- Režim kreativních filtrů **F****
Tento režim umožňuje přidávat k pořizovaným snímkům různé efekty (📖 82).

Konfigurace funkcí fotoaparátu

● Obrazovka rychlého ovládání



1 Stiskněte tlačítko .

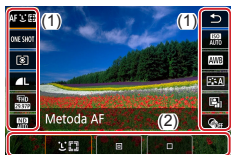

- (1) Položky nastavení
- (2) Možnosti nastavení



2 Vyberte položku nastavení.



3 Vyberte možnost nastavení.



- Stisknutím tlačítka MENU zkonfigurujte položky označené ikonou .



4 Dokončete nastavení.



- Možnosti můžete vybírat rovněž otáčením voliče .
- Funkce rychlého ovládání můžete zkonfigurovat rovněž z obrazovky menu.

● Obrazovka menu

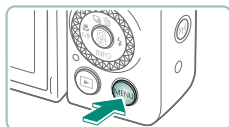

1 Stiskněte tlačítko MENU.

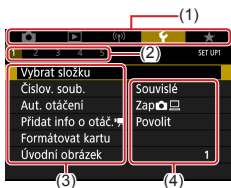

2 Vyberte kartu.

- (1) Hlavní karta
- (2) Vnořená karta
- (3) Položky nastavení
- (4) Možnosti nastavení

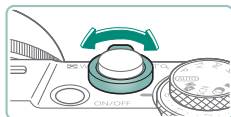

- Pomocí páčky zoomu vyberte hlavní kartu.



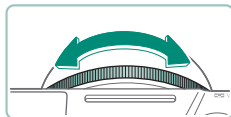

- Pomocí tlačítek ◀▶ nebo kroužku (Vnořená karta) vyberte vnořenou kartu.





3 Vyberte položku nastavení.

- Některé položky jsou vybírány tlačítky ▲/▼ nebo voličem  na jiné obrazovce po prvotním stisknutí tlačítka .



4 Vyberte možnost nastavení.



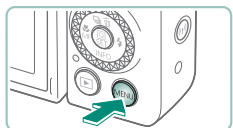

5 Dokončete nastavení.

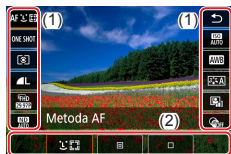

6 Vraťte se na obrazovku fotografování.

Funkce dostupné na obrazovce rychlého ovládání











Stisknutím tlačítka  na obrazovce fotografování nebo přehrávání zobrazte obrazovku rychlého ovládání, na které můžete upravovat nastavení. Vyberte položku nastavení vpravo nebo vlevo pro zobrazení možností nastavení pro tuto položku ve spodní části obrazovky.

(1) Položky nastavení

(2) Možnosti nastavení





V režimu **P** jsou k dispozici následující nastavení. Dostupné položky a možnosti nastavení se liší v závislosti na režimu fotografování.

	Metoda AF	Slouží k výběru režimu automatického zaostřování (AF) pro fotografovanou scénu.
ONESHOT	Činnost AF	Chcete-li uchovávat objekty zaostřené během namáčknutí tlačítka spouště do poloviny, vyberte [SERVO] .
	Režim měření	Slouží k volbě způsobu měření jasu.
	Kvalita snímku	Slouží k volbě velikosti (počtu pixelů) a komprese (kvality) snímků.
	Velik. film. záz. n.	Slouží k nastavení velikosti a rychlosti snímání filmů.
	ND filtr	Snižuje intenzitu světla pro získání vhodné úrovně jasu.
	Citlivost ISO	Slouží k výběru citlivosti ISO.
	Vyvážení bílé	Umožňuje dosahovat snímků s přirozeně vypadajícími barvami u specifických typů osvětlení.
	Picture Style	Umožňuje vybrat nastavení barev, které dobře vystihuje scénu nebo objekt.
	Automatická optimalizace jasu	Slouží k výběru úrovně automatické korekce jasu a kontrastu.
	Kreativní filtry	Umožňuje přidávat k pořizovaným snímkům různé efekty.

Nastavení menu

Pomocí obrazovek menu lze konfigurovat různé funkce fotoaparátu. Pro přístup k obrazovkám menu stiskněte tlačítko **MENU**. Položky nastavení jsou uspořádány do pěti hlavních skupin a více karet pro každou skupinu. Na obrazovkách menu můžete konfigurovat následující nastavení. Dostupné položky nastavení se liší v závislosti na režimu fotografování.

Nastavení fotografování

- Režim fotografování
- Kval. snímku
- Poměr stran sním.
- Doba prohlídky
- Nastavení blesku
- Režim řízení
- Režim RAW série
- Razítko data 
- Komp.exp./AEB
-  Nastavení citlivosti ISO
-  Nastavení citlivosti ISO
- Automatická optimalizace jasu
- Priorita vysokých jasů
- ND filtr
- Režim měření
- Časovač měření
- Simulace expozice
- Vyvážení bílé
- Uživatelské vyvážení bílé
- Posun WB/BKT
- Zobrazení HDMI informací
- Picture Style
- Potlač.šumu při vysokém ISO
- Uchovat data Kreat. asistent
- Expozice dotykem
- Režim závěrky
- Činnost AF
- Metoda AF
- Souvislé AF
- Spuštění pomoc. světla AF
- Bracketing ostření
- AF+MF
- Nast. zvýraz. okrajů pro MF
- Bezpečný MF
- Zoom bodu MF
- Nastavení IS
-  Auto úroveň
- Digitální zoom
- Typ kr. filmu
- Kval. film. záz.n.
- Samospoušť filmu
- Zvukový záznam
- Servo AF u filmů
-  Automatický delší čas
- Nas. časosb. filmu o hvězdách
- Zvýraz. hvězd
- Nastavení hvězdného portrétu
- Úprava barvy
- Videomomentka
- Časosběr. film
- Dálk. ovládání
- Nastavení vzoru Zebra



Nastavení přehrávání

- Ochrana snímků
- Otočit fotografie
- Změna info o otoč. videa
- Smazání snímků
- Příkaz tisku
- Nast. fotoalba
- Kreativní filtry
- Zpracování snímku RAW
- Kreativní asistent
- RAW zpracování Rychloovlad.
- Korekce červ. očí
- Vytvořit album
- Výřez
- Změnit velikost
- Hodnocení
- Prezentace
- Nast. podm. vyhled. snímků
- Skok sním.pom. 
- Zobraz. informací při přehrávání
- Prohl.od posl.zobr.

Nast. bezdr.kom.

- Wi-Fi/Bluetoothu připojení
- Nastavení sítě Wi-Fi
- Bluetooth nastav.
- Přezdívká
- Nastavení GPS
- Vymazat bezdrátová nastavení

Nastavení funkcí

- Vybrat složku
- Číslov. soub.
- Aut. otáčení
- Přidat info o otáč. 
- Formátovat kartu
- Úvodní obrázek
- Režim Eco
- Úsp. energie
- Jas displeje
- Noční zobrazení
- Datum/čas/pásmo
- Jazyk 
- Zasunutí obj.
- Videosystém
- Ovládání dotykem
- Tón
- Hlasitost
- HDMI rozlišení
- HDMI HDR výstup
- Zobr. info ke sn.
- Převr. zobrazení
- Jednotky
- Průvodce funkcí
- Uživatel. funkce (C.Fn)
- Uživat. režim snímání (rež.C)
- Reset. aparát
- Údaje copyrightu
- URL pro manuál/software
- Zobrazení loga osvědčení
- Firmware

Moje menu

- Přidat záložku Moje menu
- Vymaz. všechny záložky Moje menu
- Vymazat všechny položky
- Zobraz. menu



Obrazovka režimu fotografování



- (1) Režim snímání/lkona scény
- (2) Počet zaznamenaných snímků
- (3) Maximální počet snímků v sérii
- (4) Dostupná doba záznamu filmu
- (5) Stav baterie

Rámečky na obrazovce fotografování

Rámečky pro zaostřování (body AF) se zobrazují na obrazovce fotografování.

Bílý rámeček	Zobrazuje se okolo objektu nebo tváře osoby detekované jako hlavní objekt.
Zelený rámeček	Zobrazuje se po zaostření fotoaparátu při namáčknutí tlačítka spouště do poloviny.
Modrý rámeček	Zobrazuje se během pokračujícího zaostřování fotoaparátu na pohybující se objekty. Zobrazuje se po dobu namáčknutí tlačítka spouště do poloviny.
Žlutý rámeček	Zobrazuje se, pokud fotoaparát nemůže zaostřit při namáčknutí tlačítka spouště do poloviny.



- Pokud se rámečky nezobrazují, zobrazují se okolo nežádoucích objektů nebo se zobrazují na pozadí a v podobných místech, zkuste fotografovat v režimu **(P)**.



Možnosti zobrazení v režimu fotografování

Zobrazení obrazovky režimu fotografování lze přepnout pro zobrazení dalších informací.



1 Stiskněte tlačítko ▼.

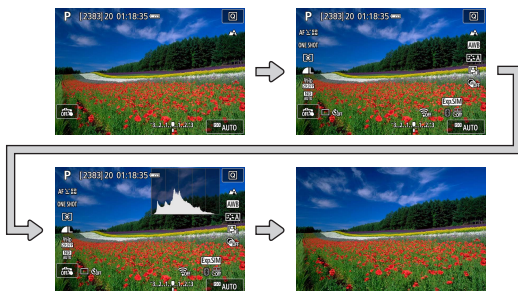

Možnosti zobrazení v režimu přehrávání

Zobrazení obrazovky režimu přehrávání lze přepnout pro zobrazení dalších informací.



1 Stiskněte tlačítko ▼.

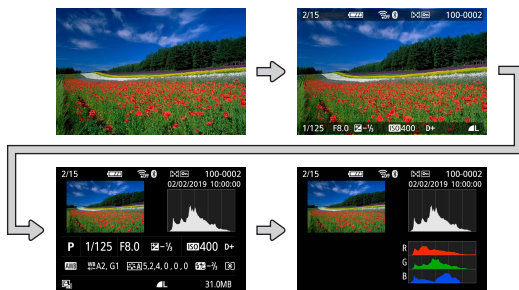

- Přeexponované jasy blikají přes obraz obrazovky informací při zobrazení obrazovek zobrazujících podrobné informace.
- V horní části obrazovek s podrobnými informacemi se zobrazuje graf zvaný histogram jasu, který zobrazuje rozložení jasů na snímcích. Vodorovná osa představuje stupeň jasu a svislá osa zase podíl plochy snímku na jednotlivých úrovních jasu. Zobrazení tohoto histogramu umožňuje kontrolovat správnost expozice.

Přepnutí histogramů

- Při přepnutí na zobrazení RGB se zobrazí RGB histogram zobrazující rozložení červených, zelených a modrých odstínů ve snímcích. Vodorovná osa představuje jas červených, zelených nebo modrých barevných odstínů a svislá osa zase podíl plochy obrazu na jednotlivých úrovních jasu. Zobrazením histogramu lze zkontrolovat barevné vlastnosti snímku.



Dotykové ovládání

● Výběr objektů

Objekty můžete vybírat dotykem tváře osoby nebo jiných věcí zobrazených na obrazovce.



1 Vyberte objekt.

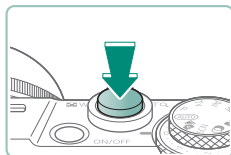

2 Exponujte.



- Sledování nemusí být možné u objektů, které jsou příliš malé nebo se příliš rychle pohybují, resp. u objektů s nedostatečným kontrastem mezi objektem a pozadím.

● Obrazovka rychlého ovládání



Zobrazení obrazovky nastavení

- Dotkněte se položky [Q].



Nastavení fotoaparátu

- Dotkněte se položky nastavení → volba nastavení



Přepínání obrazovek

- Položky označené ikonou [MENU] zkonfigurujete dotykem [MENU].



Návrat na předchozí obrazovku

- Dotkněte se položky [↶].



Nastavení hodnoty na sloupcích

- Dotkněte se sloupce nebo přetáhněte prstem po sloupci.

● Obrazovka menu

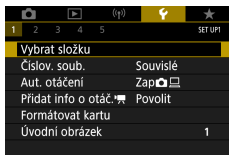

Nastavení fotoaparátu

- Dotkněte se hlavní karty → pomocné karty → položky nastavení → možnosti

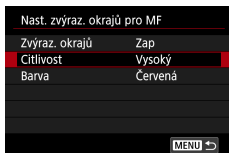

Návrat na předchozí obrazovku

- Dotkněte se položky [MENU ↩].



Přidání/odebrání znaménka zaškrtnutí

- Dotkněte se zaškrťovacího pole.

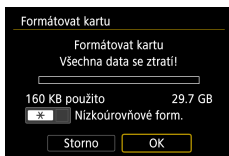

Namísto stisknutí tlačítka ✖

- Dotkněte se položky [✖].



Namísto stisknutí tlačítka MENU

- Dotkněte se položky **[MENU]**.

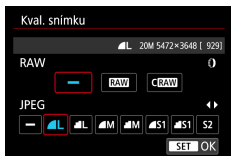

Namísto stisknutí tlačítka

- Dotkněte se položky **[SET]**.

● Prohlížení



Prohlížení jednotlivých snímků

- Další snímek: Přetáhněte doleva
- Předchozí snímek: Přetáhněte doprava



Přehrávání filmů

- Přehrávání: Dotkněte se položky [▶]



Operace u filmů

- Zastavení: Dotkněte se obrazovky
- Obnovení: Dotkněte se položky [▶]
- Nastavení hlasitosti: Dotkněte se položky [🔊]



Přepnutí na zobrazení indexu



Zobrazení méně snímků



Zvětšování snímků

- Rychle se dvakrát dotkněte.



Zmenšení zvětšených snímků

- Obnovení původní velikosti: Dotkněte se [↶] nebo se rychle dvakrát dotkněte obrazovky



- Během přehrávání filmu lze zobrazit ovládací panel pro přehrávání filmů dotykem obrazovky.
- Během zobrazení indexu procházíte snímky přetažením zobrazení nahoru nebo dolů.
- Chcete-li přesunout oblast zobrazení během zvětšeného zobrazení, přetáhněte obraz na obrazovce.



Klávesnice zobrazovaná na obrazovce

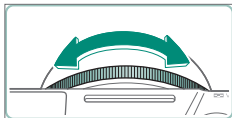
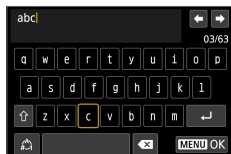

Zadání znaků

- Dotykem zadejte příslušné znaky.

Pohyb kurzoru

- [←]/[→] nebo kroužek (↻)

Přepínání režimů vstupu

- [↵]: Přepnutí na velká písmena
- [↻]: Přepnutí na čísla nebo symboly

Mazání znaků

- [↵]

Zadávání konců řádků

- [↵]

Návrat na předchozí obrazovku

- [MENU]

Fotografování

Fotografujte snadno v jednoduchých režimech nebo pořizujte sofistikovanější snímky s využitím různých funkcí.



Fotografování s použitím fotoaparátu určených nastavení (Režim Auto/Režim Hybridní Auto)

Chcete-li používat plně automatický výběr optimálního nastavení pro scénu na základě objektu a snímacích podmínek určených fotoaparátem, použijte režim Auto.



1 Přejděte do režimu AUTO.

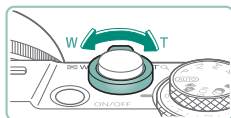

2 Podle potřeby použijte zoom k zvětšení objektu nebo rozšíření záběru.

- Pohybuje páčkou zoomu za současné kontroly obrazovky.

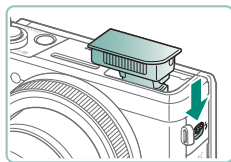

Při použití blesku:



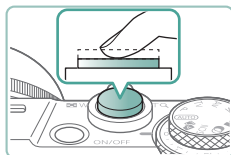

3 Zaostřete (namáčkněte tlačítko spouště do poloviny).

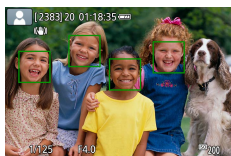

- Fotoaparát po zaostření pípne.
- Okolo zaostřených míst se zobrazí bod AF.

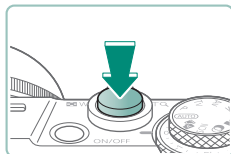

4 Exponujte (stiskněte tlačítko spouště až na doraz).



Při záznamu filmů:

- Během záznamu se zobrazuje nápis [●REC].
- Chcete-li ukončit záznam filmu, stiskněte znovu tlačítko snímání filmů.



Statické snímky

- Blikající ikona [G] varuje před pravděpodobným rozmazáním snímku vlivem pohybu fotoaparátu. V tom případě upevněte fotoaparát na stativ nebo učiňte jiné opatření pro zajištění jeho stability.
- Pokud jsou snímky tmavé bez ohledu na použití blesku, přiblížte se více k objektu.
- Při namáčknutí tlačítka spouště do poloviny v podmínkách nízké hladiny osvětlení se může aktivovat světlo jako pomůcka pro správné zaostření.





Filmy

- Černé sloupce v horní a spodní části obrazovky nejsou zaznamenány.
- Pokud změníte kompozici záběru, zaostření, jas a barevné podání se automaticky upraví.
- Záznam se automaticky zastaví při zaplnění paměťové karty nebo když jediný záznam dosáhne maximální délky.
- Maximální doba záznamu filmu je 29 min 59 s.
- Přestože se fotoaparát může při dlouhodobějším opakovaném záznamu filmů ohřát, neznamená to problém.
- Při záznamu filmů držte prsty mimo mikrofon. Blokování mikrofonu může znemožňovat záznam zvuku nebo může způsobovat utlumení zvuku.
- Zvuk je zaznamenáván stereofonně vestavěným mikrofonem.
- Při záznamu filmů se vyvarujte dotyku jiných ovládacích prvků fotoaparátu než tlačítka snímání filmů nebo obrazovky, protože hrozí riziko zaznamenání provozních zvuků fotoaparátu. Pro úpravu nastavení nebo provedení jiných operací během záznamu použijte – je-li to možné – dotykovou obrazovku.
- Vestavěným nebo externími mikrofony mohou být zaznamenány zvuky činnosti Wi-Fi. Během záznamu zvuku se nedoporučuje používat funkci bezdrátové komunikace.
- Jakmile je zahájen záznam filmu, změní se zobrazené obrazové pole a objekty se zobrazí větší, aby bylo možné provádět korekci výraznějšího chvění fotoaparátu. Chcete-li zaznamenat objekty ve stejné velikosti, jako před zahájením záznamu, upravte nastavení stabilizace obrazu.
- Během záznamu filmu se na filmu mohou zaznamenat rovněž zvuky činnosti objektivu při automatickém zaostřování.
- Jednotlivé filmy překračující 4 GB lze rozdělit na více souborů. Automatické přehrávání rozdělených souborů filmů jednoho po druhém není podporováno. Každý soubor přehrajte samostatně.

Ikony scén

- V režimech **AUTO**  jsou zobrazením ikon indikovány scény určené fotoaparátem a fotoaparát automaticky vybírá odpovídající nastavení pro optimální zaostření, jas a barevné podání objektu.
- Pokud ikona vybraného motivového programu neodpovídá aktuálním snímacím podmínkám nebo pokud není možné dosáhnout na snímec požadovaného účinku, barev nebo jasu, zkuste pracovat v režimu **(P)**.





Ikony stabilizace obrazu

Na základě snímacích podmínek je automaticky aplikována optimální stabilizace obrazu (Inteligentní IS) a zobrazí se následující ikony.

	Stabilizace obrazu pro statické snímky (Normální)
	Stabilizace obrazu pro statické snímky při panorámování (Panorámování)*
	Stabilizace obrazu pro úhlové chvění fotoaparátu a pravouhlé chvění u makrosnímků (Hybridní IS). U filmů se zobrazuje ikona a je využita rovněž stabilizace obrazu .
	Stabilizace obrazu pro filmy, která potlačuje účinky silného chvění fotoaparátu, například při záznamu filmů za chůze (Dynamická).
	Stabilizace obrazu pro pomalé chvění fotoaparátu, ke kterému dochází například při záznamu filmů teleobjektivem (Optická).
	Není prováděna stabilizace obrazu, protože fotoaparát je upevněn na stativu nebo jinak udržován ve stabilní poloze. Během záznamu filmu se však zobrazuje ikona a použije se stabilizace obrazu potlačující účinky větru a jiných zdrojů vibrací (Stativ IS).

* Zobrazuje se při panorámování z důvodu sledování pohyblivých objektů fotoaparátem. Pokud sledujete objekt, který se pohybuje horizontálně, potlačuje stabilizace obrazu pouze vertikální chvění fotoaparátu (horizontální stabilizace obrazu je vypnuta). Obdobně, pokud sledujete objekt, který se pohybuje vertikálně, potlačuje stabilizace obrazu pouze horizontální chvění fotoaparátu (vertikální stabilizace obrazu je vypnuta).





Fotografování s použitím efektů (Kreativní asistent)

Při fotografování vyberte vaše upřednostňované efekty.

AUTO



1 Stiskněte tlačítko

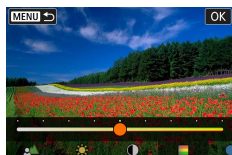

2 Vyberte efekt.

- Tlačítka → tlačítko

3 Vyberte úroveň efektu a další podrobnosti.

- Tlačítka → tlačítko
- Vynulovat: Tlačítko



Předvolba	Výběr jednoho z předvolených efektů.
Rozmazané pozadí	Úprava rozmazání pozadí. Pro ostřejší pozadí vyberte vyšší hodnoty. Pro rozmazanější pozadí vyberte nižší hodnoty. [AUTO] upravuje rozmazání pozadí tak, aby odpovídalo jasů.
Jas	Úprava jasu obrazu.
Kontrast	Nastavení kontrastu.
Sytost	Úprava živosti barev.
Tón barvy 1	Nastavení tónu barvy modrá/žlutá.



60





 Tón barvy 2	Nastavení tónu barvy purpurová/zelená.
 Monochromatické	Nastavení efektu tónování při monochromatickém fotografování. Chcete-li fotografovat barevně, nastavte možnost [Vyp].



- Při použití blesku není k dispozici [Rozmazané pozadí].
- Tato nastavení se resetují při přepínání režimů nebo při vypnutí fotoaparátu. Chcete-li nastavení uložit, nastavte  [Uchovat data Kreat. asistent] na [Povolit].
- Dotykem položky [Registr.] můžete uložit až tři aktuální efekty v položce [Předvolba].





Fotografování v režimu Hybridní Auto



Pouhým fotografováním se rovněž automaticky zaznamenají 2–4 sekundy dlouhé klipy scény před každým snímkem. Každý klip, který je ukončen statickým snímkem a zvukem závěrky, vytvoří samostatnou kapitolu. Fotoaparát vytvoří krátký film z celého dne kombinací těchto klipů.



1 Přejděte do režimu .

2 Zaostřete a exponujte.



- Chcete-li vytvořit působivější krátké filmy, zaměřte fotoaparát na objekty po dobu asi čtyř sekund před pořizováním statických snímků.
- Výdrž baterie v tomto režimu je kratší než v režimu **AUTO**, protože je při expozici každého snímku zaznamenán rovněž krátký film.
- K zaznamenání krátkého filmu nemusí dojít v případě pořízení statického snímku ihned po zapnutí fotoaparátu, při výběru režimu  a při jiných způsobech používání fotoaparátu.
- V krátkých filmech se zaznamenají veškeré zvuky a vibrace způsobené provozem fotoaparátu nebo objektivu.
- Kvalita snímku krátkého filmu je **[FHD 29,97P]** pro NTSC nebo **[FHD 25,00P]** pro PAL. Toto se mění v závislosti na nastavení videosystému.
- Fotoaparát nepřehrává zvuky při namáčknutí tlačítka spouště do poloviny ani při spuštění samospouště.
- Krátké filmy jsou v následujících případech ukládány jako samostatné filmové soubory, a to i v případě, že byly zaznamenány v režimu  ve stejný den.
 - Doba záznamu krátkého filmu dosáhne přibližně 29 min a 59 s. (Pokud velikost souboru překročí přibližně 4 GB, může být uložen rovněž ve formě samostatných souborů.)
 - Krátký film je chráněn.
 - Dojde ke změně nastavení letního času, videosystému nebo časového pásma.
- Zaznamenané zvuky závěrky nelze upravit ani smazat.





Fotografování specifických scén (režim Speciální scéna)

Tento režim umožňuje volbu motivového programu odpovídajícího fotografované scéně a fotoaparát automaticky zkonfiguruje nastavení pro dosažení optimálních výsledných snímků. Zkuste nejprve pořídit zkušební snímky, abyste se ujistili, že dosáhnete požadovaných výsledků.



1 Přejděte do režimu SCN.



2 Tlačítko → → vyberte možnost

3 Exponujte.



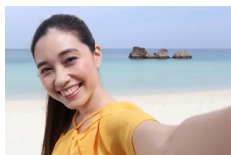

 Autoportrét

V případě autoportrétů zahrnuje přizpůsobitelné zpracování snímků zjemnění vzhledu pokožky a úpravu jasu a pozadí, aby vynikl váš autoportrét na pozadí.

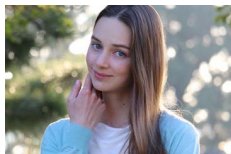

 Portrét



Tento režim zachycuje objekty na rozostřeném pozadí, s jemnými odstíny pleti a měkce vypadajícími vlasy.



 Jemná pleť

Tento režim zpracovává snímky pro dosažení jemnějšího vzhledu pleti.



- V závislosti na snímacích podmínkách může dojít k modifikaci jiných oblastí, než je pleť osob.
- Podrobná nastavení v režimu  nejsou použita v režimu .





🍴 Jídlo

Režim upravující barevné tóny pro získání čerstvějšího a živějšího vzhledu jídla.



- Tyto barevné tóny nemusí v případě jejich aplikace na osoby působit vhodně.
- Při fotografování s bleskem se nastavení položky [Tón barvy] změní na Standardní.



🌃 Noční scéna z ruky

Režim umožňující pořizovat krásné snímky nočních scén nebo portréty s noční scénérií na pozadí.



- Obrazový šum je snížen kombinací série snímků do jediného snímku.
- Držte fotoaparát stabilně, protože pořídí sérii snímků.
- Další snímky lze pořídít až po určité prodlevě, protože fotoaparát zpracovává a kombinuje aktuálně pořízené snímky.
- Snímky se mohou jevit jako zrnité, protože dochází ke zvýšení citlivosti ISO v souladu s podmínkami snímání.
- Nadměrné rozmazání pohybu nebo určité snímací podmínky mohou znemožnit dosažení očekávaných výsledků.
- Zkuste držet fotoaparát stabilně při použití blesku, protože se může zpomalit rychlost závěrky.



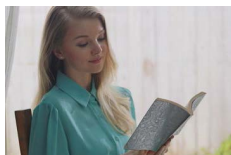

Fotoaparát pořídí při každém stisknutí spouště tři po sobě jdoucí snímky s různým nastavením jasu, které automaticky zkombinuje do jediného snímku. Tato metoda umožňuje potlačit ztrátu kresby ve světlech a stínech, ke které dochází u snímků kombinujících jasné a tmavé oblasti.

 Ovládání HDR Backlight



- Držte fotoaparát stabilně, protože pořídí sérii snímků.
- Nadměrné rozmazání pohybu nebo určité snímací podmínky mohou znemožnit dosažení očekávaných výsledků.
- Jestliže je fotografování rušeno nadměrným chvěním fotoaparátu, umístěte fotoaparát na stativ nebo fotoaparát stabilizujte jinak. V takovém případě rovněž zakažte stabilizaci obrazu.
- Jakýkoliv pohyb objektu vede ve výsledku k rozmazaným snímkům.
- Další snímky lze pořídít až po určité prodlevě, protože fotoaparát zpracovává a kombinuje aktuálně pořízené snímky.



 Ohňostroj

Tento režim umožňuje pořizovat živé snímky ohňostrojů.



- Upevněte fotoaparát na stativ nebo učiňte jiné opatření pro zajištění jeho stability. Při fotografování ze stativu nebo použití jiného opatření pro zajištění přístroje je třeba nastavit v poloze [Režim IS] možnost [Vyp].
- Přestože se při namáčknutí tlačítka spouště do poloviny nezobrazí žádné snímky, je stále určováno optimální zaostření.





Pořizování autoportrétů s využitím optimálních nastavení (režim Autoportrét)

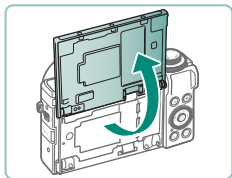

1 Vyberte položku [ic].

2 Otevřete obrazovku.

3 Proveďte konfiguraci nastavení.

- Na obrazovce se dotkněte ikony položky, kterou chcete konfigurovat.
- Vyberte možnost.
- Chcete-li se vrátit k předchozí obrazovce, dotkněte se ikony [↩].

4 Exponujte.



- V závislosti na snímacích podmínkách může dojít k modifikaci jiných oblastí, než je pleť osob.
- Nastavení [Efekt Jemná pleť] specifikované v režimu [ic] nejsou aplikována v režimu [ic].
- Pokud máte režim blesku nastaven na [ic] pro fotografování s bleskem, nastavte položku [Rozmazané pozadí] na [AUTO] (protože blesk nepracuje v jiných režimech než [AUTO]).





● Pořízení panoramatických snímků (Panoramatický režim)

Tato funkce umožňuje vytvářet panoramatické snímky kombinací snímků pořízených v sérii během pohybu fotoaparátu v jednom směru při podržení tlačítka spouště v poloze stisknutí na doraz.



1 Vyberte položku .

2 Vyberte směr fotografování.

- Pomocí tlačítka  vyberte směr fotografování.
- Zobrazí se šipka ukazující směr pohybu fotoaparátu.

3 Namáčkněte tlačítko spouště do poloviny.

- Za stálého držení tlačítka spouště v poloze namáčknutí do poloviny zaostřete na objekt.

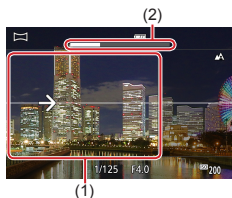

4 Exponujte.

- Držte tlačítko spouště stisknuté až na doraz a pohybujte fotoaparátem konstantní rychlostí ve směru šipky.
- Zachytí se jasně zobrazená oblast (1).
- Zobrazí se indikátor průběhu fotografování (2).
- Fotografování se zastaví při uvolnění tlačítka spouště, resp. po kompletním zblednutí indikátoru průběhu.





- Při fotografování některých scén se nemusí uložit očekávané snímky a barvy nemusí mít očekávaný vzhled.
- Pokud pohybujete fotoaparátem příliš pomalu nebo příliš rychle, může se fotografování zastavit uprostřed akce. Panoramatický snímek se však i přesto vytvoří ze snímků pořízených až do tohoto místa a uloží.
- Snímky vytvořené v režimu  jsou velké. Pokud budete panoramatické snímky tisknout vložením paměťové karty do tiskárny Canon, zmenšíte je pomocí počítače nebo jiného zařízení. Pokud nejsou panoramatické snímky kompatibilní s určitým softwarem nebo webovými službami, upravte jejich velikost prostřednictvím počítače.
- Následující objekty a scény se nemusí správně propojit.
 - Pohybující se objekty
 - Blízké objekty
 - Scény s velkými rozdíly kontrastů
 - Scény s dlouhými pruhy stejné barvy nebo struktury, jako je moře nebo obloha





Zachycení objektů na rozmazaném pozadí (režim Panning)



Pomocí panorámování můžete rozmazat pozadí pro vytvoření pocitu rychlosti.

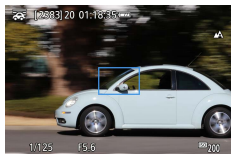

1 Vyberte položku [Panning].

2 Exponujte.

- Před záznamem namáčkněte tlačítko spouště do poloviny při současném pohybu fotoaparátem tak, aby následoval objekt.
- Udržujte pohybující se objekt v zobrazeném rámečku a stiskněte tlačítko spouště až na doraz.
- I po stisknutí tlačítka spouště až na doraz pokračujte ve sledování objektu pohybem fotoaparátu.



- Pro nejlepší výsledky držte fotoaparát pevně oběma rukama s lokty u těla a sledujte objekt otáčením celého těla.
- Tato funkce je účinnější pro objekty, které se pohybují vodorovně, např. automobily nebo vlaky.



70





Fotografování osob pod hvězdnou oblohou (Hvězdný portrét)

Pořizujte nádherné snímky lidí pod hvězdnou oblohou. Po prvním použití blesku při fotografování osoby fotoaparát provede dvě expozice bez blesku. Tyto tři snímky se automaticky zkombinují do jediného snímku.

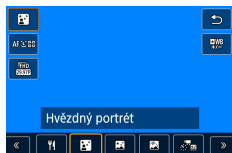

1 Vyberte položku [WB].

- Zoom se nastaví na nejkratší ohniskovou vzdálenost a toto nastavení nelze změnit.

Nastavení barev

- Tlačítko → [WB] → tlačítka
- Jemné doladění: Tlačítko → [WB] → tlačítko MENU → tlačítka

2 Vysuňte blesk.

- Posunutím přepínače vysuňte blesk.

3 Zajistěte fotoaparát.

- Upevněte fotoaparát na stativ nebo učiňte jiné opatření pro zajištění jeho stability.

4 Exponujte.

- Stiskněte tlačítko spouště. Při pořízení prvního snímku se odpálí záblesk.
- Nyní je pořízen druhý a třetí snímek bez odpálení záblesku.

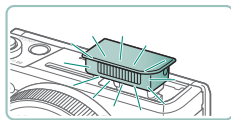

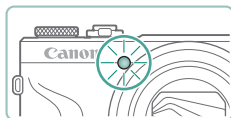

5 Nechte osobu stát bez hnutí, dokud neblinkne světlo.

- Fotografovaná osoba by měla stát nepohnutě, dokud světlo po pořízení třetího snímku neblinkne. To může trvat až přibližně 2 sekundy.
- Všechny snímky jsou zkombinovány do jednoho.





- Pro dosažení kvalitnějších snímků nechte osoby stát mimo světelné zdroje, jaký představuje například pouliční osvětlení, a ujistěte se, že máte vysunutý blesk.
- Další snímky lze pořídít až po určité prodlevě, protože fotoaparát zpracovává aktuálně pořízené snímky.
- Abyste zamezili rozmazání snímků, zajistěte, aby se fotografované osoby nehýbaly.
- B: modrá; A: žlutá; M: purpurová; G: zelená
- Při úpravě barev zůstávají barevné tóny pleti stejné.
- Při použití tohoto režimu zkuste nastavit položku [Noční zobrazení] na [Zap].
- Pokud chcete upravit jas objektu, zkuste změnit kompenzaci expozice s bleskem.
- Pokud chcete upravit jas pozadí, zkuste změnit kompenzaci expozice. Mějte na paměti, že za určitých podmínek fotografování snímky nemusí vypadat očekávaným způsobem a je třeba zajistit, aby se fotografované osoby v rámci kroků 4–5 nehýbaly, protože fotografování potrvá déle (tyto kroky mohou trvat až přibližně 15 sekund).
- Chcete-li zachytit více hvězd a získat silnější světlo hvězd, vyberte možnost [Nastavení hvězdného portréту] → [Viditel. hvězd] → [Dominantní]. Mějte na paměti, že za určitých podmínek fotografování snímky nemusí vypadat očekávaným způsobem a je třeba zajistit, aby se fotografované osoby v rámci kroků 4–5 nehýbaly, protože fotografování potrvá déle (tyto kroky mohou trvat až přibližně 30 sekund).
- Chcete-li získat jasnější hvězdy, vyberte možnost [Zvýraz. hvězd] → [Ostré]. Pro zdůraznění jasných hvězd na hvězdné obloze nastavte funkci na [Změkčené]. Toto nastavení může produkovat působivé snímky zvětšením jasných hvězd a potlačením slabších hvězd. Chcete-li zakázat zpracování světla hvězd, vyberte možnost [Vyp]. Mějte na paměti, že u jasných scén nejsou snímky zpracovány pro zdůraznění hvězd, a to ani při nastavení na [Ostré] nebo [Změkčené].





Fotografování nočních scén pod hvězdnou oblohou (režim Noční obloha s hvězdami)

Zachyťte působivé snímky hvězdné oblohy nad nočními scénami.

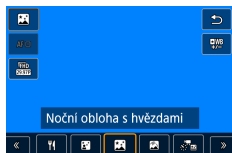

1 Vyberte položku [🌌].

- Zoom se nastaví na nejkratší ohniskovou vzdálenost a toto nastavení nelze změnit.

Nastavení barev

- Tlačítko → [WB] → tlačítka
- Jemné doladění: Tlačítko → [WB] → tlačítko **MENU** → tlačítka

2 Zajistěte fotoaparát.

- Upevněte fotoaparát na stativ nebo učiňte jiné opatření pro zajištění jeho stability.



Zaostření

- Tlačítko → [MF] → tlačítko
- Stiskněte tlačítko **MENU** a potom nakloňte fotoaparát tak, aby se fotografované hvězdy nacházely uvnitř zobrazeného rámečku.
- Stiskněte tlačítko pro zahájení nastavování.
- Nastavení může trvat určitou dobu, takže nepohybujte fotoaparátem, dokud se nezobrazí zpráva o dokončení nastavování.

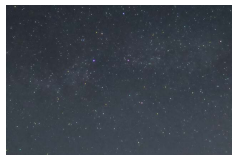
3 Exponujte.





- Další snímky lze pořídit až po určité prodlevě, protože fotoaparát zpracovává aktuálně pořízené snímky.
- B: modrá; A: žlutá; M: purpurová; G: zelená
- Při použití tohoto režimu zkuste nastavit položku  [Noční zobrazení] na [Zap].
- Chcete-li získat jasnější hvězdy, vyberte možnost  [Zvýraz. hvězd] → [Ostré]. Pro zdůraznění jasných hvězd na hvězdné obloze nastavte funkci na [Změkčené]. Toto nastavení může produkovat působivé snímky zvětšením jasných hvězd a potlačením slabších hvězd. Chcete-li zakázat zpracování světla hvězd, vyberte možnost [Vyp]. Mějte na paměti, že u jasných scén nejsou snímky zpracovány pro zdůraznění hvězd, a to ani při nastavení na [Ostré] nebo [Změkčené].
- Zkuste přepnout do režimu ručního zaostřování, čímž přesněji specifikujete místo zaostření před expozicí.





Fotografování hvězdných stop (režim Stopy hvězd)



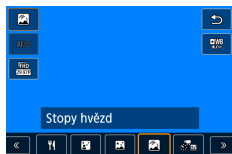



Pruhy vytvořené pohybem hvězd napříč oblohou se zaznamenávají v jediném snímku. Jakmile stanovíte rychlost závěrky a počet snímků, fotoaparát plynule exponuje. Každá fotografická sekvence může trvat až cca dvě hodiny. Před zahájením fotografování zkontrolujte stav baterie.



1 Vyberte položku .

- Zoom se nastaví na nejkratší ohniskovou vzdálenost a toto nastavení nelze změnit.

Nastavení barev

- Tlačítko  →  → tlačítka 
- Jemné doladění: Tlačítko  →  → tlačítko **MENU** → tlačítka 



2 Zadejte trvání fotografické relace.

- Otáčením kroužku  vyberte trvání expozice.

3 Zajistěte fotoaparát.

- Upevněte fotoaparát na stativ nebo učiňte jiné opatření pro zajištění jeho stability.

Zaostření

- Tlačítko  → **[MF]** → tlačítko 
- Stiskněte tlačítko **MENU** a potom nakloňte fotoaparát tak, aby se fotografované hvězdy nacházely uvnitř zobrazeného rámečku.
- Stiskněte tlačítko  pro zahájení nastavování.
- Nastavení může trvat určitou dobu, takže nepohybujte fotoaparátem, dokud se nezobrazí zpráva o dokončení nastavování.



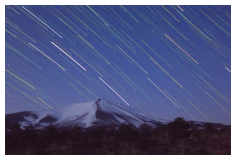

4 Exponujte.

- Během fotografování nemanipulujte s fotoaparátem.
- Chcete-li fotografování zrušit, stiskněte opětovně tlačítko spouště až na doraz. Mějte na paměti, že zrušení může trvat až přibližně 30 sekund.



- Dojde-li ve fotoaparátu baterie, fotografování se zastaví a uloží se kompozitní snímek ze snímků pořízených až do okamžiku vybití baterie.
- Další snímky lze pořídit až po určité prodlevě, protože fotoaparát zpracovává aktuálně pořízené snímky.
- B: modrá; A: žlutá; M: purpurová; G: zelená
- Při použití tohoto režimu zkuste nastavit položku  [Noční zobrazení] to [Zap].
- Zkuste přepnout do režimu ručního zaostřování, čímž přesněji specifikujete místo zaostření před expozicí.



Natáčení filmů pohybu hvězd (režim Časoběrný film o hvězdách)

Zaznamenáním časoběrného filmu kombinujícího snímky pořízené ve zvoleném intervalu můžete vytvářet filmy s rychle se pohybujícími hvězdami. Podle potřeby lze nastavit interval mezi snímky a dobu trvání záznamu. Mějte na paměti, že každá série časoběrného snímání zabere určitou dobu a vyžaduje pořízení mnoha snímků. Předem zkontrolujte nabití baterie a volné místo na paměťové kartě.

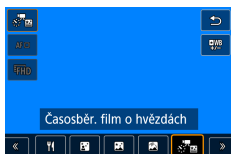

1 Vyberte položku [🌠].

- Zoom se nastaví na nejkratší ohniskovou vzdálenost a toto nastavení nelze změnit.

Nastavení barev

- Tlačítko → [WB +/-] → tlačítka
- Jemné doladění: Tlačítko → [WB +/-] → tlačítko MENU → tlačítka

2 Proveďte konfiguraci nastavení filmu.

- Tlačítko → vyberte položku → vyberte možnost

Nas. časob. filmu o hvězdách	
Uložit zdroj. sn.	Zakáz.
Efekt	
Interval	30 s
Velik. film. záz.	10.39P
Doba snímání	60 min
Auto expozice	Fixní 1. sn.
MENU	

3 Zajistěte fotoaparát.

- Upevněte fotoaparát na stativ nebo učiňte jiné opatření pro zajištění jeho stability.

Zaostření

- Tlačítko → [MF] → tlačítko
- Stiskněte tlačítko MENU a potom nakloňte fotoaparát tak, aby se fotografované hvězdy nacházely uvnitř zobrazeného rámečku.





- Stiskněte tlačítko  pro zahájení nastavování.
- Nastavení může trvat určitou dobu, takže nepohybujte fotoaparátem, dokud se nezobrazí zpráva o dokončení nastavování.

4 Zkontrolujte jas.













- Stiskněte tlačítko spouště až na doraz pro pořízení jednoho snímku.
- Přepněte fotoaparát do režimu přehrávání a zkontrolujte jas snímku.
- Chcete-li upravit jas, změňte úroveň expozice na obrazovce fotografování otočením voliče kompenzace expozice a poté opakujte expozici snímku.

5 Zahajte záznam.

- Tlačítko snímání filmů → stiskněte tlačítko spouště až na doraz
- Během záznamu nemanipulujte s fotoaparátem.
- Na fotoaparátu se během záznamu nezobrazuje žádný obraz.
- Chcete-li záznam zrušit, stiskněte znovu tlačítko spouště nebo tlačítko snímání filmů. Mějte na paměti, že zrušení může trvat až přibližně 30 sekund.





Položky	Možnosti	Podrobnosti
Uložit zdroj. sn.	Zakázat/Povolit	Můžete uložit jednotlivé snímky nashromážděné před vytvořením filmu. Mějte na paměti, že když je vybrána volba [Povolit], [Efekt] není k dispozici.
Efekt	    	Výběr efektů pro film, jako jsou například stopy hvězd.
Interval	15 s / 30 s / 1 min	Výběr intervalu mezi jednotlivými snímky.
Velik.film.zázn.	    (NTSC)     (PAL)	Slouží k nastavení velikosti záznamu filmu.
Doba snímání	60 min / 90 min / 120 min / Neomezeno	Výběr délky časosběrného záznamu. Chcete-li zaznamenávat až do vybití baterie, vyberte možnost [Neomezeno].
Auto expozice	Fixní 1. sn./Každý snímek	Zvolte, zda má být expozice určena prvním snímkem nebo nastavena pro každý snímek.
Dálk. ovládání	Zakázat/Povolit	Slouží k volbě použití bezdrátového dálkového ovládání.
Tón při vyfot.	Povolit/Zakázat	Slouží k aktivaci nebo deaktivaci zvukové signalizace při každé expozici snímku.



- Toto nastavení také můžete nakonfigurovat výběrem možnosti  [Nas. časosb. filmu o hvězdách].
- Použití napájecího adaptéru USB PD-E1 (prodáváný samostatně) umožňuje fotografovat bez starostí se zbývající úrovní nabití baterie.
- I když vyberete možnost [Neomezeno] v položce [Doba snímání], fotografování se zastaví maximálně po uplynutí přibližně 8 hodin.





Odhadnuté doby přehrávání podle intervalu mezi snímky a rychlosti snímání (pro jednu hodinu trvající záznam)

Interval snímků	Velikost záznamu filmu		Doba přehrávání (přibližná)	
	NTSC	PAL	NTSC	PAL
15 s	FHD 14.99P, 4K 14.99P	FHD 12.50P, 4K 12.50P	16 s	19,2 s
15 s	FHD 29.97P, 4K 29.97P	FHD 25.00P, 4K 25.00P	8 s	9,6 s
30 s	FHD 14.99P, 4K 14.99P	FHD 12.50P, 4K 12.50P	8 s	9,6 s
30 s	FHD 29.97P, 4K 29.97P	FHD 25.00P, 4K 25.00P	4 s	4,8 s
1 min	FHD 14.99P, 4K 14.99P	FHD 12.50P, 4K 12.50P	4 s	4,8 s
1 min	FHD 29.97P, 4K 29.97P	FHD 25.00P, 4K 25.00P	2 s	2,4 s



- Dojde-li ve fotoaparátu baterie nebo na paměťové kartě dojde volné místo, fotografování se zastaví a uloží se film ze snímků pořízených až do okamžiku vybití baterie.
- Další snímky lze pořídit až po určité prodlevě, protože fotoaparát zpracovává aktuálně pořízené snímky.
- Interval fotografování [1 min] není k dispozici s těmito efekty: , a .
- B: modrá; A: žlutá; M: purpurová; G: zelená
- Není zaznamenáván zvuk.
- Při použití tohoto režimu zkuste nastavit položku [Noční zobrazení] na [Zap].
- Zkuste přepnout do režimu ručního zaostřování, čímž přesněji specifikujete místo zaostření před expozicí.





Fotografování s obrazovými efekty (režim Kreativní filtry)

Tento režim umožňuje přidávat k pořizovaným snímkům různé efekty. Zkuste nejprve pořídít zkušební snímky, abyste se ujistili, že dosáhnete požadovaných výsledků.

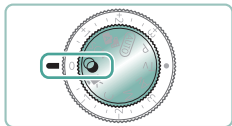

1 Přejděte do režimu .

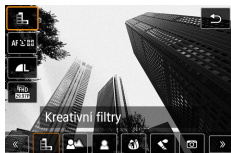

2 Tlačítko  →  → vyberte možnost



3 Vyberte úroveň efektu.

- Otočením kroužku  nastavte úroveň.

4 Exponujte.





 Č/B zrnó

Tento režim umožňuje černobílé snímky s hrubým, zrnitým vzhledem.



 Rozmazané pozadí

Objekty lze zachytit tak, aby jasně vystupovaly na pozadí.



- Nadměrné rozmazání pohybu nebo určité snímací podmínky mohou znemožnit dosažení očekávaných výsledků.
- Chcete-li dosáhnout těch nejlepších výsledků s rozostřením pozadí, pokuste se objekt vyfotografovat zblízka a ujistěte se, že mezi objektem a pozadím je dostatečná vzdálenost.
- Po použití sekvenčního fotografování může dojít k určité prodlevě, než lze pořídít další snímky.



 Měkké ostření

Tento režim pořizuje snímky se simulovaným efektem změkčovacího filtru pro jemné zobrazení scény.



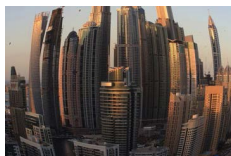

Tento režim pořizuje snímky se zkreslujícím efektem objektivu rybí oko.

 Efekt Objektivu rybí oko

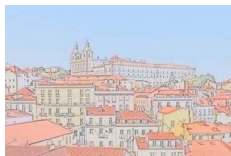

Tento režim změkčuje barvy, aby snímky připomínaly akvarelové malby.

 Efekt Akvarel



Tento efekt umožňuje pořizovat snímky připomínající snímky z levného fotoaparátu, zatížené vinětací a celkově zkreslenými barvami.

 Efekt Levného fotoap.



Tento režim vytváří efekt miniaturních modelů rozmazáním oblastí mimo vybranou oblast.

 Efekt Miniatury





 HDR standardní

Tento režim přidává efekt pro získání snímků připomínajících malby s malým kontrastem a plochými odstíny.



 HDR živé

Tento režim přidává efekt pro získání snímků připomínajících živé ilustrace.



 HDR výrazné

Tento režim přidává efekt pro získání snímků připomínajících olejomalby s výraznými obrysy.



 HDR reliéfní

Tento režim přidává efekt pro získání snímků připomínajících vybledlé staré snímky s výraznými obrysy a tmavým okolím.





HDR standardní, HDR živé, HDR výrazné a HDR reliéfní

- Tato metoda umožňuje potlačit ztrátu kresby ve světlech a stínech snímků, ke které běžně dochází u vysoce kontrastních scén.
- Po stisknutí tlačítka spouště až na doraz pořídí fotoaparát tři snímky a následně je zkombinuje. Během fotografování držte fotoaparát stabilně.
- Nadměrné rozmazání pohybu nebo určité snímací podmínky mohou znemožnit dosažení očekávaných výsledků.
- Jestliže je fotografování rušeno nadměrným chvěním fotoaparátu, umístěte fotoaparát na stativ nebo fotoaparát stabilizujte jinak. V takovém případě rovněž zakažte stabilizaci obrazu.
- Další snímky lze pořídít až po určité prodlevě, protože fotoaparát zpracovává a kombinuje aktuálně pořízené snímky.

Efekt Olejová malba

-  není k dispozici v režimu  (ale je k dispozici v režimu **P**).





● Pořizování snímků se vzhledem zmenšených modelů (Efekt miniatury)

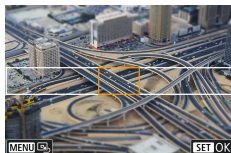

1 Vyberte položku [].

2 Nastavte oblast, která má zůstat zaostřená (rámeček scény efektu miniatury).

- Tlačítko ▼ → tlačítka ▲/▼ pro přesunutí rámečku → tlačítko

3 Nastavte zaostřené místo (bod AF).

- Tlačítka ▲/▼/◀▶ pro přemístění bodu AF → tlačítko

4 Exponujte.







- Rámeček v orientaci na šířku zobrazený při stisknutí tlačítka ▼ v kroku 2 lze stisknutím tlačítek ◀▶ přepnout do orientace na výšku.





Záznam různých filmů (Režim Film)

Plně vybavený režim  nabízí filmy s efektem miniatury ( 171), videomomentky ( 173), časosběrné filmy ( 175) a další.

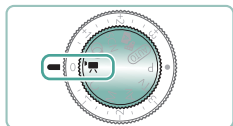



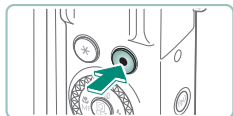



1 Přejděte do režimu .



2 Zahajte záznam.

- Během záznamu se zobrazuje nápis [●REC].
- Chcete-li ukončit záznam filmu, stiskněte znovu tlačítko snímání filmů.



- Záznam lze rovněž spustit nebo zastavit dotykem položky [●/■] na obrazovce.
- V režimu  se na horním a spodním okraji obrazovky zobrazí černé pruhy. Černé pruhy označují oblasti obrazového pole, které nebudou zaznamenány.
- V režimu  se oblast zobrazení obrazu zúží a objekty se zvětší.
- Expozici lze nastavit otáčením voliče kompenzace expozice.
- Pro přepnutí mezi záznamem s automatickým zaostřováním a pevným zaostřením se dotkněte [ SERVO AF] na obrazovce nebo stiskněte tlačítko  před zahájením či během záznamu. (Automatické zaostření je indikováno zeleným symbolem ○ v levém horním okraji ikony [ SERVO AF].) Mějte na paměti, že tato ikona se nezobrazuje při nastavení položky  [Servo AF u film.] na [Zakáz.].





Videology (režim záznamu video blogu)

Zaznamenává v režimu určeném pro video blogy.

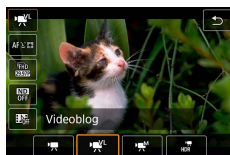

1 Tlačítko  →  → vyberte 

2 Zahajte záznam.

- Zaostřování rychle sleduje změny ve scéně.



- Kompenzace expozice a blokování AE nejsou k dispozici.





Záznam filmů s určeným nastavením rychlosti závěrky a clonového čísla (Ruční expozice pro filmy)

Před zahájením záznamu nastavte rychlost závěrky, clonové číslo a citlivost ISO.

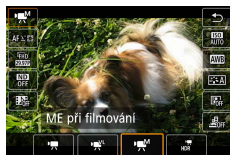

1 Tlačítko → → vyberte

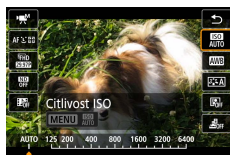

2 Nastavte citlivost ISO → tlačítko

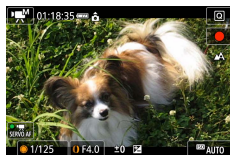

3 Nastavte rychlost závěrky a clonové číslo.

- Rychlost závěrky: Volič
- Clonové číslo: Kroužek

4 Zahajte záznam.



90





- Některé rychlosti závěrky mohou způsobit u záznamů pod zářivkovým nebo LED osvětlením blikání obrazu na obrazovce, které se může zaznamenat.
- Při pevném nastavení citlivosti ISO můžete porovnat vámi zadanou hodnotu (kam ukazuje indikátor úrovně expozice) se standardní úrovní expozice namáčknutím tlačítka spouště do poloviny. Indikátor úrovně expozice se zobrazuje jako [◀] nebo [▶] v případě, že rozdíl oproti standardní expozici překračuje 3 EV.
- Hodnotu citlivosti ISO v režimu [AUTO] můžete zkontrolovat namáčknutím tlačítka spouště do poloviny. Není-li možné dosáhnout standardní expozice s vámi specifikovanými hodnotami rychlosti závěrky a clonového čísla, indikátor úrovně expozice zobrazuje rozdíl oproti standardní expozici. Indikátor úrovně expozice se zobrazuje jako [◀] nebo [▶] v případě, že rozdíl oproti standardní expozici překračuje 3 EV.

Záznam HDR filmů

Můžete zaznamenávat filmy s vysokým dynamickým rozsahem, které si zachovají detaily ve světlech kontrastních scén.



1 Tlačítko → → vyberte

2 Zahajte záznam.





Fotografování v režimu programové automatiky (režim P)

Fotoaparát automaticky nastaví rychlost závěrky a clonové číslo podle jasu objektu.

Režim **P** nabízí všestranné nastavení činnosti AF, režimů měření a některých dalších funkcí.

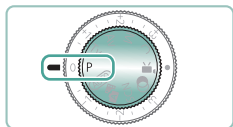

1 Přejděte do režimu **P**.

2 Podle potřeby proveďte konfiguraci jednotlivých funkcí.

3 Exponujte.



- **P**: Programová automatika; AE: Automatická expozice
- Pokud není při namáčknutí tlačítka spouště do poloviny možné dosáhnout standardní expozice, blikají hodnoty rychlosti závěrky a clony bíle. V takovém případě zkuste upravit nastavení citlivosti ISO nebo zapnout blesk (pokud jsou objekty tmavé), což může zajistit standardní expozici.
- V režimu **P** lze rovněž zaznamenávat filmy, a to stisknutím tlačítka snímání filmů. Některé položky na obrazovkách Rychlé nastavení a Menu se mohou automaticky upravit pro záznam filmu.
- Po namáčknutí tlačítka spouště do poloviny můžete otáčením kroužku (flexibilní program) upravit nastavenou kombinaci rychlosti závěrky a clonového čísla.





Fotografování s využitím specifických rychlostí závěrky (režim Tv)

Před fotografováním nastavte rychlost závěrky. Fotoaparát automaticky nastaví clonové číslo pro dosažení správné expozice.



Malá rychlost závěrky



Velká rychlost závěrky

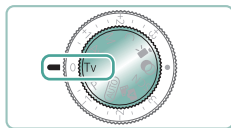

1 Přejděte do režimu Tv.

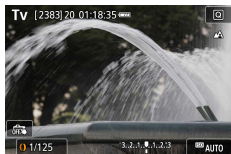

2 Nastavte rychlost závěrky.

- Kroužek

3 Exponujte.



- **Tv:** Rychlost závěrky
- Při fotografování pomalými rychlostmi závěrky ze stativu doporučujeme deaktivovat stabilizaci obrazu.
- Blikání zobrazení clonového čísla při namáčknutí tlačítka spouště do poloviny značí, že nebylo dosaženo standardní expozice. Upravujte nastavení rychlosti závěrky, dokud clonové číslo nepřestane blikat.





Fotografování s využitím specifických clonových čísel (režim Av)

Před fotografováním nastavte clonové číslo. Fotoaparát automaticky nastaví rychlost závěrky pro dosažení správné expozice.

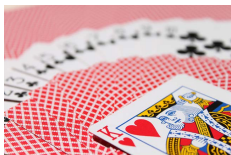

Nízké clonové číslo



Vysoké clonové číslo

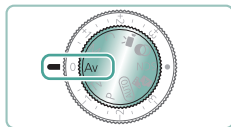

1 Přejděte do režimu Av.



2 Nastavte clonové číslo.

- Kroužek

3 Exponujte.



- **Av**: Clonové číslo (velikost otvoru tvořeného irisovou clonou v objektivu)
- Blikání zobrazení rychlosti závěrky při namáčknutí tlačítka spouště do poloviny značí, že nebylo dosaženo standardní expozice. Upravujte nastavení clonového čísla, dokud rychlost závěrky nepřestane blikat.





Fotografování s využitím specifických hodnot rychlosti závěrky a clonového čísla (režim M)

Před fotografováním nastavte rychlost závěrky a clonové číslo pro dosažení požadované expozice.



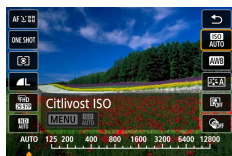

1 Přejděte do režimu **M**.



2 Tlačítko  →  → nastavte citlivost ISO



3 Nastavte rychlost závěrky a clonové číslo.

- Rychlost závěrky: Volič 
- Clonové číslo: Kroužek 

4 Exponujte.





- **M**: Ruční
- Při pevném nastavení citlivosti ISO můžete porovnat vámi zadanou hodnotu (kam ukazuje indikátor úrovně expozice) se standardní úrovní expozice namáčknutím tlačítka spouště do poloviny. Indikátor úrovně expozice se zobrazuje jako [◀] nebo [▶] v případě, že rozdíl oproti standardní expozici překračuje 3 EV.
- Pokud po nastavení rychlosti závěrky a clonového čísla použijete zoom nebo změníte kompozici snímku, může se změnit pozice indikátoru úrovně expozice.
- Při pevné citlivosti ISO se může měnit jas obrazovky v závislosti na vámi specifikované rychlosti závěrky a clonovém čísle. Pokud je však vysunutý blesk a nastavený režim [⚡], jas obrazu na obrazovce se nezmění.
- Když je citlivost ISO nastavena na [AUTO], nemusí expozice odpovídat očekávání, protože citlivost ISO je upravena tak, aby se zajistila standardní expozice ve vztahu k zadané rychlosti závěrky a clonovému číslu.
- Automatická optimalizace jasu může ovlivnit jas obrazu. Pro uchování položky Automatická optimalizace jasu v zakázaném stavu v režimu **M** přidejte značku [✓] k položce [Zakázat při ruč. expo.] na obrazovce Automatická optimalizace jasu.
- Kalkulace standardní expozice je určena na základě zvoleného režimu měření expozice.
- Chcete-li upravit expozici při nastavení citlivosti ISO na [AUTO], otáčejte voličem kompenzace expozice.



Pořizování dlouhých expozic (Bulb)



Při použití rychlosti závěrky bulb jsou snímky exponovány po dobu stisknutí tlačítka spouště.

M

1 Volič → [BULB]

- Otočte voličem  proti směru hodinových ručiček. Po zobrazení [30"] je další možností [BULB].

2 Exponujte.



- Snímky jsou exponovány po dobu stisknutí tlačítka spouště až na doraz. Během expozice se zobrazuje uplynulý čas.
- Upevněte fotoaparát na stativ nebo učiňte jiné opatření pro zajištění jeho stability. V takovém případě rovněž zakažte stabilizaci obrazu.
- Je-li u položky [Expozice dotykem] nastavena možnost [Povolit], zahájí se fotografování jedním dotykem obrazovky a ukončí dalším. Dávejte pozor, abyste při dotyku obrazovky nepohnuli fotoaparátem.



Větší zvětšení objektů (Digitální zoom)

Pokud jsou vzdálené objekty příliš daleko na to, aby je bylo možné dostatečně zvětšit pomocí optického zoomu, použijte digitální zoom pro jejich až cca 16násobné zvětšení.

AUTO

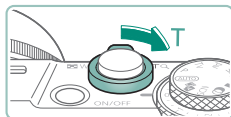

1 Posuňte páčku zoomu směrem k symbolu T.

- Stiskněte a přidržte páčku.
- Zoomování se zastaví po dosažení nejvyššího možného faktoru zoomu (před citelným zvýšením zrnitosti snímků), což je indikováno na obrazovce.

2 Stiskněte znovu směrem k symbolu T.

- Fotoaparát ještě více zvětší objekt.
- (1) je současný faktor zoomu.

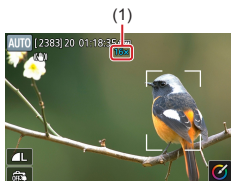

- Použití páčky zoomu zobrazí aktuální pozici na stupnici zoomu. Sloupec zoomu je barevně kódovaný pro indikaci různých částí rozsahu zoomu.
 - Bílý rozsah: rozsah optického zoomu, kde nejsou snímky znatelně zrnité.
 - Žlutý rozsah: rozsah digitálního zoomu, kde se snímky nejvíce znatelně zrnité (ZoomPlus).
 - Modrý rozsah: rozsah digitálního zoomu, kde jsou snímky zrnité.
- Při nastavení pod určitou úroveň počtu pixelů se nezobrazuje žádný modrý rozsah a můžete zoomovat až na maximální hodnotu jedinou operací zoomu.
- Chcete-li deaktivovat digitální zoom, vyberte [Digitální zoom] → [Vypnuto].





Blokování jasu snímku / Expozice (Blokování AE)

Expozici lze zablokovat při fotografování a záznamu filmů, nebo lze samostatně nastavit zaostření a expozici.



Bez blokování AE



Blokování AE

P

1 Namiřte přístroj na objekt pro získání pevné expozice.

2 Stiskněte tlačítko .



- Zobrazí se ikona [✕] a zablokuje se expozice.
- Chcete-li ji odblokovat, stiskněte tlačítko znovu.

3 Upravte kompozici snímku a exponujte.



- AE: Automatická expozice



99





Pořizování snímků zblízka (Makro)

Chcete-li omezit zaostřování na blízké objekty, nastavte fotoaparát do režimu [🌻].

P

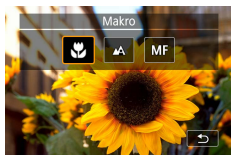

1 Stisknutím tlačítka ◀ vyberte položku [🌻].

2 Exponujte.



- Pokud pracuje blesk, může dojít k vinětaci.
- Abyste zamezili pohybu fotoaparátu, zkuste upevnit přístroj na stativ a před fotografováním stisknout tlačítko ▲ a vybrat [🔄].



100





Fotografování v režimu ručního zaostřování

Pokud není možné zaostřit v režimu automatického zaostřování, zkuste ruční zaostřování. Pro snazší zaostření zvětšete zobrazení.

P

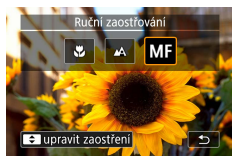

1 Nastavte fotoaparát na ruční zaostřování.

- Stiskněte tlačítko ◀ a vyberte položku [MF].
- Zobrazí se ikona [MF] a indikátor MF.



(1)

2 Zaostřete.

- Pomocí kontrolky MF (1, která zobrazuje vzdálenost a zaostření) jako vodítka specifikujte stisknutím a podržením tlačítek ▲/▼ obecné zaostření.
- Krátce stiskněte tlačítka ▲/▼ pro jemné doladění zaostření za současného sledování zvětšeného zobrazení. Chcete-li upravit zvětšení, stiskněte tlačítko ►.
- Můžete posouvat zvětšenou oblast zobrazení přetažením prstem. Chcete-li se vrátit znovu na střed, stiskněte tlačítko MENU.

3 Exponujte.



101





- Chcete-li zaostřit přesněji, zkuste stabilizovat fotoaparát upevněním na stativ.
- Můžete spustit ruční zaostřování se zvětšeným zobrazením (Zoom bodu MF).
- Namáčkněte tlačítko spouště do poloviny pro jemné zaostření (Bezpečný MF).
- Zvětšené zobrazení v kroku 2 není k dispozici během fotografování série RAW.





Snadná identifikace oblasti zaostření (Zvýraznění okrajů pro MF)

Obrysy zaostřených objektů se zobrazují barevně, takže je ruční zaostřování snazší. Můžete upravit barvu a citlivost zobrazení.

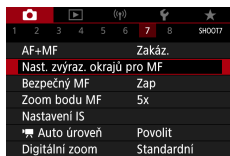

1 [Nast. zvýraz. okrajů pro MF] → [Zvýraz. okrajů] → [Zap]

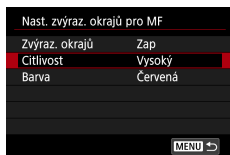

2 Proveďte konfiguraci nastavení.



- Barvy zobrazené pro zvýraznění okrajů MF se na snímcích nezaznamenávají.





Fotografování s funkcí blokování AF

Zaostření lze zablokovat. Jakmile zablokujete zaostření, zaostřená vzdálenost se nezmění ani po uvolnění tlačítka spouště.

P



1 Zablokujte zaostření.

- Přidržte tlačítko spouště namáčknuté do poloviny a stiskněte tlačítko ◀.
- Zaostření se zablokuje a na obrazovce se zobrazí ikona [MF] a indikátor MF.

2 Upravte kompozici snímku a exponujte.

- Chcete-li zrušit blokování zaostření, znovu stiskněte tlačítko ◀ a vyberte položku [A] nebo [🌸].



- Blokování AF není k dispozici při nastavení na Servo AF (📖152).







Fotografování s využitím předvolených ohniskových vzdáleností (Skokový zoom)

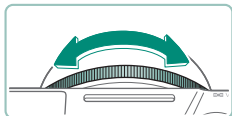

Fotografování a záznam filmů s využitím běžných ohniskových vzdáleností v rozmezí 24 – 100 mm (ekvivalent u 35 mm filmu).

AUTO



- Pro nastavení delší ohniskové vzdálenosti otočte kroužkem  proti směru hodinových ručiček. Pro nastavení kratší ohniskové vzdálenosti otočte kroužkem  po směru hodinových ručiček.



- Skokový zoom není k dispozici při záznamu filmů, proto zde nemá otáčení kroužku  žádný účinek.
- Při použití digitálního zoomu nelze otáčením kroužku  proti směru hodinových ručiček upravovat faktor zoomu. Při otočení kroužku ve směru hodinových ručiček však lze nastavit ohniskovou vzdálenost na 100 mm.



105





Změna kvality snímku

Vyberte ze 7 kombinací velikosti (počtu pixelů) a komprese (kvalita snímku). Rovněž určete, jestli chcete fotografovat ve formátu RAW.

P



- 1 Tlačítko → [] → vyberte možnost



- Ikony [] a [] indikují různé úrovně kvality snímku v závislosti na rozsahu komprese. Při stejné velikosti (počtu pixelů) nabízí možnost [] vyšší kvalitu snímku. Přestože mají snímky [] o něco nižší kvalitu, lze jich umístit na paměťovou kartu větší množství. Mějte na paměti, že snímky o velikosti [] mají kvalitu [].

Fotografování ve formátu RAW

Fotoaparát je schopen pořizovat snímky ve formátech JPEG a RAW. Snímky RAW jsou „hrubá“ data před zpracováním pro vytvoření souborů JPEG.

P



- 1 Tlačítko → [] → stiskněte tlačítko MENU





106

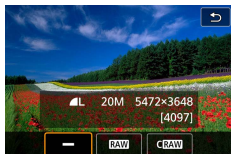



2 Vyberte metodu fotografování ve formátu RAW.



- Režim **[RAW]** produkuje snímky RAW s maximální kvalitou snímku. Režim **[CRAW]** produkuje snímky RAW s kompaktnějšími velikostmi souborů.
- Data snímků RAW nelze použít tak, jak jsou, pro zobrazení na počítači nebo tisk. Nejprve je musíte zpracovat v tomto fotoaparátu nebo pomocí aplikace Canon Digital Photo Professional převést na běžné soubory JPEG nebo TIFF.
- Digitální zoom není k dispozici při fotografování ve formátu RAW.
- Soubory JPEG jsou označeny příponou .JPG, soubory RAW jsou označeny příponou .CR3. Názvy souborů snímků JPEG a RAW pořízených společně mají stejné číslo snímku.
- Toto nastavení můžete zkonfigurovat rovněž v položce  [Kval. snímku]. Chcete-li fotografovat současně ve formátech JPEG a RAW, vyberte možnost **[RAW]** nebo **[CRAW]** v položce [RAW].
- Při nastavení položky [RAW] na [-] na obrazovce  [Kval. snímku] jsou pořizovány pouze snímky JPEG a jediné snímky RAW jsou pořizovány při nastavení položky [JPEG] na [-].





Změna poměru stran

Poměr stran (poměr šířky k výšce) obrazu snímků lze změnit.

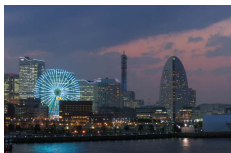

3:2



4:3

AUTO

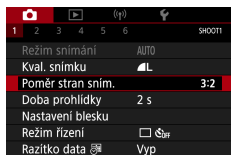

1 [Poměr stran sním.]



108





Změna doby zobrazení snímku po jeho pořízení

Dobu zobrazení snímků po jejich pořízení lze nastavit.

AUTO

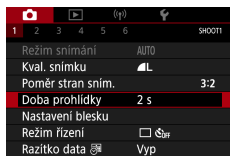

1 [Doba prohlídky]

Vyp	Pořízené snímky se nezobrazují.
2 s / 4 s / 8 s	Snímky se zobrazují po zvolenou dobu. I ve chvíli, kdy je na obrazovce zobrazen snímek, se můžete připravit k pořízení dalšího snímku namáčknutím tlačítka spouště do poloviny.
Přidržet	Snímky se zobrazují trvale až do namáčknutí tlačítka spouště do poloviny.





Změna nastavení režimu blesku

Režim blesku můžete změnit tak, aby odpovídal snímané scéně.

P

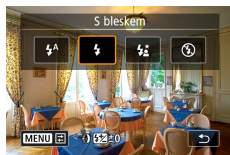

1 Pro výběr režimu blesku stiskněte tlačítko ►.

Automatický blesk	Blesk automaticky pracuje za nízké hladiny osvětlení.
S bleskem	Blesk pracuje při každé expozici snímku.
Pomalá synchronizace	Blesk osvětluje hlavní objekt (například osobu) a fotoaparát současně exponuje pomalou rychlostí závěrky pro získání správně exponovaného pozadí mimo dosah blesku.
Bez blesku	Pro fotografování bez blesku.



- Pokud pracuje blesk, může dojít k vinětaci.
- Při použití režimu [👤] upevněte fotoaparát na stativ nebo učiňte jiné opatření pro zajištění jeho stability. Při fotografování ze stativu nebo použití jiného opatření pro zajištění přístroje je třeba nastavit v položce [Režim IS] možnost [Vyp].
- V režimu [👤] i po spuštění blesku při expozici zajistěte, aby se hlavní objekt nepohyboval, dokud fotoaparát nepřestane přehrávat zvuk závěrky.



110





Blokování jasu snímku / Expozice v zábleskové fotografii (blokování FE)

Tato položka umožňuje uchovat úroveň výkonu blesku.



Blokování FE



Bez blokování FE (přeexponováno)

P

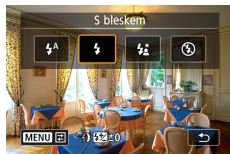

1 Vysuňte blesk a nastavte jej do režimu [⚡] nebo [⚡*].

2 Namiřte přístroj na objekt pro získání pevné expozice.



3 Stiskněte tlačítko **⌘**.



- Dojde ke spuštění záblesku, zobrazí se kroužek ukazující měřený rozsah a zobrazí se ikona [⚡*], která označuje uchování úrovně výkonu záblesku.

4 Upravte kompozici snímku a exponujte.





- FE: Záblesková expozice
- Symbol [⚡] bliká, když není možná standardní expozice, i když stisknete tlačítko * pro spuštění blesku. Pokud jsou objekty v dosahu blesku, povolte stisknutím tlačítka * blokování FE.





Konfigurace nastavení blesku

K dispozici je několik nastavení blesku.

P

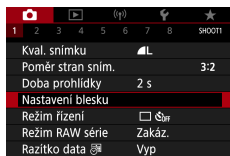

1 [Nastavení blesku]



- Obrazovku [Nastavení blesku] můžete zobrazit rovněž stisknutím tlačítka a okamžitým stisknutím tlačítka **MENU**.

Nastavení kompenzace expozice s bleskem

Zábleskovou expozicí můžete upravovat v rozmezí -2 až $+2$ EV, v krocích po $1/3$ EV.



Nastavení směrem k -



Nastavení směrem k +

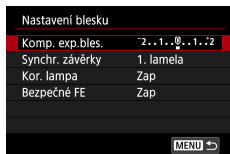

1 [Komp. exp.bles.]



113





2 Nastavte hodnotu kompenzace.

Nastavení výkonu blesku

V režimech **Tv/Av/M** jsou k dispozici tři různé výkony blesku.



Výkon blesku: Minimum



Výkon blesku: Maximum

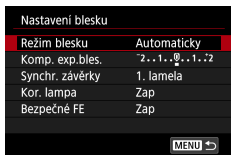

1 [Režim blesku] → [Ruční]

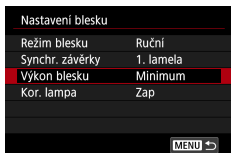

2 [Výkon blesku]





Změna časování blesku

Načasování záblesku blesku ve vztahu ke spuštění závěrky je nastavitelné.



1. lamela



2. lamela

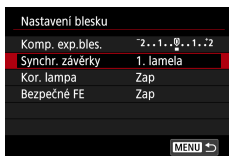

1 [Synchr. závěrky]

1. lamela	K odpálení záblesku dojde ihned po otevření závěrky.
2. lamela	K odpálení záblesku dojde bezprostředně před zavřením závěrky.



- V případě rychlosti závěrky 1/100 s nebo rychlejší se použije nastavení [1. lamela], i když vyberete nastavení [2. lamela].

Redukce červených očí

Aby se zamezilo výskytu červených očí na snímcích, může fotoaparát rozsvítit před odpálením záblesku u snímků za nízké hladiny osvětlení světlo redukce červených očí.

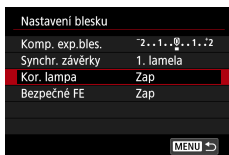

1 [Kor. lampa]





Konfigurace bezpečné FE

Aby se zajistila vhodná expozice při zábleskové fotografii za nevýhodných expozičních podmínek, fotoaparát může automaticky upravit nastavení rychlosti závěrky, clonového čísla a citlivosti ISO.

Nastavení blesku	
Komp. exp.bles.	2..1..0..1..2
Synchr. závěrky	1. lamela
Kor. lampa	Zap
Bezpečné FE	Zap

MENU

1 [Bezpečné FE]



- Snímky mohou být pořízeny s využitím nastavení odlišných od hodnot zobrazených při namáčknutí tlačítka spouště do poloviny.



Souvislé fotografování

Chcete-li zhotovit sérii snímků, přidržte tlačítko spouště stisknuté až na doraz.

AUTO

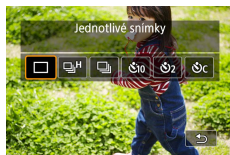

1 Tlačítko ▲ → [H] nebo [L]

2 Exponujte.

- Fotoaparát exponuje souvisle po dobu stisknutí tlačítka spouště až na doraz.



- Při souvislém fotografování v režimu **AUTO** je zaostření blokováno v pozici určené pro první snímek.
- V závislosti na snímacích podmínkách a nastavení fotoaparátu může fotoaparát přestat dočasně fotografovat nebo se může snížit rychlost souvislého fotografování.
- Po zhotovení většího počtu snímků se může fotografování zpomalit.
- Před možností dalšího fotografování může následovat v závislosti na podmínkách snímání, typu paměťové karty a množství snímků pořízených v sérii určité zpoždění.
- Pokud pracuje blesk, rychlost fotografování se může zpomalit.
- Zobrazení na obrazovce u kontinuálního snímání se liší od aktuálně pořízených snímků a může vypadat rozostřeně.
- Za určitých podmínek snímání nebo nastavení fotoaparátu může být dostupný menší počet kontinuálně pořizitelných snímků.

Použití samospouště

Samospoušť lze použít při pořizování skupinových snímků, na kterých je přítomen rovněž fotograf, a při pořizování dalších načasovaných snímků. Fotoaparát pořídí snímek přibližně za 10 sekund od stisknutí tlačítka spouště až na doraz. Nastavením časovače na dvě sekundy můžete rovněž eliminovat jakékoli chvění fotoaparátu způsobené stisknutím tlačítka spouště.

AUTO



1 Tlačítko ▲ → [Ů10], [Ů2] nebo [ŮC]

2 Exponujte.

- Zaostřete na objekt a stiskněte tlačítko spouště až na doraz.
- Jakmile spustíte samospoušť, kontrolka samospouště začne blikat a fotoaparát přehraje zvuk samospouště.



- Ani v případě, že je nastavena, nemá samospoušť žádný účinek v případě stisknutí tlačítka snímání filmů pro spuštění záznamu.
- Pokud při expozici pracuje blesk nebo pokud jste zadali pořizování velkého množství snímků, může se prodloužit doba mezi expozicemi jednotlivých snímků. Fotografování se automaticky ukončí po zaplnění paměťové karty.



Fotografování v režimu RAW série

Tento režim umožňuje rychlé souvislé snímání snímků RAW. Je praktický, když si chcete vybrat ze série snímků nejlepší snímek pořízený přesně v rozhodujícím okamžiku. Snímky jsou zachycovány jako jediný soubor (série) s více snímky. Z každé série můžete extrahovat libovolný snímek a samostatně jej uložit (📖192).

P

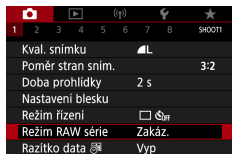

1 [Režim RAW série] → [Režim RAW série] → [Povolit]

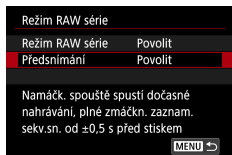

2 [Předsnímání]

Povolit	Fotografování začíná lehce před (přibližně 0,5 s před) stisknutím tlačítka spouště až na doraz – poté, co jej nejprve krátce namáčknete do poloviny.
Zakázat	Fotografování se zahájí stisknutím tlačítka spouště až na doraz.

3 Exponujte.

- Kontrolka na obrazovce zobrazuje stav vyrovnávací paměti.





- Stisknutím tlačítka spouště až na doraz se zahájí pořizování série snímků, které pokračuje souvisle až do zaplnění vyrovnávací paměti nebo do uvolnění tlačítka spouště.



- Použijte paměťové karty s dostatkem volného prostoru (4 GB nebo více).
- Při fotografování serií RAW se doporučuje použití paměťových karet SD Speed Class 10 nebo vyšší. Zápis se dokončí rychleji na kartách s vyšší rychlostí zápisu.
- Série snímků RAW nejsou k dispozici v případě, že bliká kontrolka stavu baterie.
- Snímky se nemusí zachytit správně, pokud dojde baterie během zpracování snímku při fotografování v režimu RAW série, při použití karty s nízkou rychlostí zápisu a při nízké kapacitě baterie.
- Citlivost ISO nelze v režimu **P**, **Tv** nebo **Av** nastavit ručně, protože je použita funkce ISO auto.
- Rychlosti závěrky pomalejší než 1/30 s nejsou k dispozici v režimu **Tv** a **M**.
- Fotoaparát nezaostřuje automaticky během fotografování, protože je zaostření určeno prvním snímkem.
- Nastavení expozice pro první snímek se použije pro následující snímky.
- Nastavení Picture Style, vyvážení bílé a další nastavení konfigurovaná pro první snímek platí rovněž pro další snímky.
- Fotoaparát během souvislého fotografování neemituje pípnutí, a to bez ohledu na nastavení položky [Tón].
- Názvy souborů serií snímků RAW začínají předponou CSI_ a končí příponou souboru .CR3.
- Snímky jsou pořizovány s využitím elektronické závěrky. Před fotografováním v režimu RAW série si přečtěte poznámky a tipy ohledně elektronické závěrky (📖 151).
- Data série snímků RAW nelze použít tak, jak jsou, pro zobrazení na počítači. Nejprve je musíte zpracovat v tomto fotoaparátu nebo pomocí aplikace Canon Digital Photo Professional.





Přidání razítka data

Fotoaparát může přidat datum a čas pořízení do pravého spodního rohu snímků.

Razítka data přidaná na snímky již nelze upravovat ani odstranit, proto před jejich použitím zkontrolujte správnost nastaveného data a času (📖25).

AUTO

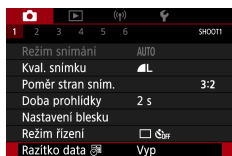

1 📷 [Razítka data] → [Datum] nebo [Datum a čas]



2 Exponujte.

- Fotoaparát během fotografování přidává informaci a datum a čas do pravého spodního rohu snímků.



- Jedním z následujících způsobů lze razítka data přidat při tisku i na snímky pořízené bez razítka data. Provedete-li však tento postup u snímků, které již razítka data obsahují, mohou se časové údaje vytisknout dvojitě.
 - Snímky vytiskněte s využitím funkcí tiskárny
 - Snímky vytiskněte pomocí nastavení tisku DPOF na fotoaparátu



121





Nastavení jasu snímku (Kompenzace expozice)

Standardní expozici nastavenou fotoaparátem pro snímky nebo filmy lze upravovat v krocích po 1/3 EV, v rozmezí ± 3 EV.

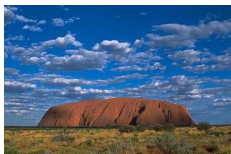

Nastavení směrem k -



Nastavení směrem k +

P



1 Nastavte kompenzaci expozice.

- Otočením voliče kompenzace expozice nastavte úroveň.



2 Upravte kompozici snímku a exponujte.



- Podrobnosti o poloze voliče kompenzace expozice [●] (přířazení) viz (📖 285).





Bracketing expozice (Fotografování v režimu AEB)

Jsou pořízeny tři snímky s různou úrovní expozice. Rozptyl bracketingu je nastavitelný v krocích po 1/3 EV v rozmezí ± 2 EV, s výchozí pozicí na úrovni kompenzace expozice.



Podexpozice



Přeexpozice

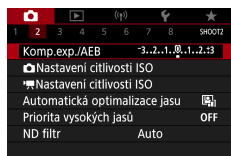

1 [Komp.exp./AEB]



2 Proveďte konfiguraci nastavení → tlačítko

- Kompenzace expozice: Volič kompenzace expozice
- AEB: Kroužek

3 Exponujte.

- V rámci série tří snímků pořízených při stisknutí tlačítka spouště je expozice upravována v souladu s úrovní nastavenou v kroku 2, počínaje standardní expozicí a následuje podexpozicí a přeexpozicí.





- Při nastavení režimu řízení na [Rychlé kontinuální] nebo [Pomalé kontinuální] jsou při každém podržení tlačítka spouště v poloze stisknutí až na doraz pořízeny tři snímky, a poté fotoaparát přestane fotografovat.



- Pro vymazání nastavení AEB nastavte podle postupu konfigurace hodnotu AEB na „0“.
- Fotografování s využitím funkce AEB je k dispozici pouze v režimech **P/Tv/Av/MC** bez použití blesku.
- Je-li již použita kompenzace expozice, bere se její hodnota jako výchozí úroveň expozice pro funkci AEB.





Změna citlivosti ISO pro snímky

Citlivost ISO nastavte na [AUTO] pro automatické úpravy nastavení v souladu s režimem fotografování a podmínkami. Jinak nastavte vyšší hodnoty citlivosti ISO pro vyšší citlivost ke světlu a nižší hodnoty pro nižší citlivost.

P

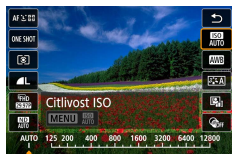

- 1 Tlačítko  → [ISO AUTO] → vyberte možnost



- Přestože se může nastavením nižší citlivosti ISO snížit zrnitost snímku, za určitých snímacích podmínek vzrůstá pravděpodobnost pohybu objektu a chvění fotoaparátu.
- Při výběru vyšší citlivosti ISO se zvýší rychlost závěrky, což snižuje riziko rozmazání objektu a účinky chvění fotoaparátu a umožňuje dostatečné osvětlení zábleskem u vzdálenějších objektů. Snímky však mohou být zrnité.
- Citlivost ISO lze nastavit na H (25600), když je možnost [Maximální] pro položku [Rozsah citli. ISO] nastavena na [H(25600)].

Změna rozsahu citlivostí ISO

Rozsah nastavitelných citlivostí ISO (minimální a maximální limit) můžete nastavit ručně.



- 1  [Nastavení citlivosti ISO] → [Rozsah citli. ISO]



125





- Protože je H (ekvivalent ISO 25600) rozšířenou citlivostí ISO, bude více patrný obrazový šum (včetně zrnitosti, světelných skvrn a proužků), nepravidelné barvy a posun barev, a zdánlivé rozlišení bude nižší než obvykle.

Nastavení automatického rozsahu citlivostí ISO

Můžete určit rozsah použitý pro funkci ISO auto.



1 [Automat. rozsah]

Nastavení minimální rychlosti závěrky pro funkci ISO auto

Můžete určit minimální použitou rychlost závěrky pro funkci ISO auto v režimu **P** nebo **Av**.

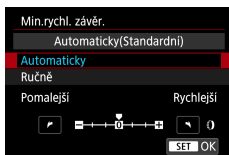

1 [Min.rychl. závěr.]

2 [Automaticky] nebo [Ručně]

Automaticky	Otáčením kroužku (☺) se nastaví rozdíl (pomalejší nebo rychlejší) oproti standardu.
Ručně	Otáčením kroužku (☺) se nastaví minimální rychlost závěrky.





- Pokud nelze získat správnou expozici s limitem maximální citlivosti ISO nastaveným na [Automat. rozsah], nastaví se pro získání standardní expozice rychlost závěrky pomalejší než [Min.rychl. závěr.].





Změna citlivosti ISO pro filmy

V režimu [P/AF] můžete nastavit citlivost ISO ručně. Citlivost ISO nastavte na [AUTO] pro automatické úpravy nastavení v souladu s podmínkami fotografování. Jinak nastavte vyšší hodnoty citlivosti ISO pro vyšší citlivost ke světlu a nižší hodnoty pro nižší citlivost.

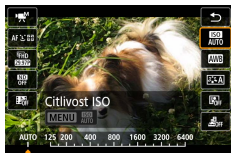

- 1 Tlačítko [SET] → [ISO AUTO] → vyberte možnost

Změna rozsahu citlivostí ISO

Můžete určit rozsah (minimum a maximum) použitý při ručním nastavení citlivosti ISO pro filmy HD, Full HD nebo 4K. Toto nastavení se použije v režimu [P/AF].



- 1 [Nastavení citlivosti ISO] → [Rozsah citli. ISO] nebo [Rozsah pro 4K]
 - [Rozsah citli. ISO] se použije na filmy HD a Full HD.



128





● Přizpůsobení maximálního nastavení funkce ISO auto

Můžete vybrat maximální citlivost ISO nastavovanou automaticky u filmů HD, Full HD, 4K nebo časoběrných filmů.

Nastavení citlivosti ISO	
Citlivost ISO	Auto
Rozsah citliv. ISO	125-6400
Rozsah pro 4k	125-3200
Max pro auto	6400
4k Max pro auto	3200
Max pro auto	3200

MENU →

1 [Nastavení citlivosti ISO] →
[Max pro auto]/[4k Max pro auto]/
[Max pro auto]

- [Max pro auto] se použije na filmy HD a Full HD.





Automatická korekce jasu a kontrastu (Automatická optimalizace jasu)

Tato funkce provádí automatickou korekci jasu a kontrastu, aby snímky nebyly příliš tmavé nebo málo či příliš kontrastní.



Nízká



Vysoká

P

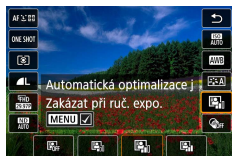

1 Tlačítko → → vyberte možnost



- Tato funkce může za určitých snímacích podmínek zvýšit obrazový šum.
- Když je efekt Automatická optimalizace jasu příliš silný a snímky jsou příliš jasné, nastavte možnost nebo .
- Pokud použijete tmavší nastavení kompenzace expozice nebo kompenzace expozice s bleskem, při jiném nastavení než mohou být snímky stále jasné nebo může být efekt kompenzace expozice slabý. Pro snímky s vámi určeným jasem nastavte tuto funkci na .
- Při nastavení této funkce na může být dostupný menší počet snímků v jedné sérii.





Fotografování jasných objektů (Priorita vysokých jasů)

Zlepší barevnou gradaci v jasných částech snímku, aby nedošlo ke ztrátě detailů u světlých objektů.

P

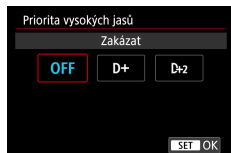

1 [Priorita vysokých jasů]



- Nastavení priority vysokých jasů na [D+] nebo [D+2] vám znemožní nastavit citlivosti ISO nižší než [200]. Automatická optimalizace jasu se v tomto případě rovněž nastaví na [Off] a toto nastavení nelze změnit.
- Za určitých snímacích podmínek nemusí mít snímky očekávaný vzhled, i když vyberete volbu [D+2].





Úprava nastavení ND filtru

Pro optimální jas zaznamenávaných scén snižuje automatický ND filtr intenzitu světla až na 1/8 aktuální úrovně, o hodnotu ekvivalentní 3 EV. Výběr možnosti [ND] vám umožní redukovat rychlost závěrky a clonové číslo.

P



1 Tlačítko  → [ND] → vyberte možnost



- Při výběru položky [ND] upevněte fotoaparát na stativ nebo učiňte jiné opatření pro zajištění jeho stability. Při fotografování ze stativu nebo použití jiného opatření pro zajištění přístroje je třeba nastavit v položce [Režim IS] možnost [Vyp].
- ND: Neutrální šedý filtr



132





Změna režimu měření expozice

Režim měření expozice (způsob měření jasu) můžete nastavit tak, aby odpovídal snímacím podmínkám.

P



1 Tlačítko → → vyberte možnost

	Poměrové měření	Pro typické podmínky snímání včetně snímků v protisvětle. Fotoaparát automaticky upravuje expoziční parametry podle snímacích podmínek.
	Bodové měření	Měření probíhá pouze v oblasti (rámeček bodu bodového AE), která se zobrazuje uprostřed monitoru.
	Celoplošné se zdůr.stř.	Určuje průměrný jas v celém obrazovém poli a při nastavování expozice přikládá nejvyšší důležitost střední části obrazu.



133





Nastavení časovače měření

Nastavuje dobu zobrazení hodnoty expozice po namáčknutí tlačítka spouště do poloviny.

P

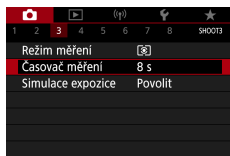

1 [Časovač měření]



134





Snadné nastavení expozice (nastavení vzoru Zebra)

Jako pomůcku pro nastavení expozice před nebo během záznamu filmu můžete zobrazit přes nebo okolo oblastí s určeným jasem proužkovaný vzor.

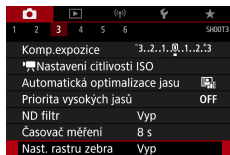

1 [Nast. rastru zebra]

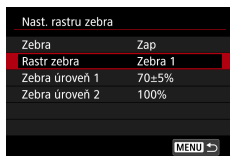

2 [Zebra] → [Zap] [Rastr zebra] → vyberte možnost

Zebra 1	Zobrazí vlevo skloněné proužky okolo oblastí s určeným jasem.
Zebra 2	Zobrazí vpravo skloněné proužky okolo oblastí, které překračují určený jas.
Zebra 1+2	Zobrazí oba vzory [Zebra 1] a [Zebra 2]. V místech, kde se zobrazení vzorů [Zebra 1] a [Zebra 2] překrývá, se zobrazí překrývající se vzor Zebra.

3 [Citlivost Zebra 1], [Citlivost Zebra 2] → nastavte hodnotu jasu





- Vzor Zebra se zobrazuje podle oblastí, které mají vámi určený jas, a to ve vztahu k maximální hodnotě jasu 100 %.





Konfigurace simulace expozice

Se simulací expozice odpovídá jas obrazu blíže aktuálnímu jasu (expozici) snímků. Jas obrazu se mění podle kompenzace expozice. Tuto funkci nepoužívejte, pokud upřednostňujete zobrazení obrazu se standardním jasnem, který je obvykle snáze pozorovatelný.

P

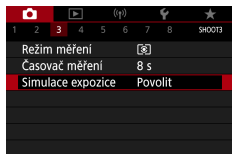

1 [Simulace expozice]





Zachycení přirozených barev (Vyvážení bílé)

Úpravou vyvážení bílé (WB) můžete dosáhnout přirozenějších barev fotografované scény na snímku.



Denní světlo



Zataženo



Wolfram. světlo

P



- 1 Tlačítko → **[AWB]** → vyberte možnost

Nastavení vyvážení bílé

- Tlačítko → tlačítka

Úprava vyvážení bílé

- Tlačítko **MENU** → tlačítka

Nastavení bracketingu vyvážení bílé

- Tlačítko **MENU** → volič
- Při expozici jsou zachyceny tři snímky, každý s odlišnými barevnými tóny.

Nastavení barevné teploty vyvážení bílé

- **[K]** → tlačítko → tlačítka





- Jakákoli úroveň korekce, kterou nastavíte, zůstane zachována, i když změníte volbu vyvážení bílé.
- Na obrazovce pokročilých nastavení pro korekce znamená B modrou, A žlutou, M purpurovou a G zelenou.
- Jedna úroveň korekce modrá/žlutá je ekvivalentní barevnému konverznímu filtru o síle 5 miredů. (Mired: jednotka udávající hustotu barevných konverzních filtrů.)
- Barevnou teplotu lze nastavit v krocích po 100 K v rozsahu 2 500 – 10 000 K.





Uživatelské vyvážení bílé

Chcete-li dosáhnout přirozeného vzhledu barev při fotografování pod aktuálním osvětlením, nastavte vyvážení bílé tak, aby přesně odpovídalo světelnému zdroji použitému při fotografování. Vyvážení bílé barvy nastavte pod stejným zdrojem světla, jaký se použije k osvětlení fotografované scény.



1 Vyfotografujte bílý objekt.

- Zaostřete a vyfotografujte plochý bílý objekt zaplňující obrazovku.
- Stiskněte tlačítko .

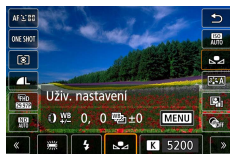

2 [AWB] →

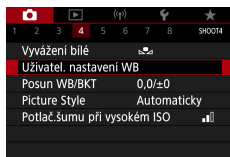

3 [Uživatel. nastavení WB]



4 Zaznamenejte data bílé barvy.

- Vyberte snímek z kroku 1 → tlačítko  → [OK]
- Chcete-li se vrátit na obrazovku fotografování, použijte tlačítko **MENU**.





- Zachycení bílého objektu, který je příliš jasný nebo tmavý, vám může bránit ve správném nastavení vyvážení bílé.
- Zvolte možnost [Storno] pro výběr jiného snímku. Zvolte možnost [OK] pro použití daného snímku pro načtení dat bílé barvy, ale mějte na paměti, že nemusí vytvořit vhodné vyvážení bílé.
- Místo bílého objektu lze použít šedou tabulku nebo 18% šedý odražeč (komerčně dostupný), s kterým je možné dosáhnout přesnějšího vyvážení bílé.
- Na aktuální vyvážení bílé a související nastavení není při zachycování bílého objektu brán zřetel.





Přizpůsobení barev (Picture Style)

Tato položka umožňuje vybrat nastavení barev, které dobře vystihuje scénu nebo objekt.

P

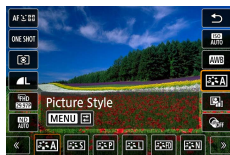

- 1 Tlačítko → → vyberte možnost





	Automatické	Barevný tón je upraven automaticky, aby odpovídal scéně. Barvy jsou živější, zejména modré nebe, zeleň, západy slunce a přírodní scény.
	Standardní	Obraz vypadá živě a ostře. Vhodné pro většinu scén.
	Portrét	Produkuje jemnější pleť s lehce nižší ostrostití. Vhodné pro detailní portréty. Pro úpravu tónů pleti upravte položku [Tón barvy].
	Krajina	Pro živé modré a zelené odstíny a velmi ostré snímky. Vytváří velmi působivé snímky krajiny.
	Jemný detail	Pro detailní vykreslení jemných kontur a textur objektu. Snímky jsou mírně živější.
	Neutrální	Pro pozdější retušování na počítači. Snímky jsou zeslabené, s nižším kontrastem a přirozenými barevnými tóny.





142





	Věrný	Pro pozdější retušování na počítači. Věrně reprodukuje reálné barvy objektů zaznamenané pod okolním osvětlením s barevnou teplotou 5200 K. Živé barvy jsou potlačeny pro dosažení tlumeného vzhledu.
	Černobílý	Vytváří černobílé snímky.
  	Uživ. def.	Přidá nový styl založený na předvolbách, jako je [Portrét] nebo [Krajina], nebo souboru Picture Style, který je možné podle potřeby dále upravit.



- Výchozí nastavení [Automatické] se používá pro ,  a , dokud nepřidáte styl Picture Style.







Prizpůsobení stylů Picture Style

Prizpůsobuje parametry předvoleb Picture Style, jako je kontrast nebo saturace.

P



- 1 Tlačítko  →  → vyberte možnost → tlačítko MENU



- 2 Provedte konfiguraci nastavení.

- Položka: Tlačítka ▲/▼
- Možnost: Tlačítka ◀▶







Ostrost	 Síla	Upravuje úroveň zvýraznění obrysů. Zvolte nižší hodnoty pro změkčení (rozmazání) objektů nebo vyšší hodnoty pro jejich zostření.
	 Jemnost	Indikuje tloušťku obrysů, na kterou se zvýraznění vztahuje. Zvolte nižší hodnoty pro větší zvýraznění podrobností.
	 Práh	Prahová hodnota kontrastu mezi obrysy a okolními částmi snímku, která určuje zvýraznění obrysů. Zvolte nižší hodnoty pro zvýraznění obrysů, které příliš nevystupují z okolních oblastí. Mějte na paměti, že s nižšími hodnotami může dojít i ke zvýraznění šumu.
 Kontrast		Upravte kontrast. Zvolte nižší hodnoty pro snížení kontrastu nebo vyšší hodnoty pro jeho zvýšení.
 Saturace* ¹		Upravuje intenzitu barev. Zvolte nižší hodnoty pro vytvoření vybledlejších barev nebo vyšší hodnoty pro jejich větší hloubku.
 Tón barvy* ¹		Upravuje barevný tón pleti. Zvolte nižší hodnoty pro vytvoření červenějších tónů nebo vyšší hodnoty pro vytvoření žlutějších tónů.





 Efekt filtru*2	<p>Zdůrazní bílé mraky na černobílých snímcích, zeleň stromů a jiné barvy.</p> <p>N: Normální černobílý obraz bez efektů filtru.</p> <p>Ye: Modrá obloha bude vypadat přirozeněji a bílé mraky budou ostřejší.</p> <p>Or: Modrá obloha bude vypadat mírně tmavší. Západ slunce bude vypadat zářivěji.</p> <p>R: Modrá obloha bude poměrně tmavá. Podzimní listí bude vypadat ostřeji a jasněji.</p> <p>G: Pleťové tóny a rty budou ztlumené. Zelené listí bude vypadat ostřeji a jasněji.</p>
 Efekt tónování*2	<p>Můžete si vybrat z následujících monochromatických tónů: [N:Žádný], [S:Sépiový], [B:Modrý], [P:Fialový] nebo [G:Zelený].</p>

*1 Není k dispozici u .

*2 K dispozici pouze u .



- V sekci [Ostrost] se nastavení [Jemnost] a [Práh] nevztahují na filmy.
- Výsledky nastavení [Efekt filtru] jsou výraznější při použití vyšších hodnot nastavení [Kontrast].





Uložení přizpůsobených stylů Picture Style

Předvolby (jako je [P] nebo [L]), které jste přizpůsobili, můžete uložit jako nové styly. Můžete vytvořit několik stylů Picture Style s různými nastaveními parametrů, jako je ostrost nebo kontrast.

P



- 1 Tlačítko [P] → [A] → vyberte [1], [2] nebo [3] → tlačítko MENU



- 2 Provedte konfiguraci nastavení.
 - Položka: Tlačítka ▲/▼
 - Možnost: Tlačítka ◀▶



147





Potlačení šumu při fotografování vysokými citlivostmi ISO

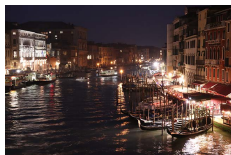

Můžete si vybrat ze 3 úrovní potlačení šumu: [Nízká], [Standardní], [Vysoká]. Tato funkce je obzvláště efektivní při fotografování s vysokými citlivostmi ISO.

P



1 [Potlač.šumu při vysokém ISO]

Použití potlačení šumu u více snímků

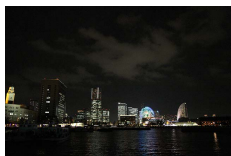

Tato funkce automaticky zkombinuje čtyři snímky pořízené současně pro redukci šumu. V porovnání s nastavením [Potlač.šumu při vysokém ISO] na [Vysoký] minimalizuje tato funkce ztrátu kvality snímku během redukce šumu.

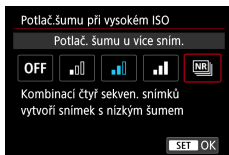

1 [Potlač.šumu při vysokém ISO] → [Potlač. šumu u více sním.]



148





- Pokud jsou snímky výrazně nevyrovnané (například díky chvění fotoaparátu), může dojít k neočekávaným výsledkům. V tom případě upevněte fotoaparát na stativ nebo učiňte jiné opatření pro zajištění jeho stability, je-li to možné.
- Pokud snímáte pohyblivý objekt, pohyb objektu může zanechávat paobrazy nebo může okolí objektu ztmavnout.
- V závislosti na snímacích podmínkách se může v okraji obrazu vyskytovat šum.
- Fotografování s bleskem není k dispozici.
- Záznam snímku na kartu trvá delší dobu než při normálním fotografování. Až do dokončení zpracování nelze pořídit další snímek.





Fotografování prostřednictvím dotyku obrazovky (Expozice dotykem)

Pomocí této možnosti můžete namísto stisknutí tlačítka spouště exponovat dotykem prstu na obrazovce a jeho uvolněním. Fotoaparát automaticky zaostřuje na objekty a upravuje jas snímků.

AUTO



1 Proveďte konfiguraci nastavení.

- Dotkněte se položky [OFF] a změňte ji na [ON].

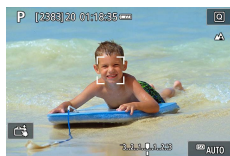

2 Exponujte.

- Dotkněte se oblasti, na kterou chcete zaostřit.



- Žlutý bod AF indikuje, že fotoaparát nemohl zaostřit na objekty.



150





Fotografování s elektronickou závěrkou

Pro fotografování se normálně používá mechanická závěrka, ale přepnutí na elektronickou závěrku umožní větší rychlosti závěrky.

P

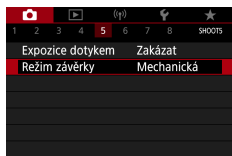

1 [Režim závěrky] → [Elektronická]

2 Exponujte.



- Vhodné pro fotografování za jasných podmínek vysokými rychlostmi závěrky.
- Nejvyšší rychlost závěrky je 1/25600 s.
- Chvění fotoaparátu nebo pohyb objektu mohou způsobit zkreslení obrazu.
- Pod zářivkovým osvětlením nebo jinými blikajícími světelnými zdroji může obrazovka blikat a snímky mohou být ovlivněny horizontálními proužky (šumem) nebo nepravidelnou expozicí. Je-li tomu tak, může pomoci snížení rychlosti závěrky.
- Během expozice se na obrazovce zobrazuje během fotografování bílý rámeček. Mějte na paměti, že se nezobrazuje při rychlostech závěrky menších než 1 s.
- Nastavování clony objektivu je stále slyšitelné, i při nastavení na [Elektronická]. V závislosti na snímacích podmínkách mohou být slyšitelné i ostatní mechanické zvuky.
- Za určitých snímacích podmínek se může aktivovat mechanická závěrka pro zpracování snímků po expozici.
- Při fotografování s elektronickou závěrkou během záblesků odpalovaných blesky jiných fotoaparátů nebo pod zářivkovým osvětlením či jinými blikajícími zdroji světla se mohou zobrazit světlé proužky a zachycené snímky mohou být ovlivněny světlými a tmavými proužky.
- Souvislé fotografování a fotografování s bleskem není k dispozici.







Fotografování s funkcí Servo AF

Zaostření a expozice jsou plynule aktualizovány v místě, na kterém se při namáčknutí tlačítka spouště do poloviny zobrazí modrý bod AF. To pomáhá vyhnout se ztraceným snímkům pohyblivých objektů.

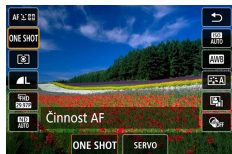
P



1 Tlačítko  → [ONE SHOT] → [SERVO]

2 Namáčkněte tlačítko spouště do poloviny pro zaostření.

3 Stiskněte tlačítko až na doraz pro expozici.



- Fotoaparát nemusí být schopen během zaostřování exponovat, a to ani při stisknutí tlačítka spouště až na doraz. Při sledování objektu držte stisknuté tlačítko spouště.
- Expozice se v režimu Servo AF při namáčknutí tlačítka spouště do poloviny nezablokuje, ale je určena v okamžiku pořízení snímku.
- Specifikace Servo AF umožní souvislé fotografování s automatickým zaostřováním. Mějte na paměti, že souvislé fotografování je v tomto případě pomalejší.
- V závislosti na vzdálenosti objektu a rychlosti pohybu objektu nemusí být fotoaparát schopen správně zaostřit.









Výběr metody AF

Fotoaparát umožňuje vybrat metodu automatického zaostřování (AF) pro fotografovaný objekt a scénu.

P



- 1 Tlačítko  → [AF  ] → vyberte možnost

 Sledování	Fotografování se zaostřením na tvář hlavního objektu, jak je určen fotoaparátem. Objekty jsou v určitém rozmezí sledovány.
Bodový AF	Automatické zaostřování s bodem AF menším než u režimu 1 bodový AF.
1 bodový AF	Fotoaparát zaostří s využitím jednoho bodu AF. Režim vhodný pro spolehlivé zaostřování.



- Zaostřování může trvat déle nebo může být nepřesné u objektů, které jsou tmavé a postrádají kontrast, resp. v podmínkách s vysokou úrovní jasu.

Sledování

- Po namíření fotoaparátu na objekt se okolo tváře hlavního objektu určeného fotoaparátem zobrazí bílý rámeček.
- Pokud nejsou detekovány žádné tváře osob při namíření fotoaparátu na osoby, zobrazí se při namáčknutí tlačítka spouště do poloviny zelené rámečky okolo jiných zaostřených oblastí.
- U následujících objektů nemusí dojít k detekci tváří.
 - Příliš vzdálené nebo příliš blízké objekty
 - Příliš tmavé nebo příliš světlé objekty
 - Tváře osob z profilu, z úhlu nebo částečně zakryté
- Fotoaparát může jako tváře osob chybně určit také jiné objekty.





● Přemístění bodu AF

Bod AF lze přesouvat při nastavení metody AF na [1 bodový AF] nebo [Bodový AF].



1 Dotkněte se obrazovky.

- Dotkněte se bodu pro zaostření na bod (Bodový AF).
- Střed (původní pozice): Tlačítko **MENU**





Změna režimu zaostřování

Souvislý AF trvale zaostřuje na objekt, na který je namířený fotoaparát, a to i v době, kdy není stisknuté tlačítko spouště. Toto nastavení lze změnit pro omezení automatického zaostřování na okamžik namáčknutí tlačítka spouště do poloviny.

P

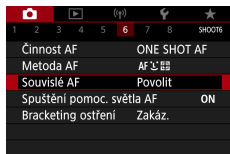

1 [Souvislé AF]

Povolit	Toto nastavení pomáhá zamezit zmeškání náhlých fotografických příležitostí, protože fotoaparát trvale zaostřuje na objekt až do namáčknutí tlačítka spouště do poloviny.
Zakázat	Toto nastavení spoří energii, protože fotoaparát nezaostřuje trvale. To však může zpozdit zaostřování.





Konfigurace pomocného světla AF

Při namáčknutí tlačítka spouště do poloviny v podmínkách nízké hladiny osvětlení se rozsvítí světlo jako pomůcka pro správné zaostření. Můžete zkonfigurovat, jestli bude docházet k aktivaci pomocného světla AF.

P

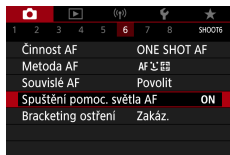

1 [Spuštění pomoc. světla AF]







Souvislé snímání při změně zaostření (bracketing ostření)

Bracketing ostření umožňuje souvislé snímání s automatickou změnou vzdálenosti zaostření po expozici snímku.

Z těchto snímků můžete vytvořit jediný snímek s velkou hloubkou ostrosti pomocí aplikací s podporou stohování snímků, jako je aplikace Canon Digital Photo Professional.

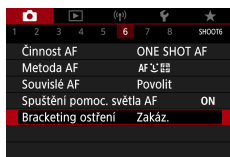
P



1  [Bracketing ostření] → [Bracketing ostření] → [Povolit]

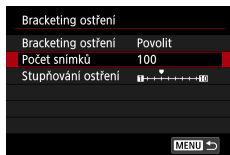

2 Provedte konfiguraci nastavení.

Počet snímků	Určuje počet snímků pořízených při expozici.
Stupňování ostření	Určuje míru přeostrění. Tato hodnota se automaticky přizpůsobuje tak, aby vyhovovala clonovému číslu při fotografování.





3 Exponujte.

- Vytvoření nové složky: Dotkněte se  → [OK]
- Zaostřete na blízký konec vámi preferovaného rozsahu zaostření a stiskněte tlačítko spouště až na doraz.
- Jakmile se zahájí fotografování, uvolněte tlačítko spouště.
- Fotoaparát souvisle fotografuje a postupně přeostřuje směrem k nekonečnu.
- Fotografování skončí po pořízení určeného počtu snímků nebo na vzdáleném konci rozsahu zaostření.





- Upevněte fotoaparát na stativ nebo učiňte jiné opatření pro zajištění jeho stability.
- Doporučuje se fotografovat širokoúhlejším objektivem.
- Protože větší clonová čísla zvyšují míru přeostrění, pokrývá bracketing ostření v tomto případě širší rozsah při stejném nastavení položek [Stupňování ostření] a [Počet snímků].
- Vhodné nastavení položky [Stupňování ostření] se liší objekt od objektu. Nevhodné nastavení položky [Stupňování ostření] může způsobit nerovnoměrnost složených snímků nebo může fotografování trvat déle v důsledku pořízení většího počtu snímků. Pořídte nějaké zkušební snímky, abyste mohli odhadnout vhodné nastavení položky [Stupňování ostření].
- Fotografování s bleskem není k dispozici.
- Podrobnosti o rychlosti závěrky, clonovém čísle a citlivosti ISO jsou určeny podmínkami pro první snímek.
- Chcete-li zrušit probíhající fotografování, stiskněte opětovně tlačítko spouště až na doraz.
- Zrušení probíhajícího fotografování může způsobit expoziční problémy u posledního snímku. Při kombinování snímků v aplikaci Digital Photo Professional se vyvarujte použití posledního snímku.
- Snímky jsou pořizovány s využitím elektronické závěrky. Před fotografováním s funkcí bracketing ostření si přečtěte poznámky a tipy ohledně elektronické závěrky (📖 151).
- Pokud je položka [Picture Style] nastavena na [Automaticky], použijte se pro fotografování volba [Standardní].
- Položka [Bracketing ostření] se při vypnutí fotoaparátu přepne na [Zakázat].
- Po dokončení stohování snímků můžete výsledný snímek v případě potřeby oříznout.
- Při vysokém počtu snímků nastaveném v položce [Počet snímků] může trvat kombinace snímků určitou dobu.





Doladění zaostření

Po použití automatického zaostřování můžete doladit zaostření otáčením ovládacího kroužku.

P

		(+)						
1	2	3	4	5	6	7	8	SHOOT
AF+MF	Zakáz.							
Nast. zvýraz. okrajů pro MF								
Bezpečný MF	Zap							
Zoom bodu MF	5x							
Nastavení IS								
Auto úroveň	Povolit							
Digitální zoom	Standardní							

1 [AF+MF] → [Povolit]

2 Zaostřete.

- Namáčknutím tlačítka spouště do poloviny zaostřete na objekt a dále ho držte stisknuté do poloviny.

3 Jemně doostřete.

- Otočte kroužkem . Za současné kontroly kontrolky MF (která zobrazuje vzdálenost a zaostření) na obrazovce a zvětšeného zobrazení otočením kroužku upravte zaostření.
- Chcete-li zvětšit nebo zmenšit zvětšené zobrazení, stiskněte tlačítko .

4 Exponujte.



- Nelze použít v režimu Servo AF.



160





Změna nastavení režimu IS

Stabilizace obrazu je nastavitelná.

P



1 [Nastavení IS] → [Režim IS]

Vyp	Deaktivuje stabilizaci obrazu.
Zap	Na základě snímacích podmínek je automaticky aplikována optimální stabilizace obrazu.
Při fotogr.	Stabilizace obrazu je aktivní pouze v okamžiku fotografování.



- Nastavení [Režim IS] se změní na [Zap] pro záznam filmů i v případě použití možnosti [Při fotogr.].
- Pokud není stabilizace obrazu schopna potlačit účinky chvění fotoaparátu, nasadte fotoaparát na stativ nebo učiňte jiná opatření pro jeho stabilizaci. Při fotografování ze stativu nebo použití jiného opatření pro zajištění přístroje je třeba nastavit v položce [Režim IS] možnost [Vyp].





Korekce výrazného chvění fotoaparátu

Tato položka napravuje silné otřesy fotoaparátu, např. při záznamu filmů za pohybu. Část zobrazených snímků se změní více než při použití možnosti [Standardní] a objekty se dále zvětší.

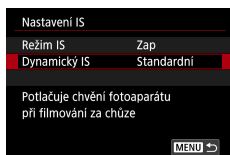

1 [Dynamický IS] → [Vysoký]



162





Použití automatické vodováhy

Automatická vodováha pomáhá udržet rovný horizont při záznamu filmů. Jakmile se zahájí záznam, zobrazená oblast se může zúžit a objekty se mohou zvětšit.

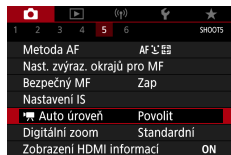

1 Auto úroveň]





Použití digitálního telekonvertoru

Ohniskovou vzdálenost objektivu lze zvětšit přibližně 1,6× nebo 2,0×. Díky tomu lze použít větší rychlosti závěrky než při použití zoomu (včetně digitálního) se stejným faktorem a potlačit tak chvění fotoaparátu.

P



- 1 [Digitální zoom] → [1.6x] nebo [2.0x]
 - Obraz se zvětší a současně se zobrazí faktor zoomu.



- Rychlost závěrky při nastavení maximálního teleobjektivu (při posunutí páčky zoomu zcela směrem k symbolu **T**) může odpovídat rychlosti závěrky při zoomování pro zvětšení objektů digitálním zoomem.



164







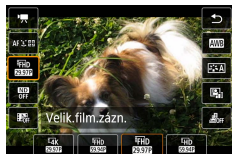

Změna velikosti záznamu filmu

Tato položka slouží k nastavení velikosti záznamu filmu. Rychlost snímání určuje, kolik snímků se zaznamená za jednu sekundu, přičemž dostupné možnosti závisí na nastavení NTSC nebo PAL.



1 Tlačítko  →  → vyberte možnost



- Možnosti ,  a  jsou k dispozici pouze v režimu .
- Maximální doba záznamu na film je 9 min 59 s u filmů 4K a 29 min 59 s u filmů Full HD a HD.
- Názvy souborů filmů začínají předponou MVI_ a končí příponou .MP4.
- Fotoaparát se může po opakovaném záznamu filmu přehřát, což může dočasně zakázat fotografování.
- Aby se zamezilo přehřátí, nepoužívaný fotoaparát vypněte.
- Je třeba nastavit datum/čas/pásmo, aby byla možná normální teplotní kontrola fotoaparátu. Jakmile nastavíte datum/čas/pásmo, mohou se správně zobrazovat teplotní varování.
- Pokud se zobrazí nápis [Přehřátí! Vypíná se.], vypněte fotoaparát a vyčkejte minimálně 5 minut. Mějte na paměti, že fotoaparát by měl být vypnutý po dobu 20 minut nebo déle v případě, že budete zaznamenávat film 4K až v délce 9 min 59 s nebo film s vysokorychlostním snímáním v délce až 7 min 29 s (Skutečné doby záznamu filmu mohou být v závislosti na prostředí záznamu a podmínkách použití kratší.).







● Záznam filmů pro zpomalené přehrávání (vysokorychlostní snímání)

Záznam filmů Full HD při vysokorychlostním snímání frekvencí 119,9 snímků/s nebo 100 snímků/s.

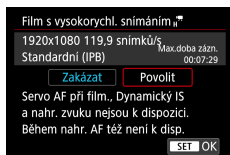
Protože jsou filmy vysokorychlostního snímání zaznamenávány jako filmové soubory s frekvencí 29,97 snímků/s/25,00 snímků/s, jsou přehrávány zpomaleně 1/4 normální frekvence.



1  [Kval. film. záz.] →
[Vysokorych. sním.]



- Před záznamem zaostřete namáčknutím tlačítka spouště do poloviny.
- Maximální doba záznamu filmu je 7 min 29 s.
- Není zaznamenáván zvuk.



166





Konfigurace nastavení zvukového záznamu

K dispozici je několik nastavení zvukového záznamu.

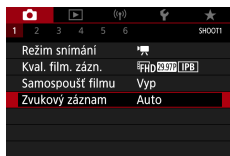

1 [Zvukový záznam]

Nastavení hlasitosti záznamu zvuku

Při nastavení na [Auto] je úroveň záznamu (hlasitost) automaticky upravována během záznamu. Pokud upřednostňujete nastavení úrovně ručně tak, aby odpovídala scéně, použijte možnost [Ruční].

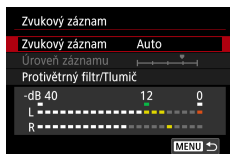

1 [Zvukový záznam] → [Ruční]

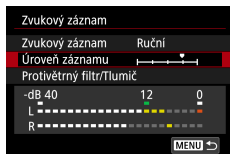

2 [Úroveň záznamu]

- Tlačítko → tlačítka





● Protivětrný filtr

Hluk z větrných míst lze na záznamu potlačit pomocí protivětrného filtru. Pokud však nefouká vítr, může znít záznam zvuku při použití této možnosti nepřirozeně. V tomto případě nastavte položku [Protivětrný filtr] na [Zakázat].

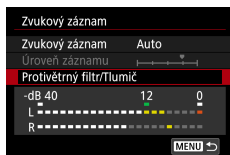

- 1 [Protivětrný filtr/Tlumič] → [Protivětrný filtr]

● Tlumič

Tlumič může zamezit zkreslení zvuku na hlučných místech záznamu. K dispozici jsou tři možnosti: [Povolit], [Zakázat] nebo [Auto].

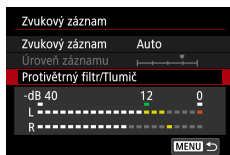

- 1 [Protivětrný filtr/Tlumič] → [Tlumič]





Konfigurace servo AF u filmů

Zadejte vámi upřednostňované charakteristiky pro činnost AF při záznamu filmu, což zahrnuje nastavení, jestli má být objekt neustále doostřován.



1 [Servo AF u film.]

Režim 1 (Responzivní)	Zdůrazňuje rychlé, responzivní zaostřování. Vhodné pro responzivní sledování objektu nebo v případech, kdy budete kráčet nebo se jiným způsobem pohybovat během záznamu. Objekty jsou uchovávány zaostřené, i když není tlačítko spouště namáčknuté do poloviny.
Režim 2 (Plynulý)	Zdůrazňuje přirozené zaostřování a plynulost při záznamu filmu. Vhodné pro krajiny nebo relativně statické objekty. Objekty jsou uchovávány zaostřené, i když není tlačítko spouště namáčknuté do poloviny.
Zakázat	Zaostření zůstává během záznamu filmů konstantní.



- Pro uchování zaostření ve specifické pozici nebo pokud nechcete zaznamenat mechanické zvuky objektivu, můžete dočasně zastavit servo AF při záznamu filmu dotykem položky [SERVO AF] nebo stisknutím tlačítka .





Použití funkce Automatický delší čas

Tato položka určuje, jestli dojde při záznamu filmů [FHD 59.94P], [HD 59.94P], [FHD 50.00P] nebo [HD 50.00P] za nízké hladiny osvětlení k automatickému zpomalení rychlosti závěrky.



1 Automat. delší čas

Povolit	Tato položka umožňuje zaznamenávat filmy, které jsou jasnější a méně ovlivněné obrazovým šumem, automatickým zpomalením rychlosti závěrky na 1/30 s (nebo 1/25 s) za nízké hladiny osvětlení.
Zakázat	Tato položka umožňuje zaznamenávat filmy s plynulejšími a přirozenějšími pohyby, které jsou méně ovlivněny chvěním objektu, než při nastavení na možnost [Povolit]. Mějte na paměti, že za nízké hladiny osvětlení mohou být filmy tmavší než při nastavení na možnost [Povolit].



- Při záznamu pohyblivých objektů za nízké hladiny osvětlení nebo při výskytu paobrazů, jako jsou stopy, nastavte možnost [Zakázat].





Efekt miniaturního modelu u filmů (Film s Efektem miniaturního modelu)



Film s efektem miniaturního modelu

Tento režim vytváří efekt miniaturních modelů u filmů rozmazáním oblastí mimo vybranou oblast.



1 Tlačítko → [] → vyberte možnost



2 Nastavte oblast, která má zůstat zaostřená (rámeček scény efektu miniaturního modelu).

- Tlačítko → tlačítka / pro přesunutí rámečku → tlačítko

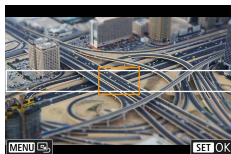

3 Nastavte zaostřené místo (bod AF).

- Tlačítka /// pro přemístění bodu AF → tlačítko

4 Zahajte záznam.

- Namáčkněte tlačítko spouště do poloviny pro zaostření a poté stiskněte tlačítko snímání filmů.





Odhady rychlosti a doby přehrávání filmu zaznamenávaného po dobu jedné minuty:

Rychlost	Doba přehrávání
5x	Cca 12 s
10x	Cca 6 s
20x	Cca 3 s



- Není zaznamenáván zvuk.
- Chcete-li zrychlit pohyb osob a dalších objektů ve scéně během přehrávání, vyberte před záznamem filmu volbu [👤_{5x}], [👤_{10x}] nebo [👤_{20x}]. Scény budou připomínat miniaturní model.
- Chcete-li změnit orientaci rámečku scény efektu miniatury, stiskněte v kroku 2 tlačítka ◀▶.





Záznam videomomentek

Tato položka zaznamenává série 4, 6 nebo 8 s dlouhých videosekvencí a fotoaparát je zkombinuje do alba videomomentek, které obsahuje tyto význačné části vaší cesty nebo události.



Videomomentka	
Videomomentka	Povolit
Nastavení alba	Nové album
Čas přehrávání	4 s
Efekt přehrávání	1x rychlost
Ukázat potvrzení	Povolit
Potřebný čas	4 s
MENU	

1 [Videomomentka] →
[Videomomentka] → [Povolit]

2 Provedte konfiguraci nastavení.

Čas přehrávání	Výběr času přehrávání videomomentky.
Efekt přehrávání	Výběr efektu přehrávání videomomentky.
Ukázat potvrzení	Volba zobrazení potvrzující zprávy po zaznamenání každé videomomentky.

- Zobrazí se čas potřebný pro zaznamenání videomomentky ([Potřebný čas]), založený na položkách [Čas přehrávání] a [Efekt přehrávání].
- Po zaznamenání vaší první videomomentky můžete v položce [Nastavení alba] vybrat, do kterého alba se uloží videomomentka.



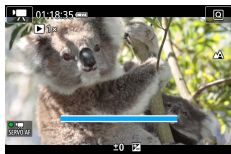

3 Zahajte záznam.

- Stisknutím tlačítka **MENU** se vraťte na obrazovku snímání a potom stiskněte tlačítko snímání filmů.
- Zobrazí se sloupec ukazující uplynulý čas a po dokončení se záznam automaticky ukončí.



4 Uložte záznam do alba.

- Tato zpráva se nezobrazí, pokud nastavíte v kroku 2 položku [Ukázat potvrzení] na [Zakázat], a videomomentka se automaticky uloží do alba, které jste vybrali v položce [Nastavení alba] v kroku 2.
- Podle potřeby opakujte kroky 3 – 4.

5 Zastavte záznam videomomentek.

- Tlačítko → [E₄] → [E_{Off}]



- Videomomentky jsou v případě, že čas záznamu aktuálního alba překročí 5 minut, uloženy do nového alba.
- Indikovaný čas přehrávání na videomomentku je pouhým vodičkem.
- Nastavte velikost záznamu filmu na [E_{FHD 29.97P}] nebo [E_{FHD 25.00P}].
- Veškeré videomomentky, u kterých manuálně zastavíte záznam, se uloží jako normální filmy.
- Pokud nastavíte položku [Efekt přehrávání] na [2x rychlost] nebo [1/2x rychlost], není zaznamenán žádný zvuk.





Záznam časoběrných filmů

Časoběrné filmy kombinují snímky, které byly zaznamenány automaticky ve zvoleném intervalu. Jakékoli postupné změny objektu (např. změny krajiny) se přehrají zrychleně.

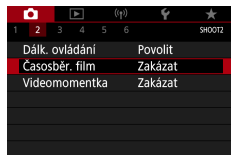

1  [Časoběr. film] → [Časoběrný] → [Scéna *] nebo [Uživ. nastavení]

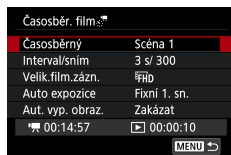

2 Provedte konfiguraci nastavení.

- Nastavte interval fotografování a další nastavení.

3 Vraťte se na obrazovku snímání a připravte se na záznam.

- Upevněte fotoaparát na stativ nebo učiňte jiné opatření pro zajištění jeho stability.
- Nastavte expozici.
- Pro pořízení snímku: Stiskněte tlačítko spouště až na doraz.

4 Zahajte záznam.

- Tlačítko snímání filmů → stiskněte tlačítko spouště až na doraz

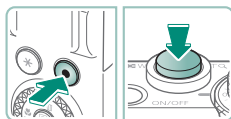



- Během konfigurace položek se zobrazí potřebný čas [🕒] a čas přehrávání filmu [▶].
- Nastavte položku [Aut. vyp. obraz.] na možnost [Zakázat] pro uchování obrazovky v zapnutém stavu po dobu 30 minut po zahájení snímání. Pro vypnutí obrazovky přibližně 10 sekund po zachycení prvního snímku nastavte položku na [Povolit].
- Během záznamu nemanipulujte s fotoaparátem.
- Chcete-li záznam zrušit, stiskněte znovu tlačítko spouště nebo tlačítko snímání filmů.
- Rychle se pohybující objekty mohou být ve filmech zkreslené.
- Není zaznamenáván zvuk.







Záznam filmů sebe sama



1 Přejděte do režimu .

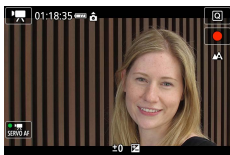
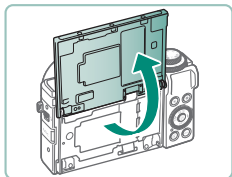

2 Otevřete obrazovku.



3 Dotkněte se položky .

- Zahájí se záznam filmu. Pro zastavení záznamu se dotkněte .



- Chcete-li během záznamu filmu zablokovat expozici, (blokování AE), dotkněte se položky .
- Chcete-li během záznamu filmu ručně zaostřit, dotkněte se položky [AF] pro její změnu na [MF] a poté zaostříte dotykem  .





Použití samospouště pro filmy

Záznam filmu lze spustit pomocí samospouště.

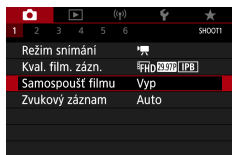

1 [Samospoušť filmu] →
[10 sekund] nebo [2 sekundy]

2 Exponujte.

- Poté, co se dotknete nebo stisknete tlačítko snímání filmů, fotoaparát pípne a zobrazí počet sekund zbývajících před záznamem.



- Pro normální záznam filmu můžete použít rovněž samospoušť pro filmy.





Konfigurace obrazovky informací pro výstup HDMI

Tato položka určuje, jestli se bude zobrazovat obrazovka informací na obraze na výstupu HDMI.



1 [Zobrazení HDMI informací]

S informacemi	Obrazovka informací je zahrnuta do výstupu HDMI při záznamu filmů. Na fotoaparátu se nezobrazuje žádný obraz. Filmy lze zaznamenávat ve fotoaparátu.
Čistý/ Výstup	Výstup HDMI zahrnuje pouze obsah 4K, bez obrazovky informací. Na fotoaparátu se zobrazuje přes obraz obrazovka informací. Filmy nelze zaznamenávat ve fotoaparátu.
Čistý/ Výstup	Výstup HDMI zahrnuje pouze obsah Full HD, bez obrazovky informací. Na fotoaparátu se zobrazuje přes obraz obrazovka informací. Filmy nelze zaznamenávat ve fotoaparátu.





Nastavení typu krátkého filmu

Při snímání v režimu  jsou zaznamenávány snímky a krátké filmy. Tato položka určuje, jestli budou krátké filmy zahrnovat statické momentky.

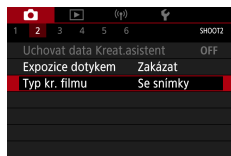

1 [Typ kr. filmu]

Se snímky	Krátké filmy zahrnují statické momentky.
Bez snímků	Krátké filmy nezahrnují statické momentky.



Přehrávání

Užívejte si procházení svých snímků a vyhledávejte a upravujte snímky různými způsoby.

- Stisknutím tlačítka  přejdete do režimu přehrávání a připravíte fotoaparát na tyto operace.



Prohlížení

Pořízené snímky nebo filmy lze následujícím způsobem prohlížet na obrazovce.

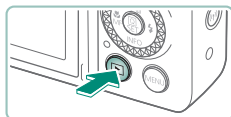

1 Stiskněte tlačítko .



2 Vyberte snímky.

- Filmy jsou označeny ikonou [SET].



Přehrávání filmů

- Tlačítko (dvakrát)
- Pro úpravu hlasitosti použijte tlačítka /.

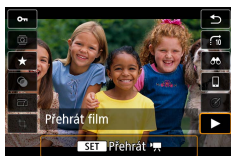





- (1) Důležitá scéna



(1)



- Stisknutím tlačítka  při vypnutém fotoaparátu se spustí přehrávání a opětovným stisknutím tlačítka se fotoaparát vypne.
- Po uplynutí přibližně jedné minuty během přehrávání dojde k zasunutí objektivu. Je-li objektiv fotoaparátu zasunutý, můžete fotoaparát vypnout stisknutím tlačítka .
- Chcete-li přepnout na režim fotografování během přehrávání, namáčkněte tlačítko spouště do poloviny, stiskněte tlačítko snímání filmů nebo otočte voličem režimů.
- Snímky, které byly přejmenovány nebo upraveny pomocí počítače, nemusí být možné přehrát nebo upravit.
- Chcete-li pozastavit nebo obnovit filmy, stiskněte tlačítko .
- Při prohlížení snímků RAW se zobrazují čáry indikující poměr stran. Tyto čáry se zobrazují v horní a dolní části snímků pořízených s poměrem stran [16:9] a v levé a pravé části snímků pořízených s poměrem stran [4:3] nebo [1:1].
- Stisknutím tlačítka  nebo  se během přehrávání filmu přeskočí asi o 4 sekundy zpět nebo vpřed. Během přehrávání krátkých filmů se přeskočí na předchozí nebo následující klip.

Důležité scény

- Modré úseky na panelu přehrávání filmu jsou důležité scény, které fotoaparát detekuje. V závislosti na filmu může chvíli trvat, než se modré úseky zobrazí. Mějte na paměti, že modře označená část dlouhé důležité scény se může automaticky rozdělit na několik částí.
- Otočením kroužku  během přehrávání filmu se přeskočí na začátek důležité scény. Pokud existuje více důležitých scén, přeskočí se na začátek předchozí nebo následující důležité scény.
- V následujících filmech nejsou detekovány důležité scény.
 - Krátké filmy
 - Filmy s efektem miniatury
 - Videomomentky
 - Filmy s vysokorychlostním snímáním
 - HDR filmy
 - Časosběrné filmy



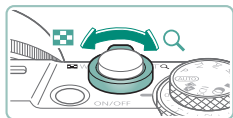

Zvětšování snímků

Přehrávané snímky lze zvětšit.



1 Vyberte snímek.

2 Snímek můžete zvětšit nebo zmenšit.

- Zvětšení: Páčka zoomu směrem k symbolu Q.
- Zmenšení: Páčka zoomu směrem k symbolu .
- Přesunutí pozice zobrazení: Tlačítka    



- Při prohlížení zvětšeného snímku můžete přepnout na další snímky při zachování zvětšeného zobrazení otočením voliče .



Prohlížení krátkých filmů

Krátký film scén fotografovaných v režimu  se pořídí automaticky. Přehrávání krátkého filmu zobrazí scény pořízené ten den.

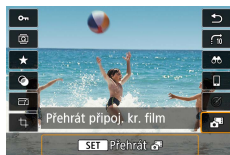

1 Vyberte snímek .



2 Tlačítko  → vyberte .

- Přehraje se (od začátku) krátký film zaznamenaný automaticky ze statických snímků pořízených ve stejný den.



- Při použití fotoaparátu s vypnutým zobrazováním informací se po krátké prodlevě přestane zobrazovat ikona .

Vyhledání snímků v indexu

Zobrazení více snímků ve formě indexu umožňuje rychlé vyhledání požadovaného snímku.

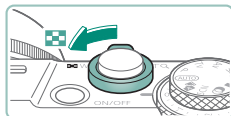

1 Posuňte páčku zoomu směrem k symbolu .

- Zobrazení více snímků: Páčka zoomu směrem k symbolu .
- Zobrazení méně snímků: Páčka zoomu směrem k symbolu Q.

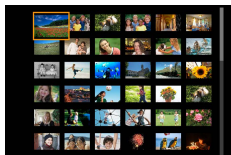

2 Vyhledejte snímky.

- Tlačítka / / /  nebo volič 
- Kroužek : Předchozí/další obrazovka

3 Vyberte snímek.

- Tlačítko 



Úpravy filmů

Odstranění začátků/konců filmů

Fotoaparát umožňuje odstraňovat nepotřebné úseky na začátcích a koncích filmů.

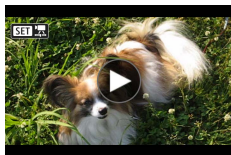

1 Vyberte film [SET]

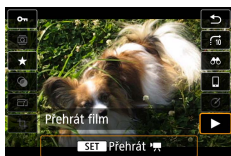

2 Tlačítko →

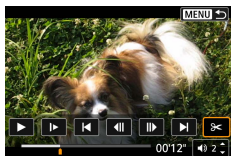

3 Vyberte položku .

- Během přehrávání stiskněte tlačítko pro výběr ikony .
- Zobrazí se panel a sloupec pro střih filmu.

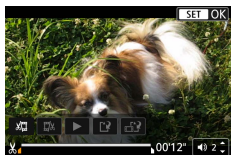

4 Určete úseky, které chcete odstranit.

- Vyberte položku nebo .
- Chcete-li zobrazit úseky, které lze odstříhnout (na obrazovce jsou označeny ikonou) , stiskněte tlačítka / pro přesunutí ikony nebo . V pozici pro střih stiskněte tlačítko .



5 Zkontrolujte upravený film.

- Přehrávání: ▶
- Zrušení úprav: Tlačítko **MENU**



6 Uložte film.

- [L] → [Nový soubor]
- Uložení komprimované verze: [L] → [OK]

Kvalita snímku po kompresi při výběru možnosti [Uložit komprim. verzi]

Před komprimací	Po komprimaci
4K 29.97P, FHD 59.94P, FHD 29.97P	FHD 29.97P
4K 23.98P, FHD 23.98P	FHD 23.98P
4K 25.00P, FHD 50.00P, FHD 25.00P	FHD 25.00P
HD 59.94P	HD 29.97P
HD 50.00P	HD 25.00P



- Při určování částí pro střih se při přemístění ikony [L] nebo [R] do pozice neoznačené ikonou [L] odstříhne část od začátku do nejbližší značky [L] vlevo (pro [L]), resp. od nejbližší značky [R] vpravo až do konce (pro [R]).
- V případě krátkých filmů (62) a videomomentek (173) je mazání prováděno na úrovni klipů.
- Chcete-li vymazat a přepsat původní film sestříhaným, vyberte pro uložení upravených filmů položku [Přepsat].
- Není-li na paměťové kartě dostatek volného místa, je k dispozici pouze možnost [Přepsat].
- Pokud se v průběhu ukládání vybijí bateriový zdroj, nemusí dojít k uložení filmů.
- Při úpravách filmů doporučujeme použít plně nabitý bateriový zdroj.



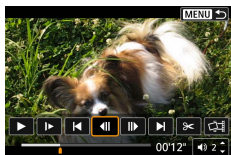

● Extrahování políček z filmů 4K jako statických snímků

Vámi zvolené snímky ve filmech [4K 29.97P], [4K 23.98P] a [4K 25.00P] lze uložit jako statické snímky.



1 Vyberte snímek, který chcete vyjmout.

- Během přehrávání stiskněte tlačítko  a pomocí tlačítek [ a ] vyberte snímek.

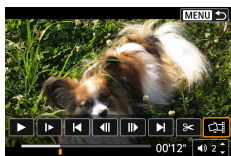

2 Uložte snímek.

- [] → [OK]





Úpravy krátkých filmů

Jednotlivé kapitoly (klipy) (📖 62) zaznamenané v režimu [A] lze vymazat. Při mazání klipů buďte opatrní, vymazané klipy již nelze obnovit.



1 Vyberte snímek [SET].



2 Tlačítko [SET] → vyberte [SET].

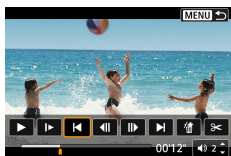

3 Vyberte klip.

- Během přehrávání stiskněte tlačítko [SET] a pomocí tlačítek [◀] a [▶] vyberte klip.

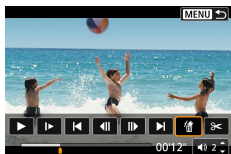

4 Vymažte vybraný klip.



- [🗑️] → [OK]



190





- Po zobrazení možnosti [Smazat tento klip?] se kapitola vymaže a krátký film je přepsán při výběru možnosti [OK] a stisknutí tlačítka .
- Alba vytvořená při záznamu videomomentek lze rovněž upravovat. Alba vytvořená pomocí položky  [Vytvořit album] nelze upravovat.



Extrahování snímků ze sérií snímků RAW

Ze snímků pořízených v režimu RAW série můžete extrahovat libovolný snímek (jako snímek JPEG nebo RAW) (série, 📖119).

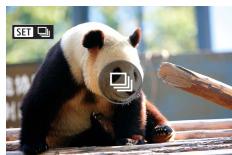

1 Vyberte sérii snímků: [SET] [📷].



2 Tlačítko [📷] → [📷] → tlačítko [SET].

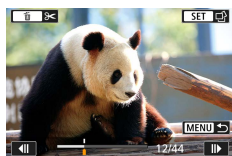

3 Vyberte snímek.

- Stisknutím tlačítek ◀▶ vyberte snímek, který chcete extrahovat.
- Pro vymazání nepotřebných částí na začátku a konci série stiskněte tlačítko ▲.



4 Uložte snímek.

- Tlačítko [📷] → [Vymout jako JPEG] nebo [Vymout jako **RAW**]
- Při extrakci snímků JPEG můžete před uložením vybrat [Upr. a uložit] a použít zpracování snímku RAW (📖206).



- Snímky uložené při výběru volby [Vyjmout jako JPEG] mají kvalitu [L].
- Při zpracování snímků JPEG extrahovaných ze série snímků RAW nebo ze snímků RAW extrahovaných ze série snímků RAW nejsou k dispozici kreativní filtry, oříznutí a změna velikosti snímků.





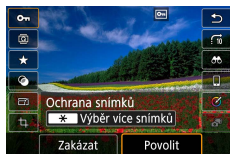

Ochrana snímků

Důležité snímky lze vybrat a chránit proti náhodnému vymazání z fotoaparátu. Chráněné snímky jsou označeny ikonou .

1 Vyberte snímek.

2 Tlačítko  → **[Ochr. sním.]** → **[Povolit]**



- V případě formátování paměťové karty budou vymazány i chráněné snímky uložené na dané kartě.
- Chráněné snímky nelze vymazat pomocí funkce mazání ve fotoaparátu. Chcete-li snímky vymazat tímto způsobem, nejprve zrušte funkci ochrany snímků.
- Když jsou zobrazeny výsledky pro vámi určené podmínky vyhledávání snímků, můžete vybrat možnost [Všechny nalezené snímky] nebo [Zruš. ochr.nalez.] použitím položky  [Ochrana snímků] nebo tlačítko  → **[Ochr. sním.]** → tlačítko .
 - Pro ochranu všech nalezených snímků vyberte možnost [Všech. nalez.sn.].
 - Chcete-li zrušit ochranu u všech nalezených snímků, vyberte možnost [Zruš.ochr.nalez.].
- Chcete-li zrušit ochranu a odstranit zobrazení , stiskněte znovu tlačítko  při zobrazení ikony  na obrazovce po výběru možnosti  [Ochrana snímků] → [Výběr snímků].

Ochrana více snímků

Fotoaparát umožňuje rovněž vybrat více snímků a nastavit ochranu u všech těchto snímků současně.

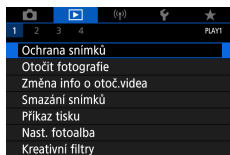

1 ▶ [Ochrana snímků]

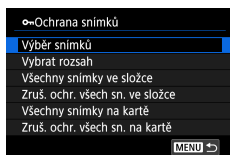

2 Vyberte snímky.



Výběr jednotlivých snímků

- [Výběr snímků] → vyberte snímek → tlačítko **SET** → tlačítko **MENU**

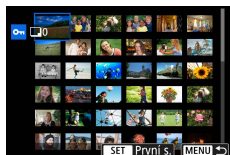

Výběr rozsahu

- [Vybrat rozsah] → vyberte první snímek → tlačítko **SET** → vyberte poslední snímek → tlačítko **SET** → tlačítko **MENU**



Výběr všech snímků ve složce

- [Všechny snímky ve složce] → vyberte složku → [OK]



Ochrana snímků

Ochrana všech snímků
na kartě

Storno

OK

Výběr všech snímků na kartě

- [Všechny snímky na kartě] → [OK]



196



Otáčení snímků



Změňte orientaci snímků a uložte je.



- 1 Vyberte snímek.
- 2 Tlačítko → → vyberte možnost



Změna informace o otočení filmu

Ruční změna informace o otočení filmu (která určuje, která strana je nahoru).

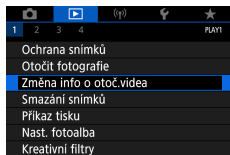

1 [Změna info o otoč.videa]

2 Vyberte film.

3 Stiskněte tlačítko .

- Za současného sledování ikony orientace fotoaparátu v levém horním rohu specifikujte stisknutím tlačítka , která strana je horní.



Mazání snímků



Nepotřebné snímky lze vymazat. Při mazání snímků buďte opatrní, vymazané snímky již nelze obnovit.

1 Vyberte snímek.

2 Stiskněte tlačítko ▲.

- Vyberte možnost mazání → tlačítko 



- Chráněné snímky nelze vymazat.
- Během zobrazení snímků pořízených ve formátech RAW a JPEG se stisknutím tlačítka ▲ zobrazí volby [Vymazat **RAW**], [Vymazat JPEG] a [Vymazat **RAW**+JPEG]. Vyberte možnost pro vymazání snímku.
- Když jsou zobrazeny výsledky pro vámi určené podmínky vyhledávání snímků, můžete vybrat možnost [Všech. nalez.sn.] použitím položky  [Smazání snímků].
 - Pro vymazání všech nalezených snímků vyberte [Všech. nalez.sn.].
- Pro zrušení výběru a odstranění zobrazení [✓] stiskněte znovu tlačítko  při zobrazení symbolu [✓] na obrazovce po výběru možnosti  [Smazání snímků] → [Výběr a smazání snímků].

● Vymazání více snímků současně

Fotoaparát umožňuje rovněž vybrat více snímků a tyto snímky vymazat současně.

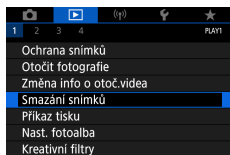

1 ▶ [Smazání snímků]

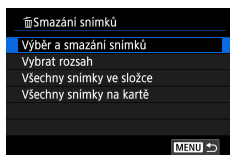

2 Vyberte snímky.



Výběr jednotlivých snímků

- [Výběr a smazání snímků] → vyberte snímek → tlačítko **SET**
- Snímek se označí ikonou [✓].
- Tlačítko **MENU** → [OK]

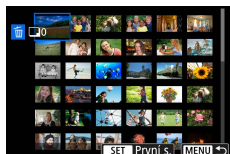

Výběr rozsahu

- [Vybrat rozsah] → vyberte první snímek → tlačítko **SET** → vyberte poslední snímek → tlačítko **SET** → tlačítko **MENU** → [OK]

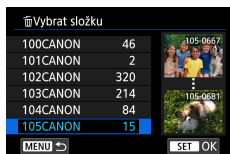

Výběr všech snímků ve složce

- [Všechny snímky ve složce] → vyberte složku → [OK]



Smazání snímků

Vymazat všechny snímky na kartě (kromě snímků)

Storno

OK

Výběr všech snímků na kartě

- [Všechny snímky na kartě] → [OK]



- Výběrem snímku pořízeného současně ve formátech RAW a JPEG se smažou obě verze snímku.



201



Přidávání snímků do příkazů tisku (DPOF)

Můžete nastavit dávkový tisk (až 400 snímků) nebo provést objednání výtisků od poskytovatele fotografických služeb (max. 998 snímků) výběrem snímků na paměťové kartě a volbou počtu kopií. Tiskové informace připravené tímto způsobem budou odpovídat standardům DPOF (Digital Print Order Format).

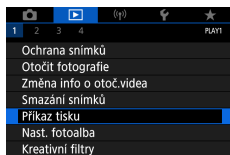

1 ▶ [Příkaz tisku]

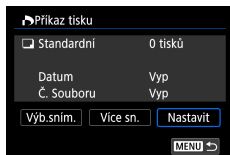

2 Přidejte snímky do seznamu tisku.

Výběr snímků

- [Vyb.sním.] nebo [Více sn.] → vyberte snímky a počet kopií
- Chcete-li se vrátit na obrazovku tisku, stiskněte tlačítko **MENU**.

Další nastavení

- [Nastavit] → vyberte položku → vyberte možnost
- Chcete-li se vrátit na obrazovku tisku, stiskněte tlačítko **MENU**.



- Snímky RAW a filmy nelze vybrat.
- Některé tiskárny nebo fotolaboratoře nemusí být schopny reagovat na specifická nastavení DPOF.
- Pokud je položka [Datum] nastavena na [Zap], mohou některé tiskárny vytisknout datum na snímky dvakrát.

● Tisk snímků přidanych do příkazu tisku (DPOF)

1 Připojte fotoaparát k tiskárně kompatibilní se standardem PictBridge.

- Zobrazí se obrazovka přehrávání.
- Tlačítko  → [Příkaz tisku]

2 Vytiskněte snímky.

- [Tisk] → [OK]

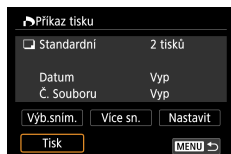



Přidání snímků do fotoalba

Fotoalba lze nastavit výběrem až 998 snímků na paměťové kartě.

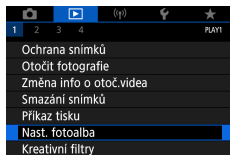

1 [Nast. fotoalba]

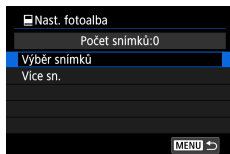

2 Vyberte snímky.

Výběr jednotlivých snímků

- [Výběr snímků] → vyberte snímek → tlačítko → tlačítko **MENU**

Výběr rozsahu

- [Více sn.] → [Vybrat rozsah] → vyberte první snímek → tlačítko → vyberte poslední snímek → tlačítko → tlačítko **MENU**

Výběr všech snímků ve složce

- [Více sn.] → [Všechny snímky ve složce] → vyberte složku → [OK]

Výběr všech snímků na kartě

- [Více sn.] → [Všechny snímky na kartě] → [OK]



- Snímky RAW a filmy nelze vybrat.



Použití filtrových efektů na snímky (kreativní filtry)

Na snímky můžete aplikovat efekty ekvivalentní snímání v režimech [📷], [📷], [📷], [📷], [📷] a [📷] a uložit je jako samostatné snímky.

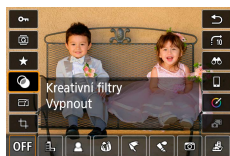

1 Tlačítko [📷] → [📷] → vyberte možnost



2 Upravte efekt podle potřeby.

- Nastavte úroveň: Tlačítka ◀▶ → tlačítko [📷]
- Přesunutí rámečku [📷]: tlačítka ▲▼ → tlačítko [📷]

3 Uložte snímek.



- V případě možnosti [📷] můžete vybrat rovněž typ efektu filtru.
- V případě možnosti [📷] můžete posunout rámeček také dotykem nebo přetažením napříč obrazovkou.
- V případě možnosti [📷] můžete přepnout na orientaci na výšku stisknutím tlačítka [✳] a obnovit orientaci na šířku opětovným stisknutím tlačítka [✳].

Zpracování snímků RAW



Snímky zachycené ve formátu RAW lze zpracovat ve fotoaparátu. Původní snímek RAW bude zachován a kopie bude uložena ve formátu JPEG.

Dostupné při nastavení voliče režimů na **P/Tv/Av/M** .

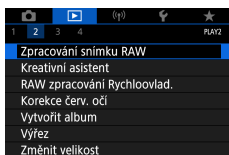

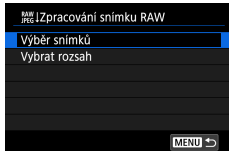

1 [Zpracování snímku RAW]

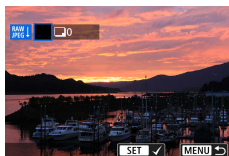

2 Výběr snímků



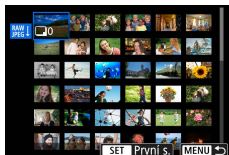

Výběr jednotlivých snímků

- [Výběr snímků] → vyberte snímek → tlačítko 
- Snímek se označí ikonou .
- tlačítko **MENU** → [Použít nastavení snímání]



Výběr rozsahu

- [Vybrat rozsah] → vyberte první snímek → tlačítko  → vyberte poslední snímek → tlačítko  → tlačítko **MENU** → [Použít nastavení snímání]

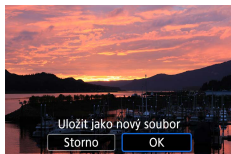

3 Uložte snímek.

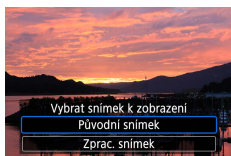

4 Vyberte snímek, který chcete zobrazit.



- Snímky vytvořené zpracováním ve fotoaparátu nebudou přesně odpovídat snímkům zpracovaným pomocí softwaru Digital Photo Professional.
- Pro zrušení výběru a odstranění zobrazení [✓] stiskněte znovu tlačítko [⊗] při zobrazení symbolu [✓] na obrazovce po výběru možnosti [Výběr snímků].
- Tento způsob zpracování snímků není k dispozici u snímků v sériích pořízených v režimu RAW série. Zpracujte snímky po extrahování ze sérií jako snímky RAW (📖 192).

Přizpůsobení zpracování RAW

- Výběrem volby [Upravit zpracování RAW] můžete ručně upravit jas snímku, režimy Picture Style a další detaily ještě před zpracováním snímků.
- Na obrazovce podmínek zpracování můžete otočením voliče 🌀 vybrat rovněž efekt pro vybrané podmínky zpracování.
- Pro zvětšené zobrazení na obrazovce podmínek zpracování posuňte páčku zoomu směrem k symbolu T.
- Stisknutím tlačítka ✖ a otočením voliče 🌀 můžete porovnat aktuální snímek („Po změně“) s původním snímkem („Nastavení snímku“).

Použití oblíbených efektů (Kreativní asistent)

Zpracovávejte snímky RAW s využitím vašich oblíbených efektů a ukládejte je jako snímky JPEG.



1 Tlačítko  → 



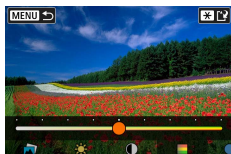

2 Vyberte efekt.

- Tlačítka   → tlačítko 



3 Vyberte úroveň efektu a další podrobnosti.

- Tlačítka   → tlačítko 
- Chcete-li nastavení resetovat, stiskněte [Vynulovat].

4 Uložte snímek.

- Tlačítko 



- Podrobnosti o účincích funkce Kreativní asistent naleznete v tabulce v části „Fotografování s použitím efektů (Kreativní asistent)“ (📖60).

Povolení zpracování RAW pomocí rychlého ovládání

Změňte položku [📷] na obrazovce rychlého ovládání během přehrávání na [RAW/PEGI].

Dostupné při nastavení voliče režimů na **P/Tv/Av/M**.

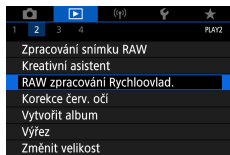

- ▶ [RAW zpracování Rychloovlad.]
→ [Zpracování snímku RAW]
- [RAW/PEGI] je nyní k dispozici na obrazovce rychlého ovládání během přehrávání.



Korekce červených očí



Tato funkce automaticky opravuje efekt červených očí na snímcích. Upravený snímek lze uložit jako samostatný soubor.

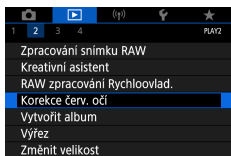

1 [Korekce červ. očí]

2 Vyberte snímek.

3 Stiskněte tlačítko

4 Uložte snímek.



- Jakmile jsou červené oči korigovány, zobrazí se okolo korigovaných oblastí snímku rámečky.
- U některých snímků nemusí korekce proběhnout správně.



Kombinace videomomentek

Videomomentky lze zkombinovat pro vytvoření nového filmu (alba).

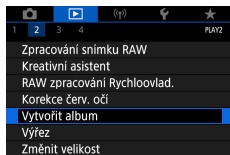

1 ▶ [Vytvořit album]

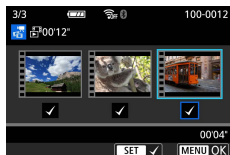





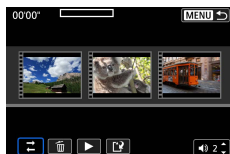



2 Specifikujte videomomentky.

- Vyberte film (existující album) → tlačítko  → tlačítko **MENU** → [OK]



3 Upravte album.

- Zobrazí se videomomentky ve filmu vybraném v kroku 2.
- Vyberte položku ve spodní části menu úprav a stiskněte tlačítko .
- V horní části obrazovky vyberte videomomentky pro úpravu a podle potřeby je upravte.

 Přeuspořádat videomomentku	Přeuspořádání videomomentek. Vyberte videomomentku, kterou chcete přemístit, a stiskněte tlačítko  . Chcete-li ji přemístit, použijte tlačítka  .
 Odstranit videomomentku	Výběr videomomentek pro vyřazení z nového alba. Videomomentky označené ikonou  nejsou zahrnuty do nového alba, ale nejsou vymazány z originálního alba.
 Přehrát videomomentku	Přehrání vybrané videomomentky.
 Dokončit editaci	Ukončení úprav alba.

4 Ukončete úpravy alba.

- Pro návrat do menu úprav stiskněte tlačítko **MENU**
- Chcete-li zrušit úpravy, vyberte položku .

5 Uložte album.

- Vyberte položku [Uložit].
- Chcete-li přidat hudbu na pozadí, vyberte položku [Hudba na pozadí].
- Pro zobrazení upravovaného alba vyberte položku [Náhled].



- Alba vytvořená pomocí položky  [Vytvořit album] nelze upravovat.

Výřez



















Můžete určit oblast snímku, která bude uložena jako samostatný obrazový soubor.



1 Tlačítko → [t]





2 Upravte oblast oříznutí.

- Zmenšení rámečku: Páčka zoomu směrem k symbolu  Zvětšení rámečku: Páčka zoomu směrem k symbolu .
- Přesunutí rámečku: Tlačítka    
- Narovnání snímku: Volič  →  → tlačítko  → volič 
- Změna poměru stran: Volič  →  → tlačítko 
- Zobrazení náhledu snímku: Volič  →  → tlačítko 



3 Uložte snímek.

- Volič  →  → [OK]





- Snímky ve formátu RAW nelze upravovat.
- Oříznuté snímky nelze znovu oříznout.
- U oříznutých snímků nelze měnit velikost nebo na ně aplikovat kreativní filtry.
- Oříznuté snímky budou mít nižší počet pixelů než snímky neoříznuté.
- Během zobrazení náhledu oříznutého snímku můžete změnit velikost rámečku výřezu, jeho pozici a poměr stran obrazu.
- Výběrem volby [Výřez], výběrem snímku a stisknutím tlačítka můžete určit rovněž velikost rámečku výřezu, jeho pozici, orientaci a poměr stran.

Změna velikosti snímků



Uložte menší verzi snímku s méně pixely.



1 Tlačítko  →  → vyberte možnost

2 Uložte snímek.



- Snímky JPEG [S2] a snímky RAW nelze upravovat.

Hodnocení snímků

Snímky můžete třídit prostřednictvím jejich hodnocení na stupnici 1 – 5.

1 Vyberte snímek.

2 Tlačítko → [★] → vyberte možnost

- Výběr více snímků: Tlačítko  → vyberte položku

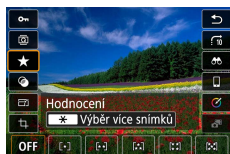

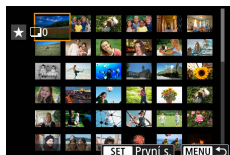

- [Vybrat rozsah]: Vyberte první snímek → vyberte poslední snímek → tlačítko **MENU** → kroužek  pro nastavení hodnocení → [OK]



- [Všechny snímky na kartě]: Kroužek  pro nastavení hodnocení → [OK]



- Zobrazením snímků pouze s určitým hodnocením můžete omezit následující operace na všechny snímky s daným hodnocením.
 - Prohlížení, ochrana, mazání nebo přidávání snímků do seznamu tisků nebo fotoknihy, prohlížení prezentací
- Chcete-li odstranit hodnocení, stiskněte tlačítko , vyberte volbu [OFF] u položky nastavení [★] a potom stiskněte tlačítko .
- Při hodnocení snímků pomocí položky  [Hodnocení] můžete použít hodnocení na všechny snímky ve složce.



Prohlížení prezentací

Snímky na paměťové kartě lze automaticky přehrávat.

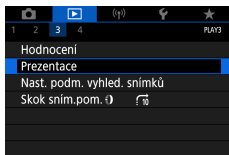

1 [Prezentace] → [Start]



- Po spuštění přehrávání a zobrazení položky [Načítání snímku...] se za několik sekund spustí prezentace.
- Prezentaci ukončíte stisknutím tlačítka **MENU**.
- Během prezentací nepracují funkce úspory energie fotoaparátu.
- Chcete-li pozastavit nebo obnovit přehrávání prezentace, stiskněte tlačítko
- Během prezentace lze pozastavit přehrávání dotykem obrazovky.
- Během přehrávání lze stisknutím tlačítek nebo otáčením voliče přepínat na jiné snímky. Chcete-li rychle přecházet na následující či předchozí snímky, přidržte tlačítka .
- Na úvodní obrazovce prezentace můžete vybrat volbu [Nastavit] pro zkonfigurování opakování prezentace, doby zobrazení snímku a přechodu mezi snímky.



Vyhledání snímků na základě zadaných podmínek

Umožňuje rychle vyhledávat snímky na plně paměťové kartě filtrováním zobrazení snímků na základě zadaných podmínek.



1 Tlačítko  → 

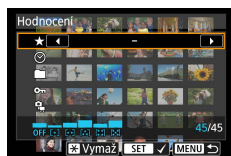

2 Určete podmínky.



- Položka: Tlačítka ▲/▼
- Možnost: Tlačítka ◀▶



3 Dokončete nastavení.

- Tlačítko **MENU** → [OK]
- Odpovídající snímky se zobrazí ve žlutých rámečcích.

Zrušení filtrovaného zobrazení

- Tlačítko  →  → tlačítko ✖ → tlačítko **MENU** → [OK]



- Stisknutím tlačítka  můžete rovněž chránit nebo hodnotit nalezené snímky ve žlutých rámečcích.
- Pokud snímky upravíte a uložíte jako nové, zobrazí se zpráva a nalezené snímky se nadále nezobrazují.

Použití ovládacího kroužku pro vyhledání snímků

Kroužkem  rychle vyhledáte snímky a přeskočíte k požadovaným snímkům pomocí filtrování zobrazených snímků podle vámi zadaných požadavků.

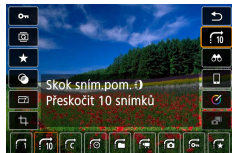

1 Tlačítko  → [10] → vyberte možnost



2 Vyhledejte snímky.

- Kroužek 

Řízení zobrazení informací při přehrávání

Když je zobrazení nastaveno na přehrávání, změní se každým stisknutím tlačítka ▼ zobrazené fotografické informace. Zobrazované informace lze přizpůsobit.

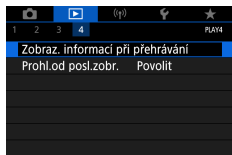

1 [Zobraz. informací při přehrávání]



2 Stiskněte tlačítka ▲/▼ a vyberte obrazovky.

- U obrazovek, které chcete zobrazit, stiskněte tlačítko [SET] pro přidání ikony [✓].
- U obrazovek, u kterých nechcete, aby se zobrazovaly, stiskněte tlačítko [SET] pro vymazání ikony [✓].
- Pro určení histogramu pro zobrazení stiskněte tlačítko [X].
- Pro použití provedených nastavení vyberte [OK].



Spuštění přehrávání od posledního zobrazeného snímku

Můžete určit, jak se zahájí zobrazení snímku při přepnutí na obrazovku přehrávání po vypnutí a zapnutí fotoaparátu.

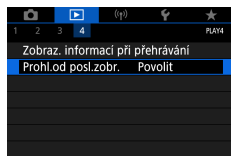

1 [Prohl.od posl.zobr.]

Povolit	Na obrazovce přehrávání se zobrazí poslední zobrazený snímek.
Zakázat	Zobrazí se poslední snímek.



Bezdrátové funkce

Bezdrátový přenos snímků na různá kompatibilní zařízení nebo jejich sdílení prostřednictvím webových služeb.

Před použitím bezdrátových funkcí si nezapomeňte přečíst kapitulu „Bezpečnostní opatření pro bezdrátové funkce“ (📖318).



- Upozorňujeme, že společnost Canon nemůže být zodpovědná za jakékoli ztráty nebo škody zapříčiněné chybným nastavením bezdrátové komunikace při použití fotoaparátu. Společnost Canon dále nemůže být zodpovědná za jakékoli ztráty nebo škody způsobené použitím fotoaparátu.
- Při použití funkcí bezdrátové komunikace vytvořte na vlastní riziko a podle vlastní úvahy příslušné zabezpečení. Společnost Canon nemůže být zodpovědná za jakékoli ztráty nebo škody způsobené neautorizovaným přístupem nebo jinými bezpečnostními průniky.

Dostupné bezdrátové funkce

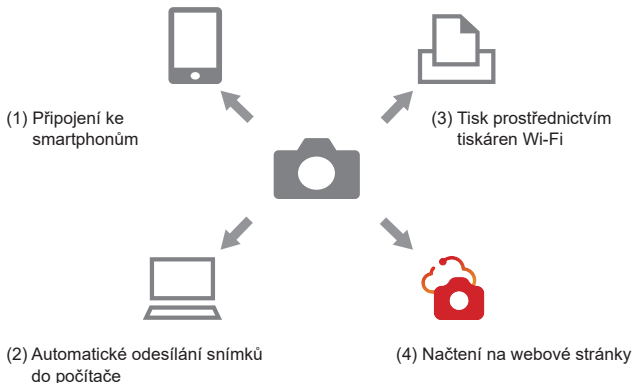

- (1) Připojení ke smartphonům (📖225, 📖232)
 Prostřednictvím speciální aplikace Camera Connect na smartphonech nebo tabletech můžete dálkově ovládat fotoaparát a procházet snímky ve fotoaparátu pomocí připojení Wi-Fi. Pomocí připojení Bluetooth® můžete rovněž opatřit snímky geografickými značkami a používat další funkce*. Z praktických důvodů jsou v této příručce smartphony, tablety a další kompatibilní zařízení hromadně označovány jako „smartphony“.
 * Technologie Bluetooth low energy (dále zmiňovaná jako „Bluetooth“)
- (2) Automatické odesílání snímků do počítače (📖239)
 S aplikací Image Transfer Utility 2 lze posílat snímky z fotoaparátu automaticky do počítače připojeného pomocí Wi-Fi.

- (3) Tisk prostřednictvím tiskáren Wi-Fi (📖235)
Snímky lze tisknout pomocí připojení Wi-Fi z tiskáren kompatibilních s technologií PictBridge (bezdrátová LAN).
- (4) Načtení na webové stránky (📖243)
Snímky lze přímo z fotoaparátu odesílat na cloudovou službu image.canon, která je dostupná pro zákazníky společnosti Canon po dokončení členské registrace (zdarma). Původní soubory snímků odeslaných na server image.canon jsou uchovány po dobu 30 dní bez omezení úložiště a lze je stáhnout do počítačů nebo přenést do jiných webových služeb.



- Jiná zařízení, například počítače, nelze použít s fotoaparátem s využitím propojení prostřednictvím propojovacího kabelu během připojení fotoaparátu k zařízením pomocí Wi-Fi. Před připojením propojovacího kabelu ukončete připojení.
- Nastavení bezdrátové komunikace nelze zkonfigurovat během připojení fotoaparátu k počítači nebo jinému zařízení pomocí propojovacího kabelu. Před změnou libovolných nastavení změňte propojovací kabel.
- Fotoaparát nelze připojit pomocí Wi-Fi, pokud není ve fotoaparátu paměťová karta (kromě). Rovněž v případě a webových služeb nelze fotoaparát připojit pomocí Wi-Fi, pokud nejsou na kartě uloženy žádné snímky.
- Připojení Wi-Fi se přeruší, pokud nastavíte napájení fotoaparátu na **OFF** nebo vyjmete paměťovou kartu či bateriový zdroj.

Ukládání snímků z fotoaparátu do smartphonu

Snímky ve fotoaparátu lze uložit do smartphonu s povoleným připojením Bluetooth připojeného pomocí Wi-Fi.

Připravte si smartphonu následovně.

- Ve smartphonu musí být nainstalována zdarma dostupná speciální aplikace Camera Connect.
- Další informace o této aplikaci (podporované smartphony a obsažené funkce) najdete na webu společnosti Canon.
- Aplikaci Camera Connect lze nainstalovat z obchodu Google Play nebo App Store. K obchodu Google Play nebo App Store můžete přistupovat rovněž z kódu QR, který můžete zobrazit na fotoaparátu při registraci smartphonu na fotoaparátu.
- Použijte nejnovější verzi operačního systému smartphonu.
- Aktivujte Bluetooth a Wi-Fi na smartphonu. Mějte na paměti, že spárování s fotoaparátem není možné z obrazovky nastavení Bluetooth smartphonu.



- Informace o operačních systémech podporujících aplikaci Camera Connect viz webová stránka stahování aplikace Camera Connect.
- Rozhraní nebo funkce fotoaparátu a aplikace Camera Connect se mohou změnit v důsledku aktualizace firmwaru fotoaparátu nebo aktualizace aplikace Camera Connect, operačního systému Android či iOS apod. V takovém případě se mohou funkce fotoaparátu nebo aplikace Camera Connect lišit od vzorových obrazovek nebo pokynů k ovládání v tomto návodu.

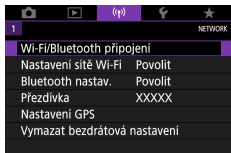

1 [Wi-Fi/Bluetooth připojení]



2 [Připojení ke smartphonu]

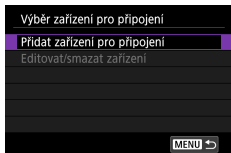

3 [Přidat zařízení pro připojení]

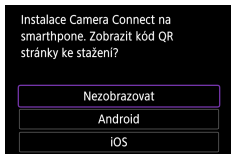

4 Vyberte položku.

- Je-li aplikace Camera Connect již nainstalována, vyberte [Nezobrazovat].
- Pokud aplikace Camera Connect není nainstalována, vyberte [Android] nebo [iOS], naskenujte pomocí smartphonu zobrazený kód QR pro přístup k obchodu Google Play nebo App Store a nainstalujte aplikaci Camera Connect.

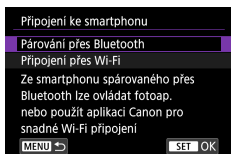

5 [Párování přes Bluetooth]

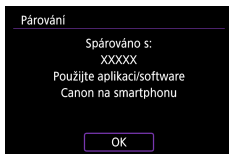
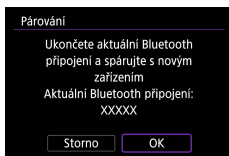
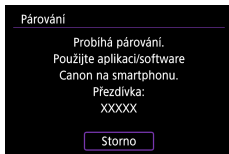

- Chcete-li se spárovat s jiným smartphonem po spárování s prvním, zvolte [OK] na obrazovce vlevo.

6 Spusťte aplikaci Camera Connect.

7 Vyberte fotoaparát, se kterým se chcete spárovat.

V operačním systému Android

- Dotkněte se přezdívky fotoaparátu.

V operačním systému iOS

- Dotkněte se přezdívky fotoaparátu → [Pair/Spárovat]

8 Na fotoaparátu vyberte [OK].

- Párování je nyní kompletní a fotoaparát je připojen ke smartphonu prostřednictvím připojení Bluetooth.



9 V aplikaci Camera Connect se dotkněte položky [Images on camera/Snímky ve fotoaparátu].

- Automaticky se vytvoří připojení Wi-Fi.
- V operačním systému iOS se při zobrazení zprávy pro potvrzení připojení fotoaparátu dotkněte možnosti [Join/Připojit].

10 Zkontrolujte, jestli jsou zařízení propojena pomocí Wi-Fi.

- Na smartphonu se zobrazí seznam snímků ve fotoaparátu.
- Na fotoaparátu se zobrazí nápis [Wi-Fi zapnuto].



11 Uložte snímky ve fotoaparátu do smartphonu.

- Vyberte snímky ve fotoaparátu ze seznamu a uložte je do smartphonu.



- Veškerá aktivní připojení Bluetooth budou ztracena, pokud vyjmete bateriový zdroj fotoaparátu. Připojení se obnoví při vložení bateriového zdroje a zapnutí fotoaparátu.
- Po spárování se smartphonem se může při používání fotoaparátu zkrátit výdrž baterie, protože se spotřebovává určité množství energie i při vypnutém fotoaparátu.
- Než fotoaparát vezmete na místa, kde je zakázáno používání elektronických zařízení, zakažte aktivní komunikaci Bluetooth (která se používá i při vypnutém fotoaparátu) výběrem možnosti ((P)) [Bluetooth nastav.] → [Bluetooth] → [Zakázat].
- Chcete-li vypnout přenos signálu Wi-Fi, vyberte možnost ((P)) [Nastavení sítě Wi-Fi] → [Wi-Fi] → [Zakázat].
- Přezdívkou fotoaparátu můžete změnit v položce ((P)) [Přezdívká].
- Můžete poslat snímky do smartphonu připojeného přes Wi-Fi nebo spárovaného pomocí Bluetooth (pouze zařízení s operačním systémem Android) výběrem snímků na obrazovce přehrávání fotoaparátu. Stiskněte tlačítko (P) a vyberte položku [] .

● Připojení k smartphonům pomocí Wi-Fi s využitím tlačítka Wi-Fi

Spojení Wi-Fi se smartphony můžete navázat rovněž pomocí tlačítka (¶).

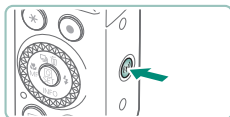

1 Stiskněte tlačítko (¶).

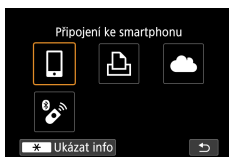

2 [Připojení ke smartphonu]

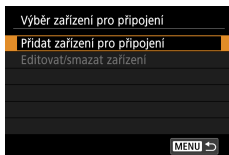

3 [Přidat zařízení pro připojení]



4 [Nezobrazovat]

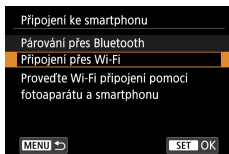

5 [Připojení přes Wi-Fi]

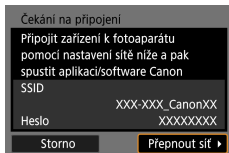

6 Zkontrolujte SSID a heslo.

7 Připojte smartphone k fotoaparátu.

- V menu nastavení Wi-Fi smartphonu vyberte pro navázání připojení k síti SSID (název sítě) zobrazený na fotoaparátu.
- Do pole hesla na smartphonu zadejte heslo zobrazované na fotoaparátu.

8 Spusťte aplikaci Camera Connect.

9 Vyberte fotoaparát, ke kterému se chcete připojit.

- V seznamu [Cameras/Fotoaparáty] v aplikaci Camera Connect se dotkněte fotoaparátu pro připojení pomocí Wi-Fi.

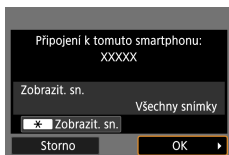

10 Vytvořte připojení Wi-Fi.

- [OK] → tlačítko
- Na fotoaparátu se zobrazí nápis [Wi-Fi zapnuto].
- Na smartphonu se zobrazí hlavní obrazovka aplikace Camera Connect.
- Zařízení jsou nyní propojena pomocí Wi-Fi.

● Omezení prohlížení snímků

Můžete omezit snímky, které lze odeslat do smartphonu nebo procházet ze smartphonu.



- 1** Před připojením pomocí Wi-Fi stiskněte tlačítko ((?)).
- 2** [📱 Připojení ke smartphonu]
- 3** Vyberte položku [Editovat/ smazat zařízení] a potom vyberte smartphone.
- 4** Vyberte [Zobrazit. sn.] a potom určete, které snímky lze zobrazit.



- Před opětovným připojením zkontrolujte nastavení pro zobrazitelné snímky.
- Dálkově ovládané fotografování s využitím živého náhledu v aplikaci Camera Connect není možné, pokud není položka [Zobrazit. sn.] nastavena na [Všechny snímky].

Funkce používané se smartphony

Níže popsané funkce jsou dostupné přes bezdrátové spojení se smartphony. Spárujte fotoaparát se smartphonem pomocí připojení Bluetooth, jak je popsáno v krocích 1–8 v části „Ukládání snímků z fotoaparátu do smartphonu“ (📖225), a připojte se pomocí Wi-Fi, jak je popsáno v krocích 1–10.

● Odesílání snímků do smartphonu automaticky během fotografování

Pořízené snímky lze automaticky odeslat do smartphonu připojeného pomocí Wi-Fi. Při zobrazení hlavní obrazovky aplikace Camera Connect proveďte následující.



- 1 ((?)) [Nastavení sítě Wi-Fi] → [Po sním. poslat do smartphonu]
- 2 [Poslat automat.] → [Povolit]
 - Vyberte velikost v položce [Velikost k poslání].
- 3 Exponujte.
 - Snímky jsou odeslány do smartphonu.

● Dálkově ovládané fotografování za současného pozorování živého náhledu na smartphonu

Můžete dálkově fotografovat za současného pozorování živého náhledu obrazu na smartphonu připojeném pomocí Wi-Fi.



- 1 Spusťte aplikaci Camera Connect.
- 2 Dotkněte se položky [Remote live view shooting/Dálkově ovládané fotografování s živým náhledem].



- Zaostření může trvat při dálkově ovládaném fotografování déle.
- V závislosti na stavu komunikace může dojít ke zpoždění zobrazení snímku nebo načasování spuštění závěrky.

Dálkové ovládání fotoaparátu pomocí smartphonu

Fotoaparát můžete ovládat pomocí smartphonu spárovaného prostřednictvím připojení Bluetooth jako pomocí dálkového ovládání. (Není k dispozici při připojení pomocí Wi-Fi.)



1 Spust'te aplikaci Camera Connect.

- Pokud jste připojeni pomocí Wi-Fi, ukončete připojení.

2 Dotkněte se položky [Bluetooth remote controller/Dálkový ovladač Bluetooth].



- Při použití funkce dálkového ovládání Bluetooth se zakáže automatické vypnutí napájení.

Záznam geografických značek při fotografování

Pořízené snímky lze opatřit geografickými informacemi GPS (zeměpisnou šířkou, zeměpisnou délkou a nadmořskou výškou) ze smartphonu spárovaného pomocí připojení Bluetooth. Na obrazovce přehrávání můžete ověřit informace o poloze přidané do snímků. Na smartphonu aktivujte lokalizační služby.



1 Spust'te aplikaci Camera Connect.

- Pokud jste připojeni pomocí Wi-Fi, ukončete připojení.



2 [Nastavení GPS]

3 [GPS přes mobil] → [Povolit]



4 Exponujte.

- Před fotografováním zkontrolujte, jestli se na fotoaparátu zobrazují ikony [✳] a [GPS] .
- Snímky jsou nyní opatřeny geografickými značkami.
- Od tohoto okamžiku jsou snímky pořízené při běžící aplikaci Camera Connect opatřeny geografickými značkami.



- Informace o poloze přidané k filmům jsou získány při zahájení záznamu.
- Snímky nemusí být opatřeny geografickými značkami ihned po zapnutí fotoaparátu.
- Ostatní vás budou moci najít nebo identifikovat pomocí dat o poloze ve vašich snímcích a filmech opatřených geografickými značkami. Při sdílení těchto snímků s jinými osobami buďte opatrní, zejména při umístování snímků on-line, kde je může vidět mnoho jiných osob.
- Zobrazením obrazovek přehrávání s podrobnými informacemi můžete zkontrolovat informace o poloze přidané do snímků. Zobrazený obsah (shora dolů): zeměpisná šířka, zeměpisná délka, nadmořská výška a čas UTC (datum a čas pořízení).
- UTC: zkratka výrazu Coordinated Universal Time; tento čas v podstatě odpovídá greenwichskému času
- U položek, které nejsou ve smartphonu k dispozici, nebo u položek, jež nebyly zaznamenány správně, se zobrazí namísto numerických hodnot symbol [---].

Připojení k tiskárnám pomocí Wi-Fi

Snímky na fotoaparátu lze vytisknout na tiskárně připojené k fotoaparátu pomocí Wi-Fi.

1 Stiskněte tlačítko

2

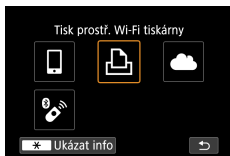

3 [Přidat zařízení pro připojení]

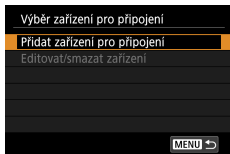

4 Zkontrolujte SSID a heslo.

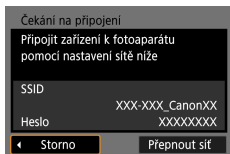



5 Připojte se k fotoaparátu z tiskárny.

- V menu nastavení Wi-Fi tiskárny vyberte pro navázání spojení se sítí SSID (název sítě) zobrazený na fotoaparátu.
- Do pole hesla na tiskárně zadejte heslo zobrazované na fotoaparátu.

6 Vyberte tiskárnu.

- Vyberte tiskárnu, ke které se chcete připojit pomocí Wi-Fi, a stiskněte tlačítko .
- Snímky na paměťové kartě se zobrazí po propojení zařízení pomocí Wi-Fi.

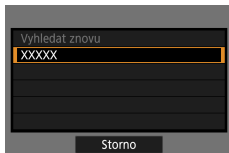

7 Vyberte snímek, který chcete vytisknout.

- Vyberte snímek a stiskněte tlačítko .
- Vyberte nebo specifikujte zobrazované položky a potom tiskněte.

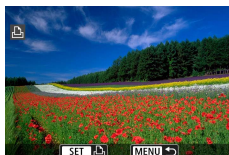

Vytvoření připojení pomocí přístupového bodu

Fotoaparát lze připojit k přístupovému bodu, ke kterému je připojena tiskárna, pro tisk pomocí přístupového bodu.

Zařízení připojujte v blízkosti přístupového bodu, protože budete potřebovat stisknout tlačítko WPS.

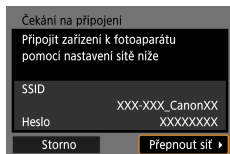

- 1** V kroku 4 z „Připojení k tiskárnám pomocí Wi-Fi“ (📖235) vyberte [Přepnout síť].

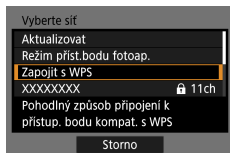

- 2** [Zapojit s WPS]

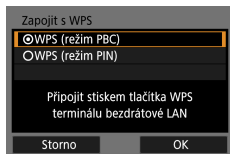

- 3** [WPS (režim PBC)] → [OK]



- 4** Stiskněte tlačítko WPS na přístupovém bodu.

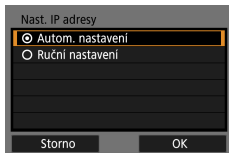

5 [Autom. nastavení] → [OK]

- Fotoaparát se připojí k přístupovému bodu.

6 Přejděte ke kroku 6 z „Připojení k tiskárnám pomocí Wi-Fi“ (📖235).



- Kód PIN zobrazený při výběru možnosti [WPS (režim PIN)] v položce [Zapojit s WPS] je třeba nastavit na přístupovém bodu. Na obrazovce [Výběr zařízení pro připojení] vyberte příslušné zařízení. Další podrobnosti najdete v návodu k obsluze dodávanému k přístupovému bodu.

Automatické odesílání snímků do počítače

Snímky ve fotoaparátu lze automaticky odeslat do počítače připojeného k přístupovému bodu (nastavenému rovněž pro připojení Wi-Fi fotoaparátu) v době, kdy je fotoaparát v dosahu, například po přinesení fotoaparátu domů po fotografování.

Připojení pomocí Wi-Fi



1 Připojte počítač k přístupovému bodu.

- Do počítače nainstalujte aplikaci Image Transfer Utility 2.

2 Spustěte aplikaci Image Transfer Utility 2.

3 V aplikaci Image Transfer Utility 2 zobrazte obrazovku nastavení párování.

- Obrazovka pro nastavení párování se zobrazí, když postupujete podle pokynů zobrazených při prvním spuštění aplikace Image Transfer Utility 2.

4 ((p)) [Nastavení sítě Wi-Fi]

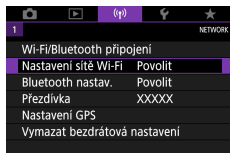

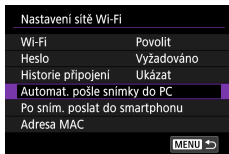

5 [Automat. pošle snímky do PC] →
[Poslat automat.] → [Povolit]

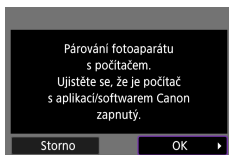

6 [OK]

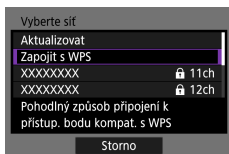

7 [Zapojit s WPS] → [WPS (režim PBC)] → [OK]



8 Stiskněte tlačítko WPS.

- Stiskněte tlačítko WPS na přístupovém bodu pro povolení připojení fotoaparátu.

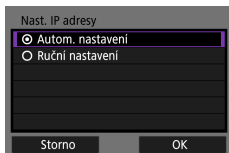

9 [Autom. nastavení] → [OK]

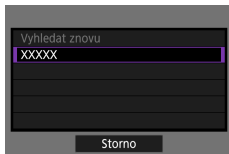

10 Vyberte počítač.

- Vyberte počítač pro automatický přenos snímků a stiskněte tlačítko .

11 Na počítači vyberte fotoaparát pro párování.

- Přezdívkvy fotoaparátů se zobrazují na obrazovce párování aplikace Image Transfer Utility 2.
- Vyberte fotoaparát, ke kterému se chcete připojit, a klepněte na možnost [Pairing/Párování] pro spojení počítače a fotoaparátu.

Nastavení automatického přenosu snímků

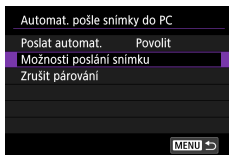

12 Specifikujte možnosti odesílání.

- V položce [Automat. pošle snímky do PC] v kroku 5 vyberte [Možnosti posláni snímku] a určete podmínky přenosu.

13 Vypněte fotoaparát.

Automatické odesílání snímků

- Podle možností odesílání z kroku 12 jsou snímky ve fotoaparátu automaticky odeslány do počítače, ke kterému jste přihlášení, v okamžiku dostupnosti fotoaparátu v dosahu přístupového bodu a zapnutí fotoaparátu.



- Při použití automatického přenosu snímků se ujistěte, že je bateriový zdroj dostatečně nabitý. Režim úspory energie na fotoaparátu je deaktivován během přenosu snímku.
- Jakékoli snímky pořízené po automatickém přenosu snímků nejsou odeslány do počítače. Tyto snímky se automaticky odešlou při restartování fotoaparátu.
- Pokud není automatický přenos snímků do počítače zahájen automaticky, zkuste restartovat fotoaparát.
- Chcete-li zastavit automatické odesílání snímků, vyberte položku [Automat. pošle snímky do PC] → [Poslat automat.] → [Zakázat].
- Snímky se během připojení pomocí USB nepřenesou automaticky do počítače (včetně připojení k PD-E1).

Přenos snímků na webové služby

● Registrace služby image.canon

Zařízení připojte v blízkosti přístupového bodu, protože budete potřebovat stisknout tlačítko WPS.

Mějte na paměti, že pro doručení zprávy s upozorněním pro dokončení propojení budete potřebovat zadat e-mailovou adresu používanou ve vašem počítači nebo smartphonu.

1 Stiskněte tlačítko ((?)).

2 [☁️]

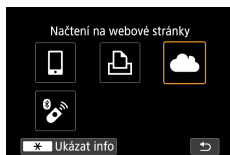

3 Potvrďte smlouvu, abyste mohli zadat e-mailovou adresu.

- Přečtěte si zobrazenou smlouvu a vyberte možnost [Souhlasím].



4 Vytvořte připojení k přístupovému bodu.

- [Zapojit s WPS] → [WPS (režim PBC)] → [OK]
- Stiskněte tlačítko WPS na přístupovém bodu.
- Vyberte položku [Autom. nastavení] na obrazovce [Nast. IP adresy] fotoaparátu.

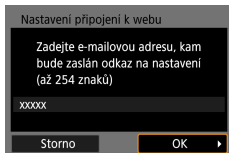

5 Zadejte svou e-mailovou adresu.

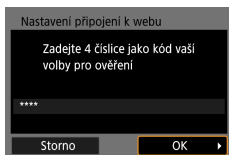

6 Zadejte zvolené čtyřmístné číslo.

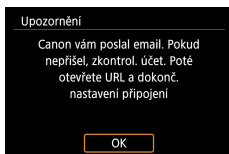

7 Zkontrolujte zprávu s upozorněním.

- [OK]

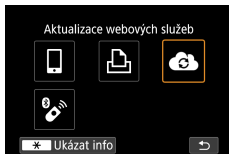

- Symbol [🌩] se nyní změnil na [☁].



8 Zobrazte webovou stránku ve zprávě s upozorněním a dokončete nastavení propojení fotoaparátu.

- Podle pokynů dokončete nastavení na stránce nastavení propojení fotoaparátu.

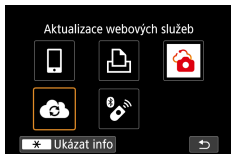

9 Vyberte položku [🔄].

- Služba image.canon je nyní přidána jako cílová webová služba.



- Nejprve se ujistěte, že e-mailová aplikace vašeho počítače nebo smartphonu není nakonfigurována tak, aby blokovala e-maily z relevantních domén, což by mohlo znemožnit přijetí zprávy s upozorněním.

● Přenos snímků na službu image.canon

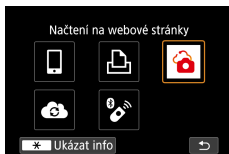

1 Stiskněte tlačítko

2 Vyberte položku

3 Pošlete snímek.

- Vyberte možnosti odeslání a přeneste snímek.
- Jakmile je snímek odeslán, zobrazí se možnost [OK]. Chcete-li se vrátit na obrazovku přehrávání, stiskněte tlačítko

Datový tok snímků

Z fotoaparátu lze vysílat živý datový tok snímků.

Nejprve si na příslušné webové stránce zjistěte požadavky serveru YouTube na datový tok.

Bezdrátové dálkové ovládání BR-E1 (prodávané samostatně) lze použít výhradně při vysílání datového toku. Před vysíláním datového toku je třeba spárovat fotoaparát s bezdrátovým dálkovým ovládáním BR-E1 (📖302).



Na fotoaparátu nastavte položku [Živý přenos] pro povolení vysílání datového toku z fotoaparátu.

- Zaregistrujte fotoaparát pro službu image.canon a dokončete nastavení propojení fotoaparátu, jak je popsáno v části „Registrace služby image.canon“ (📖243).
- Na webové stránce YouTube dokončete nastavení požadovaného datového toku.
- Pokyny naleznete na webové stránce YouTube.



1 Povolte vysílání datového toku na YouTube.

- Zobrazte obrazovku nastavení pro připojené webové služby používané se službou image.canon.
- Vedle položky [YouTube] stiskněte nebo se dotkněte položky [Připojit].
- Přihlaste se ke službě YouTube a povolte přístup image.canon.

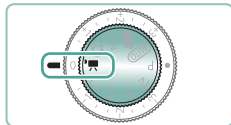
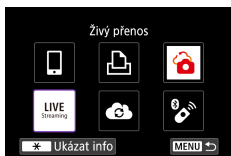
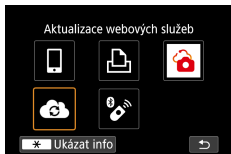

2 Vyberte položku [☁️].

- Je přidána ikona pro [Živý přenos].

3 Přejděte do režimu .

- Fotoaparát můžete nastavit do režimu záznamu filmu a vybrat automatickou nebo ruční expozici pro záznam filmu. (Nastavení: Tlačítko  → [Režim snímání])



Vysílání datového toku

- Služba YouTube je jedinou službou vysílání datového toku podporovanou tímto fotoaparátem.
- Před možností použití služeb datového toku musíte dokončit registraci služby image.canon.
- Vysílání datového toku na YouTube se může bez předchozího upozornění změnit, pozastavit nebo ukončit.
- Společnost Canon není v žádném případě zodpovědná za služby třetích stran, jako je například vysílání datového toku YouTube.



- Během vysílání datového toku není na kartu zaznamenán žádný snímek (ale ve fotoaparátu musí být karta).
- Snímky jsou vysílány rychlostí cca 6 Mb/s každý [FHD 29.97P] (NTSC) nebo [FHD 25.00P] (PAL).
- Snímky jsou přenášeny horizontálně, bez ohledu na nastavení položky [Přidat info o otáč.].
- Bateriový zdroj se nenabíjí, pokud vysíláte datový tok za použití napájecího adaptéru USB PD-E1 (prodává se samostatně) a napájení je dodáváno pouze do fotoaparátu.
- Zvuk může být během vysílání datového toku hlučný. Například pomocí [PRVW] předem zkontrolujte, zda se jedná o hlučný zvuk (251). Pokud je hluk z externího mikrofonu rušivý, zkuste umístit externí mikrofon na levé straně fotoaparátu (na straně vstupního konektoru pro externí mikrofon), co možná nejdále od fotoaparátu.
- Po nastavení vysílání datového toku není možné spárovat fotoaparát s bezdrátovým dálkovým ovládáním BR-E1 (prodávané samostatně).
- Pokud nevysíláte datový tok, nelze použít bezdrátové dálkové ovládání BR-E1 během připojení k fotoaparátu pomocí Wi-Fi.
- Dálkové ovládání ze smartphonu není možné během vysílání datového toku.

● Živý přenos

Vysílání datového toku je možné rovněž výběrem události, kterou jste předem nastavili na stránce živého vysílání YouTube (zadáním doby vysílání datového toku a názvu).



1 Dokončete nastavení události na stránce živého vysílání YouTube.

- Pokyny naleznete na webové stránce YouTube.

2 [Živý přenos]

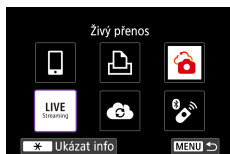



3 Zkontrolujte podmínky služby.

- Přečtěte si zobrazenou smlouvu a vyberte možnost [Souhlasím].

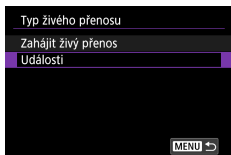

4 [Události]

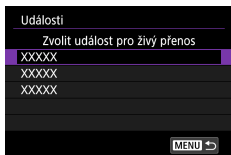

5 Vyberte událost.

- Vyberte událost, kterou jste předem zadali do služby živého vysílání YouTube.

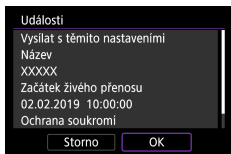

6 Zkontrolujte podrobnosti vysílání datového toku → [OK]

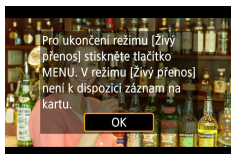

7 [OK]

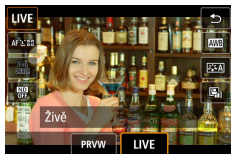

8 Stiskněte tlačítko .

- Vyberte položku [PRVW] nebo [LIVE].
- [PRVW] (náhled): Umožňuje testovat vysílání datového toku bez zveřejnění snímků. Užitečné pro kontrolu snímků před vysíláním datového toku.
[LIVE]: Umožňuje okamžité spuštění vysílání datového toku stisknutím tlačítka snímání filmů.

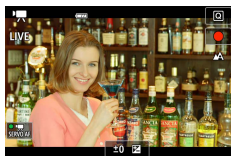

9 Spusťte vysílání datového toku.

- Zkonfigurujte funkce záznamu, stejně jako u normálního záznamu filmu.
- Pokud jste připraveni začít vysílat datový tok, stiskněte tlačítko snímání filmů.
- Vysílání datového toku začne po zobrazení nápisu [Příprava náhledu] nebo [Příprava na živý přenos].
- [● PRVW] nebo [● LIVE] se zobrazuje v pravém horním rohu během vysílání datového toku.
- Čas, který uplynul od stisknutí tlačítka snímání filmů, je zobrazen v levém horním rohu a počet diváků v levém dolním rohu.
- Pro kontrolu vzhledu obrazu vysílaného datového toku zkontrolujte stránku živého vysílání YouTube.

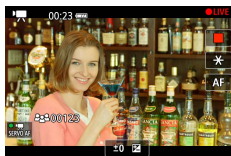

10 Zastavte vysílání datového toku.

- Stiskněte znovu tlačítko snímání filmů pro zastavení vysílání datového toku.

- Po zkontrolování snímku pomocí funkce [PRVW] se vraťte ke kroku 8 a vyberte možnost [LIVE] pro spuštění vysílání datového toku.

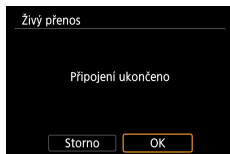

11 Ukončete režim živého přenosu.

- Stisknutím tlačítka **MENU** vyberte možnost [OK].



- Zahájení vysílání datového toku v kroku 9 trvá určitou dobu. Během zobrazení zprávy s fotoaparátem nemanipulujte.
- Zobrazí se až 20 událostí.
- Počet diváků není během zobrazování náhledů viditelný.
- V případě problémů se zobrazením (porušené znaky) textu zadaného na webové stránce YouTube na fotoaparátu zadejte text znovu na webové stránce YouTube ve formátu ASCII (jednobajtové znaky nebo čísla).

Opětovné připojení pomocí Wi-Fi

Opětovné připojení k zařízením nebo webovým službám pomocí Wi-Fi je možné, jakmile jsou zaregistrována nastavení připojení.

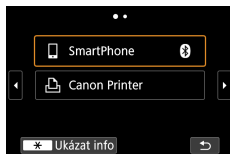

1 Stiskněte tlačítko ((?)).

2 Z minulých připojení vyberte cílové místo.

- Pokud vaše cílové místo není zobrazeno, přepněte stisknutím tlačítek ◀▶ na jiné obrazovky.
- Pro webové služby je nyní připojení kompletní.

3 Připravte si druhé zařízení.

- Další zařízení připravte podle zobrazených pokynů.

Ukončení připojení Wi-Fi

- 1 Stiskněte tlačítko
- 2 [Odpoj/ukonč.] → [OK]

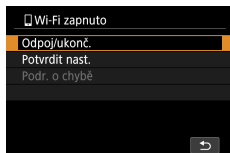

Vymazání informací zařízení spárovaných prostřednictvím funkce Bluetooth

Zrušte spárování se smartphonem následujícím způsobem.



- 1** [Wi-Fi/Bluetooth připojení] →
 Připojení ke smartphonu
- 2** [Editovat/smazat zařízení]
- 3** Vyberte smartphone s registrovanými informacemi pro vymazání.
- 4** [Smazat informace o připojení] →
[OK]
- 5** Připravte si smartphone.
 - V nastavení systému Bluetooth vymažte informace o zaregistrovaném fotoaparátu.



Změna nebo vymazání nastavení pro připojení

Nastavení pro připojení uložená na fotoaparátu lze změnit nebo vymazat. Před změnou nebo vymazáním nastavení pro připojení ukončete připojení Wi-Fi.

1 Stiskněte tlačítko

2 Vyberte položku.

- Na obrazovce zobrazené vlevo můžete stisknutím tlačítek přepnout na další obrazovky.
- Na obrazovce vlevo vyberte položku s nastaveními připojení, která chcete vymazat nebo změnit.

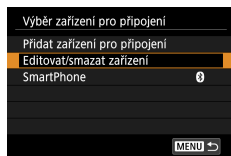
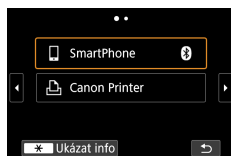



3 Vyberte možnost [Editovat/smazat zařízení].

- Na zobrazené obrazovce vyberte zařízení s nastaveními připojení, která chcete změnit, a potom změňte přezdívku nebo jiné informace.
- Připojení Bluetooth můžete změnit výběrem smartphonu s označením v šedé barvě. Po zobrazení obrazovky [Připojení ke smartphonu] vyberte položku [Párování přes Bluetooth] a poté stiskněte tlačítko na další obrazovce.

Nastavení funkcí

Uspadněte si používání fotoaparátu přizpůsobením nebo úpravou nastavení základních funkcí.

- Tato nastavení jsou konfigurována na záložkách menu  a . Často používané funkce můžete přizpůsobit pro vyšší komfort.
- Tyto pokyny se vztahují na fotoaparát v režimu **P**.



Výběr a tvorba složek

Můžete vybrat nebo vytvořit složky pro ukládání snímků. Nové složky lze vytvořit výběrem položky [Vytvořit složku] na obrazovce pro výběr složky.

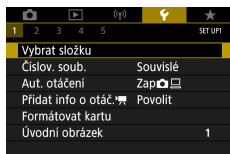

1 [Vybrat složku]

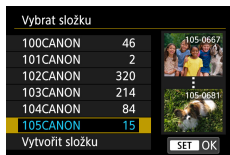

2 Proved'te konfiguraci nastavení.

- Vybrat složku: jednoduše vyberte složku
- Vytvoření složek: [Vytvořit složku] → [OK]



- Složky jsou pojmenovány ve formě 100CANON, s trojčíferným číslem složky následovaným pěti znaky nebo číslicemi.
- Lze vytvořit složky s čísly v rozmezí 100–999.

Změna číslování souborů

Pořízeným snímkům jsou automaticky přiřazena čísla souborů v pořadí, v jakém byly pořízeny (0001 – 9999). Snímky jsou ukládány do složek s kapacitou max. 9 999 snímků. Způsob přiřazování čísel souborů ve fotoaparátu lze změnit.

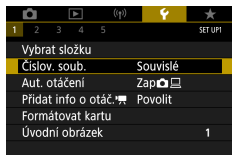

1 [Číslov. soub.] → [Číslování] nebo [Ruční reset]

Souvislé	I po výměně paměťových karet nebo složek jsou čísla snímků přiřazována za sebou (dokud není pořízen nebo uložen snímek s číslem 9999).
Autom. reset	Jestliže vyměníte paměťovou kartu za novou nebo je vytvořena nová složka, začne číslování snímků znovu od 0001.
Ruční reset	Tvorba nové složky a spuštění číslování souborů od 0001.



- Bez ohledu na možnost vybranou pro toto nastavení mohou být snímky na nově vložených paměťových kartách číslovány za sebou, a to s využitím posledního čísla stávajících snímků. Chcete-li začít snímky ukládat počínaje číslem 0001, použijte prázdnou (nebo naformátovanou) paměťovou kartu.

Konfigurace automatického otáčení snímků pořízených na výšku

Nastavení automatického otáčení lze změnit tak, aby se při zobrazení otáčely do správné orientace snímky pořízené na výšku.

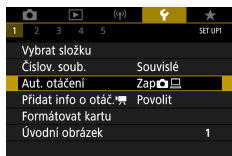

1 [Aut. otáčení]

Zap	Automatické otáčení snímků během přehrávání na fotoaparátu a počítačích.
Zap	Automatické otáčení snímků během přehrávání na počítačích.
Vyp	Snímky nejsou automaticky otáčeny.

Přidání informace o orientaci do filmů

U filmů zaznamenaných fotoaparátem drženým na výšku lze automaticky přidávat informaci o orientaci, která strana je nahoře, aby bylo možné přehrávání ve stejné orientaci na smartphonech nebo jiných zařízeních.

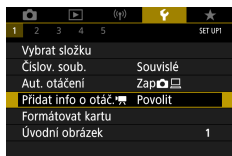

1 [Přidat info o otáč.]

Povolit	Přehrávání filmů na smartphonech nebo jiných zařízeních v orientaci, ve které byly zaznamenány.
Zakázat	Přehrávání filmů vodorovně na smartphonech nebo jiných zařízeních bez ohledu na orientaci záznamu.

* Tyto filmy se ve fotoaparátu přehrají vodorovně bez ohledu na nastavení položky [Přidat info o otáč.].

Formátování paměťových karet

Dříve než začnete používat novou paměťovou kartu nebo kartu, která byla naformátována v jiném zařízení, měli byste ji naformátovat pomocí tohoto fotoaparátu.

Nízkoúrovňové formátování může být nápomocné v případě, když fotoaparát nepracuje správně, poklesne rychlost zápisu nebo čtení paměťové karty, zpomalí se kontinuální snímání nebo dojde k náhlému zastavení záznamu filmu.

Standardní i nízkoúrovňové formátování vymaže všechna data na paměťové kartě, která pak nelze obnovit.

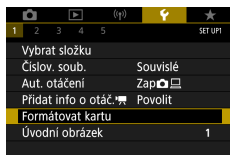

1 [Formátovat kartu]

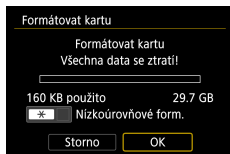

- Formátovat: [OK]

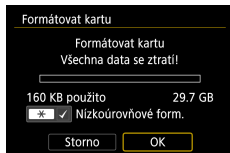

- Nízkoúrovňové formátování: Tlačítko pro výběr ikony [✓] → [OK]



- Formátování nebo vymazání dat na paměťové kartě pouze změní informace pro správu souborů na kartě a nezajistí úplné vymazání dat. Při likvidaci nebo přenosu vlastnictví paměťové karty proveďte příslušná opatření, např. kartu fyzicky poškodte, abyste zabránili úniku osobních údajů.
- Celková kapacita karty uvedená na obrazovce formátování může být nižší, než je uvedeno na paměťové kartě.
- Nízkoúrovňové formátování může trvat déle než prvotní formátování, protože dochází k vymazání veškerých zaznamenaných dat na paměťové kartě.
- Nízkoúrovňové formátování paměťové karty můžete zrušit výběrem možnosti [Storno]. V takovém případě budou všechna data vymazána, ale paměťovou kartu můžete běžně používat.

Nastavení zobrazení úvodní obrazovky

Tato položka určuje zobrazení úvodní obrazovky, viditelné při zapnutí fotoaparátu.

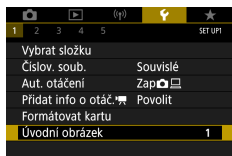

1 [Úvodní obrázek]

Použití režimu Eco

Tato funkce umožňuje šetřit energii baterie v režimech fotografování. Pokud se fotoaparát nepoužívá, obrazovka ztmavne z důvodu snížení vybíjení baterie.

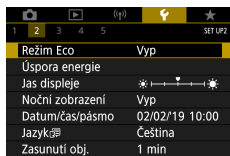

1 [Režim Eco]

Zap	Obrazovka ztmavne po uplynutí přibližně dvou sekund nečinnosti fotoaparátu; po uplynutí dalších deseti sekund se obrazovka vypne. Fotoaparát se automaticky vypne po uplynutí přibližně tří minut nečinnosti. Jestliže je vypnutá obrazovka, ale objektiv ještě není zasunutý, aktivujete namáčknutím tlačítka spouště do poloviny obrazovku a připravíte fotoaparát na fotografování.
Vyp	Režim Eco se nepoužívá.

Nastavení funkcí úspory energie

Tato funkce umožňuje podle potřeby nastavit dobu pro deaktivaci fotoaparátu a obrazovky (Automatické vypnutí a Vypnutí displeje).

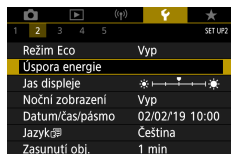

1 [Úspora energie]

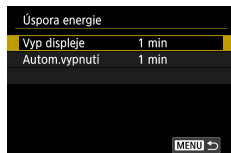

2 Proved'te konfiguraci nastavení.



- Pokud chcete šetřit energii baterie, měli byste za normálních okolností vybrat nastavení  [Úspora energie] → [Vyp displeje] a [Autom.vypnutí] → [1 min] nebo méně.
- Nastavení [Vyp displeje] je použito i v případě, že je funkce [Autom. vypnutí] nastavena na [Zakázat].

Nastavení jasu obrazovky

Úpravu jasu obrazovky provedte následujícím způsobem.

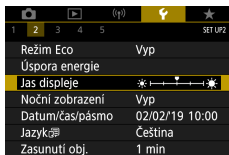

1 [Jas displeje]

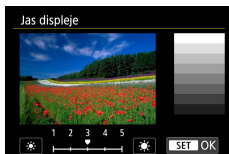

2 Provedte konfiguraci nastavení.

- Tlačítka → tlačítko



- Chcete-li nastavit maximální jas (bez ohledu na nastavení položky [Jas displeje]), stiskněte a přidržeťte tlačítko po dobu minimálně jedné sekundy od zobrazení obrazovky fotografování nebo v režimu zobrazení jednotlivých snímků. Chcete-li obnovit původní nastavení jasu, opětovně stiskněte a přidržeťte tlačítko po dobu alespoň jedné sekundy nebo restartujte fotoaparát.

Přepnutí barvy informací na obrazovce

Barvu informací zobrazovaných na obrazovce a v menu lze změnit na barvu vhodnou pro fotografování za nízké hladiny osvětlení. Povolení tohoto nastavení je užitečné v režimech, jako jsou například [📷], [📸], [📱] a [📺].

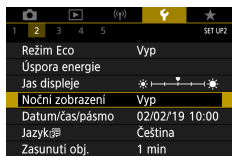

1 [Noční zobrazení]



- Pro návrat položky [Noční zobrazení] na [Vyp] podržte stisknuté tlačítko ▼ po dobu alespoň jedné sekundy na obrazovce fotografování nebo při přehrávání během zobrazení jednoho snímku.

Nastavení data, času a časového pásma

Nastavte datum, čas a časové pásmo.

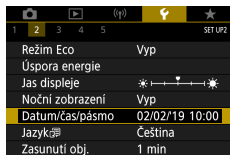

1 [Datum/čas/pásmo]

2 Provedte konfiguraci nastavení.

- Podle kroků 2 – 3 v části “Nastavení data, času, časového pásma a jazyka” (25) upravte nastavení.

Změna jazyka

Aktuální jazyk pro zobrazované údaje lze změnit.



1	2	3	4	5	SET UP 2
Režim Eco	Vyp				
Úspora energie					
Jas displeje	☀️ — — — ☀️				
Noční zobrazení	Vyp				
Datum/čas/pásmo	02/02/19 10:00				
Jazyk	Čeština				
Zasunutí obj.	1 min				

1 [Jazyk]

2 Provedte konfiguraci nastavení.

- Tlačítka ▲/▼/◀▶ vyberte jazyk
→ tlačítko

Nastavení doby pro zasunutí objektivu

Objektiv se za normálních okolností zasune po uplynutí přibližně jedné minuty od stisknutí tlačítka  v režimech fotografování. Chcete-li, aby se objektiv zasunul ihned po stisknutí tlačítka , nastavte dobu zasunutí objektivu na [0 s].

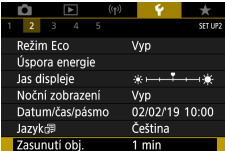

1	2	3	4	5	SET UP2
Režim Eco	Vyp				
Úspora energie					
Jas displeje	* *				
Noční zobrazení	Vyp				
Datum/čas/pásmo	02/02/19 10:00				
Jazyk	Čeština				
Zasunutí obj.	1 min				

1 [Zasunutí obj.]

Nastavení videosystému

Nastavení videosystému televizoru použitého pro zobrazení. Toto nastavení ovlivňuje kvalitu snímku (rychlost snímání) dostupnou pro filmy.

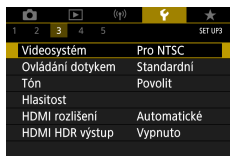

1 [Videosystém]

Pro NTSC	Pro oblasti využívající televizní systém NTSC, jako jsou Severní Amerika, Japonsko, Jižní Korea a Mexiko.
Pro PAL	Pro oblasti využívající televizní systém PAL, jako jsou Evropa, Rusko, Čína a Austrálie.

Nastavení dotykové obrazovky

Citlivost dotykové obrazovky lze zvýšit tak, aby reagovala na lehčí dotyk, nebo můžete ovládání dotykem zakázat.

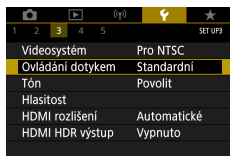

1 [Ovládání dotykem]

- Zvýšení citlivosti dotykové obrazovky: [Citlivé]
- Deaktivace panelu: [Zakázat]



- Pokud nejsou gesta snadno detekována, zvýšte citlivost dotykového panelu.
- Při použití dotykového panelu dbejte následujících pokynů.
 - Obrazovka není tlakově citlivá. K dotykovému ovládání nepoužívejte ostré objekty, jako jsou nehty nebo kuličková pera.
 - Neprovádějte dotykové operace mokřými prsty.
 - Pokud provedete dotykové operace v okamžiku, kdy jsou obrazovka nebo vaše prsty mokré, fotoaparát nemusí reagovat nebo může dojít k poruše. V takovém případě vypněte fotoaparát a osušte obrazovku hadříkem.
 - Nepoužívejte samostatně zakoupené ochrany obrazovky nebo adhezivní fólie. Ty mohou snižovat citlivost dotykových operací.
- Fotoaparát může reagovat pomaleji, pokud provedete dotykové operace rychle při nastavení na [Citlivé].

Nastavení pípání

Tato položka určuje, jestli fotoaparát přehrává zvuky při namáčknutí tlačítka spouště do poloviny nebo při použití samospouště.

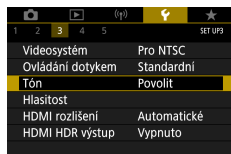

1 [Tón]

Nastavení hlasitosti

Upravuje hlasitost jednotlivých zvuků vydávaných fotoaparátem.

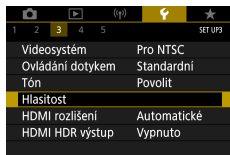

1 [Hlasitost]

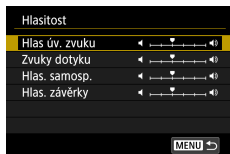

2 Proveďte konfiguraci nastavení.

- Tlačítko → tlačítka

Nastavení rozlišení výstupu HDMI

Nastavuje výstupní rozlišení používané pro snímky z fotoaparátu při připojení k televizoru nebo externímu záznamovému zařízení pomocí kabelu HDMI.

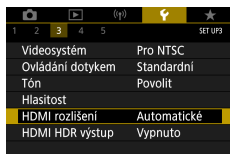

1 [HDMI rozlišení]

Automatické	Snímky se automaticky zobrazují v optimálním rozlišení pro připojené televizory.
1080p	Výstup v rozlišení 1080p. Tuto možnost vyberte, pokud se chcete vyhnout problémům se zobrazením nebo zpoždění při přepínání rozlišení.

Přehrávání snímků RAW na televizoru HDR

Propojením fotoaparátu s televizorem HDR můžete zobrazit snímky RAW v režimu HDR.

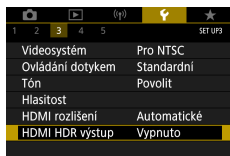

1 [HDMI HDR výstup]



- Pro zobrazení barevně odpovídající charakteristikám televizoru HDR vyberte [HDMI HDR výstup] → [Zap].
- Ujistěte se, že je televizor HDR nastaven na vstup HDR. Podrobnosti o přepínání vstupů na televizoru naleznete v uživatelské příručce dodávané s televizorem.
- HDR výstup není k dispozici u snímků v sériích pořízených v režimu RAW série.
- V závislosti na použitém televizoru nemusí mít snímky očekávaný vzhled.
- Některé obrazové efekty a informace se nemusí na televizoru HDR zobrazovat.

Prizpůsobení obrazovky informací ke snímku

Podrobnosti a obrazovky informací zobrazované na fotoaparátu při fotografování lze přizpůsobit. Lze také konfigurovat zobrazení mřížky a histogramu.

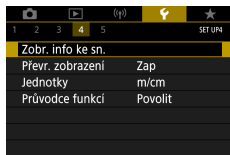

1 [Zobr. info ke sn.] → [Nast.inf. na obr.]



2 Stiskněte tlačítka ▲/▼ a vyberte obrazovky.





- U obrazovek, u kterých nechcete, aby se zobrazovaly, stiskněte tlačítko pro vymazání ikony [✓].
- Chcete-li upravit obrazovku, stiskněte tlačítko .



3 Upravte obrazovku.

- Pomocí tlačítek ▲/▼ se pohybujte mezi položkami.
- Pomocí tlačítka přidejte ikonu [✓] vedle položky, kterou chcete zobrazit.
- Pro použití provedených nastavení vyberte [OK].



- Konfigurací položky  [Zobr. info ke sn.] → [Zdůraznění záznamu] v režimu záznamu filmu můžete nastavit, jestli se bude během záznamu filmu zobrazovat na obrazovce snímání červený rámeček.
- Nastavení zobrazení poměru stran na obrazovce snímání lze zkonfigurovat pomocí položky  [Zobr. info ke sn.] → [Indikace poměru stran] v režimu záznamu filmu.
- Zobrazení mřížky lze konfigurovat pomocí položky  [Zobr. info ke sn.] → [Zobrazit rastr].
- Chcete-li přepnout z histogramu jasu na histogram RGB nebo nastavit velikost zobrazení, vyberte  [Zobr. info ke sn.] → [Histogram].

Nastavení převráceného zobrazení

Můžete určit, jestli se při fotografování s obrazovkou otočenou směrem k přední části fotoaparátu zobrazí zrcadlový obraz.

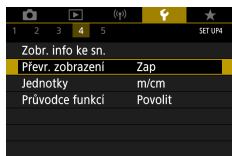

1 [Převr. zobrazení]

Zobrazení metrických / nemetrických hodnot

Jednotky zobrazení sloupce zoomu (98), kontrolky MF (101) a dalších údajů lze podle potřeby přepínat mezi m/cm a ft/in.

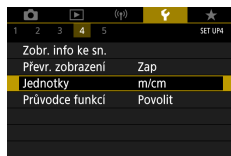

1 [Jednotky]

Konfigurace průvodce funkcí

Tato konfigurace určuje, jestli se při výběru položek na obrazovce rychlého ovládání bude zobrazovat průvodce funkcí.

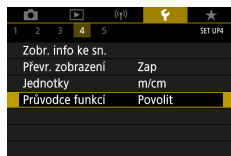

1 [Průvodce funkcí]

Konfigurace uživatelských funkcí

Konfigurace uživatelských funkcí pro pokročilé přizpůsobení fotoaparátu.

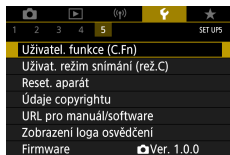

1 [Uživatel. funkce (C.Fn)]



2 Vyberte položku.

- Tlačítka → tlačítko

3 Proveďte konfiguraci nastavení.

C.Fn I:Expozice Bezpečný posun	Pro automatickou úpravu nastavení rychlosti závěrky a hodnoty clony pro získání expozice bližší standardní expozici v případě nemožnosti dosažení standardní expozice pro specifikovanou rychlost závěrky nebo clonové číslo v režimu Tv nebo Av vyberte možnost [1:Povolit].
C.Fn II:Jiné Otáčení ovládacího kroužku	Změní směr otáčení kroužku .
C.Fn II:Jiné Otáčení příkazového ovladače	Změní směr otáčení ovladače .
C.Fn II:Jiné Zákaznické nastavení	Tato položka přizpůsobuje funkce tlačítek, například tlačítka spouště.



- Při nastavení položky C.Fn-2 nebo C.Fn-3 na [1:Obrácený směr] se změna směru otáčení použije pouze na nastavení rychlosti závěrky, clonového čísla nebo posunu programu, jak jsou přiřazeny kroužku nebo voliči .
- Chcete-li obnovit výchozí nastavení uživatelských funkcí [Uživatel. funkce (C.Fn)] (kromě nastavení [Zákaznické nastavení]), vyberte [Reset. aparát] → [Další nastavení] → [Uživatel. funkce (C.Fn)] → [OK].

Přizpůsobení funkcí tlačítek

Tato položka přizpůsobuje funkce tlačítek, například tlačítka spouště. Nastavení tlačítka (blokování AE), kroužku a voliče platí pro režimy **P/Tv/Av/MC**.

Nastavení [Namáčknutí spouště] a [Tlačítko nahrávání filmu] platí pro režimy **P/Tv/Av/MC**.



1 [C.Fn II: Jiné Zákaznické nastavení]



2 Vyberte tlačítko.



3 Vyberte funkci.



- Funkci [Kompenzace expozice] můžete přiřadit kroužku . Chcete-li nastavit kompenzaci expozice kroužkem , vyberte na obrazovce zákaznických nastavení , vyberte , vraťte se na obrazovku fotografování a nastavte volič kompenzace expozice do polohy .
- V režimu **P** s nastavením voliče kompenzace expozice na a nastavení kroužku a voliče na [STD] lze během zapnutého expozimetru nastavovat kompenzaci expozice voličem .
- Možnosti nastavitelné kroužkem se mění v závislosti na režimu fotografování (bez ohledu na to, jestli je fotoaparát v režimu **P/Tv/Av/M^{*/A}** nebo **M^{*/A}**).
- Chcete-li obnovit výchozí nastavení položky [Zákaznické nastavení], vyberte volbu [Reset. aparát] → [Další nastavení] → [Zákaznické nastavení] → [OK].
- Některé vámi konfigurované funkce nemusí platit (mohou být zakázány) v režimu filmu.

Možnosti nastavitelné při přiřazení [STD]

Položky	Nastavení	Režimy fotografování		
		P	Tv	Av
Kroužek	STD	Flexibilní program	Rychlost závěrky	Clonové číslo
Volič	STD	—	—	—

- * Pokud kroužek není přiřazen pro [STD] avšak volič ano, můžete použít volič pro nastavení posunu programu v režimu **P**, rychlosti závěrky v režimu **Tv** nebo clonového čísla v režimu **Av**.
- * Pokud je volič přiřazen pro [STD] v režimu **M^{*/A}**, můžete jej použít pro nastavení rychlosti závěrky (nebo clonového čísla), když je kroužek přiřazen pro [**Av**] (nebo [**Tv**]).

Uživatelské režimy snímání (režim C)

Často používané režimy a přizpůsobené funkce pro fotografování si můžete uložit pro pozdější opakované použití. Chcete-li později zobrazit uložená nastavení, jednoduše otočte voličem režimů do polohy **C**. Tímto způsobem lze uchovat rovněž nastavení, která jsou obvykle vymazána přepnutím režimu fotografování nebo vypnutím fotoaparátu.

Nastavení, která lze uložit

- Režimy fotografování (**P/Tv/Av/M**)
- Funkce nastavené v režimech **P/Tv/Av/M** (s určitými výjimkami)
- Pozice zoomu
- Ručně zaostřené vzdálenosti (📖101)

1 Přejděte do režimu fotografování s nastaveními, která chcete uložit, a změňte nastavení fotoaparátu požadovaným způsobem.

2 📷 [Uživat. režim snímání (rež.C)]

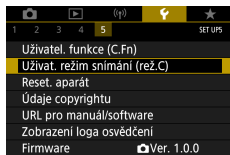

3 [Zadávání nastavení]

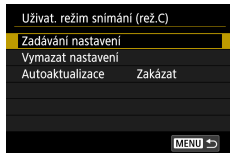



- Pro úpravu uložených nastavení (kromě režimu snímání) vyberte možnost **C**, změňte nastavení a potom znovu vyberte [Uživat. režim snímání (rež.C)] → [Zadávání nastavení]. Tato podrobná nastavení nejsou aplikována v dalších režimech fotografování.
- Pro resetování uložených nastavení na jejich výchozí hodnoty vyberte [Uživat. režim snímání (rež.C)] → [Vymazat nastavení].
- Chcete-li automaticky aktualizovat svá uložená nastavení změnami provedenými při snímání v režimu **C**, nastavte volbu [Uživat. režim snímání (rež.C)] → [Autoaktualizace] → [Povolit].

Obnovení výchozích nastavení fotoaparátu

Tato položka obnovuje výchozí nastavení fotoaparátu v režimech **P/Tv/Av/M**.

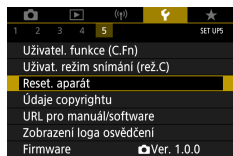

1 [Reset. aparát]



- Vymazání základních nastavení: [Zákl. nastavení] → [OK]



- Vymazání dalších nastavení: [Další nastavení] → vyberte položku → [OK]



- Základní nastavení jako [Jazyk] a [Datum/čas/pásma] nejsou resetována na svá výchozí nastavení.

Nastavení údajů copyrightu pro záznam do snímků

Vámi zadané jméno autora a podrobnosti copyrightu lze zaznamenat do snímků.

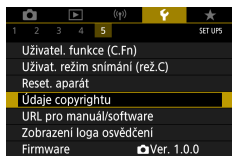

1 [Údaje copyrightu] → [Zadat jméno autora] nebo [Zadat údaje copyrightu]

- Zadejte jméno → tlačítko **MENU** → [OK]

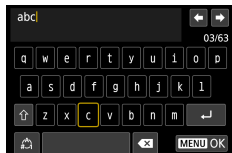

- Chcete-li zkontrolovat zadané informace, vyberte [Údaje copyrightu] → [Zobrazit údaje copyrightu].
- Výběrem volby [Údaje copyrightu] → [Odstranit údaje copyrightu] můžete současně vymazat jméno registrovaného autora a podrobnosti copyrightu, ale údaje copyrightu již zaznamenané ve snímcích nejsou vymazány.

Stažení příruček/softwareu pomocí kódu QR

Kód QR lze zobrazit na obrazovce fotoaparátu pro zpřístupnění webové stránky sloužící ke stažení příruček a softwaru.

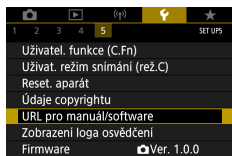

1 [URL pro manuál/software]

Zobrazení log osvědčení

Některá loga osvědčení týkající se požadavků, které fotoaparát splňuje, je možné zobrazit na obrazovce.

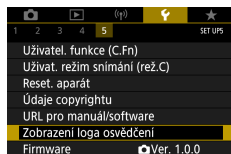

1 [Zobrazení loga osvědčení]

Uložení běžně používaných položek menu fotografování (Moje menu)

Na záložce ★ lze uložit až šest běžně používaných položek menu fotografování. Uživatelským přizpůsobením záložky ★ můžete rychle přistupovat k těmto položkám z jediné obrazovky.

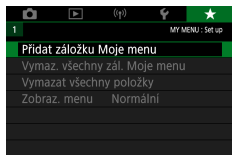

1 ★ [Přidat záložku Moje menu] → [OK]



2 ★ [Konfigurovat]



3 [Vybrat položky k registraci]

- Vyberte položku → [OK]
- Vámi vybrané položky jsou přidány do záložky Moje menu.



Změna uspořádání položek

- [Řadit zadané položky] → vyberte položku pro přesunutí → tlačítka ▲/▼ pro přesunutí → tlačítko



- Můžete přidat až [★5] záložek Moje menu.
- Výběrem volby [Konfigurovat] → [Vymazat všech.polož.na zálož.] → [OK] na přidané záložce Moje menu se vymažou všechny položky přidané na záložku.

● Přejmenování záložek Moje menu

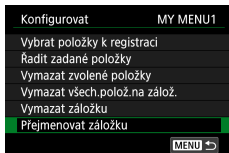

1 [Přejmenovat záložku]

2 Změňte název záložky.

- Zadejte název záložky → tlačítko **MENU** → [OK]

● Vymazání záložky Moje menu

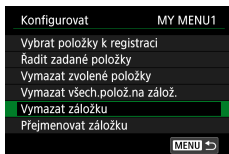

1 [Vymazat záložku]

● Vymazání všech záložek Moje menu

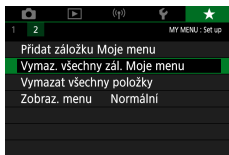

1 ★ [Vymaz. všechny zál. Moje menu]

Vymazání všech přidanych položek

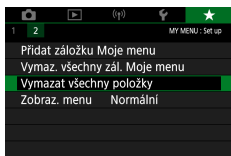

1 ★ [Vymazat všechny položky]

Přizpůsobení zobrazení Moje menu

Můžete určit, která obrazovka se zobrazí při stisknutí tlačítka **MENU** v režimech fotografování.

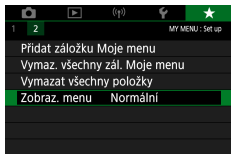

1 ★ [Zobraz. menu]

Normální zobrazení	Zobrazení posledního menu zobrazeného v předchozí operaci.
Zobrazení ze zál. Moje menu	Zahájení zobrazení od obrazovek záložky ★.
Zobrazení jen zál. Moje menu	Omezení zobrazení na obrazovky záložky ★.

Příslušenství

Využívejte fotoaparát více způsoby při použití volitelného příslušenství Canon a dalšího kompatibilního příslušenství prodávaného samostatně.

■ Doporučujeme vám používat originální příslušenství společnosti Canon.

Tento výrobek byl zkonstruován tak, aby dosahoval vynikajících výsledků při použití originálního příslušenství společnosti Canon.

Společnost Canon není odpovědná za jakékoli škody na tomto výrobku a/nebo za nehody, jako je např. požár apod., způsobené chybou funkcí příslušenství jiných výrobců (např. únik elektrolytu a/nebo výbuch bateriového zdroje). Mějte na paměti, že veškeré opravy, které může váš výrobek Canon vyžadovat v důsledku závad nekrytých zárukou, vám budou účtovány.



Volitelné příslušenství

Dále uvedené příslušenství k fotoaparátu se prodává samostatně. Poznámka: Může se stát, že některé položky příslušenství nejsou prodávány v některých regionech nebo byl jejich prodej již ukončen.

● Příslušenství pro napájení

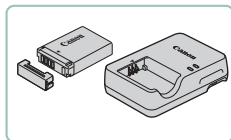

Bateriový zdroj NB-13L

- Nabíjecí lithium-iontová baterie

Nabíječka baterií řady CB-2LH

- Nabíječka pro bateriový zdroj NB-13L

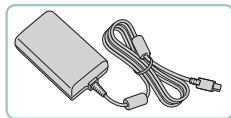

Napájecí adaptér USB PD-E1

- Adaptér pro použití fotoaparátu s napájením ze standardní elektrické zásuvky.



- Nabíječku baterií a napájecí adaptér USB je možné používat v oblastech vybavených elektrickou sítí se střídavým proudem o napětí 100–240 V~ (50/60 Hz).
- Pokud síťová zástrčka neodpovídá zásuvce, použijte komerčně dostupný adaptér. Nikdy nepoužívejte elektrické transformátory určené pro cestování do zahraničí, neboť mohou poškodit bateriový zdroj.

● Blesk

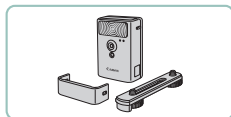

Vysoce výkonný blesk HF-DC2

- Externí blesk pro osvětlení objektů, které jsou mimo dosah vestavěného blesku.



Ostatní

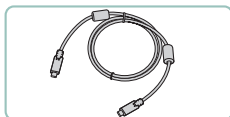

Propojovací kabel IFC-100U

- Pro připojení fotoaparátu k počítači



Bezdrátové dálkové ovládání BR-E1

- Bezdrátové dálkové ovládání Bluetooth

Tiskárny

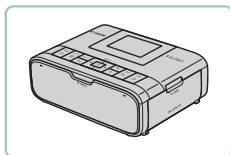

Tiskárny Canon kompatibilní se standardem PictBridge

- Připojíte-li fotoaparát přímo k tiskárně, můžete tisknout snímky bez nutnosti použití počítače.

Použití volitelného příslušenství

● Přehrávání na televizoru

Snímky můžete zobrazit na televizoru připojením fotoaparátu k televizoru HDTV pomocí komerčně dostupného kabelu HDMI (maximální délka 2,5 m, konektor typu D na straně fotoaparátu). Rovněž můžete fotografovat a zároveň zobrazovat náhledy snímků na větší obrazovce televizoru.

Podrobnosti o připojení a přepínání vstupů naleznete v uživatelské příručce dodávané s televizorem.

1 Ujistěte se, že fotoaparát i televizor jsou vypnuty.

2 Připojte fotoaparát k televizoru.

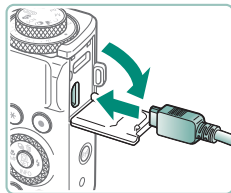
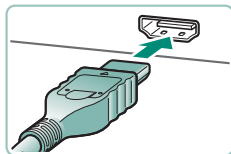

3 Zapněte televizor a přepněte jej na externí vstup.

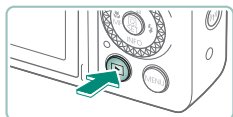

4 Přepněte na přehrávání.

- Na televizoru se zobrazí snímky z fotoaparátu. (Na obrazovce fotoaparátu se nic nezobrazí.)



- Některé informace se při zobrazování snímků na televizoru nemusí zobrazovat správně.
- Při použití výstupu HDMI může při přepnutí mezi filmy 4K a HD nebo filmy s odlišnou rychlostí snímání před zobrazením dalšího snímku následovat určitá prodleva.

● Použití napájecího adaptéru USB k nabíjení/ napájení fotoaparátu

S využitím napájecího adaptéru USB PD-E1 (prodávány samostatně) můžete používat fotoaparát během nabíjení baterie, aniž by bylo nutné baterii vyjmout.

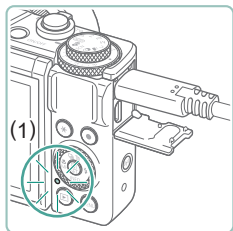
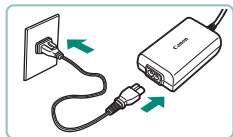
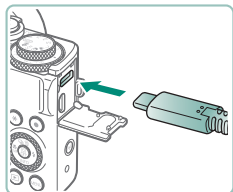

1 Ujistěte se, že je fotoaparát vypnutý.



2 Připojte napájecí adaptér USB.

- Vyobrazeným způsobem zapojte zástrčku adaptéru.

3 Připojte napájecí kabel.

- Zapojte jeden konec napájecího kabelu do napájecího adaptéru USB a druhý konec do zásuvky elektrické sítě.
- Kontrolka nabíjení (1) se rozsvítí oranžově a baterie se začne nabíjet.
- Chcete-li fotoaparát používat během nabíjení baterie, zapněte jej (kromě fotografování nebo přípravy na fotografování).
- Po dokončení nabíjení kontrolka zhasne.



- Níže je uveden význam jednotlivých ikon.
: nabíjení/napájení fotoaparátu, : pouze napájení fotoaparátu,
: plně nabit
- Pro ochranu bateriového zdroje a zachování jeho optimálního stavu nenabíjejte bateriový zdroj souvisle po dobu delší než 24 hodin.
- Pokud se kontrolka nabíjení nerozsvítí nebo dojde k problému během nabíjení (indikované kontrolkou na zadní straně fotoaparátu blikající oranžově), odpojte napájecí kabel, vyjměte a znovu vložte baterii a několik minut vyčkejte před opětovným zapnutím nabíječky do elektrické zásuvky. Pokud problém přetrvává, kontaktujte uživatelskou podporu společnosti Canon.
- Potřebný čas nabíjení a úroveň nabití se liší v závislosti na okolní teplotě a zbývajícím kapacitě.
- Z bezpečnostních důvodů trvá opětovné nabití za nízkých teplot déle.



Dálkově ovládané fotografování

K fotografování lze použít bezdrátové dálkové ovládání BR-E1 (prodávané samostatně).

Další informace naleznete rovněž v příručce k bezdrátovému dálkovému ovládání.

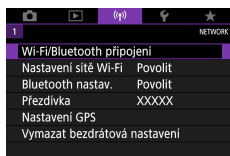

1 Spárujte zařízení.

- ((P)) [Wi-Fi/Bluetooth připojení] → [📶] (Připojení k dálk. ovládání) → [Přidat zařízení pro připojení]

2 Podržte na minimálně tři sekundy současně stisknutá tlačítka W a T na dálkovém ovládání BR-E1.

- Zařízení jsou nyní spárována.

3 Nastavte fotoaparát pro dálkově ovládané fotografování.

- Statické snímky: Tlačítko ▲ → [📷]



- Chcete-li zaznamenávat filmy, ujistěte se, že je položka [Dálk. ovládání] nastavena na [Povolit].

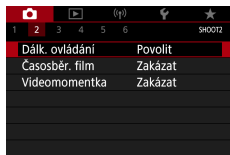

4 Exponujte.

- Pro záznam filmu nastavte spínač časování spuštění/snímání filmů na dálkovém ovládání do polohy [📷] a stiskněte tlačítko spouště.



- Automatické vypnutí se aktivuje za přibližně dvě minuty, a to i když jej nastavíte na jednu minutu nebo méně.
- Chcete-li vymazat informace o párování, vyberte možnost (🗑️) [Wi-Fi/Bluetooth připojení] → [🗑️] → [Smazat informace o připojení] → [OK].

● Použití externího mikrofону

Pro záznam pomocí externího mikrofону (📖32) připojte komerčně dostupný externí mikrofón pomocí zástrčky mini jack (průměr 3,5 mm) do vstupního konektoru pro externí mikrofón. Mějte na paměti, že v případě připojení externího mikrofónu nepracuje při záznamu vestavěný mikrofón.

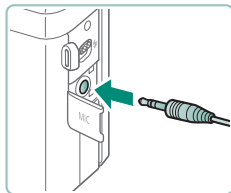

1 Připojte externí mikrofón.

- Zasuňte zástrčku externího mikrofónu podle obrázku.



- Veškerá nakonfigurovaná nastavení tlumiče jsou aplikována rovněž na záznam s použitím externího mikrofónu.
- Připojení externího mikrofónu deaktivuje položku [Protivětrný filtr].

Ukládání snímků do počítače

Pořízené snímky můžete ukládat do počítače připojením fotoaparátu k počítači pomocí propojovacího kabelu IFC-100U (prodávány samostatně; konektor do fotoaparátu: typ C). Podrobnosti o konektorech počítače naleznete v návodu k použití počítače.

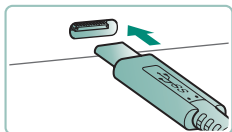
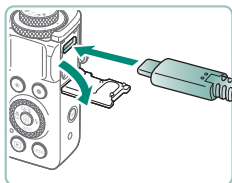

1 Ujistěte se, že je fotoaparát vypnutý.

2 Připojte fotoaparát k počítači.

3 Zapněte fotoaparát.

4 Uložte snímky do počítače.

- Chcete-li otevřít snímky, použijte předinstalovaný nebo běžně dostupný software.



- K přenosu snímků můžete také použít čtečku karet.



Tisk snímků

Chcete-li tisknout snímky, připojte fotoaparát k tiskárně kompatibilní se standardem PictBridge pomocí USB kabelu (prodávány samostatně, konektor do fotoaparátu: typ C).

V tomto textu je pro ilustraci použita kompaktní fototiskárna řady Canon SELPHY CP. Zobrazované obrazovky a dostupné funkce se budou lišit v závislosti na tiskárně. Další informace naleznete rovněž v příručce k tiskárně.

1 Ujistěte se, že fotoaparát i tiskárna jsou vypnuty.

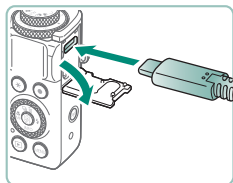

2 Připojte fotoaparát k tiskárně.

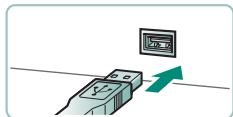

3 Zapněte tiskárnu.

4 Přepněte na přehrávání a vyberte snímek.

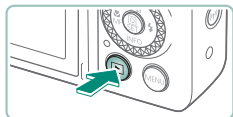



5 Zobrazte obrazovku pro tisk.

- Tlačítko  → [Tisk snímku]

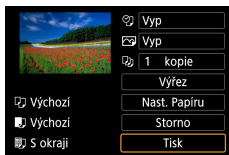

6 [Tisk]

Dodatek

Pokyny pro manipulaci

- Tento fotoaparát je velmi citlivé elektronické zařízení. Snažte se uchránit jej před pádem a nevystavovat jej silným nárazům.
- Nikdy neumísťujte fotoaparát do blízkosti magnetů, motorů nebo jiných zařízení, která generují silná elektromagnetická pole. Silná elektromagnetická pole mohou způsobit nesprávnou funkci či vymazání dat snímků.
- Ulpěla-li na fotoaparátu nebo obrazovce nečistota či voda, otřete je měkkým, suchým hadříkem, například utěrkou na brýle. Při čištění nepoužívejte sílu.
- K čištění fotoaparátu ani obrazovky nikdy nepoužívejte organická rozpouštědla.
- Prach odstraňujte z objektivu pomocí ofukovacího štětce. Je-li čištění obtížné, obraťte se na podporu zákazníků společnosti Canon.
- Nepoužité bateriové zdroje skladujte v plastovém sáčku nebo nějaké nádobě. Nebudete-li bateriový zdroj nějakou dobu používat, pak jej pro zachování jeho výkonnosti přibližně jednou za rok nabijte a poté jej před uložením používejte ve fotoaparátu tak dlouho, dokud se nevybije.

Odstraňování problémů

Domníváte-li se, že s fotoaparátem není něco v pořádku, zkontrolujte nejprve následující. Pokud problém přetrvává, kontaktujte uživatelskou podporu společnosti Canon.

Napájení

Po stisknutí tlačítka ON/OFF nedojde k žádné odezvě.

- Jsou-li kontakty baterie zanesené, výkon napájení se sníží. Zkuste kontakty vyčistit bavlněným tampónem a několikrát po sobě bateriový zdroj vyjměte a znovu jej zasuňte.

Bateriový zdroj se rychle vybíjí.

- Výkon napájení klesá při nízkých teplotách. Ohřejte bateriový zdroj například vložením do kapsy (dbejte přitom, aby nedošlo k propojení kontaktů bateriového zdroje s kovovými předměty).
- Jsou-li kontakty baterie zanesené, výkon napájení se sníží. Zkuste kontakty vyčistit bavlněným tampónem a několikrát po sobě bateriový zdroj vyjměte a znovu zasuňte.
- Pokud tato opatření nepomáhají a bateriový zdroj se po nabití stále rychle vybíjí, dosáhl zřejmě konce své životnosti. Zakupte nový bateriový zdroj.

Bateriový zdroj je zvětšený.

- Zvětšení baterie je běžné a nepředstavuje žádné bezpečnostní riziko. Dojde-li však k tak velkému vyboulení bateriového zdroje, že jej nelze nadále vložit do fotoaparátu, obraťte se na centrum zákaznické podpory Canon.

Fotografování

Nelze pořizovat snímky.

- Během přehrávání namáčkněte tlačítko spouště do poloviny.



Neobvyklý obsah obrazovky při fotografování.

- Poznámka: Následující jevy nebudou zaznamenány na statických snímcích, ale budou zaznamenány na filmech.
 - Při zářivkovém nebo LED osvětlení může obraz blikat a mohou se zobrazit horizontální pruhy.

Záznam filmu nebo přehrávání se náhle zastaví.

- V případě režimů [4K 29.97P], [4K 23.98P] or [4K 25.00P] použijte paměťovou kartu UHS-I rychlostní třídy UHS 3 nebo vyšší.
- V případě filmů vysokorychlostního snímání použijte paměťovou kartu UHS-I rychlostní třídy UHS 3 nebo vyšší.
- Pro přehrávání časosběrných filmů 4K (1), časosběrných filmů Full HD (2) nebo filmů Hybridní Auto (3) použijte paměťovou kartu s rychlostí čtení přibližně (1) 300 Mb/s nebo (2)/(3) 90 Mb/s nebo rychlejší. Použití pomalé paměťové karty může způsobit zastavení pokračujícího přehrávání filmu.

Zobrazí se rámeček [] a fotoaparát se automaticky vypne.

- Po dlouhodobějším snímání nebo po snímání v horkém počasí se zobrazí rámeček [] indikující, že fotoaparát se brzy vypne. V takovém případě vypněte fotoaparát a nechte jej vychladnout.

Souvislé fotografování je mnohem pomalejší.

- Za vysokých teplot může být souvislé fotografování mnohem pomalejší. V takovém případě vypněte fotoaparát a nechte jej vychladnout.

Zobrazí se ikona [].

- Po opakovaných záznamech filmů s následujícími nastaveními nebo při dlouhodobějším udržování fotoaparátu v pohotovostním režimu záznamu filmu se může zobrazit [].
 - 4K záznam filmu
 - Záznam filmu s vysokorychlostním snímáním
 - Záznam filmu během připojení pomocí Wi-Fi

Pokud pokračujete v záznamu během zobrazení ikony [], fotoaparát se za přibližně 3 minuty automaticky vypne. Fotoaparát se rovněž může automaticky vypnout během přípravy na záznam filmu při zobrazení ikony []. V případě zobrazení ikony [] vypněte fotoaparát a nechte jej vychladnout.

- Je třeba nastavit datum/čas/pásmo, aby byla možná normální teplotní kontrola fotoaparátu. Jakmile nastavíte datum/čas/pásmo, mohou se správně zobrazovat teplotní varování.
- Pokud se zobrazí nápis [Přehřátí! Vypíná se.], vypněte fotoaparát a vyčkejte minimálně 5 minut. Mějte na paměti, že fotoaparát by měl být vypnutý po dobu 20 minut nebo déle v případě, že budete zaznamenávat film 4K až v délce 9 min 59 s nebo film s vysokorychlostním snímáním v délce až 7 min 29 s (Skutečné doby záznamu filmu mohou být v závislosti na prostředí záznamu a podmínkách použití kratší.).

Kvalita snímku je špatná.

- Kvalita snímku se může snižovat, pokud snímáte během vysoké vnitřní teploty fotoaparátu.

Snímky jsou rozostřené.

- Ověřte, zda jsou nepotřebné funkce, například režim makro, deaktivovány.
- Zkuste fotografovat s blokováním AF.

Pokud namáčknete tlačítko spouště do poloviny, fotoaparát nemůže zaostřit a nezobrazí se body AF.

- Aby se zobrazily body AF a fotoaparát správně zaostřil, zkuste vytvořit před namáčknutím tlačítka spouště do poloviny (nebo před opakovaným namáčknutím tlačítka spouště do poloviny) kompozici snímku s kontrastnějšími částmi objektu uprostřed obrazu.

Objekty na snímcích působí příliš tmavě.

- Upravte nastavení jasu pomocí kompenzace expozice.
- Použijte funkci blokování AE nebo bodové měření.

Objekty jsou příliš světlé, dochází ke ztrátě kresby ve světlech.

- Upravte nastavení jasu pomocí kompenzace expozice.
- Použijte funkci blokování AE nebo bodové měření.
- Snižte osvětlení objektů.

Snímky jsou příliš tmavé bez ohledu na použití blesku.

- Upravte jas kompenzací zábleskové expozice nebo úpravou výkonu blesku.
- Zvyšte citlivost ISO.

Objekty na snímcích s bleskem jsou příliš světlé, dochází ke ztrátě kresby ve světlech.

- Upravte jas kompenzací zábleskové expozice nebo úpravou výkonu blesku.

■ Záznam filmů

Objekty vypadají zkresleně.

- Objekty, které rychle projdou záběrem během záznamu, mohou vypadat zkresleně.

■ Wi-Fi

Stisknutím tlačítka (📶) nelze zobrazit menu Wi-Fi.

- Menu Wi-Fi nelze zobrazit v případě, že je fotoaparát připojený k tiskárně nebo počítači kabelem. Odpojte kabel.

Nelze se připojit k přístupovému bodu.

- Ujistěte se, že přístupový bod je nastaven na kanál podporovaný fotoaparátem. Upozorňujeme, že namísto automatického přiřazení kanálu je vhodné zadat podporovaný kanál ručně. Pro získání informací o podporovaných kanálech zkontrolujte webovou stránku společnosti Canon.

Odeslání snímků trvá dlouho. / Bezdrátové spojení je narušené.

- Nepoužívejte fotoaparát v blízkosti zdrojů signálů interferujících s Wi-Fi, jako jsou mikrovlnné trouby a další zařízení pracující ve frekvenčním pásmu 2,4 GHz.
- Přiblížte fotoaparát k zařízení, ke kterému se pokoušíte připojit (například k přístupovému bodu), a ujistěte se, že se mezi oběma zařízeními nenacházejí žádné překážky.

Nelze se párovat se smartphonem pomocí Bluetooth.

- Párování se smartphonem přes Bluetooth není možné, pokud používáte bezdrátové dálkové ovládání BR-E1.

■ Kódy chyb

Zobrazí se chybové kódy (Errxx) a doporučené reakce.







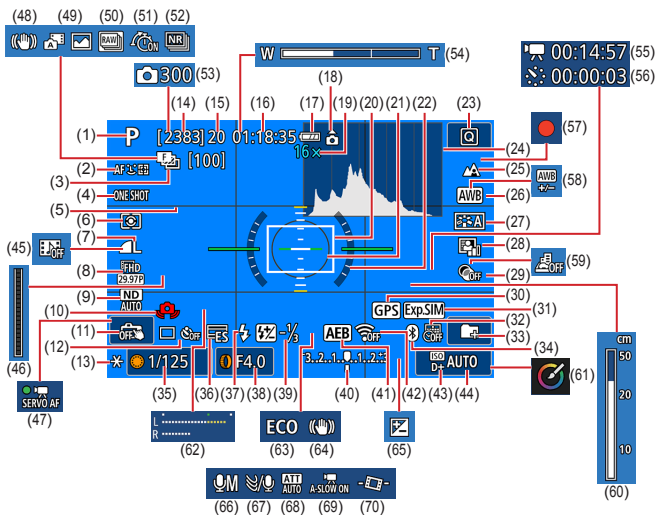

- Chybové kódy se zobrazí, pokud fotoaparát zaregistruje problém. Pokud problém přetrvává, zapište si kód chyby (Errxx) a kontaktujte uživatelskou podporu společnosti Canon.
- Čísla chyb bezdrátové komunikace (Errxx) se zobrazují v pravém horním rohu obrazovky (☞) [Wi-Fi/Bluetooth připojení]. Pro zobrazení podrobností o chybě na obrazovkách informací stiskněte tlačítko ✖.

Informace zobrazované na obrazovce

Při fotografování



- | | |
|--------------------------------------|--|
| (1) Režim fotografování, ikona scény | (9) ND filtr |
| (2) Metoda AF | (10) Varování před chvěním fotoaparátu |
| (3) Bracketing ostření/Počet snímků | (11) Expozice dotykem |
| (4) Činnost AF | (12) Režim řízení/Samospoušť |
| (5) Mřížka | (13) Blokování AE |
| (6) Režim měření | (14) Zapsatelných snímků/
Zaznamenaných sérií  |
| (7) Kvalita snímku | |
| (8) Kvalita záznamu filmu | |

- (15) Maximální počet snímků v sérii / Maximální počet sérií  snímků (fixní při 1)
- (16) Dostupná doba záznamu filmu
- (17) Stav baterie
- (18) Indikace orientace filmu
- (19) Zvětšení zoomu, Digitální telekonvertor
- (20) Bod AF
- (21) Rámeček bodu bodového AE
- (22) Elektronická vodováha
- (23) Rychlé ovládání
- (24) Histogram
- (25) Rozsah zaostření
- (26) Vyvážení bílé
- (27) Picture Style
- (28) Automatická optimalizace jasu
- (29) Kreativní filtry
- (30) Připojení Bluetooth k smartphonu, stav příjmu dat GPS
- (31) Simulace expozice
- (32) Razítko data
- (33) Vytvoření složky
- (34) Stav připojení Bluetooth
- (35) Rychlost závěrky
- (36) Elektronická závěrka
- (37) Režim blesku/Blokování FE
- (38) Clonové číslo
- (39) Kompenzace zábleskové expozice/ Úroveň výkonu blesku
- (40) Indikátor úrovně expozice
- (41) AEB
- (42) Síla signálu Wi-Fi
- (43) Priorita vysokých jasů
- (44) Citlivost ISO
- (45) Videomomentka
- (46) Kontrolka 
- (47) Servo AF u filmů
- (48) Inteligentní IS
- (49) Režim Hybridní Auto/typ krátkého filmu
- (50) Režim RAW série
- (51)  Předsnímání
- (52) Potlačení šumu u více snímků
- (53)  Počet snímků
- (54) Sloupec zoomu
- (55)  Potřebný čas
- (56)  Interval
- (57) Film s autopořetrem
- (58) Korekce vyvážení bílé
- (59) Film s efektem miniatury
- (60) Indikátor MF
- (61) Kreativní asistent
- (62) Měřič úrovně záznamu zvuku
- (63) Režim Eco
- (64) Stabilizace obrazu
- (65) Kompenzace expozice
- (66) Režim záznamu zvuku
- (67) Protivětrný filtr
- (68) Tlumič
- (69)  Automatický delší čas
- (70)  Auto úroveň

Během přehrávání

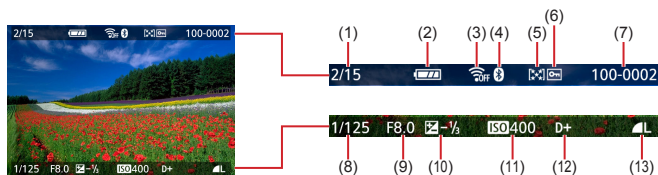

- | | |
|--|----------------------------------|
| (1) Aktuální snímek/Celkový počet snímků | (7) Číslo složky – číslo souboru |
| (2) Stav baterie | (8) Rychlost závěrky |
| (3) Síla signálu Wi-Fi | (9) Clonové číslo |
| (4) Stav připojení Bluetooth | (10) Úroveň kompenzace expozice |
| (5) Hodnocení | (11) Citlivost ISO |
| (6) Ochrana | (12) Priorita vysokých jasů |
| | (13) Kvalita snímku* |

*Snímky pořízené s využitím kreativního filtru, zpracování snímku RAW, změny velikosti, funkce Kreativní asistent, oříznutí nebo korekce červených očí jsou označeny ikonou [🔪]. Oříznuté snímky jsou označeny ikonou [📏].

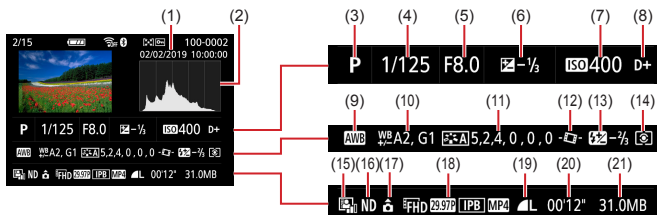

- | | |
|--|--|
| (1) Datum/čas záznamu | (12) Auto úroveň |
| (2) Histogram | (13) Kompenzace zábleskové expozice/
Potlačení šumu u více snímků |
| (3) Režim fotografování/Režim RAW
série | (14) Režim měření |
| (4) Rychlost závěrky | (15) Automatická optimalizace jasu |
| (5) Clonové číslo | (16) ND filtr |
| (6) Úroveň kompenzace expozice | (17) Informace o otočení filmu |
| (7) Citlivost ISO | (18) Velikost záznamu filmu |
| (8) Priorita vysokých jasů | (19) Kvalita snímku* |
| (9) Vyvážení bílé | (20) Doba záznamu filmu/
Režim RAW série |
| (10) Korekce vyvážení bílé | (21) Velikost souboru |
| (11) Podrobnosti nastavení Picture Style | |

*Snímky pořízené s využitím kreativního filtru, zpracování snímku RAW, změny velikosti, funkce Kreativní asistent, ořiznutí nebo korekce červených očí jsou označeny ikonou . Ořiznuté snímky jsou označeny ikonou .

Opatření týkající se bezdrátových funkcí

- Před exportem zboží nebo technologií ve fotoaparátu regulovaných v rámci zákona Foreign Exchange and Foreign Trade Act (což zahrnuje jejich přenos za hranice Japonska nebo jejich předvedení osobám, které nejsou obyvateli Japonska) může být nutné získat od japonské vlády povolení k exportu nebo k transakci služby.
- Jelikož tento produkt obsahuje americké šifrovací položky, spadá pod exportní regulační opatření vlády USA a nelze jej exportovat či dovézt do zemí, na něž USA uvalily obchodní embargo.
- Nezapomeňte si poznamenat nastavení vámi používané sítě Wi-Fi. Nastavení bezdrátové komunikace uložená v tomto produktu se mohou změnit nebo vymazat v důsledku nesprávného fungování produktu, vlivem rádiových vln nebo statické elektřiny, nehody či poruchy. Upozorňujeme, že společnost Canon nepřebírá žádnou zodpovědnost za přímé či nepřímé škody nebo ztrátu zisků následkem poškození nebo zmizení obsahu.
- Při převodu vlastnictví produktu, jeho likvidaci nebo jeho odeslání na opravu obnovte výchozí nastavení bezdrátové komunikace smazáním jakýchkoli vámi zadaných nastavení.
- Společnost Canon neposkytuje žádnou náhradu za škody vzniklé v důsledku ztráty či krádeže produktu. Společnost Canon nepřijímá žádnou odpovědnost za škody nebo ztráty vzniklé neoprávněným přístupem nebo používáním cílových zařízení registrovaných k tomuto produktu v době ztráty nebo krádeže produktu.
- Tento produkt používejte v souladu s pokyny v této příručce. Funkci bezdrátového připojení používejte v souladu s pokyny v této příručce. Společnost Canon nepřebírá žádnou zodpovědnost za škody či ztrátu produktu, pokud jsou produkt a jeho funkce využívány jiným způsobem, než jaký popisuje tato příručka.

● Bezpečnostní opatření

Jelikož připojení Wi-Fi využívá rádiových vln k přenosu signálů, je nutné dbát přísnějších bezpečnostních opatření než při využívání kabelových sítí LAN. Při použití připojení Wi-Fi respektujte níže uvedené skutečnosti.

- Využívejte pouze sítě, k jejichž používání máte oprávnění. Tento produkt vyhledává blízké sítě Wi-Fi a výsledky hledání zobrazuje na obrazovce. Mohou se zobrazit i sítě (neznámé sítě), jež nemáte oprávnění používat. Připojení či pokus o připojení k těmto sítím však může být považováno za neoprávněný přístup. Používejte pouze ty sítě, k jejichž využívání máte oprávnění. Nepokoušejte se připojit k jiným neznámým sítím.

Nejsou-li bezpečnostní nastavení konfigurována správně, může dojít k níže uvedeným potížím.

- Monitorování přenosu
Třetí osoby mohou s nekalými úmysly monitorovat bezdrátové přenosy Wi-Fi a pokusit se získat vámi odesílaná data.
- Neoprávněný přístup do sítě
Třetí osoby mohou s nekalými úmysly získat neoprávněný přístup do vámi používané sítě a odcizit, upravit či zničit informace. Kromě toho se můžete stát obětí dalších typů neoprávněného přístupu, jako je například falešná identita (na základě falešné identity se někdo pokusí získat neoprávněný přístup k informacím) nebo útoky s využitím odrazového můstku (někdo získá neoprávněný přístup k vaší síti, kterou pak využívá jako odrazový můstek k zamaskování útoků na jiné systémy).

Chcete-li předejít tomuto typu problémů, nezapomeňte bezdrátovou síť Wi-Fi řádně zabezpečit.

Bezdrátové připojení Wi-Fi používejte v tomto fotoaparátu jen v případě, že správně rozumíte zabezpečení připojení Wi-Fi a při konfiguraci bezpečnostních nastavení dovedete správně posoudit poměr mezi rizikem a pohodlím.

Software třetích stran

- AES-128 Library

Copyright (c) 1998-2008, Brian Gladman, Worcester, UK. All rights reserved.

LICENSE TERMS

The redistribution and use of this software (with or without changes) is allowed without the payment of fees or royalties provided that:

1. source code distributions include the above copyright notice, this list of conditions and the following disclaimer;
2. binary distributions include the above copyright notice, this list of conditions and the following disclaimer in their documentation;
3. the name of the copyright holder is not used to endorse products built using this software without specific written permission.

DISCLAIMER

This software is provided 'as is' with no explicit or implied warranties in respect of its properties, including, but not limited to, correctness and/or fitness for purpose.



- CMSIS Core header files
Copyright (C) 2009-2015 ARM Limited.
All rights reserved.

Redistribution and use in source and binary forms, with or without modification, are permitted provided that the following conditions are met:

- Redistributions of source code must retain the above copyright notice, this list of conditions and the following disclaimer.
- Redistributions in binary form must reproduce the above copyright notice, this list of conditions and the following disclaimer in the documentation and/or other materials provided with the distribution.
- Neither the name of ARM nor the names of its contributors may be used to endorse or promote products derived from this software without specific prior written permission.

THIS SOFTWARE IS PROVIDED BY THE COPYRIGHT HOLDERS AND CONTRIBUTORS "AS IS" AND ANY EXPRESS OR IMPLIED WARRANTIES, INCLUDING, BUT NOT LIMITED TO, THE IMPLIED WARRANTIES OF MERCHANTABILITY AND FITNESS FOR A PARTICULAR PURPOSE ARE DISCLAIMED. IN NO EVENT SHALL COPYRIGHT HOLDERS AND CONTRIBUTORS BE LIABLE FOR ANY DIRECT, INDIRECT, INCIDENTAL, SPECIAL, EXEMPLARY, OR CONSEQUENTIAL DAMAGES (INCLUDING, BUT NOT LIMITED TO, PROCUREMENT OF SUBSTITUTE GOODS OR SERVICES; LOSS OF USE, DATA, OR PROFITS; OR BUSINESS INTERRUPTION) HOWEVER CAUSED AND ON ANY THEORY OF LIABILITY, WHETHER IN CONTRACT, STRICT LIABILITY, OR TORT (INCLUDING NEGLIGENCE OR OTHERWISE) ARISING IN ANY WAY OUT OF THE USE OF THIS SOFTWARE, EVEN IF ADVISED OF THE POSSIBILITY OF SUCH DAMAGE.

- KSDK Peripheral Drivers, Flash / NVM, KSDK H/W Abstraction Layer (HAL)

(c) Copyright 2010-2015 Freescale Semiconductor, Inc.

ALL RIGHTS RESERVED.

Redistribution and use in source and binary forms, with or without modification, are permitted provided that the following conditions are met:

- * Redistributions of source code must retain the above copyright notice, this list of conditions and the following disclaimer.
- * Redistributions in binary form must reproduce the above copyright notice, this list of conditions and the following disclaimer in the documentation and/or other materials provided with the distribution.
- * Neither the name of the <organization> nor the names of its contributors may be used to endorse or promote products derived from this software without specific prior written permission.

THIS SOFTWARE IS PROVIDED BY THE COPYRIGHT HOLDERS AND CONTRIBUTORS "AS IS" AND ANY EXPRESS OR IMPLIED WARRANTIES, INCLUDING, BUT NOT LIMITED TO, THE IMPLIED WARRANTIES OF MERCHANTABILITY AND FITNESS FOR A PARTICULAR PURPOSE ARE DISCLAIMED. IN NO EVENT SHALL <COPYRIGHT HOLDER> BE LIABLE FOR ANY DIRECT, INDIRECT, INCIDENTAL, SPECIAL, EXEMPLARY, OR CONSEQUENTIAL DAMAGES (INCLUDING, BUT NOT LIMITED TO, PROCUREMENT OF SUBSTITUTE GOODS OR SERVICES; LOSS OF USE, DATA, OR PROFITS; OR BUSINESS INTERRUPTION) HOWEVER CAUSED AND ON ANY THEORY OF LIABILITY, WHETHER IN CONTRACT, STRICT LIABILITY, OR TORT (INCLUDING NEGLIGENCE OR OTHERWISE) ARISING IN ANY WAY OUT OF THE USE OF THIS SOFTWARE, EVEN IF ADVISED OF THE POSSIBILITY OF SUCH DAMAGE.

Osobní informace a bezpečnostní opatření

Pokud jsou ve fotoaparátu uloženy osobní informace nebo bezpečnostní nastavení sítě Wi-Fi, jako jsou např. hesla, mějte na paměti, že takové informace a nastavení mohou ve fotoaparátu zůstat.

Při předání fotoaparátu jiné osobě, jeho likvidaci nebo odeslání na opravu nezapomeňte provést následující opatření, abyste zabránili úniku těchto informací a nastavení.

- Vymažte zaregistrované bezpečnostní informace Wi-Fi volbou položky (†) [Vymazat bezdrátová nastavení].

Ochranné známky a licence

- Microsoft a Windows jsou ochrannými známkami nebo registrovanými ochrannými známkami společnosti Microsoft Corporation ve Spojených státech nebo v jiných zemích.
- Macintosh a Mac OS jsou ochrannými známkami společnosti Apple Inc. registrovanými ve Spojených státech a v jiných zemích.
- App Store, iPhone a iPad jsou ochrannými známkami společnosti Apple Inc.
- Logo SDXC je ochranná známka společnosti SD-3C, LLC.
- HDMI, logo HDMI a High-Definition Multimedia Interface jsou ochranné známky nebo registrované ochranné známky společnosti HDMI Licensing LLC.
- Wi-Fi®, Wi-Fi Alliance®, WPA™, WPA2™ a Wi-Fi Protected Setup™ jsou ochrannými známkami nebo registrovanými ochrannými známkami asociace Wi-Fi Alliance.
- Logotyp a loga Bluetooth® jsou registrovanými ochrannými známkami společnosti Bluetooth SIG, Inc. a jejich použití společností Canon Inc. podléhá licenci. Ostatní ochranné známky a obchodní názvy jsou majetkem příslušných vlastníků.
- Veškeré ostatní ochranné známky jsou majetkem příslušných vlastníků.
- Toto zařízení využívá technologii exFAT licencovanou společností Microsoft.
- This product is licensed under AT&T patents for the MPEG-4 standard and may be used for encoding MPEG-4 compliant video and/or decoding MPEG-4 compliant video that was encoded only (1) for a personal and non-commercial purpose or (2) by a video provider licensed under the AT&T patents to provide MPEG-4 compliant video. No license is granted or implied for any other use for MPEG-4 standard.

* Poznámka zobrazená podle potřeby v angličtině.



- THIS PRODUCT IS LICENSED UNDER THE AVC PATENT PORTFOLIO LICENSE FOR THE PERSONAL USE OF A CONSUMER OR OTHER USES IN WHICH IT DOES NOT RECEIVE REMUNERATION TO (i) ENCODE VIDEO IN COMPLIANCE WITH THE AVC STANDARD (“AVC VIDEO”) AND/OR (ii) DECODE AVC VIDEO THAT WAS ENCODED BY A CONSUMER ENGAGED IN A PERSONAL ACTIVITY AND/OR WAS OBTAINED FROM A VIDEO PROVIDER LICENSED TO PROVIDE AVC VIDEO. NO LICENSE IS GRANTED OR SHALL BE IMPLIED FOR ANY OTHER USE. ADDITIONAL INFORMATION MAY BE OBTAINED FROM MPEG LA, L.L.C. SEE [HTTP://WWW.MPEGLA.COM](http://www.mpegla.com)

Zřeknutí se odpovědnosti

- Neautorizovaná reprodukce této příručky je zakázána.
- Všechny údaje jsou založeny na standardech testování společnosti Canon.
- Uváděné informace se mohou stejně jako specifikace a vzhled výrobku bez předchozího upozornění změnit.
- Ilustrace a snímky obrazovek v této příručce se mohou mírně lišit od skutečného zařízení.
- Nehledě na výše uvedené informace společnost Canon nepřebírá žádnou odpovědnost za libovolné ztráty vzniklé v důsledku používání tohoto výrobku.



Rejstřík

Symboly

1 bodový AF 153

A

AF servo 152

Automatická optimalizace jasu 130

Automatická vodováha 163

Autoportrét

(režim fotografování) 64, 67

Av (režim fotografování) 94

B

Barevná teplota 138

Barva (vyvážení bílé) 138

Bateriový zdroj

Nabíjení 21, 300

Režim Eco 265

Úsp. energie 266

Bez blesku 110

Bezdrátové funkce 222, 318

Blesk

Bez blesku 110

Časování blesku 115

Kompenzace zábleskové
expozice 113

Pomalá synchronizace 110

Režim 110

Blokování AE 99

Blokování AF 104

Blokování FE 111

Bluetooth 223, 255

Bodový AF 153

Body AF 45, 154

Bracketing ostření 157

C

C (režim fotografování) 286

Camera Connect 223

Citlivost ISO 125, 128

Č

Časosběr. film

(režim fotografování) 175

Časosběrný film o hvězdách

(režim fotografování) 78

Č/B zrno (režim fotografování) 83

Číslování souborů 259

D

Datum/čas/pásmo

Nastavení 25

Změna 269

Digitální telekonvertor 164

Digitální zoom 98

Dlouhé expozice 97

DPOF 202

E

Efekt Akvarel (režim fotografování) 84

Efekt miniatury

(režim fotografování) 84, 87

Efekt rybí oko

(režim fotografování) 84

Elektronická závěrka 151

Expozice

Blokování AE 99

Blokování FE 111

Kompenzace 122

Expozice Bulb 97

Expozice dotykem 150

Externí mikrofon 303

F

Filmový autoportrét 177

Film s efektem miniatury
(režim fotografování) 171

Filmy

AF servo 169

Úpravy 187

Velikost záznamu filmu 165

Vytvořit album 211

Fotoaparát

Resetování 288

Fotografování

Informace o snímku 314

Fotografování AEB 123

Funkce Wi-Fi 222

H

HDR film 91

HDR reliéfní (režim snímání) 85

HDR standardní (režim snímání) 85

HDR výrazné (režim snímání) 85

HDR živé (režim snímání) 85

Hodnocení 216

Hvězdný portrét

(režim fotografování) 71

Hybridní Auto

(režim fotografování) 62

Ch

Chybová hlášení 313

I

Ikony 314, 316

image.canon 243

J

Jazyk zobrazování

Nastavení 25

Změna 270

Jemná pleť (režim fotografování) 64

Jídlo (režim fotografování) 65

K

Kabel HDMI 298

Kompenzace zábleskové
expozice 113

Komprese 106

Konektor 298, 304, 305

Korekce červených očí 210

Kreativní asistent (fotografování) 60

Kreativní asistent (přehrávání) 208

Kreativní filtry

(režim fotografování) 82

Kvalita snímku 106

L

Levný fotoaparát

(režim fotografování) 84

M

M (režim fotografování) 95

Makro (rozsah zaostření) 100

Mazání 199

Metoda AF 153

MF (Ruční zaostřování) 101

Moje menu 292

Mřížka 278

N

Nabíječka baterií 296

Nabíjení 21, 300

Napájení 296

Nast. fotoalba 204

ND filtr 132



- Noční obloha s hvězdami
(režim fotografování) 74
- Noční scéna z ruky
(režim fotografování) 65
- O**
- Obrazovka
 - Ikony 314
 - Jazyk zobrazování 25, 270
- Obrazovka rychlého ovládání 41
 - Dotykové ovládání 49
 - Základní činnosti 37
- Odesílání snímků 243
- Odesílání snímků do telefonu
Smartphone 225, 232
- Odesílání snímků na webové
služby 243
- Ohňostroj (režim fotografování) 66
- Ochrana 194
- Ochrana snímků 194
- Otáčení 197, 198
- Ovládání HDR Backlight
(režim snímání) 66
- P**
- P (režim fotografování) 92
- Paměťové karty 22
- Panning (režim fotografování) 70
- Panoramatický snímek
(režim fotografování) 68
- PictBridge 235, 297, 305
- Picture Style 142, 144, 147
- Počet pixelů (velikost snímku) 106
- Poměr stran 108
- Pomocné světlo AF 156
- Portrét (režim fotografování) 64
- Potlačení šumu při vysokém ISO 148
- Potlačení šumu u více snímků 148
- Prezentace 217
- Priorita tónu 131
- Priorita vysokých jasů 131
- Programová automatika 92
- Prohlížení 31, 182
 - Dotykové ovládání 52
 - Krátké filmy 185
 - Prezentace 217
 - Vyhledání snímku 218
 - Zobrazení indexu 186
 - Zobrazení jednotlivých snímků 182
 - Zobrazení na televizoru 298
 - Zobrazení s přeskokováním
snímků 219
 - Zvětšené zobrazení 184
- Protivětrný filtr 168
- Přehrávání
 - Dotykové ovládání 50
 - Tabulka 42
 - Základní činnosti 39
- Příslušenství 296
- R**
- RAW 106
- Resetování 288
- Režim Auto (režim fotografování) 56
- Režim Eco 265
- Režim měření expozice 133
- Režim RAW série 119
- Režim záznamu video blogu 89
- Rozostření pozadí
(režim fotografování) 83
- Rozsah zaostření
 - Makro 100
 - Ruční zaostřování 101
- Ruční expozice pro filmy
(režim fotografování) 90
- Ruční zaostřování
(rozsah zaostření) 101

Ř

- Řemínek na zápěstí 20
- Řešení možných problémů 309

S

- Samospoušť 118, 178
- Saturace 144
- Snímky
 - Doba zobrazení 109
 - Mazání 199
 - Ochrana 194
- Software
 - Automatické odesílání snímků do počítače 239
- Souvislé AF 155
- Souvislé fotografování 117
- Stabilizace obrazu 161
- Stopy hvězd (režim fotografování) 76
- Světlo 156

T

- Tisk 202, 235, 305
- Tlumič 168
- Tón 274
- Tvář+Sledování 153
- Tv (režim snímání) 93

U

- Ukládání snímků do počítače 304
- Uživatelské funkce 283
- Uživatelské vyvážení bílé 140

Ú

- Úpravy
 - Korekce červených očí 210
 - Výřez 213
 - Změna velikosti snímků 215
- Úsp. energie 266

V

- Videomomentka 173, 211
- Videosystém 272
- Vyhledávání 218
- Výřez 213
- Vysokorychlostní snímání 166
- Vyvážení bílé (barva) 138

Z

- Zaostřování
 - AF servo 152
 - Blokování AF 104
 - Body AF 153
 - Zvýraznění okrajů pro MF 103
- Záznam geografických značek do snímků 233
- Změkčující efekt (režim fotografování) 83
- Změna nebo vymazání informací o připojení 256
- Změna velikosti snímků 215
- Zobrazení indexu 186
- Zobrazení na televizoru 298
- Zobrazení s přeskokováním snímků 219
- Zoom 29, 56, 98, 105
- Zoom bodu AF 101
- Zpracování snímků RAW 206, 209
- Zvětšené zobrazení 184
- Zvýraznění okrajů pro MF 103

Ž

- Živý přenos 247