

dji MINI 3

Uživatelská příručka

v1.0 2022.12

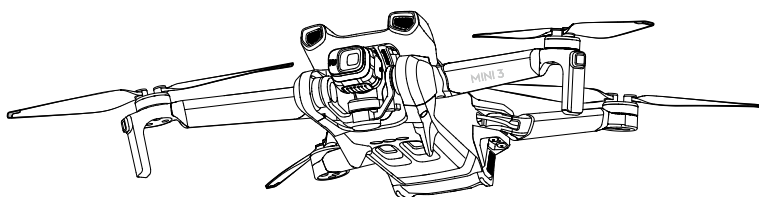

Vyhledávání klíčových slov

Pro nalezení určitého tématu vyhledejte klíčová slova, například „baterie“ či „instalace“. Pokud ke čtení tohoto dokumentu používáte program Adobe Acrobat Reader, stiskněte v případě systému Windows klávesy Ctrl + F a v případě počítače Mac klávesy Command + F.



Navigace na téma

Úplný seznam témat si prohlédněte v obsahu. Kliknutím na téma přejdete do příslušného oddílu.



Tisk tohoto dokumentu

Tento dokument podporuje tisk ve vysokém rozlišení.

Použití této příručky

Vysvětlivky

 Důležité informace

 Tipy a triky

 Odkazy

Přečtěte si před prvním letem

Před použitím zařízení DJI™ Mini 3 si přečtěte následující dokumenty:

1. Bezpečnostní pokyny
2. Příručka rychlého zprovoznění
3. Uživatelská příručka

Před prvním použitím doporučujeme zhlédnout všechna výuková videa na oficiálních webových stránkách společnosti DJI a přečíst si bezpečnostní pokyny. V rámci přípravy na první let si přečtěte příručku pro rychlé spuštění, přičemž více informací pak naleznete v této uživatelské příručce.

Výuková videa

Přejděte na níže uvedenou adresu nebo naskenujte QR kód a podívejte se na výuková videa o DJI Mini 3, která ukazují jeho bezpečné používání:



<https://s.dji.com/guide43>

Stáhněte si aplikaci DJI Fly

Během letu používejte aplikaci DJI Fly. Pro stažení nejnovější verze naskenujte QR kód nahoře.

-  Dálkový ovladač DJI RC má aplikaci DJI Fly již nainstalovanou. Pro použití dálkového ovladače DJI RC-N1 si uživatel musí do svého mobilního zařízení stáhnout aplikaci DJI Fly.
- Verze aplikace DJI Fly pro systém Android je kompatibilní s verzí systému Android 7.0 nebo novější. Verze aplikace DJI Fly pro systém iOS je kompatibilní s verzí systému iOS 11.0 nebo novější.

* Pokud nejste během letu připojeni k aplikaci nebo do ní přihlášení, je pro větší bezpečnost let omezen na výšku 30 m a na dosah 50 m. To platí pro aplikaci DJI Fly a všechny aplikace kompatibilní s dronem DJI.

Stáhněte si program DJI Assistant 2 (řada Consumer Drones)

Stáhněte si program DJI ASSISTANT™ 2 (řada Consumer Drones) na adrese <https://www.dji.com/mini-3/downloads>

-  Provozní teplota tohoto výrobku je -10 °C až 40 °C. Nesplňuje standardní provozní teplotu pro využití na vojenské úrovni (-55 °C až 125 °C), která se vyžaduje, aby výrobek snesl větší proměnlivost prostředí. Výrobek používejte náležitým způsobem a pouze v případech, které splňují požadavky na rozsah provozní teploty dané úrovně.

Obsah

Použití této příručky	1
Vysvětlivky	1
Přečtěte si před prvním letem	1
Výuková videa	1
Stáhněte si aplikaci DJI Fly	1
Stáhněte si program DJI Assistant 2 (řada Consumer Drones)	1
Profil výrobku	5
Úvod	5
První použití	5
Schéma	8
Dron	12
Režimy letu	12
Stavový indikátor dronu	13
Rychlý přenos	14
Návrat do výchozí polohy	15
Pozorovací systém a systém detekce infračerveného záření	17
Inteligentní letový režim	19
Záznam letu	20
Vrtule	20
Inteligentní letová baterie	22
Gimbal a kamera	29
Dálkový ovladač	32
DJI RC	32
DJI RC-N1	40
Aplikace DJI Fly	46
Domovská obrazovka	46
Zobrazení kamery	47

Let	53
Požadavky na letové prostředí	53
Letové limity	53
Kontrolní seznam před letem	55
Automatický vzlet a přistání	55
Spouštění a vypínání motorů	56
Test letu	57
Příloha	58
Specifikace	58
Aktualizace firmwaru	65
Informace o poprodejních službách	66

Profil výrobku

Tento oddíl představuje DJI Mini 3 a uvádí seznam komponentů dronu a dálkového ovladače.

Profil výrobku

Úvod

DJI Mini 3 se může pochlubit skládacím designem a ultra nízkou hmotností, která činí méně než 249 g. DJI Mini 3 disponuje spodním pozorovacím systémem a systémem detekce infračerveného záření a může se vznášet na místě, létat ve vnitřních i venkovních prostorách a automaticky se vrátit do výchozí polohy (RTH). Dron má maximální dobu letu 38 minut při použití inteligentní letové baterie a maximální dobu letu 51 minut při použití inteligentní letové baterie plus.

DJI Mini 3 může pracovat s dálkovým ovladačem DJI RC a DJI RC-N1. Další podrobnosti naleznete v části Dálkový ovladač.

Hlavní vlastnosti

Gimbal a kamera: Díky plně stabilizovanému 3osému gimbalu a kameře s 1/1,3" senzorem dokáže DJI Mini 3 nahrávat videa ve formátu 4K a pořizovat fotografie v rozlišení 12 Mpx. Podporuje také přepínání mezi režimy na šířku a na výšku jedním klepnutím v aplikaci DJI Fly.

Přenos videa: Díky technologii DJI OCUSYNC™ 2.0 pro přenos na velké vzdálenosti nabízí zařízení DJI Mini 3 maximální dosah přenosu 10 km a kvalitu videa až po rozlišení 720p 30 fps z dronu do aplikace DJI Fly. Dálkový ovladač pracuje jak na frekvenci 2,4 GHz, tak na frekvenci 5,8 GHz a je schopen automaticky zvolit kanál pro nejlepší přenos.

Inteligentní letové režimy: Oceníte také inteligentní letové režimy, například QuickShots a Panorama, zatímco režim Rychlý přenos vám usnadní a zefektivní stahování fotografií a videí.



- Maximální doba letu byla testována v bezvětrném prostředí téměř na úrovni hladiny moře při konzistentní rychlosti letu 21,6 km/h.
- Dálkový ovladač dosahuje své maximální vzdálenosti přenosu (v režimu, který je v souladu s FCC) v otevřené oblasti bez elektromagnetického rušení ve výšce asi 120 m.
- Frekvence 5,8 GHz není v některých oblastech podporována. V těchto oblastech proběhne její automatická deaktivace. Vždy dodržujte místní zákony a předpisy.
- Inteligentní letová baterie Plus je k dispozici pouze v některých zemích a regionech. Další informace naleznete na oficiálním e-shopu společnosti DJI.
- Pokud se dron bude používat s inteligentní letovou baterií Plus, maximální vzletová hmotnost přesáhne 249 g. Za každých okolností dodržujte místní zákony a předpisy týkající se vzletové hmotnosti.

První použití

Příprava dronu

Všechna ramena dronu jsou o před jeho zabalením složena. Dron rozložte následujícím postupem.

1. Odstraňte z kamery chránič gimbalu.

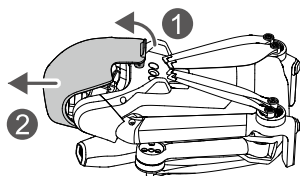

2. Všechny inteligentní letové baterie jsou před expedicí pro zajištění bezpečnosti v režimu hibernace. Pro první nabití a aktivaci inteligentní letové baterie připojte USB nabíječku do portu USB-C na dronu.

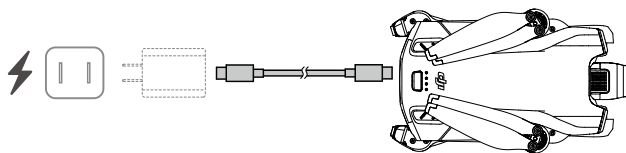

3. Rozložte zadní ramena, pak přední ramena a nakonec všechny listy vrtule.

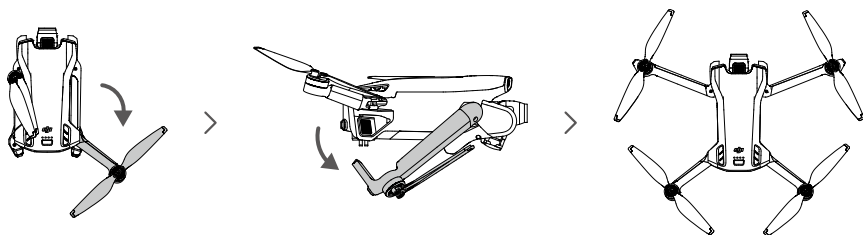

- ⚠
- Doporučuje se používat nabíječku DJI 30W USB-C nebo jiné nabíječky USB Power Delivery.
 - Maximální nabíjecí napětí na nabíjecím portu dronu je 15 V.
 - Před zapnutím dronu se ujistěte, že je chránič gimbalu odstraněn a všechna ramena jsou rozložena. Jinak může dojít k ovlivnění autodiagnostiky dronu.
 - Pokud dron nepoužíváte, upevněte chránič gimbalu na své místo. Před opětovným nasazením chrániče gimbalu se ujistěte, že jsou všechna ramena složená. Nejprve otočte kameru tak, aby byla ve vodorovné poloze a směřovala dopředu ①, poté zasuňte západku na horní části chrániče do otvoru na dronu ② a zasuňte dva polohovací kolíky do otvorů ve spodní části dronu ③.



Příprava dálkového ovladače

Podle následujících kroků připravte dálkový ovladač DJI RC.

1. Vyjměte ovládací páčky z úložných otvorů a namontujte je na dálkový ovladač.

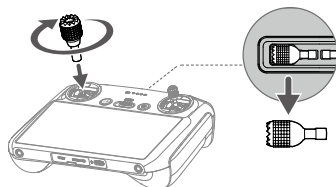

2. Dálkový ovladač je třeba před prvním použitím aktivovat a k aktivaci je nutné připojení k internetu. Stisknutím a opětovným stisknutím a podržením tlačítka zapnete dálkový ovladač. Podle pokynů na obrazovce aktivujte dálkový ovladač.

Podle následujících kroků připravte dálkový ovladač DJI RC-N1.

1. Vyjměte ovládací páčky z úložných otvorů a namontujte je na dálkový ovladač.
2. Vytáhněte držák mobilního zařízení. Vyberte vhodný kabel dálkového ovladače podle typu portu mobilního zařízení (kabel s konektorem Lightning, kabel Micro USB a kabel USB-C jsou součástí balení). Umístěte mobilní zařízení do držáku a poté k mobilnímu zařízení připojte konec kabelu bez loga dálkového ovladače. Ujistěte se, že je mobilní zařízení bezpečně ve svém místě.

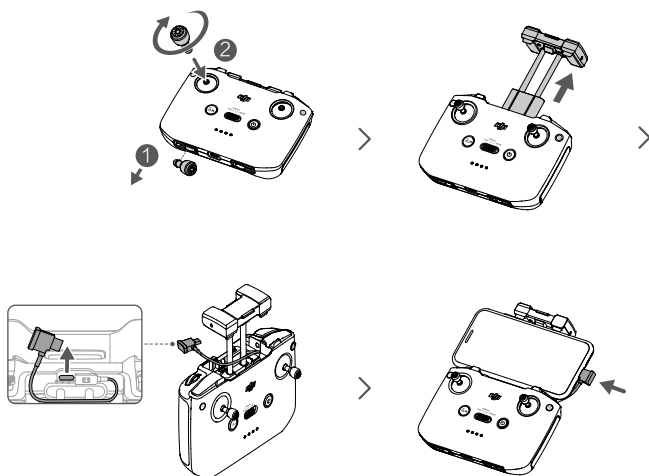

- ⚠ • Objeví-li se při používání mobilního zařízení se systémem Android výzva k připojení USB, zvolte možnost pouhého nabíjení. Jiné možnosti mohou způsobit selhání připojení.

Aktivace dronu DJI Mini 3

DJI Mini 3 je nutno před prvním použitím aktivovat. Po zapnutí dronu a dálkového ovladače postupujte pro aktivaci zařízení DJI Mini 3 pomocí aplikace DJI Fly podle pokynů na obrazovce. Pro aktivaci je nutné připojení k internetu.

Propojení dronu s dálkovým ovladačem

Po aktivaci se dron automaticky připojí k dálkovému ovladači. Pokud automatické připojení selže, postupujte podle pokynů na obrazovce v aplikaci DJI Fly a připojte dron k dálkovému ovladači pro zajištění optimálních záručních služeb.

Aktualizace firmwaru

Jakmile je k dispozici nová firmware, zobrazí se v aplikaci DJI Fly upomínka. Pro zajištění optimálního uživatelského komfortu proveďte aktualizaci firmwaru, kdykoli k tomu budete vyzváni.

Schéma

Dron

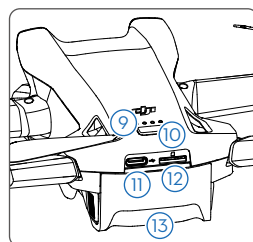
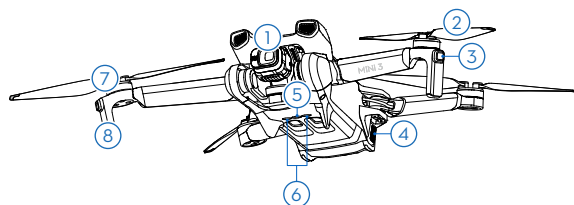

- | | |
|---|---|
| 1. Gimbal a kamera | 7. Motory |
| 2. Vrtule | 8. Podvozky (vestavěné antény) |
| 3. LED indikátory stavu dronu | 9. LED indikátory úrovně nabití baterie |
| 4. Spony baterie | 10. Tlačítko napájení |
| 5. Spodní pozorovací systém | 11. Port USB-C |
| 6. Systém detekce infračerveného záření | 12. Slot na kartu microSD |
| | 13. Inteligentní letová baterie |

Dálkový ovladač DJI RC

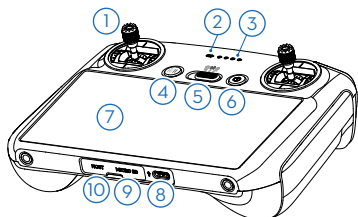

1. Ovládací páčky

Ovládací páčkami se ovládá pohyb dronu. Ovládací páčky jsou odnímatelné a lze je snadno skladovat. V aplikaci DJI Fly nastavte režim ovládání letu.

2. Stavová dioda LED

Indikuje stav dálkového ovladače.

3. LED indikátory úrovně nabití baterie

Zobrazují aktuální úroveň nabití baterie dálkového ovladače.

4. Tlačítko přerušení letu / návratu do výchozí polohy (RTH)

Stisknete-li tlačítko jedenkrát, dron se zastaví a bude se vznášet na místě (pouze pokud je dostupný GNSS signál a pozorovací systém). Pro zahájení návratu

do výchozí polohy jej stisknete a držte ho stisknuté. Pro zrušení návratu do výchozí polohy stisknete tlačítko znovu.

5. Přepínač režimů letu

Přepíná mezi režimem Kino, normálním režimem a sportovním režimem.

6. Tlačítko napájení

Pro kontrolu aktuální úrovně nabití baterie stisknete tlačítko jedenkrát. Pro zapnutí a vypnutí dálkového ovladače stisknete tlačítko a poté ho stisknete znovu a podržte stisknuté. Když je dálkový ovladač zapnutý, jedním stisknutím zapnete nebo vypnete dotykovou obrazovku.

7. Dotyková obrazovka

Dálkový ovladač ovládejte dotykem obrazovky. Upozorňujeme, že dotyková obrazovka není vodotěsná. Počítejte si opatrně.

8. Port USB-C

Pro nabíjení a připojení dálkového ovladače k počítači.

9. Slot na kartu microSD

Pro vložení karty microSD.

10. Konektor USB-C

Pro připojení sluchátek USB-C.

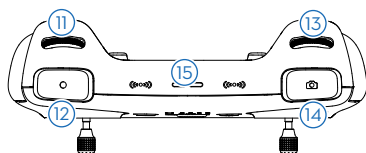

11. Ovládací kolečko gimbalu

Ovládá náklon kamery.

12. Tlačítko nahrávání

Jedním stisknutím zahájíte či ukončíte nahrávání videa.

13. Ovládací kolečko kamery

Pro ovládání zoomu.

14. Tlačítko zaostření/závěrky

Stisknutím tlačítka do poloviny se automaticky zaostří a úplným stisknutím se pořídí fotografie.

15. Reprodukční

Funguje jako výstup pro zvuk.

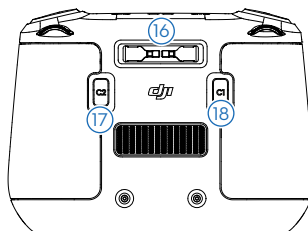

16. Úložné otvory pro ovládací páčky

Pro uložení ovládacích páček.

17. Přizpůsobitelné tlačítko C2

Přepíná mezi režimem na šířku a na výšku. Funkci lze nastavit v aplikaci DJI Fly.

18. Přizpůsobitelné tlačítko C1

Přepíná mezi opětovným vycentrováním gimbalu a natočením gimbalu směrem dolů. Funkci lze nastavit v aplikaci DJI Fly.

Dálkový ovladač DJI RC-N1

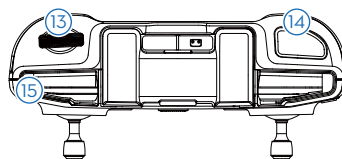
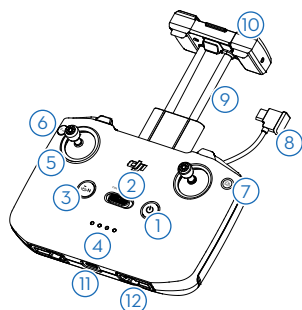

- 1. Tlačítko napájení**
Pro kontrolu aktuální úrovně nabití baterie stiskněte tlačítko jedenkrát. Pro zapnutí a vypnutí dálkového ovladače stiskněte tlačítko a poté ho stiskněte znovu a podržte stisknuté.
- 2. Přepínač režimů letu**
Přepíná mezi sportovním režimem, normálním režimem a režimem Kino.
- 3. Tlačítko přerušení letu / návratu do výchozí polohy (RTH)**
Stisknete-li tlačítko jedenkrát, dron se zastaví a bude se vznášet na místě (pouze pokud je dostupný GNSS signál a pozorovací systém). Pro zahájení návratu do výchozí polohy jej stiskněte a držte ho stisknuté. Pro zrušení návratu do výchozí polohy stiskněte tlačítko znovu.
- 4. LED indikátory úrovně nabití baterie**
Zobrazují aktuální úroveň nabití baterie dálkového ovladače.
- 5. Ovládací páčky**
Ovládací páčky jsou odnímatelné a lze je snadno skladovat. V aplikaci DJI Fly nastavte režim ovládání letu.
- 6. Přizpůsobitelné tlačítko**
Funkce tlačítka lze nastavit v aplikaci DJI Fly. Pro opětovné vystředění gimbálu nebo jeho namíření směrem dolů stiskněte tlačítko jednou (výchozí nastavení).
- 7. Přepínání fotografování / nahrávání videa**
Stiskněte tlačítko jedenkrát pro přepnutí mezi režimem fotografování a videa.
- 8. Kabel dálkového ovladače**
Pro propojení videa prostřednictvím kabelu dálkového ovladače připojte tento kabel k mobilnímu zařízení. Kabel zvolte v závislosti na typu portu na mobilním zařízení.
- 9. Držák mobilního zařízení**
Pro bezpečné upevnění mobilního zařízení na dálkový ovladač.
- 10. Antény**
Zajišťují přenos signálů ovládání dronu a bezdrátových signálů videa.
- 11. Port USB-C**
Pro nabíjení a připojení dálkového ovladače k počítači.
- 12. Úložné otvory pro ovládací páčky**
Pro uložení ovládacích páček.
- 13. Ovládací kolečko gimbálu**
Ovládá náklon kamery. Chcete-li použít ovládací kolečko gimbálu k ovládání přiblížení, stiskněte a podržte přizpůsobitelné tlačítko.
- 14. Tlačítko spouště/nahrávání**
Stiskněte jedenkrát pro pořízení fotografie nebo zahájení či ukončení nahrávání.
- 15. Otvor pro mobilní zařízení**
K zajištění mobilního zařízení.

Dron

Zařízení DJI Mini 3 obsahuje ovladač letu, systém přenosu videa směrem k uživateli, pozorovací systémy, systém detekce infračerveného záření, systém pohonu a inteligentní letovou baterii.

Dron

Zařízení DJI Mini 3 obsahuje ovladač letu, systém přenosu videa směrem k uživateli, spodní pozorovací systém, systém detekce infračerveného záření, systém pohonu a inteligentní letovou baterii.

Režimy letu

DJI Mini 3 má tři režimy letu a dále pak ještě čtvrtý režim, do něhož se dron přepne v určitých situacích. Režimy letu lze přepínat přepínačem režimů letu na dálkovém ovladači.

Normální režim: Dron pro stanovení vlastní polohy a stabilizaci používá systém GNSS a spodní pozorovací systém a systém detekce infračerveného záření. Pokud je GNSS signál silný, dron pro stanovení vlastní polohy a stabilizaci používá systém GNSS. Pokud je GNSS signál slabý, ale osvětlení a ostatní podmínky prostředí jsou dostatečné, dron používá spodní pozorovací systém. Pokud jsou osvětlení a ostatní podmínky prostředí jsou dostatečné, maximální úhel náklonu je 25° a maximální rychlost letu je 10 m/s.

Sportovní režim: Ve sportovním režimu využívá dron pro stanovení polohy GNSS a spodní pozorovací systém. Ve sportovním režimu jsou reakce dronu optimalizovány pro svižnost a rychlost, díky čemuž dron lépe reaguje na pohyby ovládacích páček. Maximální rychlost letu je 16 m/s.

Režim Kino: Režim Kino vychází z normálního režimu, přičemž rychlost letu je omezena, aby byl dron stabilnější při pořizování snímků a natáčení videa. Maximální rychlost letu je 6 m/s.

Pokud je spodní pozorovací systém nedostupný či deaktivovaný a pokud je GNSS signál slabý nebo u kompasu dochází k rušení, dron se automaticky přepne do režimu udržování letové výšky (ATTI). V režimu ATTI může být dron snáze ovlivněn svým okolím. Faktory prostředí, například vítr, mohou vést k horizontálnímu posunu. Inteligentní letové režimy nebo funkce Návrat do výchozí polohy nelze použít. Dron nemůže stanovit svou polohu a automaticky zabrzdí, což zvyšuje riziko potenciálního ohrožení bezpečnosti letu. Aby se uživatelé vyhnuli přepnutí do režimu ATTI, měli by se vyhnout létání v prostředí se slabým signálem GNSS nebo špatným osvětlením a nelétat v uzavřených prostorách.



- Ve sportovním režimu značně narůstá maximální rychlost a brzdná vzdálenost dronu. V bezvětrných podmínkách je nezbytná minimální brzdná vzdálenost 30 m.
- V bezvětrných podmínkách, kdy dron stoupá a klesá ve sportovním či normálním režimu, je nezbytná minimální brzdná vzdálenost 10 m.
- Ve sportovním režimu značně narůstá schopnost reakce dronu, což znamená, že malý pohyb ovládací páčky na dálkovém ovládacím se převede na velkou vzdálenost pohybu dronu. Při letu bezpodmínečně udržujte náležitý prostor pro manévrování.
- Rychlost letu a poloha jsou při letu dronu doleva či doprava omezeny, aby byla zajištěna stabilita při pořizování snímků. Omezení dosáhne svého maxima, když je náklon gimbálu -90°. V případě silného větru se toto omezení vypne, aby se zlepšila odolnost dronu vůči větru. V důsledku toho může gimbal během pořizování snímků vibrovat.
- Uživatelé mohou ve videích nahraných ve sportovním režimu zaznamenat mírný třes.

Stavový indikátor dronu

DJI Mini 3 má dva stavové indikátory dronu.

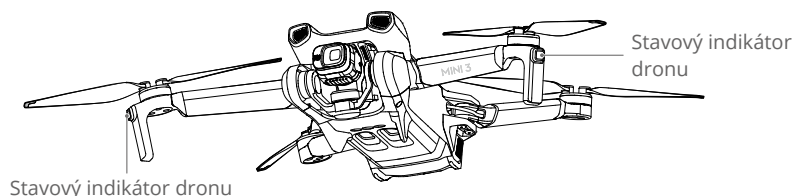

Více informací o stavových indikátorech dronu naleznete v níže uvedené tabulce.

Popisy stavového indikátoru dronu

Normální stavy

.....	Bliká pomalu fialově	Zahřívání
.....	Střídavá červená, zelená a žlutá	Probíhá zapínání a provádí se autodiagnostické testy
.....	Bliká pomalu zeleně	GNSS aktivován
x2	Bliká pravidelně zeleně dvakrát	Spodní pozorovací systém je zapnutý
.....	Bliká pomalu žlutě	GNSS a spodní pozorovací systém jsou deaktivovány (režim ATTI je zapnutý)
.....	Bliká pomalu modře	Přepínání mezi Wi-Fi připojením a připojením video přenosu OcuSync 2.0
x2	Bliká pravidelně modře dvakrát	Přepnuto na Wi-Fi připojení a čeká na připojení k mobilnímu zařízení
—	Svítlí nepřetržitě modře	Přepnuto na Wi-Fi připojení a připojeno k mobilnímu zařízení
.....	Bliká rychle modře	Přepnuto na Wi-Fi připojení a stahování vysokou rychlostí
—	Svítlí nepřetržitě červeně	Nepodařilo se přepnout na Wi-Fi připojení
.....	Bliká pomalu červeně	ESC pípá, zatímco se používá funkce Find My Drone (Najdi můj dron)

Výstražné stavy

.....	Bliká rychle žlutě	Ztráta signálu dálkového ovladače
.....	Bliká pomalu červeně	Nízká úroveň nabití baterie
.....	Bliká rychle červeně	Kriticky nízká úroveň nabití baterie
.....	Bliká pravidelně červeně	Chyba IMU
—	Svítlí nepřetržitě červeně	Kritická chyba
.....	Bliká střídavě červeně a žlutě	Je nezbytná kalibrace kompasu

Rychlý přenos

Zařízení DJI Mini 3 se dokáže přes Wi-Fi přímo připojit k mobilním zařízením. To uživateli umožňuje prostřednictvím aplikace DJI Fly stahovat fotografie a videa z dronu do mobilního zařízení bez použití dálkového ovladače DJI RC-N1.

Uživatelé tak mohou využít rychlejšího a pohodlnějšího stahování s rychlostí přenosu až 25 MB/s.

Použití

Metoda 1: mobilní zařízení není připojeno k dálkovému ovladači DJI RC-N1.

1. Zapněte dron a vyčkejte na dokončení autodiagnostických testů dronu. Rychlým stisknutím tlačítka napájení třikrát přepnete do režimu Rychlý přenos. Po úspěšném přepnutí budou kontrolky stavu dronu blikat modře.
2. Ujistěte se, že na mobilním zařízení máte zapnuté Bluetooth a Wi-Fi. Spustíte aplikaci DJI Fly, kde se zobrazí výzva k připojení k dronu.
3. Klepněte na Připojit. Jakmile se úspěšně připojíte, získáte přístup k souborům v dronu, které budete vysokou rychlostí moci stáhnout. Upozorňujeme, že když připojujete mobilní zařízení ke dronu poprvé, je nutné pro potvrzení po dobu dvou sekund stisknout tlačítko napájení.

Metoda 2: mobilní zařízení je připojeno k dálkovému ovladači DJI RC-N1



1. Ujistěte se, že je dron připojený k mobilnímu zařízení přes dálkový ovladač DJI RC-N1 a že motory nejsou spuštěné.
2. Na mobilním zařízení zapněte Bluetooth a Wi-Fi.
3. Spustíte aplikaci DJI Fly, přepněte na přehrávání a klepněte na  v pravém horním rohu. Přepněte do režimu Rychlý přenos podle pokynů v aplikaci DJI Fly. Po dokončení přepínání stáhněte soubory dronu vysokou rychlostí.





- Maximální rychlosti stahování lze dosáhnout jen v zemích a regionech, kde zákony a předpisy povolují frekvenci 5,8 GHz, když používáte zařízení, která podporují frekvenční pásmo 5,8 GHz a Wi-Fi připojení, a to v prostředí bez rušení nebo překážek. Pokud místní předpisy nepovolují frekvenci 5,8 GHz (např. Japonsko), mobilní zařízení uživatele nepodporuje frekvenční pásmo 5,8 GHz nebo v daném prostředí dochází k výraznému rušení, pak režim Rychlý přenos bude používat frekvenční pásmo 2,4 GHz a jeho maximální rychlost stahování se sníží na 6 MB/s.
- Než začnete používat režim Rychlý přenos, ujistěte se, že na mobilním zařízení máte zapnuté rozhraní Bluetooth, Wi-Fi a zjišťování polohy.
- Při používání režimu Rychlý přenos není pro připojení nutné v mobilním zařízení zadat heslo Wi-Fi na stránce nastavení. Spustíte aplikaci DJI Fly, kde se zobrazí výzva k připojení k dronu.
- Režim Rychlý přenos používejte v prostředí bez překážek a bez rušení. Vyhýbejte se zdrojům rušení, jako jsou bezdrátové routery, bezdrátové reproduktory nebo sluchátka.

Návrat do výchozí polohy

Funguje-li systém stanovení polohy normálně, funkce návratu do výchozí polohy (RTH) zajistí přesun dronu zpět na poslední zaznamenané výchozí místo. Jsou k dispozici tři režimy návratu do výchozí polohy: Chytrý návrat do výchozí polohy, návrat do výchozí polohy při nízké úrovni nabití baterie a bezpečnostní návrat do výchozí polohy. Dron se automaticky vrátí na výchozí místo a na tomto místě přistane, pokud je spuštěna funkce chytrého návratu do výchozí polohy, dron přejde do režimu návratu do výchozí polohy při nízkém stavu nabití baterie nebo dojde ke ztrátě signálu mezi dálkovým ovladačem a dronem. Návrat do výchozí polohy se spustí také za jiných neobvyklých podmínek, například pokud dojde ke ztrátě přenosu videa.

	GNSS	Popis
Výchozí místo	 10	První poloha, kde dron zachytí silný až středně silný GNSS signál (označený bílou ikonou), se zaznamená jako standardní výchozí místo. Před létáním se doporučuje počkat, dokud se výchozí místo úspěšně nezaznamená. Po zaznamenání výchozího místa se v aplikaci DJI Fly zobrazí výzva. Pokud dron zachytí jiný silný až středně silný GNSS signál, výchozí místo lze před vzletem aktualizovat. Je-li signál slabý, aktualizace výchozího místa neproběhne. Je-li nutné aktualizovat výchozí místo během letu (například pokud se změní poloha uživatele), lze tak učinit ručně v aplikaci DJI Fly v nabídce System Settings (Systémová nastavení) v části Safety (Bezpečnost).

Chytrý návrat do výchozí polohy

Pokud je GNSS signál dostatečně silný, lze pro přesun dronu zpět na výchozí místo použít funkci chytrého návratu do výchozí polohy. Chytrý návrat do výchozí polohy se zahájí buď poklepáním na ikonu  v aplikaci DJI Fly, nebo stisknutím a podržením tlačítka pro návrat do výchozí polohy na dálkovém ovladači. Chytrý návrat do výchozí polohy zrušíte poklepáním na ikonu  v aplikaci DJI Fly nebo stisknutím tlačítka pro návrat do výchozí polohy na dálkovém ovladači.

Návrat do výchozí polohy při nízké úrovni nabití baterie

Když je inteligentní letová baterie příliš vybitá a nezbývá dostatek energie na návrat do výchozí polohy, s dronem co nejdříve přistaňte. Jinak dron spadne, když mu dojde baterie, což povede k poškození dronu a dalším možným rizikům.

Aby se předešlo zbytečnému nebezpečí způsobenému vybitou baterií, DJI Mini 3 inteligentním způsobem stanoví (na základě aktuální polohy), zda aktuální úroveň nabití baterie dostahuje na návrat do výchozí polohy. Když je úroveň nabití baterie nízká a stačí pouze na dolet do výchozí polohy, zobrazí se v aplikaci DJI Fly výstražná výzva.

Uživatel může návrat do výchozí polohy zrušit stisknutím tlačítka pro návrat do výchozí polohy na dálkovém ovladači. Pokud se po zobrazení výstrahy o nízké úrovni nabití baterie návrat do výchozí polohy zruší, inteligentní letová baterie nemusí mít dostatek energie pro bezpečné přistání dronu. V důsledku toho může dojít k havárii nebo ztrátě dronu.

Je-li úroveň nabití baterie extrémně nízká, dron automaticky přistane. Automatické přistání nelze zrušit, ale pro změnu pohybu v horizontálním směru a rychlosti klesání dronu během přistání je možné použít dálkový ovladač.

Je-li úroveň nabití baterie dostatečná pouze pro přímé klesání a přistání z aktuální výšky, dron automaticky přistane. Tuto akci není možné zrušit, ale pomocí dálkového ovladače můžete upravit horizontální pohyb dronu.

Bezpečnostní návrat do výchozí polohy

Krok, který dron provede, pokud ztratí signál dálkového ovladače, lze nastavit v aplikaci DJI Fly na návrat do výchozí polohy, přistání či vznášení se. Pokud byla akce nastavena jako Přistání nebo Vznášení, funkce Bezpečnostní návrat do výchozí polohy nebude aktivována. Pokud byl krok předem nastaven na návrat do výchozí polohy a pokud je v případě, kdy bylo zaznamenáno výchozí místo, signál GNSS dobrý a kompas funguje normálně, proběhne v případě ztráty signálu dálkového ovládní na déle než 11 sekund automatická aktivace bezpečnostního návratu do výchozí polohy.

Dron poletí 50 m zpět po své původní letové trase a poté vystoupá do předem nastavené výšky pro návrat do výchozí polohy a přejde na přímočarý návrat do výchozí polohy. Pokud během bezpečnostního návratu do výchozí polohy dojde k obnově signálu dálkového ovladače, dron vstoupí do režimu přímočarého návratu do výchozí polohy. Když dron letí zpět po své původní letové trase a vzdálenost od výchozí polohy je menší než 20 m, dron zastaví let zpět po původní trase a zahájí v současné výšce přímočarý návrat do výchozí polohy.

Další situace návratu do výchozí polohy

Dojde-li během letu ke ztrátě signálu videa, zatímco dálkový ovladač stále dokáže ovládat pohyby dronu, proběhne výzva k zahájení návratu do výchozí polohy. Návrat do výchozí polohy lze zrušit.

Postup (přímočarého) návratu do výchozí polohy:

1. Zaznamenaná se výchozí místo.
2. Spustí se návrat do výchozí polohy.
3. Pokud je dron při zahájení návratu do výchozí polohy méně než 20 m od výchozího místa, bude se vznášet na místě a nevrátí se do výchozí polohy. Pokud se dron v okamžiku zahájení návratu do výchozí polohy nachází více než 20 m od výchozího místa, navrátí se do výchozí polohy horizontální rychlostí 10,5 m/s.
4. Po dosažení výchozího místa dron přistane a motory se vypnou.



- Dron se nemůže vrátit na výchozí místo, pokud je GNSS signál slabý nebo nedostupný. Po spuštění bezpečnostního návratu do výchozí polohy může dron přejít do režimu polohy (ATTI), pokud signál GNSS zeslábně nebo se ztratí. Dron se před přistáním bude chvíli vznášet na místě.
- Před každým letem je důležité nastavit vhodnou výšku pro návrat do výchozí polohy. Spusťte aplikaci DJI Fly a nastavte výšku pro návrat do výchozí polohy. Pokud je při návratu do výchozí polohy aktuální výška dronu menší než výška návratu do výchozí polohy, dron nejprve automaticky vystoupá do výšky návratu do výchozí polohy. Pokud je aktuální výška letu dronu stejná jako výška pro návrat do výchozí polohy nebo větší, dron přeletí na výchozí místo ve své aktuální výšce.
- Je-li signál dálkového ovladače normální, lze rychlost a výšku dronu během návratu do výchozí polohy ovládat dálkovým ovladačem. S dronem však nelze pohybovat směrem doleva nebo doprava. Když dron stoupá nebo letí dopředu, stlačením ovládací páčky zcela do opačného směru zrušíte návrat do výchozí polohy, přičemž dron zabrzdí a bude se vznášet.
- GEO zóny mohou ovlivnit návrat do výchozí polohy. Vyhněte se létání v blízkosti GEO zón.
- Dron nemusí být schopen se vrátit na výchozí místo, pokud je rychlost větru příliš velká. Létajte opatrně.

Ochrana při přistávání

Během chytrého návratu do výchozí polohy se aktivuje ochrana při přistávání.

1. Při aktivované ochraně při přistávání bude u dronu probíhat detekce, přičemž dron opatrně přistane na vhodné zemi.
2. Pokud je zem posouzena jako nevhodná pro přistání, DJI Mini 3 se bude vznášet na místě a čekat na potvrzení pilota.
3. Pokud není ochrana při přistávání funkční, aplikace DJI Fly zobrazí výzvu k přistání, když dron klesne na úroveň 0,5 m nad zemí. Klepněte na Confirm (Potvrdit) nebo zatlačte na škrtecí páčku, abyste přistáli.

Pozorovací systém a systém detekce infračerveného záření

DJI Mini 3 je vybaven spodním pozorovacím systémem a systémem detekce infračerveného záření. Spodní pozorovací systém se skládá z jedné kamery a systém detekce infračerveného záření se skládá ze dvou 3D infračervených modulů. Spodní pozorovací systém a systém detekce infračerveného záření napomáhá dronu zachovat aktuální polohu, přesněji se vznášet na místě a létat ve vnitřních prostorách či v jiných prostředích, kde není dostupný GNSS signál.

Systém detekce infračerveného záření

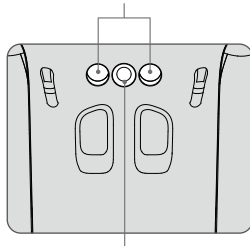

Spodní pozorovací systém

Rozsah detekce

Spodní pozorovací systém pracuje nejlépe, když dron letí ve výšce 0,5–10 m, přičemž jeho provozní rozsah je 0,5–30 m. FOV je 56° (vlevo a vpravo) a 71° (vpředu a vzadu).

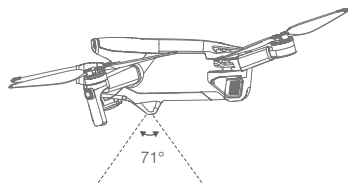
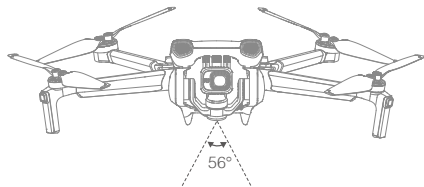

Použití pozorovacích systémů





Není-li GNSS signál dostupný, spodní pozorovací systém je aktivován, pokud má povrch jasnou texturu a je dostatečně osvětlen. Spodní pozorovací systém funguje nejlépe, když dron letí ve výšce 0,5–10 m. Pokud výška letu dronu překračuje 10 m, může dojít k nepříznivému ovlivnění pozorovacího systému. Je třeba dbát zvláštní opatrnosti.

-  • Věnujte pozornost prostředí letu. Spodní pozorovací systém a systém detekce infračerveného záření fungují jen za omezených podmínek a nelze jimi nahradit lidské ovládání a úsudek. Během letu vždy věnujte pozornost okolnímu prostředí a varováním, které zobrazuje aplikace DJI Fly. Buďte zodpovědní a neztrácejte kontrolu na dronem.
- Maximální výška vznášení dronu je 5 m, pokud není k dispozici GNSS signál.
 - Spodní pozorovací systém nemusí fungovat správně, pokud dron letí nad vodou. Proto dron nemusí být při přistání schopný aktivně se vyhnout vodě pod ním. Doporučujeme neustále udržovat kontrolu nad letem, racionálně vyhodnocovat situaci na základě okolního prostředí a nespoléhat se na spodní pozorovací systém.
 - Vezměte na vědomí, že spodní pozorovací systém a systém detekce infračerveného záření nemusí fungovat správně, pokud dron letí příliš rychle. Systém detekce infračerveného záření je účinný, když rychlost letu nepřesahuje 12 m/s.
 - Spodní pozorovací systém nedokáže řádně fungovat nad povrchy, u kterých se jasně nemění vzor, nebo v případech slabého světla. Spodní pozorovací systém nemůže řádně fungovat v žádné z níže uvedených situací. V takových případech létajte s dronem opatrně.
 - a) Létání nad jednobarevnými povrchy (např. čistě černý, čistě bílý, čistě zelený).
 - b) Létání nad vysoce reflexními povrchy.
 - c) Létání nad vodou nebo průhlednými povrchy.
 - d) Létání nad pohyblivými povrchy nebo objekty.
 - e) Létání nad oblastí, kde se často nebo výrazně mění osvětlení.
 - f) Létání nad extrémně tmavými (< 10 luxů) nebo světlými (> 40 000 luxů) povrchy.
 - g) Létání nad povrchy, které silně odráží nebo absorbují infračervené vlny (např. zrcadla).
 - h) Létání nad povrchy bez jasných vzorů nebo textury (např. stožáry elektrického vedení).
 - i) Létání nad povrchy s opakujícími se identickými vzory nebo texturami (např. dlaždice s totožným designem).
 - j) Létání nad překážkami s malými plochami (např. větve stromů).
 - Senzory neustále udržujte v čistotě. Se senzory NEMANIPULUJTE. Dron NEPOUŽÍVEJTE v prašném nebo vlhkém prostředí. NEBLOKUJTE systém detekce infračerveného záření žádnými překážkami.
 - NELÉTEJTE, pokud prší, ve vzduchu je smog nebo je snižená viditelnost.
 - Před každým vzletem zkontrolujte následující:
 - a) Ujistěte se, že na systému detekce infračerveného záření a na spodním pozorovacím systému nejsou nálepky ani jiné překážky.
 - b) Pokud jsou na systému detekce infračerveného záření nebo na spodním pozorovacím systému nečistoty, prach nebo voda, očistěte je jemným hadříkem. NEPOUŽÍVEJTE čisticí prostředky obsahující alkohol.
 - c) Pokud je sklo systému detekce infračerveného záření či spodního pozorovacího systému poškozené, kontaktujte podporu společnosti DJI.

Inteligentní letový režim

QuickShots

Funkce QuickShots zahrnuje režimy Dronie (selfie pořízená dronem), Rocket (raketa), Circle (kruh), Helix (spirála) a Boomerang (bumerang). DJI Mini 3 provede záznam v závislosti na zvoleném režimu snímání a automaticky vygeneruje krátké video. Video lze zhlédnout, upravit nebo sdílet na sociální síti z režimu přehrávání.

-  **Dronie:** Dron letí směrem vzad a stoupá, přičemž kamera je zaměřená na daný subjekt.
-  **Rocket:** Dron stoupá s kamerou zaměřenou směrem dolů.
-  **Circle:** Dron krouží kolem subjektu.
-  **Helix:** Dron stoupá a pohybuje se kolem subjektu ve spirále.
-  **Boomerang:** Dron létá kolem subjektu v elipse, přičemž při odlétání od počátečního bodu stoupá a při návratu klesá. Počáteční bod dráhy dronu tvoří jeden konec dlouhé osy elipsy, zatímco druhý konec její dlouhé osy je na opačné straně subjektu od počátečního bodu. Při používání funkce Boomerang se ujistěte, že je na místě dostatek prostoru. Zajistěte poloměr alespoň 30 m okolo dronu a alespoň 10 m nad dronem.

Použití funkce QuickShots

- Ujistěte se, že inteligentní letová baterie je dostatečně nabitá. Nechte dron vzlétnout a vznášet se alespoň 2 m nad zemí.

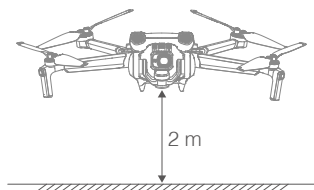

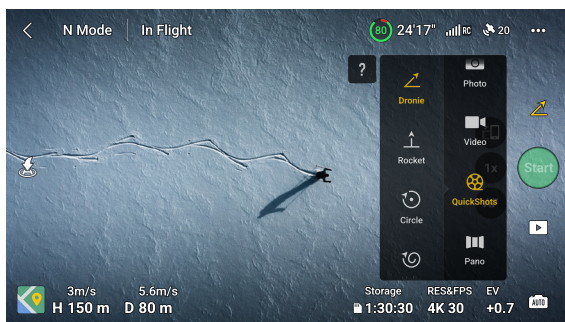

- V aplikaci DJI Fly klepnutím na ikonu režimu snímání zvolte QuickShots a postupujte dle výzev. Ujistěte se, že správně chápete, jakým způsobem používat režim snímání a že v okolí nejsou žádné překážky.



- Na obrazovce kamery zvolte režim snímání, vyberte subjekt, který chcete snímat, a to poklepáním na kroužek na subjektu nebo přetažením rámečku kolem subjektu, a pak klepnutím na tlačítko Start spustíte pořizování záznamu (doporučujeme zvolit jako cílový objekt spíše člověka než budovu). Dron po dokončení pořizování snímků přeletí do své původní polohy.
- Pro získání přístupu ke krátkému videu nebo původnímu videu klepněte na . Jakmile video stáhnete, můžete ho upravit a sdílet na sociálních sítích.

Ukončení funkce QuickShots

Pro ukončení funkce QuickShots jedenkrát stiskněte tlačítko přerušení letu / návratu do výchozí polohy nebo klepněte na ikonu  v aplikaci DJI Fly. Dron se bude vznášet na místě. Pokud omylem pohnete ovládací páčkou, dron ukončí funkci QuickShot a začne se vznášet na místě.



-  • Funkci QuickShots používejte na místech, na kterých nejsou budovy ani jiné překážky. Ujistěte se, že na letové trase nejsou lidé, zvířata ani jiné překážky.
- Dávejte pozor na objekty kolem dronu a pomocí dálkového ovladače se vyhýbejte všem překážkám, aby nedošlo ke kolizi.
 - Funkci QuickShots NEPOUŽÍVEJTE v žádné z následujících situací:
 - a) Pokud je předmět po delší dobu skrytý nebo mimo dohled.
 - b) Pokud je předmět více než 50 m od dronu.
 - c) Pokud se barva či vzor předmětu podobá okolí.
 - d) Pokud je předmět ve vzduchu.
 - e) Pokud se předmět rychle pohybuje.
 - f) Pokud je osvětlení extrémně nízké (<300 luxů) nebo vysoké (>10 000 luxů).
 - Funkci QuickShots NEPOUŽÍVEJTE na místech, která jsou blízko budov nebo kde je slabý GNSS signál. Jinak nebude letová trasa stabilní.
 - Při používání funkce QuickShots bezpodmínečně dodržujte místní zákony a předpisy o ochraně soukromí.

Záznam letu

Údaje o letu, včetně letové telemetrie, informací o stavu dronu a dalších parametrů, se automaticky ukládají do interního úložiště dronu pro záznam dat. K datům lze získat přístup s pomocí programu DJI Assistant 2 (řada Consumer Drones).

Vrtule

Existují dva typy vrtulí, které jsou navrženy k otáčení v různých směrech. Aby bylo jasné, které vrtule se mají upevnit ke kterému motoru, jednotlivé části jsou označeny. Dvojice listů, která je připojena k jednomu motoru, je stejná.

Vrtule	Označeno	Neoznačeno
Ilustrace		
Montážní poloha	Přípevněte na motory označeného ramena	Přípevněte na motory neoznačeného ramena

Přípevnění vrtulí

Označené vrtule připevněte k motorům označených ramen a neoznačené vrtule k motorům neoznačených ramen. K montáži vrtulí použijte šroubovák z balení dronu. Ujistěte se, že jsou vrtule bezpečně upevněny.

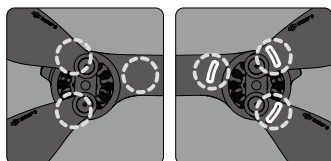
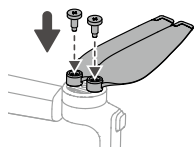

Neoznačeno

Označeno

- ⚠ K montáži vrtulí použijte pouze šroubovák z balení dronu. Použití jiných šroubováků může poškodit šrouby.
- Při utahování je bezpodmínečně třeba šrouby udržovat ve svislé poloze. Šrouby by neměly být nakloněny vůči montážní ploše. Po dokončení instalace zkontrolujte, zda jsou šrouby zarovnané, a otočte vrtulemi, abyste zkontrolovali případný abnormální odpor.

Sejmutí vrtulí

Pomocí šroubováku z balení dronu povolte šrouby a odpojte vrtule od motorů.

- ⚠ Listy vrtulí jsou ostré. Při manipulaci s nimi buďte opatrní.
- Šroubovák slouží pouze k montáži vrtulí. **NEPOUŽÍVEJTE** šroubovák k rozebrání dronu.
- Pokud je vrtule rozbitá, sejměte obě vrtule a šrouby na příslušném motoru a vyhodte je. Použijte dvě vrtule ze stejného balíčku. **NEKOMBINUJTE** s vrtulemi z jiných balíčků.
- Používejte pouze oficiální vrtule DJI. **NEKOMBINUJTE** typy vrtulí.
- V případě potřeby zakupte další vrtule.
- Před každým letem se ujistěte, že jsou vrtule a motory bezpečně nainstalované. Po každých 30 hodinách letového času (zhruba 60 letech) zkontrolujte, zda jsou šrouby vrtulí dotažené.
- Před každým letem se ujistěte, že jsou všechny vrtule v dobrém stavu. **NEPOUŽÍVEJTE** opotřebované, otlučené nebo prasklé vrtule.
- Abyste předešli zranění, nepřibližujte se k otáčejícím se vrtulím a motorům a nedotýkejte se jich.
- Při přepravě nebo skladování vrtule **NIKDY** nemačkejte ani neohýbejte.
- Ujistěte se, že motory jsou bezpečně upevněny a že se hladce otáčí. Pokud se motor zasekne nebo se nemůže volně otáčet, okamžitě s dronem přistaňte.
- **NEPOKOUŠEJTE** se upravovat konstrukci motorů.
- Motory mohou být po letu horké, a proto se jich **NEDOTÝKEJTE** a **ZAMEZTE** jejich kontaktu s rukama či jinými částmi těla.
- **NEBLOKUJTE** žádný z ventilačních otvorů na motoru ani na trupu dronu.
- Ujistěte se, že ESC zní při zapnutí normálně.

Inteligentní letová baterie

Dron DJI Mini 3 je kompatibilní s inteligentní letovou baterií DJI Mini 3 Pro (BWX162-2453-7.38) i s inteligentní letovou baterií DJI Mini 3 Pro Plus (BWX162-3850-7.38).

Inteligentní letová baterie zařízení DJI Mini 3 Pro je baterie s napětím 7,38 V a kapacitou 2 453 mAh. Inteligentní letová baterie Plus zařízení DJI Mini 3 Pro je baterie s napětím 7,38 V a kapacitou 3 850 mAh. Obě baterie mají stejnou konstrukci a rozměry, ale rozdílnou hmotnost a kapacitu. Obě baterie jsou vybaveny funkcí chytrého nabíjení a vybití.

Vlastnosti baterie

1. **Vyvážené nabíjení:** Během nabíjení jsou napětí článků baterie automaticky vyvážená.
2. **Funkce automatického vybití:** Aby se zabránilo otoku, baterie se automaticky vybití přibližně na 96 % úrovně nabití baterie, když je po dobu jednoho dne v nečinnosti, a přibližně na 60 % v případě nečinnosti po dobu devíti dnů. Během vybití můžete cítit, jak baterie vyzařuje mírné teplo, což je normální.
3. **Ochrana před přebitím:** Po úplném nabití se nabíjení baterie automaticky zastaví.
4. **Detekce teploty:** Aby nedošlo k poškození, baterie se nabíjí pouze při teplotách 5–40 °C. Pokud teplota článků baterie stoupne během nabíjení nad 55 °C, nabíjení se automaticky zastaví.
5. **Ochrana před nadproudem:** Je-li detekován nadměrný proud, nabíjení baterie se zastaví.
6. **Ochrana před přílišným vybitím:** Když se baterie nepoužívá, vybití se automaticky zastaví, aby se zamezilo přílišnému vybití. Ochrana před přílišným vybitím není aktivní, pokud se baterie používá.
7. **Ochrana před zkratem:** Je-li detekován zkrat, napájení se automaticky přeruší.
8. **Ochrana před poškozením článků baterie:** Je-li detekován poškozený článek baterie, aplikace DJI Fly zobrazí výstražnou zprávu.
9. **Režim hibernace:** Pokud je napětí článků baterie nižší než 3,0 V nebo je úroveň nabití baterie nižší než 10 %, baterie přejde do režimu hibernace, aby se zamezilo přílišnému vybití. Baterii z hibernace probudíte jejím nabitím.
10. **Komunikace:** Informace o napětí, kapacitě a proudu baterie se přenáší do dronu.



- Před použitím si přečtěte bezpečnostní pokyny k zařízení DJI Mini 3 a nálepky na baterii. Uživatelé přebírají plnou odpovědnost za jakékoli porušení bezpečnostních požadavků uvedených na štítku.
-

Použití baterie

Kontrola úrovně nabití baterie

Pro kontrolu úrovně nabití baterie jedenkrát stiskněte tlačítko napájení.

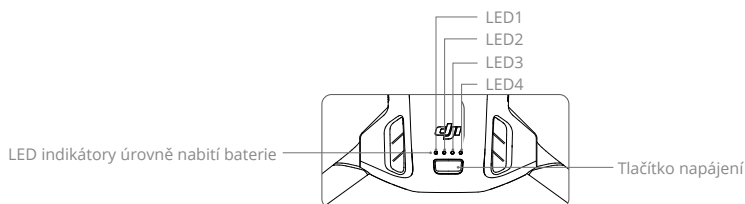

LED indikátory úrovně nabití baterie zobrazují úroveň nabití baterie během nabíjení a vybíjení. Stav LED indikátorů jsou následující:

LED indikátory úrovně nabití baterie				
● : LED indikátor svítí		● : LED indikátor bliká		○ : LED indikátor nesvítí
LED1	LED2	LED3	LED4	Úroveň nabití baterie
●	●	●	●	88–100 %
●	●	●	●	75–87 %
●	●	●	○	63–74 %
●	●	●	○	50–62 %
●	●	○	○	38–49 %
●	●	○	○	25–37 %
●	○	○	○	13–24 %
●	○	○	○	1–12 %

Zapnutí nebo vypnutí

Pro zapnutí či vypnutí dronu dvakrát stiskněte tlačítko napájení, přičemž při druhém stisknutí ho podržte stisknuté po dobu dvou sekund. Když je dron zapnutý, LED indikátory úrovně nabití baterie zobrazují úroveň nabití baterie. Když je dron vypnutý, LED indikátory úrovně nabití baterie zhasnou.

Když je dron zapnutý, jednou stiskněte tlačítko napájení a čtyři LED indikátory úrovně nabití baterie budou blikat po dobu tří sekund. Pokud LED indikátory 3 a 4 blikají současně, aniž by bylo stisknuto tlačítko napájení, znamená to, že došlo k poruše baterie. Vyjměte baterii z dronu, znovu ji vložte a ujistěte se, že je bezpečně upevněna.

Oznámení o nízké teplotě

- Kapacita baterie se značně snižuje při letu v prostředí s nízkými teplotami od $-10\text{ }^{\circ}\text{C}$ do $5\text{ }^{\circ}\text{C}$. Doporučuje se nechat dron vznášet se krátkou dobu na místě, aby se baterie zahřála. Před vzletem musí být baterie zcela nabitá.
- Baterie nelze používat v prostředí s extrémně nízkou teplotou, která je nižší než $-10\text{ }^{\circ}\text{C}$.

3. Pro zajištění optimálního výkonu udržujte teplotu baterie nad 20 °C.
4. Snížená kapacita baterie v prostředí s nízkou teplotou snižuje schopnost dronu odolávat rychlosti větru. Létejte opatrně.
5. Maximální opatrnosti je třeba při letu ve velkých nadmořských výškách.

- ⚠ • V chladných prostředích vložte baterii do přihrádky na baterii a dron zapněte, aby se před vzletem zahřál.

Nabíjení baterie

Před každým použitím baterii zcela nabijte. Doporučuje se použití nabíjecích zařízení dodávaných společností DJI, jako je obousměrný nabíjecí rozbočovač DJI Mini 3 Pro, nabíječka DJI 30W USB-C nebo jiné nabíječky USB Power Delivery. Jak obousměrný nabíjecí rozbočovač DJI Mini 3 Pro, tak nabíječka DJI 30W USB-C jsou volitelným příslušenstvím. Další informace naleznete na oficiálním e-shopu společnosti DJI.

- ⚠ • Když nabijete baterii namontovanou na dronu nebo vloženou do obousměrného nabíjecího rozbočovače DJI Mini 3 Pro, je maximální podporovaný nabíjecí výkon 30 W.

Použití nabíjecího rozbočovače

Při použití s USB nabíječkou může obousměrný nabíjecí rozbočovač DJI Mini 3 Pro postupně nabít až tři inteligentní letové baterie nebo inteligentní letové baterie Plus z vysoké na nízkou úroveň energie. Při použití s nabíječkou DJI 30W USB-C může nabíjecí rozbočovač plně nabít jednu inteligentní letovou baterii přibližně za 56 minut a jednu inteligentní letovou baterii Plus za přibližně 78 minut.

Když je nabíjecí rozbočovač připojen k napájení střídavým proudem přes USB nabíječku, uživatelé mohou k rozbočovači za účelem nabití připojit jak inteligentní letové baterie, tak externí zařízení (například dálkový ovladač nebo chytrý telefon). Ve výchozím nastavení budou baterie nabíjeny před externím zařízením. Pokud není nabíjecí rozbočovač připojen k napájení střídavým proudem, vložte inteligentní letové baterie do rozbočovače a připojte externí zařízení k portu USB, aby se zařízení nabíjelo prostřednictvím inteligentních letových baterií, které budou fungovat jako powerbanky. Další podrobnosti naleznete v uživatelské příručce k obousměrnému nabíjecímu rozbočovači DJI Mini 3 Pro.

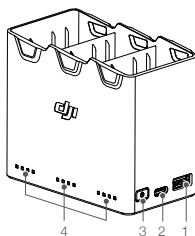

1. Port USB
2. Port napájení (USB-C)
3. Funkční tlačítko
4. Staavové diody LED

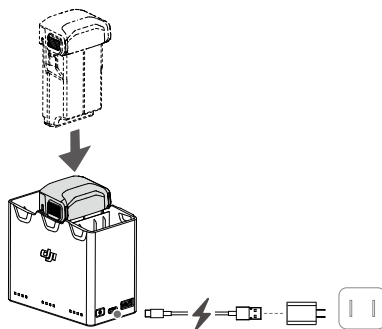

Způsob nabíjení

1. Vložte baterie do nabíjecího rozbočovače, dokud neuslyšíte cvaknutí.
2. Připojte nabíjecí rozbočovač k elektrické zásuvce (100–240 V, 50/60 Hz) pomocí kabelu USB-C a nabíječky DJI 30W USB-C nebo jiných nabíječek USB Power Delivery.
3. Nejprve se nabije baterie s nejvyšší úrovní nabití. Zbytek se bude nabíjet postupně podle úrovně nabití. Příslušné stavové diody LED budou zobrazovat stav nabíjení (viz tabulka níže). Po úplném nabití baterie se odpovídající diody LED rozsvítí zeleně.

Popisy stavových diod LED

Stav nabíjení

Způsob blikání	Popis
Stavové diody LED v řadě postupně blikají (rychle)	Baterie v příslušném portu baterie se nabíjí pomocí nabíječky Quick Charge.
Stavové diody LED v řadě postupně blikají (pomalu)	Baterie v příslušném portu baterie se nabíjí pomocí normální nabíječky.
Stavové diody LED v řadě svítí	Baterie v odpovídajícím portu baterie je plně nabitá.
Všechny stavové diody LED postupně blikají	Není vložena baterie.

Úroveň nabití baterie

Každý port pro baterii nabíjecího rozbočovače má odpovídající řadu stavových diod LED – od LED1 po LED4 (zleva doprava). Stav nabití baterie zkontrolujete jedním stisknutím funkčního tlačítka. Stav diod LED zobrazující úroveň nabití baterie jsou stejné jako v případě dronu. Podrobné informace naleznete ve stavech a popisech diod LED zobrazujících úroveň nabití baterie dronu.

Neobvyklý stav

Stav diody LED v případě problému s baterií je stejný jako stav na dronu. Podrobnosti naleznete v části Ochranné mechanismy baterie.

- ⚠ • K napájení nabíjecího rozbočovače se doporučuje používat nabíječku DJI 30W USB-C nebo jiné nabíječky USB Power Delivery.
- Teplota prostředí ovlivňuje rychlost nabíjení. Nabíjení je rychlejší v dobře větraném prostředí při teplotě 25 °C.
- Nabíjecí rozbočovač je kompatibilní pouze s inteligentní letovou baterií BWX162-2453-7.38 a inteligentní letovou baterií Plus BWX162-3850-7.38. Nabíjecí rozbočovač NEPOUŽÍVEJTE s jinými modely baterií.
- Při používání umístěte nabíjecí rozbočovač na plochý a stabilní povrch. Ujistěte se, že je zařízení řádně izolováno, abyste zabránili nebezpečí požáru.
- NEDOTÝKEJTE SE kovových svorek na nabíjecím rozbočovači.
- Pokud jsou na kovových svorkách patrné nánosy, očistěte je čistým suchým hadříkem.

Použití nabíječky

1. Ujistěte se, že je baterie v dronu správně nainstalována.
2. Připojte USB nabíječku k zásuvce střídavého napětí (100–240 V, 50/60 Hz). Pokud je to nutné, použijte napájecí adaptér.
3. Připojte USB nabíječku k nabíjecímu portu na dronu pomocí kabelu USB-C.
4. LED indikátory úrovně nabití baterie během nabíjení ukazují aktuální úroveň nabití baterie.
5. Baterie je zcela nabitá, když svítí všechny LED indikátory úrovně nabití baterie. Po dokončení nabíjení odeberte nabíječku.

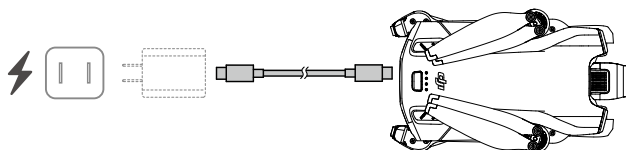

- ⚠ • Baterii nelze nabíjet, pokud je dron zapnutý.
 - Maximální nabíjecí napětí na nabíjecím portu dronu je 15 V.
 - Inteligentní letovou baterii **NENABÍJEJTE** ihned po letu, jelikož může být příliš horká. Před opětovným nabíjením vyčkejte, dokud baterie nevychladne na pokojovou teplotu.
 - Nabíječka přestane baterii nabíjet, pokud teplota článků není v rozsahu 5 °C až 40 °C. Ideální teplota pro nabíjení je od 22 do 28 °C.
 - Pro zachování dobrého stavu baterie úplně nabijte baterii alespoň jedenkrát za tři měsíce. Doporučuje se používat nabíječku DJI 30W USB-C nebo jiné nabíječky USB Power Delivery.
- ☀ • Při použití nabíječky DJI 30W USB-C trvá nabíjení inteligentní letové baterie Mini 3 Pro přibližně 1 hodinu a 4 minuty, zatímco v případě Inteligentní letové baterie Plus Mini 3 Pro nabíjení trvá přibližně 1 hodinu a 41 minut.
 - Z bezpečnostních důvodů udržíte baterie při přepravě na nízké úrovni energie. Před přepravou se doporučuje baterie vybit na 30 % nebo méně.

Níže uvedená tabulka popisuje stavy LED indikátorů úrovně nabití baterie během nabíjení.

LED1	LED2	LED3	LED4	Úroveň nabití baterie
☀	☀	○	○	1–50 %
☀	☀	☀	○	51–75 %
☀	☀	☀	☀	76–99 %
○	○	○	○	100 %

- ☀ • Frekvence blikání LED indikátorů úrovně nabití baterie se liší v závislosti na použité USB nabíječce. Pokud je nabíjení rychlé, LED indikátory úrovně nabití baterie budou blikat rychle.
- Pokud baterie není do dronu správně vložena, LED indikátory 3 a 4 současně zablikají. Znovu vložte baterii a ujistěte se, že je bezpečně upevněna.
- V případě, že je baterie poškozená, blikají čtyři LED indikátory současně.

Mechanismy pro ochranu baterie

LED indikátory baterie mohou zobrazit oznámení ochrany baterie vyvolané neobvyklými podmínkami při nabíjení.

Mechanismy pro ochranu baterie					
LED1	LED2	LED3	LED4	Způsob blikání	Status (Stav)
○	●	○	○	Indikátor LED2 bliká dvakrát za sekundu	Detekován nadproud
○	●	○	○	Indikátor LED2 bliká třikrát za sekundu	Detekován zkrat
○	○	●	○	Indikátor LED3 bliká dvakrát za sekundu	Detekováno přebíetí
○	○	●	○	Indikátor LED3 bliká třikrát za sekundu	Detekováno přepětí na nabíječe
○	○	○	●	Indikátor LED4 bliká dvakrát za sekundu	Teplota při nabíjení je příliš nízká
○	○	○	●	Indikátor LED4 bliká třikrát za sekundu	Teplota při nabíjení je příliš vysoká

Dojde-li k aktivaci jakéhokoli mechanismu pro ochranu baterie, je pro pokračování v nabíjení nezbytné nabíječku odpojit a znovu zapojit. Pokud se objeví abnormální teplota při nabíjení, vyčkejte, než se vrátí do normálu, a baterie bude automaticky pokračovat v nabíjení bez nutnosti jejího odpojení a opětovného připojení k nabíječe.

Vložení inteligentní letové baterie

Inteligentní letovou baterii nebo inteligentní letovou baterii Plus vložte do přihrádky na baterii na dronu. Ujistěte se, že je baterie zcela vložena tak, že uslyšíte cvaknutí, což znamená, že jsou spony baterie bezpečně upevněny.

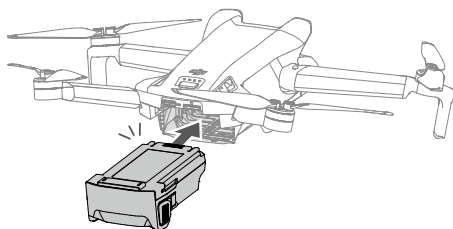

- Ujistěte se, že je baterie vložena tak, že uslyšíte cvaknutí. **NESPOUŠTĚJTE** dron, pokud není baterie bezpečně upevněna, protože by to mohlo způsobit špatný kontakt mezi baterií a dronem, což by mohlo vést k nebezpečím.

Vyjmutí inteligentní letové baterie

Pro vyjmutí baterie z přihrádky zatlačte na texturovanou část jejich spon na bocích baterie.

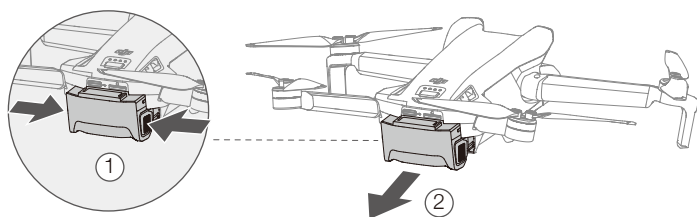

- NEVKLÁDEJTE ani nevyjímejte baterii, když je dron zapnutý.
 - Ujistěte se, že je baterie bezpečně nainstalována.
-

Gimbal a kamera

Profil gimbalu

3osý gimbal dronu DJI Mini 3 zajišťuje stabilizaci kamery, což vám umožní pořizovat jasné a stabilní fotografie a videa při vysoké rychlosti letu. Rozsah ovládání náklonu gimbalu je -90° až $+60^\circ$, přičemž gimbal disponuje dvěma úhly ovládání otáčení -90° (na výšku) a 0° (na šířku).

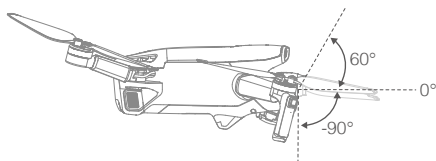

K ovládní náklonu kamery použijte ovládací kolečko gimbalu na dálkovém ovladači. Případně lze ovládní provést prostřednictvím obrazovky kamery v aplikaci DJI Fly. Držte prst na obrazovce, dokud se neobjeví nastavovací lišta, a ovládejte náklon kamery potahováním prstem nahoru a dolů. Klepnutím na přepínač režimu na šířku / na výšku v aplikaci DJI Fly můžete přepínat mezi dvěma úhly otáčení gimbalu. Osa otáčení se otočí na -90° , je-li aktivní režim na výšku, a zpět na 0° v režimu na šířku.

Režim gimbalu

U gimbalu jsou k dispozici dva provozní režimy. Mezi provozními režimy přepínejte v aplikaci DJI Fly.

Follow Mode (režim následování): Úhel mezi orientací gimbalu a přední částí dronu zůstává po celou dobu neměnný. Uživatelé mohou nastavit náklon gimbalu. Tento režim je vhodný pro statické snímky.

FPV Mode (režim FPV): Když dron letí směrem vpřed, gimbal se synchronizuje s pohybem dronu a umožňuje let z pohledu první osoby.



- Než s dronem vzlétnete, ujistěte se, že se na gimbalu nenachází žádné nálepky nebo předměty. Když je dron zapnutý, NIKDY do gimbalu neklepejte. Abyste gimbal při vzletu ochránili, provádějte vzlet z otevřené a rovné plochy na zemi.
- Přesné součásti v gimbalu se mohou v případě kolize či nárazu poškodit, což může způsobit nesprávnou funkci gimbalu.
- Zamezte vniknutí prachu či písku do gimbalu, především do jeho motorů.
- Motor gimbalu může přejít do režimu ochrany v následujících situacích: a. Dron je na nerovné zemi nebo u gimbalu došlo k nárazu. b. Na gimbal působí nadměrná vnější síla, například při kolizi.
- Po zapnutí gimbalu na něj NEVYVÍJEJTE vnější sílu. Gimbal ničím NEZATĚŽUJTE, neboť to může způsobit jeho nesprávnou funkci, nebo dokonce vést k permanentnímu poškození motorů.
- Před zapnutím dronu se ujistěte, že došlo k odstranění chrániče gimbalu. Pokud se dron nepoužívá, nepamenejte upevnit chránič gimbalu na jeho místo.
- Při létání v husté mlze nebo v mracích může gimbal zvlhnout, což může vést k jeho dočasnému selhání. Gimbal bude opět správně fungovat, až uschne.

Kamera

Zařízení DJI Mini 3 využívá 1/1,3" obrazový snímač CMOS. Parametr clony kamery je F1,7. Kamera má rozsah zaostření od 1 m do nekonečna.

Kamera zařízení DJI Mini 3 umožňuje pořizovat statické snímky s rozlišením 12 Mpx a podporuje režimy fotografování, jako je Single (Jediný snímek), AEB (Expoziciční vějíř), Timed Shot (Časované pořizování snímku) a Panorama (Panoráma). Podporuje také nahrávání videí v rozlišení 4K.



- Při používání a skladování se ujistěte, že teplota a vlhkost jsou pro kameru vhodné.
 - K čištění objektivu použijte čistič objektivů, aby nedošlo k jeho poškození či ke zhoršení kvality snímků.
 - NEBLOKujte ventilační otvory na kameře, jelikož vygenerované teplo může poškodit výrobek nebo způsobit zranění uživateli.
-

Ukládání fotografií a videí

DJI Mini 3 umožňuje použití karty microSD pro ukládání fotografií a videí. Je nutná karta microSD s rychlostí UHS-I třídy 3 nebo vyšší z důvodu vysokých rychlostí čtení a zápisu nezbytných pro data videozáznamu s vysokým rozlišením. Další informace o doporučených kartách microSD naleznete v oddílu Specifikace.

Bez vložení karty microSD do slotu pro kartu microSD dronu:

- Při použití dálkového ovladače DJI RC-N1 může uživatel stále pořizovat jednotlivé fotografie nebo zaznamenávat videa v rozlišení 720p. Soubor bude uložen do mobilního zařízení.
 - Při použití dálkového ovladače DJI RC nemůže uživatel pořizovat fotografie ani nahrávat videa. Doporučenou kartu microSD vložte do slotu pro kartu microSD dronu předem.
-



- Nevjímejte kartu microSD z dronu, pokud je zapnutý, jinak může dojít k jejímu poškození.
 - Před použitím zkontrolujte nastavení kamery, abyste zajistili, že jsou nakonfigurována správně.
 - Před pořizováním důležitých fotografií či videí pořídte několik záběrů, abyste otestovali, zda kamera funguje správně.
 - Fotografie nebo videa nelze aplikací DJI Fly přenášet z karty microSD vložené v dronu, pokud je dron vypnutý.
 - Ujistěte se, že dron vypínáte správně. V opačném případě nebudou uloženy parametry kamery, což může ovlivnit všechna nahraná videa. Společnost DJI nezodpovídá za jakékoli ztráty způsobené pořízením fotografií či videí způsobem, který není strojově čitelný.
-

Dálkový ovladač

Tento oddíl popisuje funkce dálkového ovladače a zahrnuje pokyny k ovládání dronu a kamery.

Dálkový ovladač

DJI RC

Při použití se zařízením DJI Mini 3 disponuje dálkový ovladač funkcí přenosu videa OcuSync 2.0, přičemž funguje ve frekvenčních pásmech 2,4 GHz i 5,8 GHz. Dokáže automaticky vybrat nejlepší přenosový kanál a přenášet živý obraz v HD rozlišení 720p 30 fps z dronu do dálkového ovladače ve vzdálenosti až 10 km (vyhovuje standardům FCC a změřeno v širokém otevřeném prostoru bez rušení).

Ovladač DJI RC je také vybaven 5,5" dotykovou obrazovkou (s rozlišením 1 920 × 1 080 pixelů) a širokou škálou ovládacích prvků a přizpůsobitelných tlačítek, která uživatelům umožňují snadno ovládat dron a dálkově měnit nastavení dronu. Vestavěná baterie s kapacitou 5 200 mAh s výkonem 18,72 Wh poskytuje dálkovému ovladači maximální dobu provozu čtyř hodin. Ovladač DJI RC má mnoho dalších funkcí, jako je připojení Wi-Fi, vestavěné GNSS (GPS+BeiDou+Galileo), Bluetooth, vestavěné reproduktory, odpojitelné ovládací páčky a úložiště microSD.

Použití dálkového ovladače

Zapnutí nebo vypnutí

Pro kontrolu aktuální úrovně nabití baterie jedenkrát stiskněte tlačítko napájení.

Pro zapnutí a vypnutí dálkového ovladače stiskněte tlačítko dvakrát a při druhém stisknutí ho podržte stisknuté.

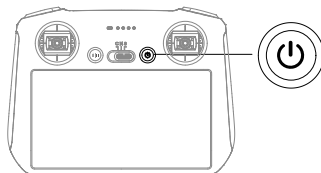

Nabíjení baterie

USB nabíječku připojte k portu USB-C na dálkovém ovladači pomocí USB-C kabelu. Baterii lze plně nabít přibližně za 1 hodinu a 30 minut s maximálním nabíjecím výkonem 15 W (5 V / 3 A).

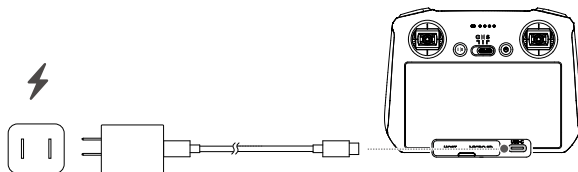

- Doporučuje se použít nabíječku USB Power Delivery.

Ovládání gimbalu a kamery

Tlačítko zaostření/závěrky: Stisknutím do poloviny se automaticky zaostří a úplným stisknutím se pořídí fotografie.

Tlačítko nahrávání: Jedním stisknutím zahájíte či ukončíte nahrávání videa.

Ovládací kolečko kamery: Upravujte přiblížení.

Ovládací kolečko gimbalu: Ovládejte náklon gimbalu.



Ovládání dronu

Ovládací páčky řídí orientaci dronu (panoramatické přejíždění), pohyb vpřed/vzad (sklon), výšku (škrticí páčka) a pohyb vlevo/vpravo (zatáčení). Režim ovládacích páček určuje funkci jednotlivých pohybů ovládacích páček. K dispozici jsou tři předem naprogramované režimy (Režim 1, Režim 2 a Režim 3), přičemž v aplikaci DJI Fly lze nakonfigurovat vlastní režimy.

Režim 1

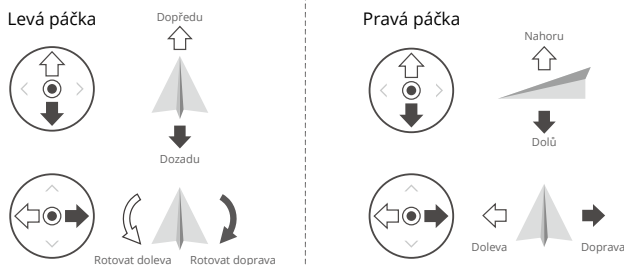

Režim 2

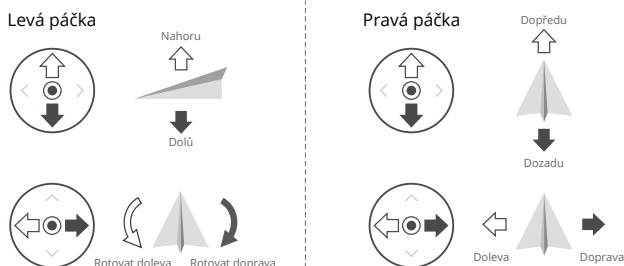

Režim 3

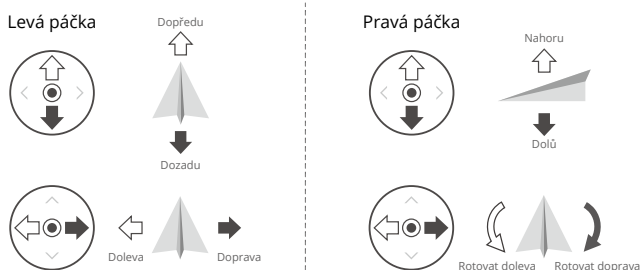

Výchozí režim ovládání dálkového ovladače je Režim 2. V této příručce se jako příklad pro ilustraci použití ovládacích páček používá Režim 2.

- ☰ • **Páčka v neutrální poloze / středovém bodu:** Ovládací páčky jsou ve středu.
- **Pohyb ovládací páčky:** Ovládací páčka je zatlačena ze středové pozice.

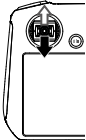
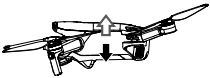
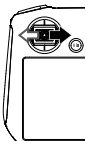
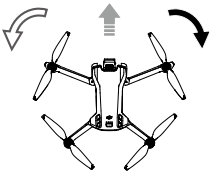
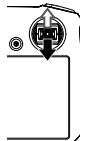
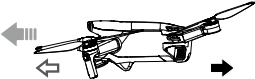
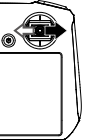
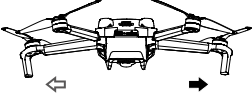
Dálkový ovladač (Režim 2)	Dron (← značí směr předě)	Poznámky
		Škrticí páčka: Pohybem levé páčky směrem nahoru nebo dolů změníte výšku dronu. Zatlačte na páčku směrem nahoru, aby dron stoupal, a směrem dolů, aby klesal. Čím dále od středu je páčka stlačena, tím rychleji bude dron měnit výšku. Páčku stlačujte jemně, čímž předejdete náhlým a neočekávaným změnám výšky.
		Páčka pro změnu orientace: Pohybem levé páčky směrem doleva nebo doprava ovládáte orientaci dronu. Zatlačte na páčku směrem doleva, aby se dron otáčel proti směru hodinových ručiček, a doprava, aby se otáčel po směru hodinových ručiček. Čím dále od středu je páčka stlačena, tím rychleji se bude dron otáčet.
		Páčka sklonu: Pohybem pravé páčky směrem nahoru a dolů změníte rozteč dronu. Zatlačte na páčku směrem nahoru, aby dron letěl směrem vpřed, a dolů, aby letěl směrem vzad. Čím dále od středu je páčka stlačena, tím rychleji se bude dron pohybovat.
		Páčka zatáčení: Pohybem pravé páčky směrem doleva či doprava s dronem zatočíte. Zatlačte na páčku směrem doleva, aby dron letěl doleva, a doprava, aby letěl doprava. Čím dále od středu je páčka stlačena, tím rychleji se bude dron pohybovat.

Přepínač režimů letu

Přepnutím přepínače zvolíte požadovaný režim letu.

Poloha	Režim letu
S	Sportovní režim
N	Normální režim
C	Režim Kino

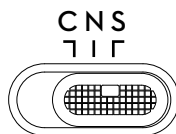

Tlačítko přerušení letu / návratu do výchozí polohy

Stisknete-li tlačítko jedenkrát, dron zabrzdí a bude se vznášet na místě. Stiskněte a podržte tlačítko, dokud dálkový ovladač nezapípá, aby oznámil, že se spouští návrat do výchozí polohy, přičemž dron se vrátí na poslední zaznamenané výchozí místo. Opětovným stisknutím tohoto tlačítka zrušíte návrat do výchozí polohy a opětovně získáte kontrolu nad dronem.

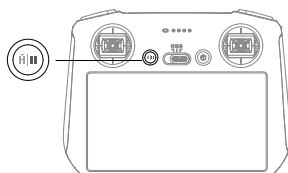

Přizpůsobitelná tlačítka

Chcete-li nastavit funkce přizpůsobitelných tlačítek C1 a C2, přejděte do části System Settings (systémová nastavení) v aplikaci DJI Fly a poté zvolte možnost Control (ovládání).

Popis stavových kontrolek LED a kontrolek úrovně nabití baterie

Stavová dioda LED

Způsob blikání	Popis
—	Svíí nepřetržitě červeně Odpojeno od dronu
.....	Bliká červeně Úroveň nabití baterie dronu je nízká
—	Svíí nepřetržitě zeleně Připojeno k dronu
.....	Bliká modře Dálkový ovladač se páruje s dronem
—	Svíí nepřetržitě žlutě Aktualizace firmwaru se nezdařila
—	Svíí nepřetržitě modře Aktualizace firmwaru byla úspěšná
.....	Bliká žlutě Úroveň nabití baterie dálkového ovladače je nízká
.....	Bliká modrozeleně Ovládací páčky nejsou vycentrovány

LED indikátory úrovně nabití baterie

Způsob blikání				Úroveň nabití baterie
				75–100 %
				50–75 %
				25–50 %
				1–25 %

Výstražný zvukový signál dálkového ovladače

Při chybě nebo varování dálkový ovladač pípá. Dávejte pozor, když se na dotykovém displeji nebo v aplikaci DJI Fly objeví výzvy. Posunutím shora dolů a výběrem možnosti Mute (Ztlumit) vypnete všechny výstrahy nebo posunutím lišty hlasitosti na 0 vypnete jen některé výstrahy.

Při návratu do výchozí polohy spustí dálkový ovladač zvukové upozornění. Upozornění o návratu do výchozí polohy nelze zrušit. Dálkový ovladač vydá při nízké úrovni nabití baterie dálkového ovladače (6 až 10 %) výstražný zvukový signál. Výstražný zvukový signál v případě nízké úrovně nabití baterie lze zrušit stisknutím tlačítka napájení. Výstražný zvukový signál v případě kriticky nízké úrovně nabití baterie, který se rozezná, pokud úroveň nabití klesne pod 5 %, nelze zrušit.

Zóna pro optimální přenos

Signál mezi dronem a dálkovým ovladačem je nejspolehlivější, pokud je poloha dálkového ovladače vůči dronu nastavena podle níže uvedeného obrázku.

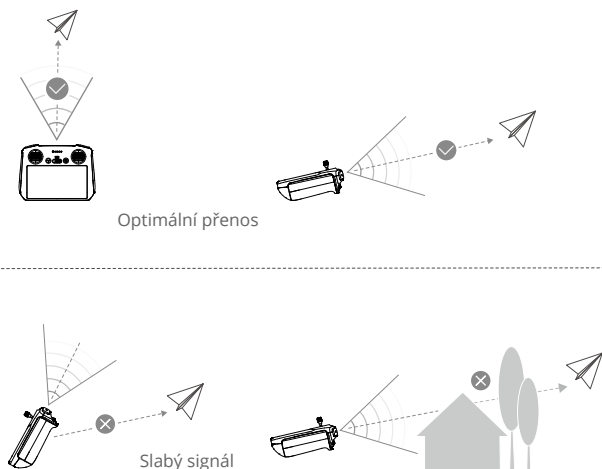

- NEPOUŽÍVEJTE jiná bezdrátová zařízení pracující se stejnou frekvencí jako dálkový ovladač. Jinak dojde k rušení dálkového ovladače.
- Pokud je signál přenosu během letu slabý, aplikace DJI Fly zobrazí výzvu. Upravte orientaci dálkového ovladače tak, aby dron byl v optimálním dosahu přenosu.

Spárování dálkového ovladače

Dálkový ovladač je již propojen s dronem, pokud je zakoupen v kombinaci společně. V opačném případě postupujte po aktivaci pro spárování dálkového ovladače a dronu podle následujících kroků.

1. Zapněte dron a dálkový ovladač.
2. Spusťte aplikaci DJI Fly.
3. Na obrazovce kamery klepněte na ikonu ●●● a zvolte možnost Control (ovládání) a následně Pair to Aircraft (Link) (spárovat s dronem (párování)).
4. Stiskněte tlačítko napájení dronu a držte ho stisknuté po dobu delší než čtyři sekundy. Když je dron připraven na párování, jedenkrát pípne. Po úspěšném spárování dron dvakrát pípne a LED indikátory úrovně nabití baterie na dálkovém ovladači se rozsvítí a budou nepřetržitě svítit.

-
- ☀️ • Při párování se ujistěte, že je dálkový ovladač ve vzdálenosti do 0,5 m od dronu.
 - Dálkový ovladač se od dronu automaticky odpojí, pokud je s týmž dronem spárován nový dálkový ovladač.
 - Pro optimální přenos videa vypněte Bluetooth a Wi-Fi dálkového ovladače.

-
- ⚠️ • Před každým letem dálkový ovladač úplně nabijte. Dálkový ovladač vydá při nízké úrovni nabití baterie výstražný zvukový signál.
 - Pokud je dálkový ovladač zapnutý a po dobu pěti minut se nepoužívá, rozezní se výstražný zvukový signál. Po šesti minutách se dálkový ovladač automaticky vypne. Pro zrušení výstražného zvukového signálu pohněte s ovládacími páčkami nebo stiskněte kterékoli tlačítko.
 - Pro zachování dobrého stavu baterie ji zcela nabijte alespoň jedenkrát za tři měsíce.
-

Ovládání dotykového displeje

Domovská obrazovka

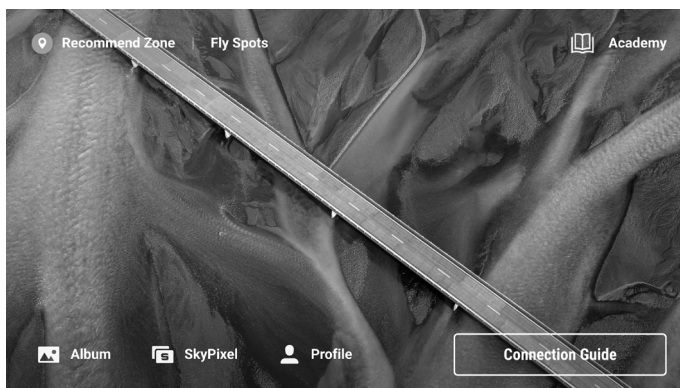

Provoz

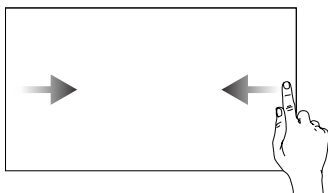

Posunutím zleva nebo zprava do středu obrazovky se vrátíte na předchozí obrazovku.

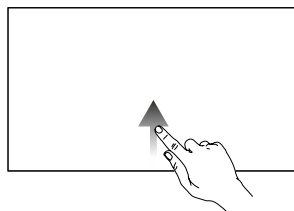

Posunutím nahoru ze spodní části obrazovky se vrátíte do aplikace DJI Fly.

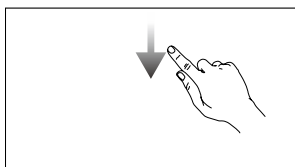

V aplikaci DJI Fly otevřete posunutím z horní části obrazovky směrem dolů stavový řádek. Stavový řádek zobrazuje čas, signál Wi-Fi, úroveň nabití baterie dálkového ovladače atd.

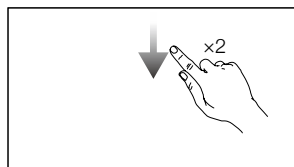

V aplikaci DJI Fly otevřete dvojitým posunutím z horní části obrazovky směrem dolů sekci Quick Settings (Rychlá nastavení).

Rychlé nastavení

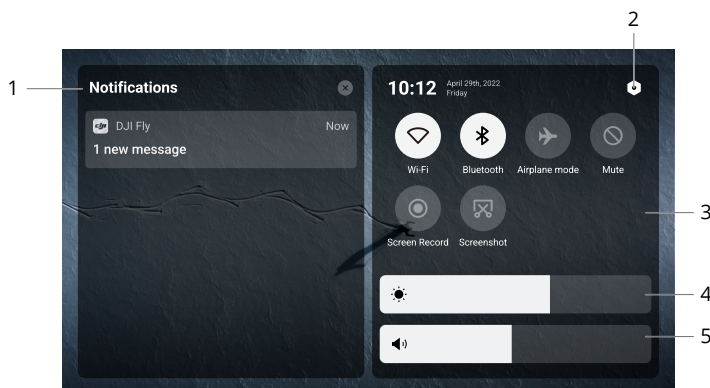







1. Oznámení

Klepněte pro kontrolu systémových oznámení.

2. Systémová nastavení

Klepněte pro přístup k systémovým nastavením a provádějte nastavení funkce Bluetooth, hlasitosti, sítě atd. Pro více informací o ovládacích prvcích a stavových diodách LED si můžete také projít Průvodce.

3. Zástupci

-  : Klepnutím zapnete nebo vypnete Wi-Fi. Podržením vstoupíte do nastavení a poté se připojíte k síti Wi-Fi nebo ji přidáte.
-  : Klepnutím zapnete nebo vypnete funkci Bluetooth. Podržením vstoupíte do nastavení a připojíte se k okolním zařízením Bluetooth.
-  : Klepnutím aktivujete režim Letadlo. Proběhne deaktivace Wi-Fi a Bluetooth.
-  : Klepnutím vypnete systémová oznámení a deaktivujete všechna upozornění.
-  : Klepnutím spustíte nahrávání obrazovky. Funkce bude dostupná pouze po vložení karty microSD do slotu microSD na dálkovém ovladači.
-  : Klepnutím pořídíte snímek obrazovky. Funkce bude dostupná pouze po vložení karty microSD do slotu microSD na dálkovém ovladači.

4. Nastavení jasu

Posunutím lišty upravíte jas obrazovky.

5. Nastavení hlasitosti

Posunutím lišty upravíte hlasitost.

Pokročilé funkce

Kalibrace kompasu

Po použití dálkového ovladače v oblastech s elektromagnetickým rušením může být nutné kompas zkalibrovat. Pokud kompas dálkového ovladače vyžaduje kalibraci, zobrazí se výstraha. Pro zahájení kalibrace klepněte na výzvu. V ostatních případech proveďte kalibraci dálkového ovladače podle následujících kroků.

1. Zapněte dálkový ovladač a přejděte do části Quick Settings (Rychlá nastavení).
2. Klepnutím na  přejděte do systémových nastavení, srolujte níže a klepněte na možnost Compass (Kompas).
3. Pro kalibraci kompasu postupujte podle instrukcí na obrazovce.
4. Po úspěšném provedení kalibrace se zobrazí výzva.

DJI RC-N1

Při použití se zařízením DJI Mini 3 disponuje dálkový ovladač DJI RC-N1 funkcí přenosu videa OcuSync 2.0, přičemž funguje ve frekvenčních pásmech 2,4 GHz i 5,8 GHz, dokáže automaticky vybrat nejlepší přenosový kanál a nabízí přenos živého obrazu v HD rozlišení 720p 30 fps z dronu do aplikace DJI Fly na mobilním zařízení (v závislosti na výkonu mobilního zařízení) za maximálního dosahu přenosu 10 km (vyhovuje standardům FCC a změřeno v širokém otevřeném prostoru bez rušení). V tomto dosahu mohou uživatelé ovládat dron a snadno měnit nastavení. Vestavěná baterie má kapacitu 5 200 mAh a výkon 18,72 Wh, a podporuje tak maximální dobu provozu šest hodin. Dálkový ovladač automaticky nabíjí mobilní zařízení se systémem Android rychlostí 500 mA@5 V. Ve výchozím nastavení je nabíjení pro zařízení se systémem iOS deaktivováno. Chcete-li nabíjet zařízení se systémem iOS, ujistěte se, že je funkce nabíjení povolena v aplikaci DJI Fly při každém zapnutí dálkového ovladače.

Zapnutí nebo vypnutí

Pro kontrolu aktuální úrovně nabití baterie jedenkrát stiskněte tlačítko napájení. Pokud je úroveň nabití baterie příliš nízká, baterii před použitím dobijte.

Pro zapnutí a vypnutí dálkového ovladače stiskněte tlačítko dvakrát a při druhém stisknutí ho podržte stisknuté po dobu dvou sekund.

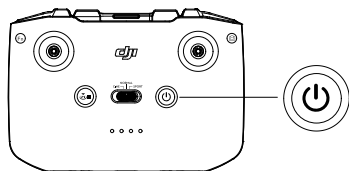

Nabíjení baterie

USB nabíječku připojte k portu USB-C na dálkovém ovladači pomocí USB-C kabelu.

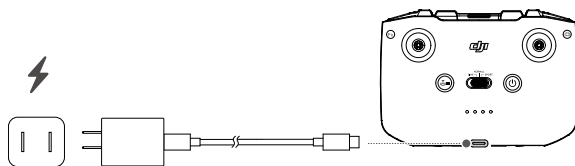

Ovládání gimbalu a kamery

Tlačítko spouště/nahrávání: Jedním stisknutím pořídíte fotografii nebo zahájíte či ukončíte nahrávání.

Přepínání fotografování / nahrávání videa:

Stiskněte tlačítko jedenkrát pro přepnutí mezi režimem fotografování a videa.

Ovládací kolečko gimbalu: Pro ovládání náklonu gimbalu.

Stiskněte a podržte přízpůsobitelné tlačítko a poté pomocí kolečka gimbalu upravte přiblížení.

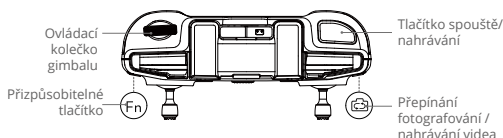

Ovládání dronu

Ovládací páčky řídí orientaci dronu (panoramatické přejíždění), pohyb vpřed/vzad (sklon), výšku (škrticí páčka) a pohyb vlevo/vpravo (zatáčení). Režim ovládacích páček určuje funkci jednotlivých pohybů ovládacích páček. K dispozici jsou tři předem naprogramované režimy (Režim 1, Režim 2 a Režim 3), přičemž v aplikaci DJI Fly lze nakonfigurovat vlastní režimy.

Režim 1

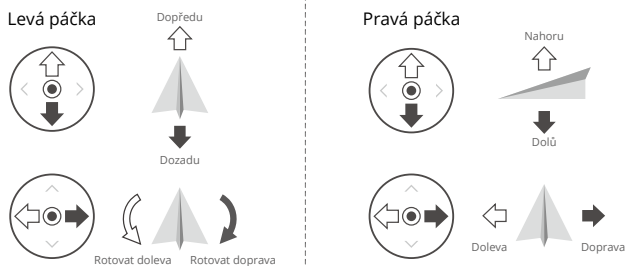

Režim 2

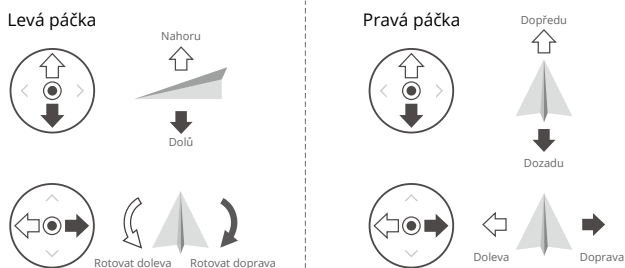



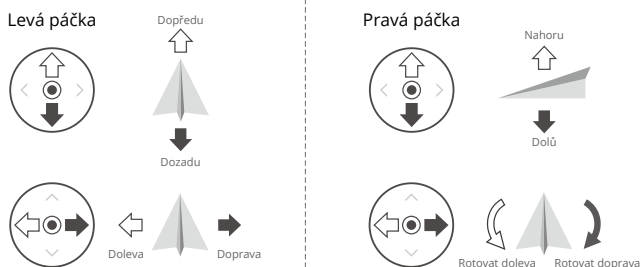

Režim 3

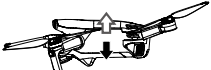

Výchozí režim ovládání dálkového ovladače je Režim 2. V této příručce se jako příklad pro ilustraci použití ovládacích páček používá Režim 2.

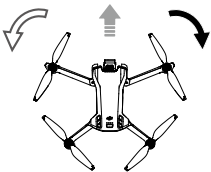
-  **Páčka v neutrální poloze / středovém bodu:** Ovládací páčky jsou ve středu.
Pohyb ovládací páčky: Ovládací páčka je zatlačena ze středové pozice.

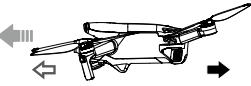
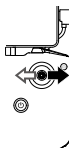
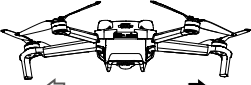
Dálkový ovladač (Režim 2)	Dron (← značí směr předě)	Poznámky
		<p>Škrtilcí páčka: Pohybem levé páčky směrem nahoru nebo dolů změníte výšku dronu. Zatlačte na páčku směrem nahoru, aby dron stoupal, a směrem dolů, aby klesal. Čím dále od středu je páčka stlačena, tím rychleji bude dron měnit výšku. Páčku stlačujte jemně, čímž předejdete náhlým a neočekávaným změnám výšky.</p>
		<p>Páčka pro změnu orientace: Pohybem levé páčky směrem doleva nebo doprava ovládáte orientaci dronu. Zatlačte na páčku směrem doleva, aby se dron otáčel proti směru hodinových ručiček, a doprava, aby se otáčel po směru hodinových ručiček. Čím dále od středu je páčka stlačena, tím rychleji se bude dron otáčet.</p>
		<p>Páčka sklonu: Pohybem pravé páčky směrem nahoru a dolů změníte rozteč dronu. Zatlačte na páčku směrem nahoru, aby dron letěl směrem vpřed, a dolů, aby letěl směrem vzad. Čím dále od středu je páčka stlačena, tím rychleji se bude dron pohybovat.</p>
		<p>Páčka zatáčení: Pohybem pravé páčky směrem doleva či doprava s dronem zatočíte. Zatlačte na páčku směrem doleva, aby dron letěl doleva, a doprava, aby letěl doprava. Čím dále od středu je páčka stlačena, tím rychleji se bude dron pohybovat.</p>

Přepínač režimů letu

Přepnutím přepínače zvolíte požadovaný režim letu.

Poloha	Režim letu
Sport	Sportovní režim
Normal	Normální režim
Cine	Režim Kino



Tlačítko přerušení letu / návratu do výchozí polohy

Stisknete-li tlačítko jedenkrát, dron zabrzdí a bude se vznášet na místě. Pro zahájení návratu do výchozí polohy stiskněte tlačítko a držte ho stisknuté, dokud dálkový ovladač nezapípa. Dron se vrátí na poslední zaznamenané výchozí místo. Opětovným stisknutím tohoto tlačítka zrušíte návrat do výchozí polohy a opětovně získáte kontrolu nad dronem.

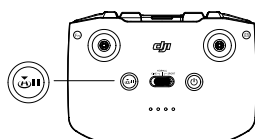

Přízpusobitelné tlačítko

Chcete-li upravit funkci tohoto tlačítka, přejděte do části System Settings (systémová nastavení) v aplikaci DJI Fly a poté zvolte možnost Control (ovládání). Mezi nastavitelné funkce patří opětovné vystředění gimbalu a přepínání mezi mapou a živým pohledem.

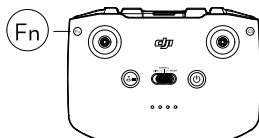

Výstražný zvukový signál dálkového ovladače

Při návratu do výchozí polohy spustí dálkový ovladač zvukové upozornění. Upozornění o návratu do výchozí polohy nelze zrušit. Dálkový ovladač vydá při nízké úrovni nabití baterie dálkového ovladače (6 až 10 %) výstražný zvukový signál. Výstražný zvukový signál v případě nízké úrovně nabití baterie lze zrušit stisknutím tlačítka napájení. Výstražný zvukový signál v případě kriticky nízké úrovně nabití baterie, který se rozezná, pokud úroveň nabití klesne pod 5 %, nelze zrušit.

Zóna pro optimální přenos

Signál mezi dronem a dálkovým ovladačem je nejspolehlivější, pokud je poloha dálkového ovladače vůči dronu nastavena podle níže uvedeného obrázku.

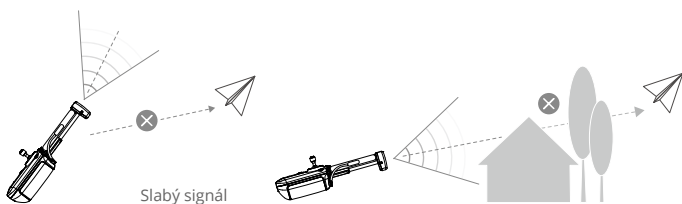
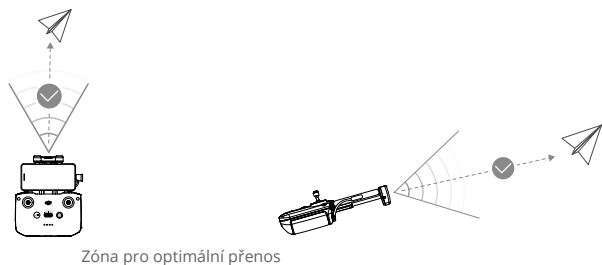

Spárování dálkového ovladače

Dálkový ovladač je již propojen s dronem, pokud je zakoupen v kombinaci společně. V opačném případě postupujte po aktivaci pro spárování dálkového ovladače a dronu podle následujících kroků.

1. Zapněte dron a dálkový ovladač.
2. Spusťte aplikaci DJI Fly.
3. Na obrazovce kamery klepněte na ikonu ●●● a zvolte možnost Control (ovládání) a následně Pair to Aircraft (Link) (spárovat s dronem (párování)).
4. Stiskněte tlačítko napájení dronu a držte ho stisknuté po dobu delší než čtyři sekundy. Když je dron připraven na párování, jedenkrát pípne. Po úspěšném spárování dron dvakrát pípne a LED indikátory úrovně nabití baterie na dálkovém ovladači se rozsvítí a budou nepřetržitě svítit.



- Při párování se ujistěte, že je dálkový ovladač ve vzdálenosti do 0,5 m od dronu.
- Dálkový ovladač se od dronu automaticky odpojí, pokud je s tímž dronem spárován nový dálkový ovladač.
- Pro optimální přenos videa vypněte Bluetooth a Wi-Fi mobilního zařízení.



- Před každým letem dálkový ovladač úplně nabijte. Dálkový ovladač vydá při nízké úrovni nabití baterie výstražný zvukový signál.
- Pokud je dálkový ovladač zapnutý a po dobu pěti minut se nepoužívá, rozezní se výstražný zvukový signál. Po šesti minutách se dálkový ovladač automaticky vypne. Pro zrušení výstražného zvukového signálu pohněte s ovládacími páčkami nebo stiskněte kterékoli tlačítko.
- Držák mobilního zařízení přizpůsobte tak, aby bylo mobilní zařízení bezpečně zajištěno.
- Pro zachování dobrého stavu baterie ji zcela nabijte alespoň jedenkrát za tři měsíce.

Aplikace DJI Fly

Tento oddíl popisuje hlavní funkce aplikace DJI Fly.

Aplikace DJI Fly

Domovská obrazovka

Spusťte aplikaci DJI Fly a přejděte na domovskou obrazovku.

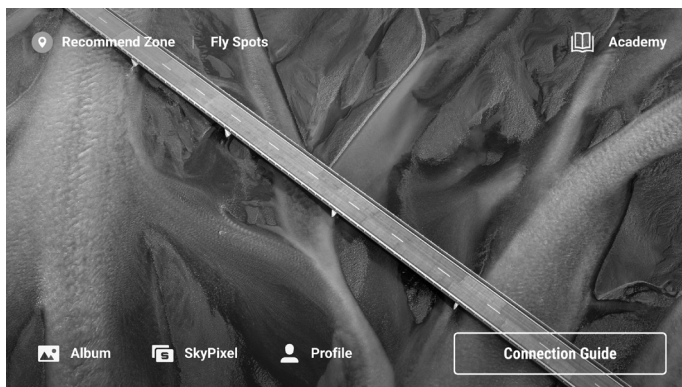

Flyspots (Místa k létání)

Prohlížejte si nebo sdílejte blízká místa vhodná pro létání a natáčení, zjistěte více o GEO zónách a zobrazte si letecké fotografie různých míst, které pořídili ostatní uživatelé.

Academy (Akademie)

Pro vstup do akademie klepněte na ikonu v pravém horním rohu. Prohlížejte si zde výukové materiály k výrobku, tipy pro let, oznámení o bezpečnosti letu a příručky.

Album

Prohlížejte si fotografie a videa na dronu a svém mobilním zařízení nebo na dálkovém ovladači DJI RC. Klepněte na možnost Create (Vytvořit) a zvolte Templates (Šablony) nebo Pro. Šablony poskytují funkci automatické editace importovaného záznamu. Možnost Pro umožňuje uživatelům manuální editaci záznamu.

-
-  • Dálkový ovladač DJI RC podporuje pouze prohlížení fotografií a videí v dronu a na dálkovém ovladači. Funkce Vytvořit není k dispozici na dálkovém ovladači DJI RC.
-

SkyPixel

Po otevření možnosti SkyPixel si budete moci prohlédnout videa a fotografie sdílené jinými uživateli.

Profile (Profil)

Zde si lze prohlížet informace o účtu či záznamy letů, navštívit fórum DJI či e-shop, přejít k funkci Najít můj dron a k dalším nastavením, jako jsou aktualizace firmwaru, zobrazení kamery, data v mezipaměti, soukromí účtu a jazyk.

Zobrazení kamery



1. Režim letu

Normální režim: Zobrazuje aktuální režim letu.

2. Stavový řádek systému

In Flight (letí): Oznamuje stav letu dronu a zobrazuje různá výstražná hlášení. Při zobrazení varování klepnutím na tuto položku zobrazíte další informace.

3. Informace o baterii

80 24'17" : Zobrazuje aktuální úroveň nabití baterie a zbývající dobu letu.

4. Síla signálu pro přenos videa směrem k uživateli

RC : Zobrazuje sílu signálu pro přenos videa směrem k uživateli mezi dronem a dálkovým ovladačem.

5. Stav GNSS

20 : Zobrazuje aktuální sílu GNSS signálu. Klepněte pro kontrolu stavu signálu GNSS. Výchozí místo lze aktualizovat, když je ikona bílá, což znamená, že je signál GNSS silný.

6. Systémová nastavení

⋮ : Systémová nastavení poskytují informace o bezpečnosti, ovládání, kameře a přenosu.

• Safety (Bezpečnost)

Návrat do výchozí polohy: Klepněte na tuto možnost pro nastavení výšky při návratu do výchozí polohy a aktualizaci výchozího místa.

Flight Protection (ochranná nastavení pro let): Klepněte na tuto možnost pro nastavení maximální výšky a maximální vzdálenosti pro lety.

Sensors (senzory): Klepnutím na tuto možnost zobrazíte IMU a stavy kompasu a v případě potřeby zahájíte kalibraci.

Odblokování GEO zóny: Klepnutím na tuto možnost zobrazíte informace o odblokování GEO zón.

Funkce Find My Drone (najdi můj dron) pomocí mapy najde polohu dronu na zemi.

Baterie: Klepnutím na tuto možnost zobrazíte informace o baterii, například stav článku baterie, sériové číslo a počet nabití.

Advanced Safety Settings (pokročilá bezpečnostní nastavení) zahrnují nastavení chování dronu v případě ztráty signálů dálkového ovladače a možnosti zastavení vrtulí během letu v nouzových případech.

Chování dronu v případě ztráty signálů dálkového ovladače lze nastavit na návrat do výchozí polohy, klesání, nebo vznášení se.

Možnost „Emergency Only (pouze v případě nouze)“ znamená, že se motory mohou během letu vypnout pouze v případě nouzové situace, tedy například v případech, kdy došlo ke kolizi, motor se zastavil, dron se ve vzduchu otáčí nebo ho nelze ovládat, přičemž velice rychle stoupá nebo klesá. Možnost „Anytime (kdykoli)“ znamená, že motor lze během letu vypnout kdykoli, když uživatel zadá příslušný příkaz prostřednictvím kombinace páček. Upozorňujeme, že uživatel musí při provádění CSC držet ovládací páčky po dobu 2 s, aby zastavil motory během letu.



• Vypnutí motorů během letu povede k havárii dronu.

• Control (Ovládání)

Aircraft Settings (nastavení dronu): Nastavte měrné jednotky.

Gimbal Settings (nastavení gimbalu): Klepnutím nastavíte režim gimbalu, přejdete do pokročilých nastavení, provedete kalibraci gimbalu a opětovně vystředíte gimbal či ho nakloníte směrem dolů.

Remote Controller Settings (nastavení dálkového ovladače): Klepněte na tuto možnost pro nastavení funkce přizpůsobitelného tlačítka, kalibraci dálkového ovladače, přepnutí režimů ovládací páčky (Režim 1, Režim 2, Režim 3 nebo vlastní režim) nebo pro konfiguraci pokročilých nastavení dálkového ovladače.

Beginner Flight Tutorial (výukový materiál o letu pro začátečníky): Podívejte se na výukový materiál o letu.

Connect to the Aircraft (připojit k dronu): Pokud není dron spárován s dálkovým ovladačem, klepnutím na tuto možnost zahájíte párování.

• Kamera

Camera Parameter Settings (nastavení parametrů kamery): Zobrazí různá nastavení dle režimu pořizování snímků.

General Settings (obecná nastavení): Klepnutím zobrazíte a nastavíte histogram, výstrahu ohledně nadměrného osvětlení, úroveň zvýraznění zaostření, mřížky a vyvážení bílé.

Storage Location (umístění úložiště): Klepnutím zobrazíte kapacitu a formát karty microSD. Zvolte automatickou synchronizaci HD fotografií do mobilního zařízení, povolte ukládání do mezipaměti během nahrávání a upravte nastavení maximální kapacity mezipaměti videa.

Reset Camera Settings (Resetovat nastavení kamery): Klepnutím na tuto možnost obnovíte výchozí nastavení parametrů kamery.



• Dálkový ovladač DJI RC nepodporuje funkci HD fotografie s automatickou synchronizací.

• Transmission (Přenos)

K vysílání obrazu kamery v reálném čase lze vybrat platformu živého vysílání. Frekvenční pásmo a režim kanálu lze také nastavit v nastavení přenosu.



• Dálkový ovladač DJI RC nepodporuje funkci živého přenosu.

• Základní údaje

Zobrazte informace o výrobku, firmwaru, verzi aplikace, verzi baterie a další informace.

7. Režimy pořizování snímků

Fotografie: Single (Jediný snímek), AEB (Expoziční vějíř), Timed Shot (Časované pořizování snímku).

Video

QuickShots: Zvolte z možností Dronie (selfie pořízená dronem), Rocket (raketa), Circle (kruh), Helix (spirála) a Boomerang (bumerang).

Panorama (Panoráma): Zvolte z možností Sphere (koule), 180° a Wide Angle (širokoúhlý).

8. Landscape/Portrait Mode Switch (Přepnutí režimu na šířku / na výšku)

 : Klepnutím na tuto možnost přepnete mezi režimem na šířku a na výšku. Kamera se při přepnutí do režimu na výšku otočí o 90 stupňů pro pořizování videí a snímků na výšku.

9. Přiblížení

 : Ikona zobrazuje poměr přiblížení. Klepnutím na tuto možnost upravíte poměr přiblížení. Klepněte na ikonu a podržte ji pro rozbalení lišty přiblížení a posunutím lišty upravte poměr přiblížení.

10. Tlačítko spouště/nahrávání

 : Klepnutím na ikonu zachytíte fotografii nebo zahájíte či ukončíte nahrávání videa.

11. Tlačítko zaostření

 : Klepnutím na ikonu přepnete režim ostření. Klepněte na ikonu a podržte ji pro rozbalení lišty ostření a posunutím lišty upravte zaostření kamery.

12. Přehrávání

 : Klepnutím na ikonu přejdete do režimu přehrávání, kde si můžete prohlédnout zachycené fotografie a videa.

13. Přepínání režimů kamery

 : V režimu fotografování si vyberte mezi režimem Auto (automatický) a Pro (odborný). Parametry se u jednotlivých režimů liší.

14. Parametry pořizování snímků

RES a FPS EV
4K 30 +0,7 : Zobrazuje aktuální parametry pořizování snímků. Klepněte pro přístup k nastavení parametrů.

15. Informace o kartě microSD

 Skladování
1:30:30 : Zobrazuje zbývajících počet fotografií, které lze pořídit, nebo délku videa, které lze zaznamenat na současnou kartu microSD. Klepněte pro zobrazení dostupné kapacity na kartě microSD.

16. Telemetrie letu

V 150 m : Vertikální vzdálenost od dronu k výchozímu bodu.

Vzd. 80 m : Horizontální vzdálenost od dronu k výchozímu bodu.

3 m/s : Vertikální rychlost dronu.

5,6 m/s : Horizontální rychlost dronu.

17. Mapa

☑ : Klepnutím přepnete na ukazatel polohy, který zobrazuje informace, jako jsou orientace a úhel náklonu dronu i pozice dálkového ovládání a výchozí místo.

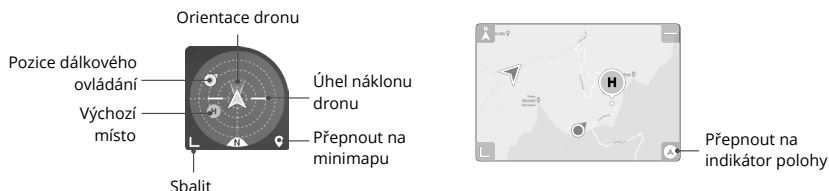

18. Automatický vzlet a přistání / návrat do výchozí polohy

⬆️/⬆️ : Klepněte na ikonu. Jakmile se objeví výzva, stisknutím a podržením tlačítka zahájíte automatický vzlet nebo přistání.

🏠 : Klepnutím na ikonu zahájíte chytrý návrat do výchozí polohy a necháte dron vrátit se na poslední zaznamenané výchozí místo.

19. Zpět

⏪ : Klepnutím na ikonu se vrátíte na domovskou obrazovku.

Klepněte na kterékoliv místo na obrazovce s náhledem kamery a podržte ho stisknuté, dokud se nezobrazí panel nastavení gimbalu. Posunutím lišty upravíte úhel gimbalu.

Klepnutím na obrazovku povolíte zaostření nebo bodové měření. Zaostření a bodové měření se bude zobrazovat různě v závislosti na režimu ostření, režimu expozice a režimu bodového měření. Po použití bodového měření klepněte na obrazovku a držte na ní prst, čímž uzamknete expozici. Chcete-li expozici odemknout, znovu klepněte na obrazovku a držte na ní prst.

- ⚠️ • Před spuštěním aplikace DJI Fly plně nabijte své zařízení.
- Při používání aplikace DJI Fly jsou nezbytná mobilní data. Informace o cenách dat si vyžádejte u svého operátora pro bezdrátové připojení.
- Pokud jako zobrazovací zařízení používáte mobilní telefon, NEPŘÍJÍMEJTE během letu hovory ani NEPOUŽÍVEJTE textové zprávy ani jiné mobilní funkce.
- Důkladně si přečtěte všechny bezpečnostní výzvy, výstražná hlášení a prohlášení o vyloučení odpovědnosti. Seznamte se s příslušnými předpisy ve své oblasti. Za znalost všech příslušných předpisů a za to, že létaté způsobem, který je s nimi v souladu, zodpovídáte výhradně vy sami.
 - a) Před použitím funkcí automatického vzletu a automatického přistání je třeba si řádně přečíst a pochopit výstražná hlášení.
 - b) Před nastavením výšky nad výchozí limit je třeba si řádně přečíst a pochopit výstražná hlášení a prohlášení o vyloučení odpovědnosti.

- ⚠ c) Před přepínáním režimů letu je třeba si řádně přečíst a pochopit výstražná hlášení a prohlášení o vyloučení odpovědnosti.
- d) Při létání v blízkosti GEO zón nebo v nich je třeba si řádně přečíst a pochopit výstražná hlášení a prohlášení o vyloučení odpovědnosti.
- e) Před použitím inteligentních letových režimů je třeba si řádně přečíst a pochopit výstražná hlášení.
- Objeví-li se v aplikaci výzva k přistání, okamžitě přistaňte s dronem na bezpečném místě.
 - Před každým letem si projděte všechna výstražná hlášení na kontrolním seznamu zobrazeném v aplikaci.
 - Pokud jste nikdy nepoužívali dron nebo nemáte dostatek zkušeností, abyste s dronem manipulovali s jistotou, procvičte si letové dovednosti pomocí výukového materiálu v aplikaci.
 - Před každým letem se připojte k internetu a načtěte si do mezipaměti mapu dané oblasti, kde máte v úmyslu s dronem létat.
 - Aplikace je navržena tak, aby vám pomáhala při manipulaci s dronem. Používejte zdravou uvážlivost a NESPOLÉHEJTE se při ovládní dronu na aplikaci. Vaše používání aplikace podléhá podmínkám použití aplikace DJI Fly a zásadám ochrany soukromí společnosti DJI. Důkladně si je přečtěte v aplikaci.
-

Let

Tento oddíl popisuje postupy bezpečného letu a letová omezení.

Let

Jakmile dokončíte přípravu před letem, doporučujeme vám si procvičit letové dovednosti a bezpečné létání. Ujistěte se, že vždy létáte v otevřených oblastech. Při létání důsledně dodržujte místní právní předpisy. Před letem si přečtěte bezpečnostní pokyny, aby bylo zajištěno bezpečné používání výrobku.

Požadavky na letové prostředí

1. Nepoužívejte dron v případě velmi nepříznivého počasí, což zahrnuje rychlosti větru přesahující 10,7 m/s, sněžení, déšť a mlhu.
2. Létejte pouze v otevřených oblastech. Vysoké stavby a velké kovové konstrukce mohou ovlivnit přesnost palubního kompasu a GNSS systému. Doporučuje se udržovat dron ve vzdálenosti alespoň 10 m od staveb a konstrukcí.
3. Vyhýbejte se překážkám, davům lidí, vysokonapěťovým vedením, stromům a vodním plochám (doporučená výška je alespoň 3 m nad vodou).
4. Minimalizujte rušení tím, že se vyhnete oblastem s vysokými úrovněmi elektromagnetismu, což jsou například místa v blízkosti elektrického vedení, vysílačů, elektrických rozvodů a vysílacích věží.
5. Výkon dronu a jeho baterie je omezen při letu ve vysokých nadmořských výškách. Létejte opatrně. Maximální servisní strop dronu nad hladinou moře je 4 000 m při letu s inteligentní letovou baterií. Pokud používáte inteligentní letovou baterii Plus, maximální servisní strop nad hladinou moře klesne na 3 000 m. Pokud je na dronu s inteligentní letovou baterií nainstalován chránič vrtule, maximální servisní strop nad hladinou moře se změní na 1 500 m.
6. Systém GNSS nelze na dronu používat v polárních oblastech. Namísto něj použijte pozorovací systém.
7. NIKDY nevlétejte s dronem z pohybujících se předmětů, jako jsou auta a lodě.
8. NEPOUŽÍVEJTE dron v prostředí ohroženém požárem nebo výbuchem.

Letové limity

Systém GEO (Geospatial Environment Online, online geoprostorové prostředí)

Systém Geospatial Environment Online (GEO) společnosti DJI je globální informační systém, který poskytuje v reálném čase informace o bezpečnosti letu a aktualizacích omezení a zabraňuje UAV létat v omezeném vzdušném prostoru. Za výjimečných okolností lze omezené oblasti odemknout a lety do nich umožnit. Předtím musí uživatel odeslat žádost o odemknutí na základě aktuální úrovně omezení v oblasti, do které má v úmyslu letět. Systém GEO nemusí zcela splňovat místní zákony a předpisy. Uživatelé nesou odpovědnost za vlastní bezpečnost letu a před odesláním žádosti o odemknutí letu v omezené oblasti se musí poradit s místními úřady ohledně příslušných právních a regulačních podmínek. Další informace o systému GEO naleznete na adrese <https://www.dji.com/flysafe>.

Letové limity

Z bezpečnostních důvodů jsou standardně aktivovány letové limity, což napomáhá uživatelům létat s tímto dronem bezpečným způsobem. Uživatelé si mohou nastavit letové limity z hlediska výšky a vzdálenosti. Limity výšky a vzdálenosti a GEO zóny fungují při dostupnosti GNSS signálu současně za účelem zajištění bezpečnosti letu. Pokud je GNSS signál nedostupný, lze omezit pouze výšku.

Limity výšky a vzdálenosti letu

Maximální výška letu omezuje výšku letu dronu, zatímco maximální vzdálenost letu omezuje poloměr letu dronu kolem výchozího místa. Tyto limity lze nastavit pomocí aplikace DJI Fly pro lepší bezpečnost letu.

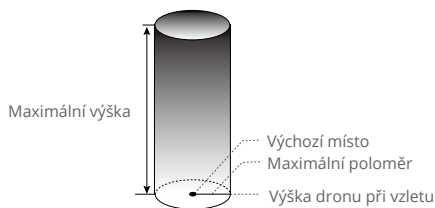

Výchozí místo nebylo během letu ručně aktualizováno

Když je dostupný systém GNSS

	Letové limity	Aplikace DJI Fly	Stavový indikátor dronu
Maximální výška	Výška dronu nemůže překročit stanovenou hodnotu	Varování: byla dosažena limitní výška	Bliká střídavě zeleně a červeně
Maximální poloměr	Vzdálenost letu musí být do maximálního poloměru	Varování: bylo dosaženo limitu vzdálenosti	

Když je slabý signál GNSS

	Letové limity	Aplikace DJI Fly	Stavový indikátor dronu
Maximální výška	Když je slabý signál GNSS a systém detekce infračerveného záření je v provozu, výška je omezena na 5 m. Když je slabý signál GNSS a systém detekce infračerveného záření není v provozu, výška je omezena na 30 m.	Varování: byla dosažena limitní výška.	Střídavě bliká červeně a zeleně
Maximální poloměr	Omezení poloměru jsou vypnuta a v aplikaci nelze přijímat varování.		



- Pokud během letu zeslábně GNSS signál, nebude možné upozornit na limitní výšku, pokud při zapnutí dronu byl GNSS signál silnější než slabý (bílé nebo žluté světlo indikátoru).
- Pokud je dron v GEO zóně a GNSS signál je slabý nebo není dostupný, stavový indikátor dronu se každých dvanáct sekund na pět sekund rozsvítí červeně.

- ⚠️ • Pokud dron dosáhne limitu výšky nebo poloměru, je ho stále možné ovládat, ale nelze s ním letět dál. Pokud dron vyletí z maximálního poloměru, automaticky se v případě silného GNSS signálu vrátí do stanoveného rozsahu.
 - Za účelem zachování bezpečnosti nelétejte v blízkosti letišť, dálnic, vlakových nádraží, železničních tratí, center měst nebo jiných citlivých oblastí. S dronem létejte pouze v oblasti vaší přímé viditelnosti.
-

GEO zóny

Všechny GEO zóny jsou uvedeny na oficiálních webových stránkách společnosti DJI na adrese <http://www.dji.com/flysafe>. GEO zóny jsou rozděleny do různých kategorií a spadají do nich místa jako letiště, letové plochy, kde létají letadla s posádkou v malých výškách, státní hranice a citlivé oblasti, jako například elektrárny.

Pokud se váš dron blíží ke GEO zóně, obdržíte upozornění v aplikaci DJI Fly a dron nebude moci letět do dané oblasti.

Kontrolní seznam před letem

1. Ujistěte se, že jsou dálkový ovladač, mobilní zařízení a inteligentní letová baterie plně nabitý.
2. Ujistěte se, že je odstraněn chránič gimalu.
3. Ujistěte se, že jsou ramena dronu rozložena.
4. Ujistěte se, že jsou inteligentní letová baterie a vrtule bezpečně upevněny.
5. Ujistěte se, že gimal a kamera pracují správně.
6. Ujistěte se, že nic neblokuje motory a že motory pracují správně.
7. Ujistěte se, že je aplikace DJI Fly úspěšně připojena k dronu.
8. Ujistěte se, že jsou všechny objektivy kamery a senzory čisté.
9. Používejte pouze originální součástky DJI nebo součástky certifikované společností DJI. Neautorizované součástky nebo součástky od výrobců, kteří nejsou certifikováni společností DJI, mohou vést k poruchám systému a ohrozit bezpečnost.

Automatický vzlet a přistání



Automatický vzlet

Použijte funkci automatického vzletu:

1. Spusťte aplikaci DJI Fly a přejděte na obrazovku kamery.
2. Dokončete všechny kroky kontrolního seznamu před letem.
3. Klepněte na ikonu . Pokud jsou podmínky pro vzlet bezpečné, pro potvrzení stiskněte tlačítko a držte ho stisknuté.
4. Dron vzletí a bude se vznášet přibližně 1,2 m nad zemí.

Automatické přistání

Použijte funkci automatického přistání:

1. Klepněte na ikonu . Pokud jsou podmínky pro přistání bezpečné, pro potvrzení stiskněte tlačítko a držte ho stisknuté.
2. Automatické přistání lze zrušit klepnutím na ikonu .
3. Pokud spodní pozorovací systém funguje správně, aktivuje se ochrana při přistávání.
4. Motory se po přistání automaticky zastaví.

-
- ⚠️ • Vyberte vhodné místo na přistání.
-

Spouštění a vypínání motorů

Spuštění motorů

Spusťte motory provedením příkazu prostřednictvím kombinace páček (Combination Stick Command, CSC), jak je znázorněno níže. Jakmile se motory začnou otáčet, uvolněte současně obě páčky.



Vypnutí motorů

Když je dron na zemi a motory se otáčejí, existují dva způsoby, jak zastavit motory:

Způsob 1: Stlačte škrticí páčku dolů a držte ji. Motory se vypnou po uplynutí jedné sekundy.

Způsob 2: Použijte stejnou kombinaci páček, která byla použita ke spuštění motorů, a přidržte je. Motory se vypnou po uplynutí dvou sekund.

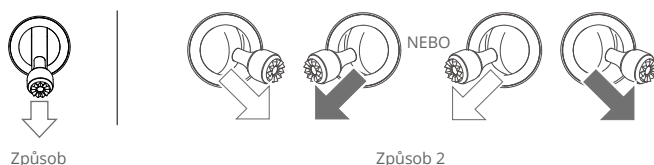

Vypnutí motorů během letu

Vypnutí motorů během letu povede k havárii dronu. Motory **NEVYPÍNEJTE** během letu s výjimkou nouzových situací, tedy například tehdy, když došlo ke kolizi, dron nelze ovládat, přičemž velice rychle stoupá nebo klesá nebo se dron ve vzduchu otáčí. Pro vypnutí motorů během letu použijte tentýž příkaz prostřednictvím kombinace páček (CSC), který byl použit ke spuštění motorů. Všimněte si, že uživatel musí držet ovládací páčky po dobu 2 s, zatímco provádí kombinace páček, aby zastavil motory. Výchozí nastavení lze změnit v aplikaci DJI Fly.

Test letu

Postup vzletu a přistání

1. Umístěte dron na otevřené, rovné místo tak, aby zadní strana dronu směřovala k vám.
2. Zapněte dálkový ovladač a dron.
3. Spusťte aplikaci DJI Fly a přejděte na obrazovku kamery.
4. Vyčkejte na dokončení autodiagnostiky dronu. Pokud aplikace DJI Fly nezobrazuje žádnou nestandardní výstrahu, můžete spustit motory.
5. Vzletněte jemným zatlačením na škrtkicí páčku směrem nahoru.
6. Chcete-li přistát, vnášejte se nad rovným povrchem a poté pro klesnutí jemně zatlačte na škrtkicí páčku směrem dolů.
7. Motory se po přistání automaticky zastaví.
8. Vypněte dron a teprve potom dálkový ovladač.

Rady a tipy ohledně videa

1. Kontrolní seznam před letem je navržen tak, aby vám pomohl létat bezpečně a pořizovat video během letu. Před každým letem projděte kompletní kontrolní seznam před letem.
2. V aplikaci DJI Fly zvolte požadovaný provozní režim gimbalu.
3. Pořizovat fotografie a videa se doporučuje při letu v normálním režimu nebo v režimu Kino.
4. NIKDY nelétejte ve špatném počasí, například za deštivých nebo větrných dnů.
5. Zvolte nastavení kamery, které nejlépe vyhovuje vašim potřebám.
6. Pro vytvoření letových tras a náhled scén proveďte testy letu.
7. Aby byl zajištěn hladký a stabilní pohyb dronu, s ovládacími páčkami zacházejte jemně.



- Před vzletem umístěte dron na rovný a stabilní povrch. NIKDY nespouštějte dron z dlaně, nebo když držíte dron rukou.
-

Příloha

Specifikace

Dron	
Vzletová hmotnost	<p>248 g</p> <p>Standardní hmotnost dronu (včetně inteligentní letové baterie DJI Mini 3 Pro, vrtulí a karty microSD).</p> <p>Skutečná hmotnost výrobku se může lišit v důsledku rozdílů v materiálech šarže a vnějších faktorů. V některých zemích a oblastech není nutná registrace. Před použitím si ověřte místní pravidla a předpisy.</p> <p>S inteligentní letovou baterií DJI Mini 3 Pro Plus bude dron vážit více než 249 g (asi 290 g). Před letem zkontrolujte místní právní předpisy a důsledně je dodržujte.</p>
Rozměry (D × Š × V)	<p>Složený (bez vrtulí): 148 × 90 × 62 mm</p> <p>Rozložený (s vrtulemi): 251 × 362 × 72 mm</p>
Diagonální vzdálenost	247 mm
Maximální rychlost stoupání	<p>Sportovní režim: 5 m/s</p> <p>Normální režim: 3 m/s</p> <p>Režim Kino: 2 m/s</p>
Maximální rychlost klesání	<p>Sportovní režim: 3,5 m/s</p> <p>Normální režim: 3 m/s</p> <p>Režim Kino: 1,5 m/s</p>
Maximální horizontální rychlost (ve výšce odpovídající zhruba hladině moře a za bezvětří)	<p>Sportovní režim: 16 m/s</p> <p>Normální režim: 10 m/s</p> <p>Režim Kino: 6 m/s</p>
Maximální nadmořská výška vzletu	<p>S inteligentní letovou baterií: 4 000 m</p> <p>S inteligentní letovou baterií Plus: 3 000 m</p> <p>S inteligentní letovou baterií a chráničem vrtule: 1 500 m</p>
Maximální doba letu	<p>38 minut (s inteligentní letovou baterií a rychlostí letu 21,6 km/h v bezvětří)</p> <p>51 minut (s inteligentní letovou baterií Plus a rychlostí letu 21,6 km/h v bezvětří)</p>
Maximální doba vznášení	<p>33 minut (s inteligentní letovou baterií a v bezvětří)</p> <p>44 minut (s inteligentní letovou baterií Plus a v bezvětří)</p>
Maximální vzdálenost letu	<p>18 km (s inteligentní letovou baterií, měřeno při letu rychlostí 43,2 km/h za bezvětří)</p> <p>25 km (s inteligentní letovou baterií Plus, měřeno při letu rychlostí 43,2 km/h za bezvětří)</p>
Maximální odolnost vůči větru	10,7 m/s
Maximální úhel náklonu	<p>Sportovní režim: 40° (let vpřed); 35° (let vzad)</p> <p>Normální režim: 25°</p> <p>Režim Kino: 25°</p>

Maximální úhlová rychlost	<p>Sportovní režim: standardně 130°/s (nastavitelný rozsah v aplikaci DJI Fly je 20–250°/s)</p> <p>Normální režim: standardně 75°/s (nastavitelný rozsah v aplikaci DJI Fly je 20–120°/s)</p> <p>Režim Kino: standardně 30°/s (nastavitelný rozsah v aplikaci DJI Fly je 20–60°/s)</p>
Provozní teplota	-10–40 °C
GNSS	GPS + GLONASS + GALILEO
Rozsah přesnosti vznášení	<p>Vertikální: Vizuální stanovování polohy: ±0,1 m; stanovování polohy pomocí systému GNSS: ±0,5 m</p> <p>Horizontální: Vizuální stanovování polohy: ±0,3 m; stanovování polohy pomocí systému GNSS: ±1,5 m</p>
Transmission (Přenos)	
Systém přenosu videa	O2
Provozní frekvence	2,400–2,4835 GHz, 5,725–5,850 GHz
Výkon vysílače (EIRP)	2,4 GHz: < 26 dBm (FCC), < 20 dBm (CE/SRRC/MIC) 5,8 GHz: < 26 dBm (FCC/SRRC), < 14 dBm (CE)
Wi-Fi	
Protokol	802.11 a/b/g/n/ac
Provozní frekvence	2,400–2,4835 GHz, 5,725–5,850 GHz
Výkon vysílače (EIRP)	2,4 GHz: < 19 dBm (FCC/CE/SRRC/MIC) 5,8 GHz: < 20 dBm (FCC/SRRC), < 14 dBm (CE)
Bluetooth	
Protokol	Bluetooth 5.2
Provozní frekvence	2,4000–2,4835 GHz
Výkon vysílače (EIRP)	< 8 dBm
Gimbal	
Mechanický rozsah	<p>Náklon: -135° až +80°</p> <p>Otáčení: -135° až +45°</p> <p>Panoramatické přejíždění: -30° až +30°</p>
Ovladatelný rozsah	<p>Náklon: -90° až +60°</p> <p>Otáčení: 0° nebo -90° (na šířku nebo na výšku)</p>
Stabilizace	3osá (náklon, otáčení, panoramatické přejíždění)
Maximální rychlost ovládání (náklon)	100°/s
Úhlový vibrační rozsah	±0,01°
Detekční systém	
Spodní pozorovací systém	Rozsah přesného vznášení: 0,5 m až 10 m
Provozní prostředí	Bezodrazové rozeznatelné povrchy s rozptýlenou odrazovostí > 20 %; a přiměřené osvětlení > 15 lux
Kamera	
Obrazový snímač	1/1,3" CMOS, Efektivní pixely: 12 MP
Objektiv	<p>FOV: 82,1°</p> <p>Ekvivalent formátu: 24 mm</p> <p>Clona: f/1,7</p> <p>Rozsah snímání: 1 m až ∞</p>

ISO	Video: 100–3200 Fotografie: 100–3200
Čas elektronické závěrky	1/8000 až 2 s
Maximální velikost obrázku	4 000 × 3 000
Režimy a parametry statických snímků	Jedna: 12 Mpx Interval: 12 Mpx 2/3/5/7/10/15/20/30/60 s (JPEG) 5/7/10/15/20/30/60 s (JPEG+RAW) Automatic Exposure Bracketing (AEB, expoziční vějíř): 12 Mpx, 3 snímky s posunem expozice v krocích po 0,7 EV Pano: Sphere (koule), 180°, Wide Angle (širokouhlé) Režim HDR: Funkce režimu HDR je podporována v režimu Single Shot (jediný snímek)
Formát fotografie	JPEG/DNG (RAW)
Rozlišení videa	4K: 3840 × 2160@24/25/30 fps 2,7K: 2720 × 1530@24/25/30/48/50/60 fps FHD: 1920 × 1080@24/25/30/48/50/60 fps Režim HDR: Podpora funkce režimu HDR při 24/25/30 fps
Formát videa	MP4 (H.264)
Max. přenosová rychlost videa	100 Mb/s
Podporovaný systém souborů	FAT32 (≤32 GB) exFAT (>32 GB)
Digitální zoom	4K: 2x 2,7K: 3x FHD: 4x
Dálkový ovladač DJI RC-N1	
Transmission (Přenos)	
Systém přenosu videa	Při použití s různými hardwarovými konfiguracemi dronů si dálkový ovladač DJI RC-N1 automaticky vybere odpovídající verzi firmwaru pro aktualizaci. Podporuje technologii přenosu O2, pokud je spárován se zařízením DJI Mini 3.
Kvalita živého sledování	720p při 30 fps
Provozní frekvence	2,400–2,4835 GHz, 5,725–5,850 GHz
Výkon vysílače (EIRP)	2,4 GHz: < 26 dBm (FCC), < 20 dBm (CE/SRRC/MIC) 5,8 GHz: < 26 dBm (FCC), < 23 dBm (SRRC), < 14 dBm (CE) 10 km (FCC); 6 km (CE/SRRC/MIC)
Maximální přenosová vzdálenost (bez překážek, bez rušení)	Data jsou testována podle různých norem v otevřených prostorech bez rušení. Vztahuje se pouze na maximální jednosměrnou letovou vzdálenost a nebere v úvahu Návrat do výchozí polohy. Během samotného letu věnujte pozornost pokynům Návratu do výchozí polohy v aplikaci DJI Fly.

Vzdálenost přenosu (v běžných podmínkách, podle normy FCC)	Silné rušení (např. centrum města): přibližně 1,5–3 km Střední rušení (např. předměstí, menší města): přibližně 3–6 km Žádné rušení (např. venkovské oblasti, pláže): přibližně 6–10 km Data jsou testována podle normy FCC v otevřených prostorách a s různými úrovněmi rušení. Data jsou pouze orientační. Během samotného letu věnujte pozornost pokynům Návratu do výchozí polohy v aplikaci DJI Fly.
Všeobecné	
Provozní teplota	-10–40 °C
Kapacita baterie	5 200 mAh
Typ baterie	Li-ion
Chemický systém	LiNiMnCoO ₂
Provozní proud/napětí	1 200 mA při 3,6 V (u zařízení se systémem Android) 700 mA při 3,6 V (u zařízení se systémem iOS)
Podporovaná velikost mobilního zařízení	180 × 86 × 10 mm (výška × šířka × tloušťka)
Podporované typy USB portů	Lightning, Micro USB (typ B), USB-C
Maximální životnost baterie	6 hodin (bez nabíjení mobilního zařízení) 4 hodiny (při nabíjení mobilního zařízení)
Dálkový ovladač DJI RC	
Transmission (Přenos)	
Systém přenosu videa	Při použití s různými hardwarovými konfiguracemi dronů si dálkový ovladač DJI RC automaticky vybere odpovídající verzi firmwaru pro aktualizaci. Podporuje technologii přenosu O2, pokud je spárován se zařízením DJI Mini 3.
Provozní frekvence	2,400–2,4835 GHz, 5,725–5,850 GHz
Výkon vysílače (EIRP)	2,4 GHz: < 26 dBm (FCC), < 20 dBm (CE/SRRC/MIC) 5,8 GHz: < 26 dBm (FCC), < 23 dBm (SRRC), < 14 dBm (CE) 10 km (FCC); 6 km (CE/SRRC/MIC)
Maximální přenosová vzdálenost (bez překážek, bez rušení)	Data jsou testována podle různých norem v otevřených prostorách bez rušení. Vztahuje se pouze na maximální jednosměrnou letovou vzdálenost a nebere v úvahu Návrat do výchozí polohy. Během samotného letu věnujte pozornost pokynům Návratu do výchozí polohy v aplikaci DJI Fly.
Vzdálenost přenosu (v běžných podmínkách, podle normy FCC)	Silné rušení (např. centrum města): 1,5–3 km Středně silné rušení (např. předměstí, menší města): 3–6 km Žádné rušení (např. venkovské oblasti, pláže): přibližně 6–10 km Data jsou testována podle normy FCC v otevřených prostorách a s různými úrovněmi rušení. Data jsou pouze orientační. Během samotného letu věnujte pozornost pokynům Návratu do výchozí polohy v aplikaci DJI Fly.
Wi-Fi	
Protokol	802.11a/b/g/n
Provozní frekvence	2,4000–2,4835 GHz; 5,150–5,250 GHz; 5,725–5,850 GHz

Výkon vysílače (EIRP)	2,4 GHz: < 23 dBm (FCC); < 20 dBm (CE/SRRC/MIC) 5,1 GHz: < 23 dBm (FCC/CE/SRRC/MIC) 5,8 GHz: < 23 dBm (FCC/SRRC), < 14 dBm (CE)
Bluetooth	
Protokol	Bluetooth 4.2
Provozní frekvence	2,4000–2,4835 GHz
Výkon vysílače (EIRP)	< 10 dBm
Všeobecné	
Provozní teplota	-10–40 °C
GNSS	GPS + BeiDou + Galileo
Kapacita baterie	5 200 mAh
Typ baterie	Li-ion
Chemický systém	LiNiMnCoO ₂
Provozní proud/napětí	1250 mA@3,6 V
Maximální životnost baterie	Přibliž. 4 hodiny
Kapacita úložiště	Podporovaná karta microSD
Podporované karty microSD pro dálkový ovladač DJI RC	microSD karta s rychlostí UHS-I třídy 3 SanDisk Extreme 64GB V30 A1 microSDXC SanDisk Extreme 128GB V30 A2 microSDXC SanDisk Extreme 256GB V30 A2 microSDXC SanDisk Extreme 512GB V30 A2 microSDXC SanDisk Extreme Pro 64GB V30 A2 microSDXC SanDisk Extreme Pro 256GB V30 A2 microSDXC SanDisk Extreme Pro 400GB V30 A2 microSDXC SanDisk High Endurance 64GB V30 microSDXC SanDisk High Endurance 256GB V30 microSDXC Kingston Canvas Go!Plus 64GB V30 A2 microSDXC Kingston Canvas Go!Plus 256GB V30 A2 microSDXC Lexar High Endurance 64GB V30 microSDXC Lexar High Endurance 128GB V30 microSDXC Lexar 633x 256GB V30 A1 microSDXC Lexar 1066x 64GB V30 A2 microSDXC Samsung EVO Plus 512GB microSDXC
Doporučené karty microSD pro dálkový ovladač DJI RC	
Inteligentní letová baterie	
Kapacita baterie	2453 mAh
Standardní napětí	7,38 V
Maximální nabíjecí napětí	8,5 V
Typ baterie	Li-ion
Chemický systém	LiNiMnCoO ₂
Energie	18,10 Wh
Hmotnost	Přibližně 80,5 g
Teplota při nabíjení	5–40 °C

Doba nabíjení	64 minut (s nabíječkou DJI 30W USB-C a baterií připojenou k dronu) 56 minut (s nabíječkou DJI 30W USB-C a baterií vloženou do dvoucestného nabíjecího rozbočovače DJI Mini 3 Pro)
Doporučená nabíječka	Nabíječka DJI 30W USB-C nebo jiné nabíječky USB Power Delivery (30 W) Když nabijíte baterii namontovanou na dronu nebo vloženou do obousměrného nabíjecího rozbočovače DJI Mini 3 Pro, je maximální podporovaný nabíjecí výkon 30 W.
Inteligentní letová baterie Plus	
Kapacita baterie	3850 mAh
Standardní napětí	7,38 V
Maximální nabíjecí napětí	8,5 V
Typ baterie	Li-ion
Chemický systém	LiNiMnCoO ₂
Energie	28,4 Wh
Hmotnost	Přibližně 121 g
Teplota při nabíjení	5–40 °C
Doba nabíjení	101 minut (s nabíječkou DJI 30W USB-C a baterií připojenou k dronu) 78 minut (s nabíječkou DJI 30W USB-C a baterií vloženou do dvoucestného nabíjecího rozbočovače DJI Mini 3 Pro)
Doporučená nabíječka	Nabíječka DJI 30W USB-C nebo jiné nabíječky USB Power Delivery (30 W) Když nabijíte baterii namontovanou na dronu nebo vloženou do obousměrného nabíjecího rozbočovače DJI Mini 3 Pro, je maximální podporovaný nabíjecí výkon 30 W.
Obousměrný nabíjecí rozbočovač	
Vstup	USB-C: 5V = 3A, 9V = 3A, 12V = 3A
Výstup	USB: 5V = 2A
Jmenovitý výkon	30 W
Typ nabíjení	Postupné nabíjení tří baterií
Teplota při nabíjení	5–40 °C
Podporované baterie	Inteligentní letová baterie DJI Mini 3 Pro (BW162-2453-7.38) Inteligentní letová baterie Plus DJI Mini 3 Pro (BW162-3850-7.38)
Aplikace	
Název	DJI Fly
Požadovaný operační systém	iOS v11.0 nebo novější; Android v6.0 nebo novější
Skladování	
Podporované karty microSD pro dron	microSD karta s rychlostí UHS-I třídy 3

Doporučené karty microSD pro dron

SanDisk Extreme 32GB V30 A1 microSDXC
SanDisk Extreme 64GB V30 A1 microSDXC
SanDisk Extreme 128GB V30 A2 microSDXC
SanDisk Extreme 256GB V30 A2 microSDXC
SanDisk Extreme Pro 32GB V30 A1 microSDXC
Kingston Canvas Go!Plus 64GB V30 A2 microSDXC
Kingston Canvas Go!Plus 256GB V30 A2 microSDXC
Kingston Canvas React Plus 64GB V30 A1 microSDXC
Kingston Canvas React Plus 128GB V30 A1 microSDXC
Samsung Pro Plus 256GB V30 A2 microSDXC



- Různé režimy snímání mohou podporovat různé rozsahy ISO. Skutečný nastavitelný rozsah ISO pro různé režimy snímání naleznete v aplikaci DJI Fly.
 - Snímky pořízené v režimu jednoho snímku nemají v následujících situacích žádný efekt HDR:
 - a) Když je dron v pohybu nebo je ovlivněna stabilita z důvodu vysokých rychlostí větru;
 - b) Když je vyvážení bílé nastaveno do ručního režimu;
 - c) Kamera je v automatickém režimu a nastavení EV se upravuje ručně;
 - d) Kamera je v automatickém režimu a nastavení AE je zapnuto;
 - e) Kamera je v režimu Pro.
-

Aktualizace firmwaru

K aktualizaci firmwaru dronu a dálkového ovladače použijte aplikaci DJI Fly nebo program DJI Assistant 2 (řada Consumer Drones).

Použití aplikace DJI Fly

Při připojování dronu nebo dálkového ovladače k aplikaci DJI Fly obdržíte v případě dostupnosti nové aktualizace firmwaru oznámení. Pro zahájení aktualizace připojte svůj dálkový ovladač nebo mobilní zařízení k internetu a postupujte dle instrukcí na obrazovce. Mějte na paměti, že pokud dálkový ovladač není spárován s dronem, aktualizaci firmwaru nelze provést. Je nutné připojení k internetu.

Použití programu DJI Assistant 2 (řada Consumer Drones)

Aktualizaci firmwarů dronu a dálkového ovladače proveďte samostatně pomocí programu DJI Assistant 2 (řada Consumer Drones).

Firmware dronu aktualizujte dle pokynů níže:

1. Na počítači spusťte program DJI Assistant 2 (řada Consumer Drones) a přihlaste se pod svým účtem u společnosti DJI.
2. Zapněte dron a do 20 sekund ho připojte k počítači prostřednictvím portu USB-C.
3. Zvolte zařízení DJI Mini 3 a klikněte na možnost Firmware Updates (aktualizace firmwaru).
4. Vyberte verzi firmwaru.
5. Vyčkejte na stažení firmwaru. Aktualizace firmwaru se zahájí automaticky.
6. Vyčkejte na dokončení aktualizace firmwaru.

Pro aktualizaci firmwaru dálkového ovladače postupujte dle pokynů níže:

1. Na počítači spusťte program DJI Assistant 2 (řada Consumer Drones) a přihlaste se pod svým účtem u společnosti DJI.
2. Zapněte dálkový ovladač a připojte ho k počítači prostřednictvím portu USB-C.
3. Vyberte odpovídající dálkový ovladač a klikněte na možnost Firmware Updates (Aktualizace firmwaru).
4. Vyberte verzi firmwaru.
5. Vyčkejte na stažení firmwaru. Aktualizace firmwaru se zahájí automaticky.
6. Vyčkejte na dokončení aktualizace firmwaru.



- Při aktualizaci firmwaru neopomeňte na žádný z kroků, jinak se aktualizace nemusí zdařit.
- Aktualizace firmwaru zabere přibližně 10 minut. Při aktualizaci gimbalu obvykle poklesne a nepohybuje se, stavové indikátory dronu blikají a dron se restartuje. Trpělivě vyčkejte, než se aktualizace dokončí.
- Při aktualizaci se ujistěte, že je počítač připojený k internetu.
- Před prováděním aktualizace se ujistěte, že jsou dron a dálkový ovladač nabitě alespoň na 20 %.
- Během aktualizace neodpojujte kabel USB-C.

Informace o poprodejních službách

Více informací o zásadách poprodejních služeb, opravách a podpoře naleznete na stránce <https://www.dji.com/support>.



Kontakt
ZÁKAZNICKÁ
PODPORA DJI

<https://www.dji.com/support>

Tento obsah se může změnit.

Stáhnout nejnovější verzi z
<http://www.dji.com/mini-3>

V případě jakýchkoli dotazů týkajících se tohoto dokumentu kontaktujte společnost DJI na e-mailové adrese **DocSupport@dji.com**.

dji je ochranná známka společnosti DJI.
Copyright © 2022 DJI. Všechna práva vyhrazena.