

Digitální fotoaparát s výměnnými objektivy  
ILCE-7M3 α7III

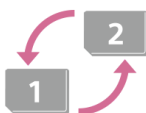

Tuto příručku použijte, když nastanou problémy, nebo když máte dotazy ohledně přístroje.



### Auto Switch Media

Pokud používáte dva prostory pro paměťovou kartu, můžete automaticky přepnout na nahrávání na druhou paměťovou kartu, když je používaná paměťová karta plná.



### Jak dodat informace o poloze na snímky

Na snímky můžete nahrávat informace o poloze. Informace o poloze lze získat pomocí smartphonu.



### Informace o kompatibilitě objektivu ILCE-7M3

Tento web poskytuje informace o kompatibilitě objektivů. (Otevře se další okno.)

Názvy částí/ikon a indikátorů

Názvy součástí

— [Přední strana](#)

[Zadní strana](#)

[Pohled seshora/ze strany](#)

[Spodní část](#)

[Objektiv FE 28-70 mm F3.5-5.6 OSS \(přiložen k ILCE-7M3K\)](#)

## Základní činnosti

[Používání řídicího kolečka](#)

[Použití multiselektoru](#)

[Používání položek MENU](#)

[Používání tlačítka Fn \(Funkce\)](#)

[Jak používat obrazovku Quick Naví](#)

[Jak používat klávesnici](#)

## Ikony a indikátory

[Seznam ikon na displeji](#)

[Přepnutí zobrazení displeje \(při snímání/přehrávání\)](#)

[Tlačítko DISP \(Monitor/Hledáček\)](#)

## Příprava fotoaparátu

### [Kontrola fotoaparátu a příložených částí](#)

#### Nabíjení bloku akumulátorů

[Vložení/vyjmutí bloku akumulátorů](#)

[Nabíjení bloku akumulátorů vloženého ve fotoaparátu](#)

[Nabíjení připojením k počítači](#)

[Životnost akumulátoru a počet nahratelných snímků](#)

[Napájení ze síťové zásuvky](#)

[Poznámky týkající se akumulátoru](#)

[Poznámky týkající se nabíjení akumulátoru](#)

#### Vložení paměťové karty (prodává se samostatně)

[Vkládání/vyjímání paměťové karty](#)

[Paměťové karty, které lze použít](#)

[Poznámky k paměťové kartě](#)

## Nasazování objektivu

[Nasazení/sundání objektivu](#)

[Nasazení sluneční clony](#)

## Nasazování doplňků

[Bajonetový adaptér](#)

[Adaptér pro bajonet LA-EA1/LA-EA3](#)

[Adaptér pro bajonet LA-EA2/LA-EA4](#)

[Vertikální držák](#)

[Nastavení jazyka, data a času](#)

[Nápov. k fotoaparátu](#)

## Snímání

[Fotografování](#)

### Ostření

[Režim ostření](#)

### Automatické ostření

[Oblast ostření](#)

[AF s detekcí fáze](#)

[Standard ostření](#)

[Nastavení zaostření](#)

[Úprava nastavení oblasti ostření podle orientace fotoaparátu \(horizontální/vertikální\) \(Př. obl. AF vý./šl.\)](#)

[Ovládání AF/ME](#)

[AF se spouští \(fotografie\)](#)

[AF zapnut](#)

[Nast. AF na obl./oko](#)

[AF při zvětš. zaos. \(fotografie\)](#)

[Prostř. zamknutý AF](#)

[Fixace zaostř.](#)

[Registrace aktuální oblasti ostření \(Fce reg. obl. AF\) \(fotografie\)](#)

[Vymazání registrované oblasti AF \(Vym. reg. obl. AF\)](#)

[Před-AF \(fotografie\)](#)

- [Eye-Start AF \(fotografie\)](#)
- [Citlivost sled. AF \(fotografie\)](#)
- [Nast. priority v AF-S](#)
- [Nast. priority v AF-C](#)
- [Iluminátor AF \(fotografie\)](#)
- [Autom. zruš. obl. AF](#)
- [Zobr. obl. průb. AF](#)
- [Nastavení AF](#)
- [Systém AF \(fotografie\)](#)
- [Pohon clony v AF \(fotografie\)](#)

## Ruční ostření

- [Ruč. zaost.](#)
- [Přímé ruční ostření \(DMF\)](#)
- [Zvětšení zaostření](#)
- [Asistent MF \(fotografie\)](#)
- [Doba zvětš. ostření](#)
- [Vých. zvětš. zaost. \(fotografie\)](#)
- [Nastavení obrysů](#)

## Výběr režimu pohonu (nepřetržité snímání/samospoušť)

- [Režim pohonu](#)
- [Kontinuální snímání](#)
- [Zobrazení Indikátoru zbývajcího času pro nepřetržité snímání \(Délka kontin. sním.\)](#)
- [Samospoušť](#)
- [Samospoušť\(kont.\)](#)
- [Nepř. expoziční řada](#)
- [Exp. řada, jeden sní.](#)
- [Indikátor při snímání řady](#)
- [Or.vyváž.bílé](#)
- [Or.exp. DRO](#)
- [Nastavení řady](#)

## Intervalové snímání

[Fce interval. sním.](#)

---

## Používání dotykových funkcí

[Dotyková obsluha](#)

---

[Dotyk\\_ panel/plocha](#)

---

[Dotykové ostření](#)

---

[Nast. dotyk. plochy](#)

---

## Výběr velikosti fotografie/obrazové kvality

[Velik. sním. JPEG \(fotografie\)](#)

---

[Kvalita JPEG \(fotografie\)](#)

---

[Poměr stran \(fotografie\)](#)

---

[Formát souboru \(fotografie\)](#)

---

[Typ souboru RAW \(fotografie\)](#)

---

[APS-C/Super 35mm](#)

---

[Úhel pohledu](#)

---

## Výběr režimu snímání

[Seznam funkcí voliče režimů](#)

---

[Inteligentní auto](#)

---

[Rozpoznání scény](#)

---

[Program auto](#)

---

[Priorita clony](#)

---

[Priorita závěrky](#)

---

[Ruční expozice](#)

---

[Snímání bulb](#)

---

[Volba scény](#)

---

[Vyvolat \(Nastavení snímání1/Nastavení snímání2\)](#)

---

[Video: Režim expozice](#)

---

[Zpomal. a zrychl.: Režim expozice](#)

---

## Ovládání režimu expozice/ měření

[Komp.expozice](#)

---

[Reset kompenza. EV](#)

[Kompenz. Ev ovlad.](#)

[Průvod. nast. expoz.](#)

[Krok expozice](#)

[Režim měření](#)

[Prior. ob. víceb. měř.](#)

[Bod bodového měř.](#)

[Zámek AE](#)

[AEL se závěrkou \(fotografie\)](#)

[Úpr. stand. expoz.](#)

[Komp.exp.](#)

[Nastavení zebry](#)

#### Automatická oprava jasu a kontrastu

[Opt. dyn. rozs. \(DRO\)](#)

[Auto HDR](#)

#### Výběr citlivosti ISO

[ISO](#)

[Min. čas. ISO AUTO](#)

#### Používání zoomu

[Funkce zoomu dostupné s tímto přístrojem](#)

[Zoom jasného snímku/digitální zoom \(Zoom\)](#)

[Nastavení zoomu](#)

[Rozsah zoomu](#)

[Otoč. kroužku zoomu](#)

#### Vyvážení bílé

[Vyvážení bílé](#)

[Nast. priority v AWB](#)

[Zachycení základní bílé barvy v režimu \[Vlastní nast.\]](#)

#### Nastavení způsobu zpracování snímků

[Kreativní styl](#)

[Obrazový efekt](#)

---

[Barevný prostor \(fotografie\)](#)

---

## Nastavení závěrky

[Sním. s red. blik. \(fotografie\)](#)

---

[Uvol.bez obj.](#)

---

[Uvolnit bez karty.](#)

---

[Tiché snímání \(fotografie\)](#)

---

[Sp. s el. př. lamelou](#)

---

## Redukce rozmazání

[SteadyShot](#)

---

[Nastav. SteadyShot](#)

---

## Kompenzace objektivu

[Kompenz. objektivu](#)

---

## Redukce šumu

[RŠ u dl.exp. \(fotografie\)](#)

---

[RŠ při vys.ISO \(fotografie\)](#)

---

## Detekce obličejů

[Priorita regist. oblič.](#)

---

[Registrace obličeje \(Nová registrace\)](#)

---

[Registrace obličeje \(Výměna pořadí\)](#)

---

[Registrace obličeje \(Vymazat\)](#)

---

## Používání blesku

[Používání blesku \(prodává se samostatně\)](#)

---

[Bez červ.očí](#)

---

[Režim blesku](#)

---

[Kompenz.blesku](#)

---

[Zámek FEL](#)

---

[Nast. exter. blesku](#)

---

[Bezdrátový blesk](#)

---

## Nahrávání videa

[Snímání videa](#)

---

[Film pomocí spouště](#)

---

[Formáty videozáznamu](#)

---

[Formát souboru \(video\)](#)

---

[Nast. záznamu \(video\)](#)

---

[Nast. zpo.+zrych.](#)

---

[Zástupné nahráv.](#)

---

[Nahrávání zvuku](#)

---

[Zobr. úrov. zvuku](#)

---

[Úroveň nahr. zvuku](#)

---

[Časování zvuk. výst.](#)

---

[Redukce zvuku větru](#)

---

[Profil obrazu](#)

---

[Pomoc zobr. Gamma](#)

---

[Auto. pom. závěr. \(video\)](#)

---

[Rychlost AF \(video\)](#)

---

[Citlivost sled. AF \(video\)](#)

---

[Nastavení TC/UB](#)

---

[Přepín. zobr. TC/UB](#)

---

[Tlačítko MOVIE](#)

---

[Zobrazení značky \(video\)](#)

---

[Nastavení značky \(video\)](#)

---

[Volba výstupu 4K \(video\)](#)

---

[Režim světla videa](#)

## Prohlížení

### Prohlížení snímků

- [Přehrávání fotografií](#)

---

- [Zvětšení přehrávaného snímku \(Zvětšit\)](#)

---

- [Automatické otáčení nahraných snímků \(Natočení displeje\)](#)

---

- [Otáčení snímku \(Otočit\)](#)



[Zvětšit vých. zvětš.](#)

[Zvětšit vých. pol.](#)

[Přehrávání videozáznamů](#)

[Nastavení hlasitosti](#)

[Zachytit foto](#)

[Přehrávání snímků na obrazovce přehledu snímků \(Přehled snímků\)](#)

[Nastavení způsobu přeskokování mezi snímky \(Nast. přesk. na sn.\)](#)

[Přepínání mezi fotografiemi a videem \(Režim prohlížení\)](#)

[Zobr. jako skupinu](#)

[Nepř. přehr., Inter.](#)

[Rych. přehr., Inter.](#)

[Výběr paměťové karty, která se má přehrát \(Vyb. méd. pro přehr.\)](#)

[Kopírování snímků z jedné paměťové karty na druhou \(Kopírovat\)](#)

[Přehrávání snímků jako prezentace \(Prezentace\)](#)

## Ochrana dat

[Ochrana snímků \(Chránit\)](#)

## Nastavení funkce hodnocení

[Hodnocení](#)

[Nast. hod. \(Vlast. kl.\)](#)

## Označování snímků pro tisk (DPOF)

[Specifikace snímků, které se mají tisknout \(Specifikace tisku\)](#)

## Mazání snímků

[Vymazání zobrazeného snímku](#)

[Vymazání několika vybraných snímků \(Vymazat\)](#)

[Vymaz. potvrzení](#)

## Prohlížení snímků na televizoru

[Prohlížení snímků na televizoru pomocí kabelu HDMI.](#)

## Vlastní úpravy fotoaparátu

## Registrace často používaných funkcí

[Paměť \(Nastavení snímání1/Nastavení snímání2\)](#)

[Vybrat médium \(Vyvolat paměť\)](#)

[Registrace nastavení snímání ke klávese vlastní \(Reg. vl. nast. sním.\)](#)

#### Přiřazování vybraných funkcí tlačítka

[Vlastní klávesa \(fotografie/video/přehrávání\)](#)

[Nast. nabídky funkcí](#)

#### Uživatelské nastavení funkcí kroužku/voliče

[Nastavení ovladače](#)

[Otočení Av/Tv](#)

[Kroužek funkcí\(obj.\)](#)

[Zámek souč. ovlád.](#)

#### Uživatelské nastavení MENU (Moje menu)

[Přidat položku](#)

[Seřadit položky](#)

[Vymazat položku](#)

[Vymazat stránku](#)

[Vymazat vše](#)

#### Kontrola snímků před/po nahrávání

[Auto prohlíž.](#)

[Náhled clony](#)

[Náhled výsled. sním.](#)

[Displej živ. náhledu](#)

#### Nastavení displeje/hledáčku

[R. Mřížky](#)

[FINDER/MONITOR](#)

[Jas displeje](#)

[Jas hledáčku](#)

[Tepl. barvy hledáčku](#)

[Kvalita zobrazení](#)

[Monitoring jasu](#)

#### Nastavení paměťové karty

- [Formátovat](#)

---

- [Číslo souboru](#)

---

- [Nast. jméno souboru](#)

---

- [Zobr. info o médiu](#)

---

- [Nast. záznam. média: Prior. záznam. média](#)

---

- [Nast. záznam. média: Režim nahrávání](#)

---

- [Nast. záznam. média: Aut. přep. médium](#)

---

- [Výběr složky záz.](#)

---

- [Nová složka](#)

---

- [Název složky](#)

---

- [Obnovit DB snímků](#)

## Nastavení fotoaparátu

- [Zvukové signály](#)

---

- [Zaháj. úsp. energie](#)

---

- [Tepl. auto. vyp. nap.](#)

---

- [IR dálkové ovládání](#)

---

- [Volič NTSC/PAL](#)

---

- [Nastavení HDMI: Rozlišení HDMI](#)

---

- [Nastavení HDMI: Výstup 24p/60p \(video\) \(Pouze pro modely kompatibilní s 1080 60i\)](#)

---

- [Nastavení HDMI: Zobraz. info. HDMI](#)

---

- [Nastavení HDMI: Výstup TC \(video\)](#)

---

- [Nastavení HDMI: Ovládání REC \(video\)](#)

---

- [Nastavení HDMI: OVLÁDÁNÍ HDMI](#)

---

- [Spojení USB](#)

---

- [Nastavení USB LUN](#)

---

- [Napájení USB](#)

---

- [Nast. Dálkově z poč.: Cíl uložení fotografie](#)

---

- [Nast. Dálkově z poč.: Ul. sn. RAW+J do PC](#)

---

- [Jazyk](#)

---

- [Nast.data/času](#)

[Nastavení oblasti](#)

[Info. o copyrightu](#)

[Verze](#)

[Režim demo](#)

## Inicializace fotoaparátu

[Reset nastavení](#)

## Používání funkcí sítě

### Připojení přístroje a smartphonu

[PlayMemories Mobile](#)

[Ovládání fotoaparátu pomocí smartphonu Android \(NFC spuštění jedním dotykem\)](#)

[Ovládání fotoaparátu pomocí smartphonu s Android \(QR code\)](#)

[Ovládání fotoaparátu pomocí smartphonu Android \(SSID\)](#)

[Ovládání fotoaparátu pomocí iPhone nebo iPad \(QR code\)](#)

[Ovládání fotoaparátu pomocí iPhone nebo iPad \(SSID\)](#)

### Přenos snímků do smartphonu

[Fce Od. do smartph.: Odeslat do smartph.](#)

[Fce Od. do smartph.: Cíl odesílání \(videa proxy\)](#)

[Odesílání snímků do smartphonu Android \(sdílení jedním dotykem NFC\)](#)

### Přenos snímků do počítače

[Poslat do počítače](#)

[Funkce přenosu FTP](#)

### Přenos snímků do televizoru

[Zobr. na televizoru](#)

### Čtení informací o poloze ze smartphonu

[Nast. info. o poloze](#)

### Používání dálkového ovládání se spojením Bluetooth

[Dávk. ovl. Bluetooth](#)

### Změna síťového nastavení

[Režim letadlo](#)

[Nastavení Wi-Fi: Stisk WPS](#)

[Nastavení Wi-Fi: Nastav. příst. bodu](#)

---

[Nastavení Wi-Fi: Zobr. adresu MAC](#)

---

[Nastavení Wi-Fi: Reset SSID/Hesla](#)

---

[Uprav. Název zaříz.](#)

---

[Import kořenového certifikátu do fotoaparátu \(Import. kořen. cert.\)](#)

---

[Reset síťových nast.](#)

## Používání počítače

### [Doporučené prostředí počítače](#)

---

#### Import snímků pro použití v počítači

[PlayMemories Home](#)

---

[Instalace aplikace PlayMemories Home](#)

---

[Připojení k počítači](#)

---

[Import snímků do počítače bez použití aplikace PlayMemories Home](#)

---

[Odpojení fotoaparátu od počítače](#)

#### Zpracovávání snímků RAW/vzdálené snímání (Imaging Edge)

[Imaging Edge](#)

#### Tvorba videodisku

[Výběr disku, který má být vytvořen](#)

---

[Tvorba disků Blu-ray z videa v obrazové kvalitě vysokého rozlišení](#)

---

[Tvorba disků DVD \(nahrávací disky AVCHD\) z videa v obrazové kvalitě vysokého rozlišení](#)

---

[Tvorba disků DVD z videa ve standardní obrazové kvalitě](#)

## Seznam položek MENU

### [Používání položek MENU](#)

---

#### Nastavení snímání1

[Formát souboru \(fotografie\)](#)

---

[Typ souboru RAW \(fotografie\)](#)

---

[Kvalita JPEG \(fotografie\)](#)

---

[Velik. sním. JPEG \(fotografie\)](#)

---

[Poměr stran \(fotografie\)](#)

---

[APS-C/Super 35mm](#)

- [RŠ u dl.exp. \(fotografie\)](#)
- [RŠ při vys.ISO \(fotografie\)](#)
- [Barevný prostor \(fotografie\)](#)
- [Kompenz. objektivu](#)
- [Volba scény](#)
- [Režim pohonu](#)
- [Nastavení řady](#)
- [Vyvolat \(Nastavení snímání1/Nastavení snímání2\)](#)
- [Paměť \(Nastavení snímání1/Nastavení snímání2\)](#)
- [Vybrat médium \(Vyvolat paměť\)](#)
- [Registrace nastavení snímání ke klávese vlastní \(Reg. vl. nast. sním.\)](#)
- [Fce interval. sním.](#)
- [Režim ostření](#)
- [Nast. priority v AF-S](#)
- [Nast. priority v AF-C](#)
- [Oblast ostření](#)
- [Nastavení zaostření](#)
- [Úprava nastavení oblasti ostření podle orientace fotoaparátu \(horizontální/vertikální\) \(Př. obl. AF vý./ší.\)](#)
- [Illuminátor AF \(fotografie\)](#)
- [Prostř. zamknutý AF](#)
- [Nast. AF na obl./oko](#)
- [Citlivost sled. AF \(fotografie\)](#)
- [Systém AF \(fotografie\)](#)
- [Pohon clony v AF \(fotografie\)](#)
- [AF se spouští \(fotografie\)](#)
- [Před-AF \(fotografie\)](#)
- [Eye-Start AF \(fotografie\)](#)
- [Registrace aktuální oblasti ostření \(Fce reg. obl. AF\) \(fotografie\)](#)
- [Vymazání registrované oblasti AF \(Vym. reg. obl. AF\)](#)
- [Autom. zruš. obl. AF](#)

- [Zobr. obl. průb. AF](#)
- [Nastavení AF](#)
- [Komp.expozice](#)
- [Reset kompenza. EV](#)
- [ISO](#)
- [Min. čas. ISO AUTO](#)
- [Režim měření](#)
- [Prior. ob. víceb. měř.](#)
- [Bod bodového měř.](#)
- [Krok expozice](#)
- [AEL se závěrkou \(fotografie\)](#)
- [Úpr. stand. expoz.](#)
- [Režim blesku](#)
- [Kompenz.blesku](#)
- [Komp.exp.](#)
- [Bezdrátový blesk](#)
- [Bez červ.očí](#)
- [Nast. exter. blesku](#)
- [Vyvážení bílé](#)
- [Nast. priority v AWB](#)
- [Opt. dyn. rozs. \(DRO\)](#)
- [Auto HDR](#)
- [Kreativní styl](#)
- [Obrazový efekt](#)
- [Profil obrazu](#)
- [Zvětšení zaostření](#)
- [Doba zvětš. ostření](#)
- [Vých. zvětš. zaost. \(fotografie\)](#)
- [AF při zvětš. zaos. \(fotografie\)](#)
- [Asistent MF \(fotografie\)](#)

- [Nastavení obrysů](#)
- [Sním. s red. blik. \(fotografie\)](#)
- [Registrace obličeje \(Nová registrace\)](#)
- [Registrace obličeje \(Výměna pořadí\)](#)
- [Registrace obličeje \(Vymazat\)](#)
- [Priorita regist. oblič.](#)

## Nastavení snímání2

- [Video: Režim expozice](#)
- [Zpomal. a zrychl.: Režim expozice](#)
- [Formát souboru \(video\)](#)
- [Nast. záznamu \(video\)](#)
- [Nast. zpo.+zrych.](#)
- [Zástupné nahráv.](#)
- [Rychlost AF \(video\)](#)
- [Citlivost sled. AF \(video\)](#)
- [Auto. pom. závěr. \(video\)](#)
- [Nahrávání zvuku](#)
- [Úroveň nahr. zvuku](#)
- [Zobr. úrov. zvuku](#)
- [Časování zvuk. výst.](#)
- [Redukce zvuku větru](#)
- [Zobrazení značky \(video\)](#)
- [Nastavení značky \(video\)](#)
- [Režim světla videa](#)
- [Film pomocí spouště](#)
- [Tiché snímání \(fotografie\)](#)
- [Sp. s el. př. lamelou](#)
- [Uvol.bez obj.](#)
- [Uvolnit bez karty](#)
- [SteadyShot](#)



- [Nastav. SteadyShot](#)
- [Zoom jasného snímku/digitální zoom \(Zoom\)](#)
- [Nastavení zoomu](#)
- [Otoč. kroužku zoomu](#)
- [Tlačítko DISP \(Monitor/Hledáček\)](#)
- [FINDER/MONITOR](#)
- [Nastavení zebry](#)
- [R. Mřížky](#)
- [Průvod. nast. expoz.](#)
- [Displej živ. náhledu](#)
- [Zobrazení Indikátoru zbývajících času pro nepřetržitě snímání \(Délka kontin. sním.\)](#)
- [Auto prohlíž.](#)
- [Vlastní klávesa \(fotografie/video/přehrávání\)](#)
- [Nast. nabídky funkcí](#)
- [Nastavení ovladače](#)
- [Otočení Av/Tv](#)
- [Kompenz. Ev ovlad.](#)
- [Tlačítko MOVIE](#)
- [Zámek souč. ovlád.](#)
- [Zvukové signály](#)
- [Kroužek funkcí\(obj.\)](#)

## Sít

- [Fce Od. do smartph.: Odeslat do smartph.](#)
- [Fce Od. do smartph.: Cíl odesílání \(videa proxy\)](#)
- [Poslat do počítače](#)
- [Funkce přenosu FTP](#)
- [Zobr. na televizoru](#)
- [Ovl. smartphonem](#)
- [Režim letadlo](#)
- [Nastavení Wi-Fi: Stisk WPS](#)

[Nastavení Wi-Fi: Nastav. příst. bodu](#)

[Nastavení Wi-Fi: Zobr. adresu MAC](#)

[Nastavení Wi-Fi: Reset SSID/Hesla](#)

[Nastavení Bluetooth](#)

[Nast. info. o poloze](#)

[Dálk. ovl. Bluetooth](#)

[Uprav. Název zaříz.](#)

[Import kořenového certifikátu do fotoaparátu \(Import. kořen. cert.\)](#)

[Reset síťových nast.](#)

## Přehrávání

[Ochrana snímků \(Chránit\)](#)

[Otáčení snímku \(Otočit\)](#)

[Vymazání několika vybraných snímků \(Vymazat\)](#)

[Hodnocení](#)

[Nast. hod. \(Vlast. kl.\)](#)

[Specifikace snímků, které se mají tisknout \(Specifikace tisku\)](#)

[Kopírování snímků z jedné paměťové karty na druhou \(Kopírovat\)](#)

[Zachytit foto](#)

[Zvětšení přehrávaného snímku \(Zvětšit\)](#)

[Zvětšit vých. zvětš.](#)

[Zvětšit vých. pol.](#)

[Přehrávání snímků jako prezentace \(Prezentace\)](#)

[Výběr paměťové karty, která se má přehrát \(Vyb. méd. pro přehr.\)](#)

[Přepínání mezi fotografiemi a videem \(Režim prohlížení\)](#)

[Přehrávání snímků na obrazovce přehledu snímků \(Přehled snímků\)](#)

[Zobr. jako skupinu](#)

[Automatické otáčení nahraných snímků \(Natočení displeje\)](#)

[Nastavení způsobu přeskokování mezi snímky \(Nast. přesk. na sn.\)](#)

[Nepř. přehr., Inter.](#)

[Rych. přehr., Inter.](#)

## Nastavení

- [Jas displeje](#)
- [Jas hledáčku](#)
- [Tepl. barvy hledáčku](#)
- [Pomoc zobr. Gamma](#)
- [Nastavení hlasitosti](#)
- [Vymaz. potvrzení](#)
- [Kvalita zobrazení](#)
- [Zaháj. úsp. energie](#)
- [Tepl. auto. vyp. nap.](#)
- [Volič NTSC/PAL](#)
- [Režim čištění](#)
- [Dotyková obsluha](#)
- [Dotyk. panel/plocha](#)
- [Nast. dotyk. plochy](#)
- [Režim demo](#)
- [Nastavení TC/UB](#)
- [IR dálkové ovládání](#)
- [Nastavení HDMI: Rozlišení HDMI](#)
- [Nastavení HDMI: Výstup 24p/60p \(video\) \(Pouze pro modely kompatibilní s 1080 60i\)](#)
- [Nastavení HDMI: Zobraz. info. HDMI](#)
- [Nastavení HDMI: Výstup TC \(video\)](#)
- [Nastavení HDMI: Ovládání REC \(video\)](#)
- [Nastavení HDMI: OVLÁDÁNÍ HDMI](#)
- [Volba výstupu 4K \(video\)](#)
- [Spojení USB](#)
- [Nastavení USB LUN](#)
- [Napájení USB](#)
- [Nast. Dálkově z poč.: Cíl uložení fotografie](#)
- [Nast. Dálkově z poč.: Ul. sn. RAW+J do PC](#)

- [Jazyk](#)
- [Nast. data/času](#)
- [Nastavení oblasti](#)
- [Info. o copyrightu](#)
- [Formátovat](#)
- [Číslo souboru](#)
- [Nast. jméno souboru](#)
- [Nast. záznam. média: Prior. záznam. média](#)
- [Nast. záznam. média: Režim nahrávání](#)
- [Nast. záznam. média: Aut. přep. médium](#)
- [Výběr složky záz.](#)
- [Nová složka](#)
- [Název složky](#)
- [Obnovit DB snímků](#)
- [Zobr. info o médiu.](#)
- [Verze](#)
- [Reset nastavení](#)

#### Moje menu

- [Přidat položku](#)
- [Seřadit položky](#)
- [Vymazat položku](#)
- [Vymazat stránku](#)
- [Vymazat vše](#)

#### Předběžná opatření/tento přístroj

##### [Upozornění](#)

##### [Čištění](#)

##### Čištění snímače obrazu

- [Režim čištění](#)

##### [Počet snímků, které lze nahrát](#)

##### [Doby nahrávání videa](#)

[Používání síťového adaptéru/nabíječky akumulátorů v zahraničí](#)

---

[Formát AVCHD](#)

---

[Licence](#)

---

[Specifikace](#)

---

[Ochranné známky](#)

---

[Seznam hodnot výchozích nastavení](#)

---

Když nastanou problémy

---

[Odstraňování problémů](#)

---

[Varovné zprávy](#)

---

## Přední strana

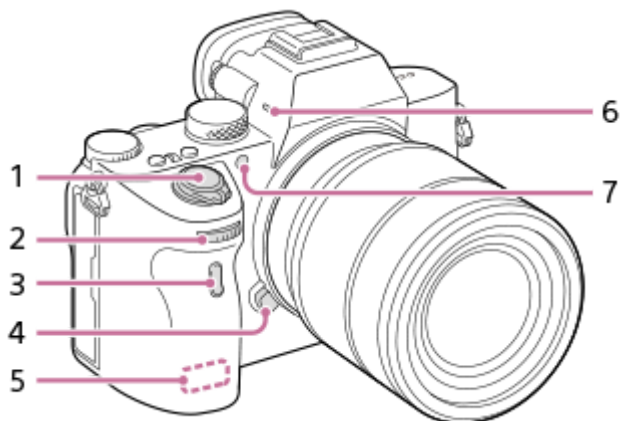

1. Přepínač ON/OFF (napájení)/Tlačítko spouště
2. Přední ovladač  
Můžete rychle upravit nastavení pro každý režim snímání.
3. Infračervené dálkové čidlo
4. Tlačítko k uvolnění objektivu
5. Anténa Wi-Fi/Bluetooth (vestavěná)
6. Mikrofon  
Při nahrávání videa tuto část nezakrývejte. Pokud tak učiníte, může to způsobit šum nebo snížit hlasitost.
7. Iluminátor AF/kontrolka samospouště

### Když je objektiv sundaný

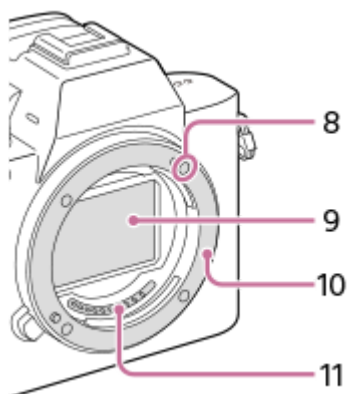

8. Značka bajonetu
9. Snímač obrazu\*
10. Bajonet
11. Kontakty na objektivu\*

\* Těchto částí se nedotýkejte přímo.

## Zadní strana

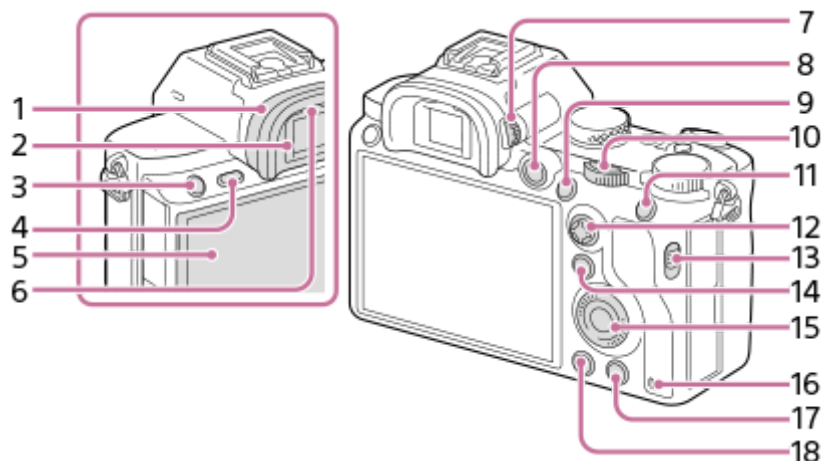

### 1. Očnice

#### Sundání očnice

Stiskněte úchyty na spodní straně očnice vpravo a vlevo a sejměte očnici.

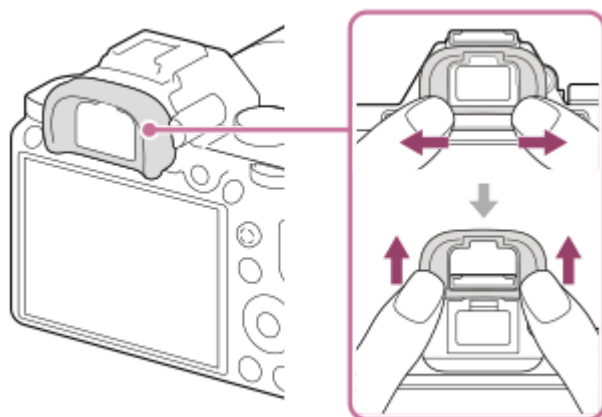

Když nasazujete úhlový hledáček (prodává se samostatně), sundejte očnici. Vyberte také MENU →  (Nastavení snímání2) → [FINDER/MONITOR] a pak přepněte na [Hledáček(manuál)] nebo [Displej(manuál)].

### 2. Hledáček

3. Tlačítko C3 (tlačítko vlastní 3)/tlačítko  (ochrana)

4. Tlačítko MENU

5. Displej (Pro dotykové operace: dotykový panel/touch pad)

Displej můžete nastavit tak, aby se na něj dobře dívalo, a snímat z jakékoli polohy.



**6. Oční snímač**

**7. Ovladač nastavení dioptrické korekce**

Nastavte ovladač nastavení dioptrické korekce podle svého zraku tak, aby se vám zobrazení v hledáčku zdálo ostré. Pokud ovladačem nastavení dioptrické korekce nelze snadno otáčet, sundejte očnici a pak ovladačem nastavte korekci.

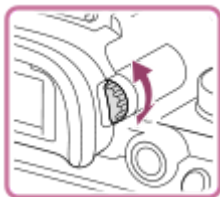

**8. Tlačítko MOVIE (video)**

**9. Ke snímání: Tlačítko AF-ON (AF zapnut)**

K prohlížení: Tlačítko  (Zvětšit)

**10. Zadní ovladač**

Můžete rychle upravit nastavení pro každý režim snímání.

**11. Ke snímání: Tlačítko AEL**

K prohlížení: Tlačítko  (přehled snímků)

**12. Multiselektor**

**13. Přepínač krytu prostoru pro média**

**14. Ke snímání: Tlačítko Fn (funkce)**

K prohlížení: Tlačítko  (Odeslat do smartph.)

Obrazovku pro [Odeslat do smartph.] si můžete zobrazit stisknutím tohoto tlačítka.

**15. Řídicí kolečko**

**16. Kontrolka přístupu**

**17. Ke snímání: Tlačítko C4 (tlačítko Vlastní 4)**

K prohlížení: Tlačítko  (vymazat)

**18. Tlačítko  (přehrávání)**



## Pohled seshora/ze strany

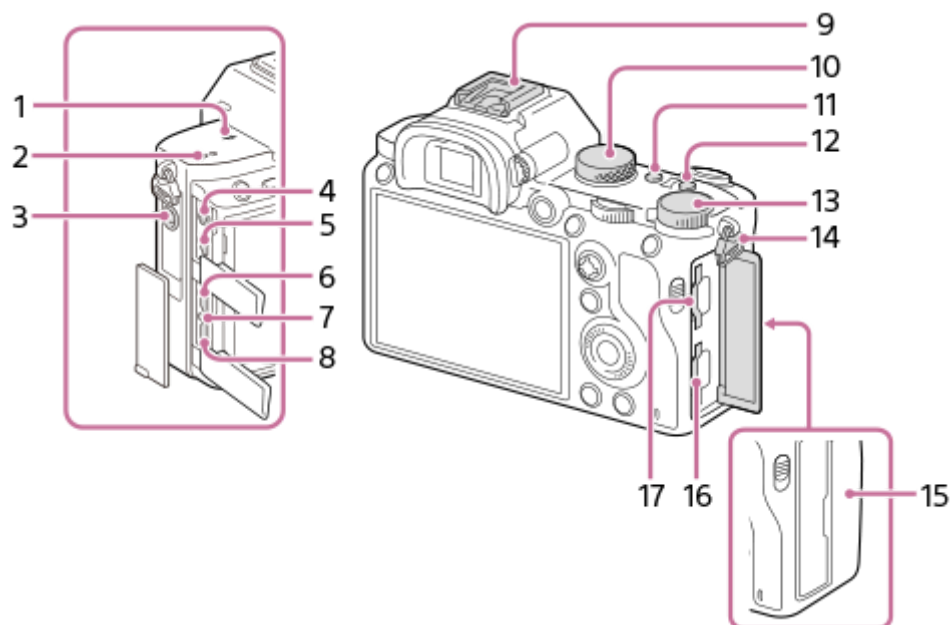

### 1. Značka polohy snímače obrazu

- Snímač obrazu je snímač, který převádí světlo na elektrický signál. Značka  označuje umístění snímače obrazu. Když měříte přesnou vzdálenost mezi fotoaparátem a objektem, sledujte polohu vodorovné čáry.

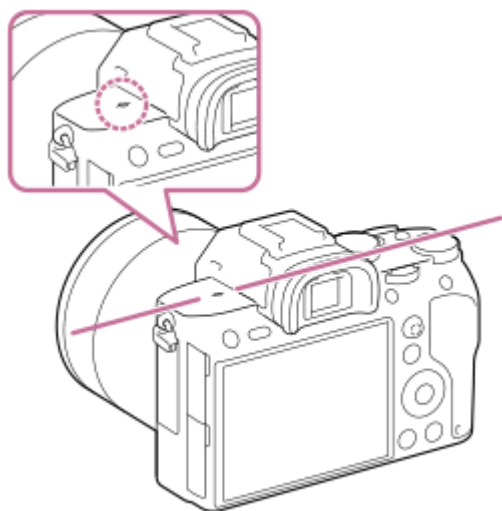

- Pokud je objekt blíže než je minimální vzdálenost snímání objektivu, nelze potvrdit zaostření. Ujistěte se, že mezi objektem a fotoaparátem je dostatečná vzdálenost.

### 2. Reproduktor

### 3. Konektor (mikrofon)

Když je připojen externí mikrofon, je vestavěný mikrofon automaticky vypnut. Když je externí mikrofon typu napájení z konektoru, bude mu dodáváno napájení z fotoaparátu.

### 4. Konektor (sluchátka)

### 5. Mikro konektor HDMI

### 6. Konektor USB Type-C

### 7. Kontrolka nabíjení

**8. Multifunkční terminál/Terminál mikro USB\***

Tento konektor podporuje zařízení kompatibilní s mikro USB.

**9. Vícefunkční sáňky\***

Některé doplňky možná nepůjdou nasadit zcela a budou z vícefunkčních sáňek vyčuhovat dozadu. Jakmile však doplněk dosáhne předního konce sáňek, spojení je dokončeno.

**10. Volič režimů**

**11. Tlačítko C2 (tlačítko Vlastní 2)**

**12. Tlačítko C1 (tlačítko Vlastní 1)**

**13. Ovladač kompenzace expozice**

**14. Očka pro ramenní popruh**

Přípevněte oba konce řemínku k fotoaparátu.

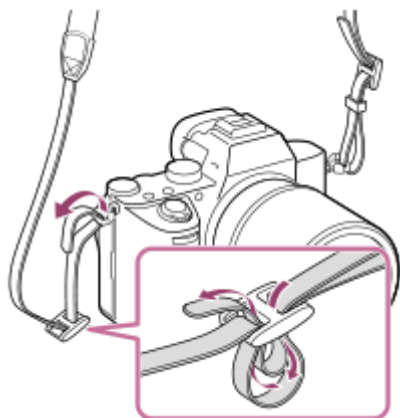

**15.  (značka N)**

- Tato značka označuje dotykový bod pro připojení fotoaparátu a smartphonu vybaveného technologií NFC.

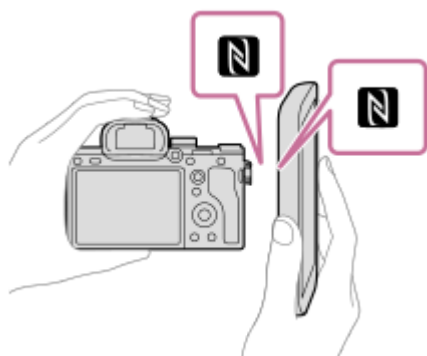

- NFC (Near Field Communication) je mezinárodním standardem pro bezdrátovou komunikaci na krátkou vzdálenost.

**16. SLOT 1 (prostor pro paměťovou kartu 1)**

Podporuje pouze karty SD (kompatibilní s UHS-I a UHS-II)

**17. SLOT 2 (prostor pro paměťovou kartu 2)**

Podporuje karty SD (kompatibilní s médiem UHS-I) a Memory Stick PRO Duo

\* Podrobnosti o kompatibilních doplňcích pro vícefunkční sáňky a multifunkční terminál/terminál mikro USB najdete na stránkách Sony nebo se obraťte na svého prodejce Sony nebo místní autorizovaný servis Sony. Lze také používat doplňky pro sáňky. Provoz s příslušenstvím jiných výrobců není zaručen.

**ni** Multi  
Interface Shoe

Accessory Shoe

## Poznámky ke konektorům USB

Pro dodávání napájení, nabíjení akumulátoru a spojení USB můžete používat konektor USB Type-C nebo multifunkční terminál/terminál mikro USB. Nemůžete však tyto činnosti provádět současně s oběma konektory.

- Doba nabíjení akumulátoru se nemění podle konektoru, který použijete.
- Při dodávání napájení nebo snímání se vzdáleným PC pomocí konektoru USB Type-C můžete používat doplňky pro multifunkční terminál/terminál mikro USB, jako například dálkové ovládání (prodává se samostatně).

4-732-948-65(1) Copyright 2018 Sony Corporation

Digitální fotoaparát s výměnnými objektivy  
ILCE-7M3 α7III

## Spodní část

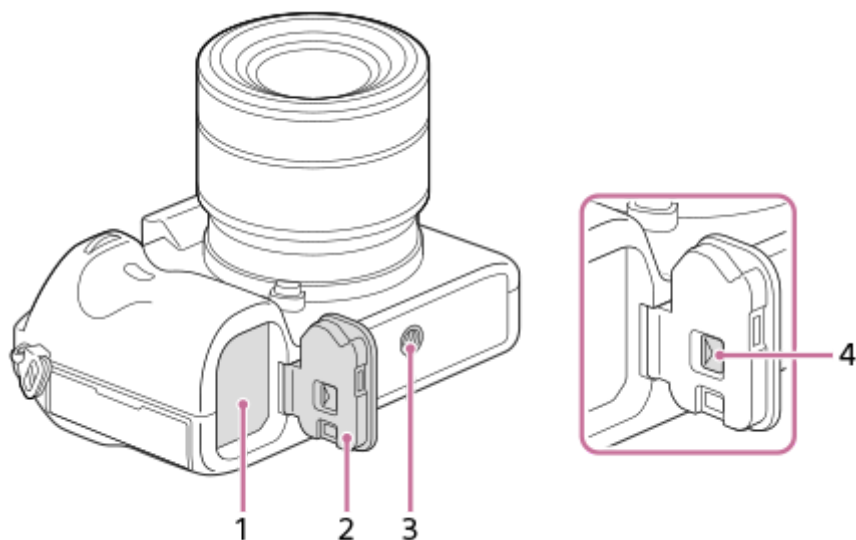

1. Prostor pro vložení akumulátoru
2. Kryt akumulátoru
3. Otvor pro stativ

Použijte stativ se šroubem kratším než 5,5 mm. Jinak nelze fotoaparát dobře připevnit a může dojít k poškození fotoaparátu.

4. Páčka uvolnění krytu akumulátoru

Digitální fotoaparát s výměnnými objektivy  
ILCE-7M3 α7III

## Objektiv FE 28-70 mm F3.5-5.6 OSS (přiložen k ILCE-7M3K)

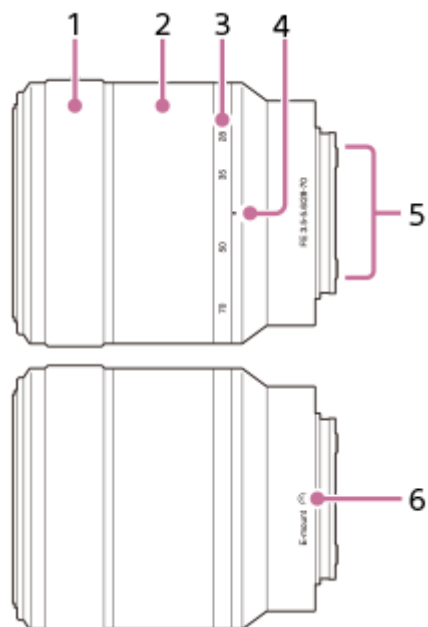



1. Ostřicí kroužek
2. Kroužek zoomu
3. Stupnice ohniskové vzdálenosti
4. Index ohniskové vzdálenosti
5. Kontakty na objektivu  
Nedotýkejte se této části přímo.
6. Značka bajonetu

Digitální fotoaparát s výměnnými objektivy  
ILCE-7M3 α7III

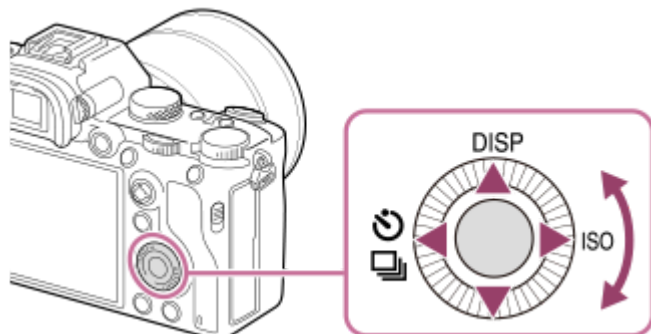
## Používání řídicího kolečka



- Položky nastavení lze vybrat otočením nebo stisknutím horní/spodní/levé/pravé části řídicího kolečka. Váš výběr je potvrzen, když stisknete střed řídicího kolečka.
- DISP (nastavení zobrazení),  /  (Režim pohonu) a funkce ISO (ISO) jsou přiřazeny horní/levé/pravé straně řídicího kolečka. Kromě toho můžete přiřadit vybrané funkce levé/pravé/spodní straně a středu řídicího kolečka a otáčení řídicího kolečka.
- Při přehrávání můžete zobrazit další/předchozí snímek stisknutím pravé/levé strany řídicího kolečka nebo otáčení řídicího kolečka.

### Příbuzné téma

- [Standard ostření](#)
- [Vlastní klávesa \(fotografie/video/přehrávání\)](#)

Digitální fotoaparát s výměnnými objektivy  
ILCE-7M3 α7III

## Použití multiselektoru

---

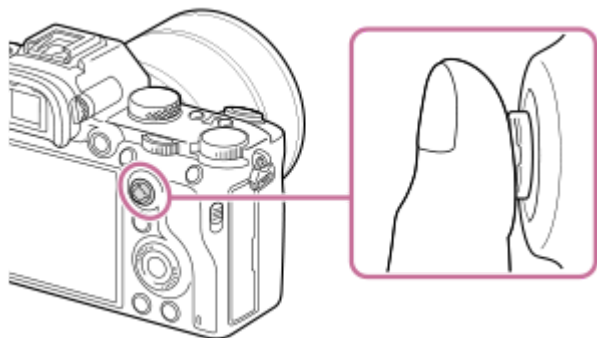

- Pro přesnější manipulaci s multiselektorem dejte prst přesně na jeho vrcholek.
- Když je [Oblast ostření] nastavena na [Zóna], [Pohyblivý bod] nebo [Rozšíř. pohybl. bod], můžete posunout oblast ostření stisknutím multiselektoru nahoru/dolů/doleva/doprava.
- Funkce [Standard ostření] je ve výchozích nastaveních přiřazena středu multiselektoru.

---

### Příbuzné téma

- [Oblast ostření](#)
- [Standard ostření](#)

Digitální fotoaparát s výměnnými objektivy  
ILCE-7M3 α7III

## Používání položek MENU

Nastavení vztahující se k činnostem fotoaparátu včetně snímání, přehrávání a způsobu ovládání lze změnit. Funkce fotoaparátu můžete také vykonávat z MENU .

- 1 Pro zobrazení obrazovky menu stiskněte tlačítko MENU.

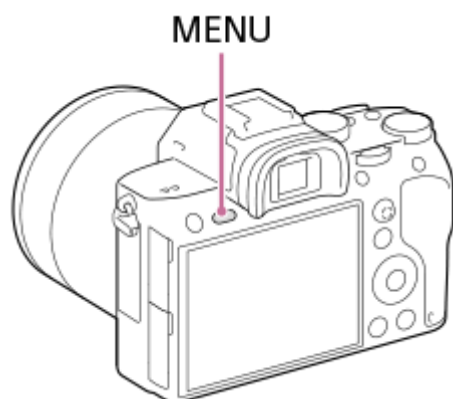

- 2 Vyberte požadované nastavení, které chcete upravit, pomocí horní/spodní/levé/pravé strany řídicího kolečka nebo otočením řídicího kolečka a pak stiskněte střed řídicího kolečka.

- Vyberte ikonu v horní části obrazovky (A) a stisknutím levé/pravé strany řídicího kolečka se přesuňte na další kartu MENU.
- Na další kartu MENU se přesunete, když stisknete tlačítko Fn. (Tuto funkci lze používat se systémovým softwarem fotoaparátu (firmwarem) verze 3.00 nebo pozdější.)
- Na předchozí displej můžete přejít stisknutím tlačítka MENU (B).

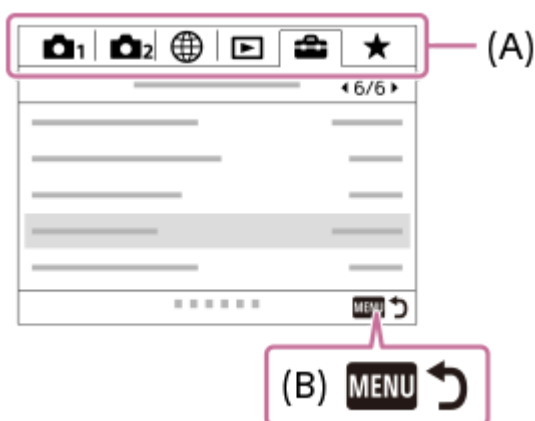

- 3 Vyberte požadovanou hodnotu nastavení a výběr potvrďte stisknutím středu.

### Tip

- Obrazovku menu můžete zobrazit, když přiřadíte funkci [MENU] k vlastní klávese pomocí [ Vlastní klávesa] nebo [ Vlastní klávesa], a pak tuto klávesu stisknete. (Tuto funkci lze používat se systémovým softwarem fotoaparátu (firmwarem) verze 3.00 nebo pozdější.)



---

---

## Příbuzné téma

- [Přidat položku](#)
- [Vlastní klávesa \(fotografie/video/přehrávání\)](#)
- [Verze](#)

4-732-948-65(1) Copyright 2018 Sony Corporation

Digitální fotoaparát s výměnnými objektivy  
ILCE-7M3 α7III

## Používání tlačítka Fn (Funkce)

Často používané funkce můžete registrovat na tlačítko Fn (funkce) a během fotografování je vyvolávat. Tlačítko Fn (Funkce) lze přiřadit až 12 často používaných funkcí.

- 1 Tiskněte opakovaně DISP, na řídicím kolečku, abyste zobrazili režim displeje jiný než [Pro hledáček], a pak stiskněte tlačítko Fn (Funkce).

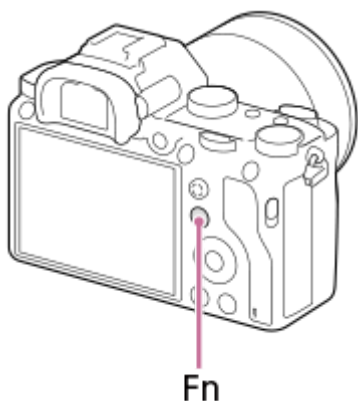

- 2 Vyberte požadovanou funkci stisknutím horní/spodní/levé/pravé části řídicího kolečka.

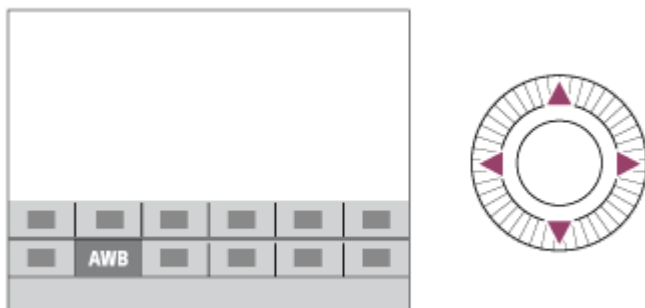

- 3 Požadované nastavení vyberte otočením předního ovladače a stiskněte střed řídicího kolečka.

- Některé funkce lze jemně doladit pomocí zadního ovladače.

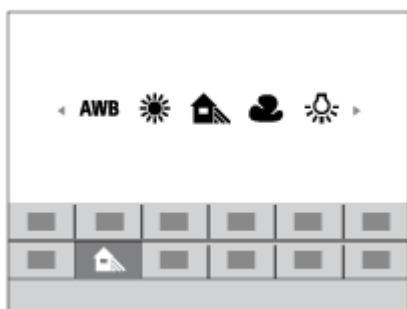

## Úprava nastavení z vyhrazených obrazovek nastavení

Vyberte požadovanou funkci v kroku 2 a stiskněte střed řídicího kolečka. Objeví se vyhrazená obrazovka nastavení pro danou funkci. Při nastavování postupujte podle pokynů **(A)**.

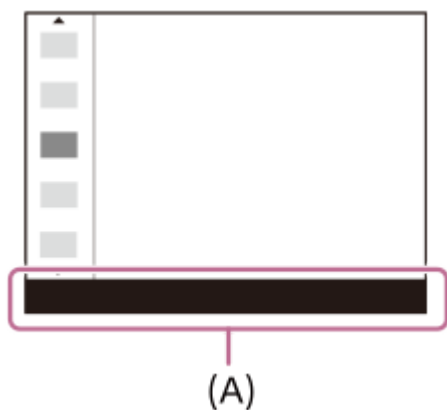

---



#### Příbuzné téma

- [Nast. nabídky funkcí](#)

Digitální fotoaparát s výměnnými objektivy  
ILCE-7M3 α7III

## Jak používat obrazovku Quick Navi

Obrazovka Quick Navi je funkce optimalizovaná pro snímání s hledáčkem, kde můžete ovládat nastavení přímo.

- 1 MENU →  2 (Nastavení snímání2) → [Tlačítko DISP] → [Monitor].
- 2 Umístěte značku  na [Pro hledáček] a poté vyberte [Zadat].
- 3 Stiskněte DISP na řídicím kolečku, abyste nastavili režim displeje na [Pro hledáček].
- 4 Stiskněte tlačítko Fn, abyste přepnuli na obrazovku Quick Navi.
  - Zobrazené obsahy a jejich poloha na obrázcích slouží pouze jako vodítka a mohou se od skutečného zobrazení lišit.

### Automatický režim/režim volby scény



### Režim P/A/S/M



- 5 Vyberte požadovanou funkci stisknutím horní/spodní/levé/pravé části řídicího kolečka.
- 6 Vyberte požadované nastavení otočením předního ovladače.
  - Některé funkce lze jemně doladit pomocí zadního ovladače.

### Úprava nastavení z vyhrazených obrazovek nastavení

Vyberte požadovanou funkci ve 5. kroku, pak stiskněte střed řídicího kolečka. Objeví se vyhrazená obrazovka nastavení pro funkci. Při nastavování postupujte podle pokynů (A).

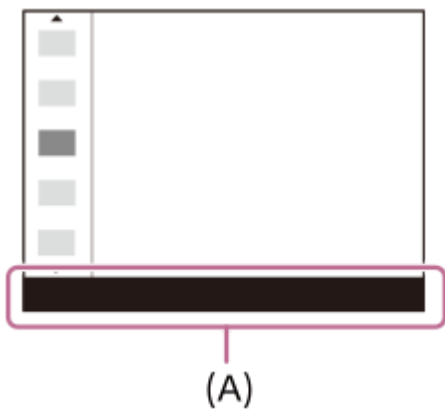

### Poznámka

- Položky, které jsou šedé na obrazovce Quick Navi, se nedají nastavit.
- Když používáte [Kreativní styl], [Profil obrazu] atd., některé z úkonů nastavení budete moci provést pouze na vyhrazeném displeji.

---

### Příbuzné téma

- [Přepnutí zobrazení displeje \(při snímání/přehrávání\)](#)

Digitální fotoaparát s výměnnými objektivy  
ILCE-7M3 α7III

## Jak používat klávesnici

Když je třeba zadat znaky ručně, na displeji se zobrazí klávesnice.



Posuňte kurzor na požadovanou klávesu pomocí řídicího kolečka a pak zadejte stisknutím středu.

### 1. Vstupní pole

Zobrazí se znaky, které jste zadali.

### 2. Přepínání typu znaků

Při každém stisku této klávesy se typ znaků přepíná mezi písmeny abecedy, číslicemi a symboly.

### 3. Klávesnice

Při každém stisku této klávesy se znaky odpovídající dané klávese zobrazí postupně jeden po druhém

**Například: Chcete-li zadat „abd“**

Stiskněte jednu klávesu pro „abc“ abyste zobrazili „a“ → vyberte „“ ((5) Posun kurzoru) a dvakrát stiskněte klávesu pro „abc“, abyste zobrazili „b“ → stiskněte jednu klávesu pro „def“, abyste zobrazili „d“.

### 4. Finalizace

Schválení vložených znaků.

### 5. Přesun kurzoru

Přesune kurzor ve vstupním poli (pro vkládání znaků) doprava nebo doleva.

### 6. Odstranit

Odstraní znak před kurzorem.

### 7.

Přepne další znak na velké nebo malé písmeno.

### 8.

Zadá mezeru.

- Chcete-li zadání zrušit, vyberte [Zrušit].

Digitální fotoaparát s výměnnými objektivy  
ILCE-7M3 α7III

## Seznam ikon na displeji

Zobrazené obsahy a jejich poloha na obrázcích slouží pouze jako vodítka a mohou se od skutečného zobrazení lišit.

### Ikony na obrazovce snímání

#### Režim displeje

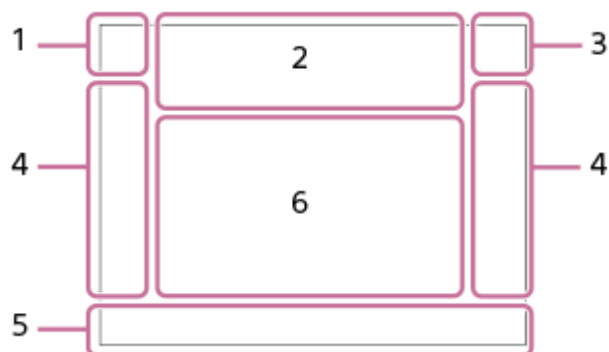

#### Režim hledáčku

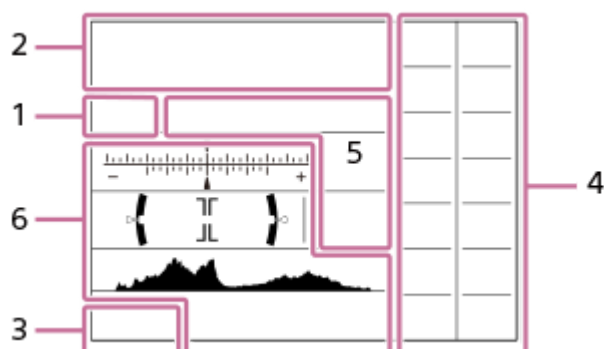

#### 1. Režim snímání/rozpoznání scény

**i** **☺** P P\* A S M **i** **⏏** **⏏** P **⏏** A **⏏** S **⏏** M **S&Q** P **S&Q** A **S&Q** S **S&Q** M

Režim snímání

**1** **2**

**M** **M** **M** **M**

Registrovat číslo



Ikony rozpoznání scény



Volba scény

#### 2. Nastavení fotoaparátu

**1** **2** **1** **2** **1** RAW **2** RAW **1** RAW **2** RAW **1** JPEG **2** JPEG **1** JPEG **2** JPEG **1** R+J **2** R+J NO CARD

Stav paměťové karty

**100**

Zbývající počet snímků, které lze nahrát

**|||||** **3**

Zápis dat/počet snímků, které zbývá zapsat

**3:2** **16:9**

Poměr stran fotografií

**24M / 20M / 10M / 8.7M / 6.0M / 5.1M / 2.6M / 2.2M**

Velikost snímku fotografií

**RAW** **RAW**

Nahrávání RAW (komprimované/nekompimované)

**X.FINE FINE STD**

Kvalita JPEG

**XAVC S 4K XAVC S HD AVCHD**

Formát souboru videa

**100** **60** **50** **25** **16** **FX** **FH**

Nastavení nahrávání videa

**120p 60p 60i 30p 24p 100p 50p 50i 25p**

Snímková frekvence videa

**100**<sub>px</sub> **60**<sub>px</sub> **50**<sub>px</sub> **25**<sub>px</sub> **16**<sub>px</sub>

Zástupné nahráv.

**120fps 60fps 30fps 15fps 8fps 4fps 100fps 50fps 25fps 12fps 6fps 3fps 2fps 1fps**

Snímkovací frekvence pro zrychlené/zpomalené snímání



APS-C/Super 35mm



Probíhá nabíjení blesku

**VIEW**

Efekt nastavení Vyp.



Iluminátor AF

**Flicker**

Detekování blikání



SteadyShot vypnut/zapnut, varování o chvění fotoaparátu



Ohn. vzdál. SteadyS./ Varování před otřesy fotoaparátu



Zoom smart / Zoom s jas. obraz./Digitální zoom

**-PC-**

Vzdálené PC



Monitoring jasu



Tiché snímání



Dálkové ovládání

**FTP** **FTP**<sup>▲</sup>

Funkce FTP / stav přenosu FTP



Připojeno k Wi-Fi/Odpojeno od Wi-Fi

\* Tyto ikony se zobrazí v oblasti 6, když snímáte s hledáčkem.



Nenahrává se zvuk videa



Redukce zvuku větru



Zápis informací o autorských právech zapnut

Assist 5-Log2 Assist 5-Log3 Assist HLG 709 Assist HLG 2020

Pomoc zobr. Gamma





Zrušit ostření



Zrušit Zamknutý AF

### Bodové ostření

Provádění [Bodové ostření]



aktivní NFC



Spojení Bluetooth dostupné /spojení Bluetooth nedostupné



Připojen ke smartphonu/nepřipojen ke smartphonu



Získávání informací o poloze/informace o poloze nelze získat



Režim letadlo



Varování o přehřátí



Plný soubor databáze/chyba souboru databáze

### 3. Akumulátor



Zbývající kapacita akumulátoru



Varování zbývající kapacity akumulátoru



Napájení USB

### 4. Nastavení pro snímání

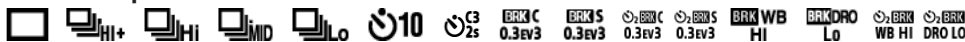

Režim pohonu



Režim blesku/Bezdrátový blesk/Bez červ.očí

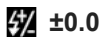

Kompenz.blesku



Režim ostření



Formát souboru



Oblast ostření



Režim měření



Vyvážení bílé (auto, přednastaveno, podvodní auto, vlastní, teplota barvy, barevný filtr)



Opt. dyn. rozs. /Auto HDR



Kreativní styl /Kontrast, sytost a ostrost



Obrazový efekt



Prior. obl./oka v AF



Profil obrazu



Prior. záznam. média

## 5. Indikátor ostření/nastavení expozice



Indikátor zaostření

**1/250**

Rychlost závěrky

**F3.5**

Hodnota clony



Kompenzace expozice/Ruční měření

**ISO400**

**ISO AUTO**

Citlivost ISO



Zámek AE/zámek FEL

## 6. Náповěda/ostatní

**Zamknutý AF**

**Zrušit Zamknutý AF**

Zobrazení nápovědy pro zámek AF

**Zrušit ostření**

Zobrazení nápovědy pro zrušení ostření

Indikátor řady



Oblast bodového měření

Náповěda nastavení expozice



Indikátor rychlosti závěrky



Indikátor clony



Histogram

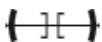

Digitální měřidlo roviny

**STBY REC**

Pohotovostní režim nahrávání videa/průběh nahrávání videa

**1:00:12**

Skutečná doba nahrávání (hodiny: minuty: sekundy)

Zobr. úrov. zvuku



Ovládání REC

**00:00:00:00**

Časový kód (hodiny:minuty:sekundy:snímky)

**00 00 00 00**

Uživatelský bit

## Ikony na obrazovce přehrávání

### Přehrávání jednoho snímku

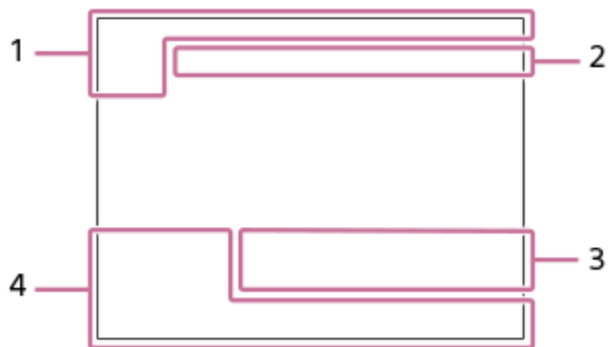

## Zobrazení histogramu

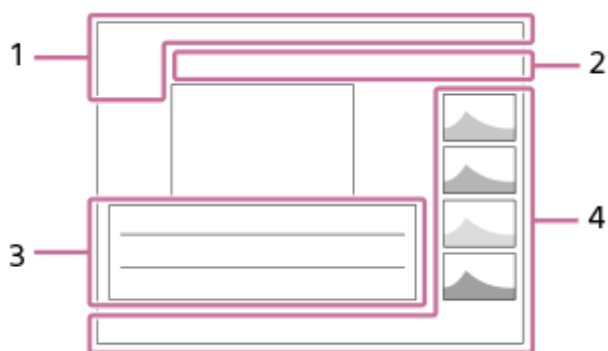

### 1. Základní informace



Přehrávací média



Režim prohlížení



Hodnocení



Chránit

**DPOF**

DPOF nastaveno

**3/7**

Číslo souboru/počet snímků v režimu prohlížení



aktivní NFC



Zbývající kapacita akumulátoru



Zobr. jako skupinu



Včetně videa proxy



Stav přenosu FTP

### 2. Nastavení fotoaparátu

Viz „Ikony na obrazovce snímání“

### 3. Nastavení pro snímání



Chyba obrazového efektu



Chyba auto HDR

**35mm**

Ohnisková vzdálenost objektivu

## HLG

Nahrávání HDR (Hybrid Log-Gamma)

Viz „Ikony na obrazovce snímání“ pro ostatní ikony zobrazené v této části.

### 4. Informace o snímku

 **90°44'55"N**  
**233°44'55"W**

Informace zeměpisné šířky/délky

**2018-1-1 10:37AM**

Datum záznamu

 **100-0003**

Číslo složky - číslo souboru



Histogram (Luminance/R/G/B)

## Přepnutí zobrazení displeje (při snímání/přehrávání)

Můžete změnit obsah zobrazení na displeji.

### 1 Stiskněte tlačítko DISP (nastavení zobrazení).

- Chcete-li přepnout informace zobrazené v hledáčku, stiskněte při pohledu do hledáčku tlačítko DISP.
- Při každém stisknutí tlačítka DISP se změní zobrazení na displeji.
- Zobrazené obsahy a jejich pozice slouží pouze jako vodítka a mohou se od skutečného zobrazení lišit.

#### Při snímání (displej)

Zobraz. všech inf. → Bez informací → Histogram → Úroveň → Pro hledáček → Zobraz. všech inf.

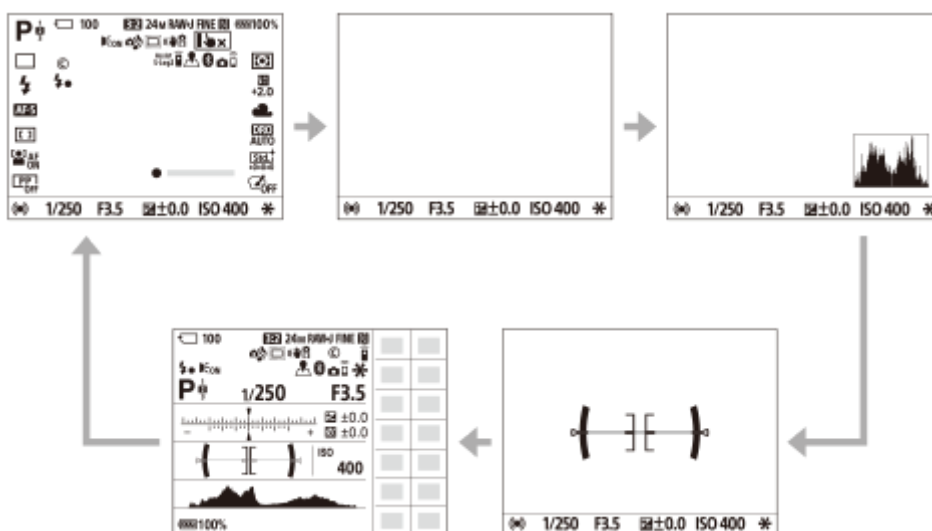

#### Při snímání (hledáček)

Úroveň → Bez informací → Histogram → Úroveň



#### Při přehrávání (displej/hledáček)

Zobrazit info. → Histogram → Bez informací → Zobrazit info.

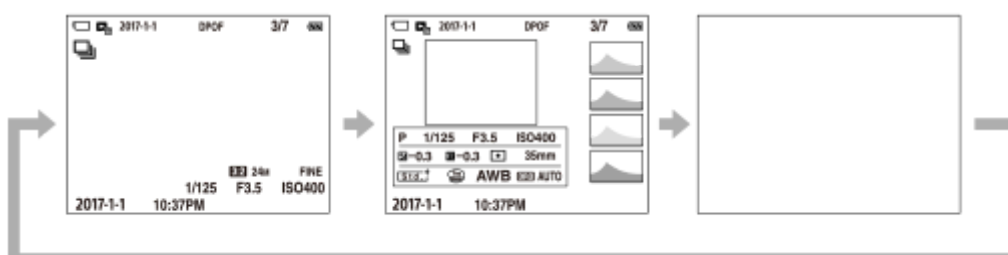

- Pokud je na snímku přexponovaná nebo podexponovaná oblast, bude odpovídající část na zobrazení histogramu blikat (varování o přexponování/podexponování).
- Nastavení pro přehrávání se také použijí v [Auto prohlíž.].

## Zobrazení histogramu

Histogram ukazuje rozložení jasu a zobrazuje počet pixelů v dané úrovni jasu. Zobrazuje tmavší směrem doleva a jasnější směrem doprava.

Histogram se mění podle kompenzace expozice.

Sloupec na pravém konci histogramu ukazuje, že na snímku jsou přexponovaná místa, a na levém konci histogramu, že na snímku jsou podexponovaná místa. Takové defekty nelze po snímání na počítači opravit. Před snímáním proveďte kompenzaci expozice, je-li to nutné.



(A): Počet pixelů

(B): Jas

### Poznámka

- Zobrazení v hledáčku a na displeji pro snímání lze nastavit zvlášť. Podívejte se přes hledáček, abyste provedli nastavení zobrazení pro hledáček.
- Informace na zobrazení histogramu se nevztahují ke konečné fotografii. Jedná se o informace o snímku zobrazeném na displeji. Konečný výsledek záleží na hodnotě clony atd.
- Zobrazení histogramu je velmi odlišné při snímání a při přehrávání v následujících případech:
  - Když se použije blesk
  - Když snímáte objekt s malou světelností, například noční scénu
- V režimu videosekvence nelze položku [Pro hledáček] zobrazit.

### Tip

- Ve výchozích nastaveních se nezobrazuje následující.
  - Graf. zobrazení
  - Displej vypnutý
  - Zobraz. všech inf. (při použití hledáčku)

Pokud chcete změnit režimy zobrazení, které jsou zapnuty, když stisknete tlačítko DISP, vyberte MENU → 2 (Nastavení snímání2) → [Tlačítko DISP] a změňte nastavení.

- Tlačítko DISP (Monitor/Hledáček)

4-732-948-65(1) Copyright 2018 Sony Corporation

Digitální fotoaparát s výměnnými objektivy  
ILCE-7M3 α7III

## Tlačítko DISP (Monitor/Hledáček)

Umožňuje nastavit režimy zobrazení na displeji, které lze vybrat pomocí DISP (nastavení na displeji) v režimu snímání.

1 MENU →  2 (Nastavení snímání2) → [Tlačítko DISP] → [Monitor] nebo [Hledáček] → požadované nastavení → [Zadat].

Položky označené  jsou k dispozici.

### Podrobnosti o položkách menu

#### Graf. zobrazení :

Ukazuje základní informace o snímání. Graficky znázorňuje rychlost závěrky a hodnotu clony.

#### Zobraz. všech inf. :

Ukazuje informace o záznamu.

#### Bez informací :

Nezobrazí informace o záznamu.

#### Histogram :

Graficky znázorní rozložení světla.

#### Úroveň :

Označuje, zda je přístroj vyrovnán ve směru zepředu dozadu **(A)** a horizontálně **(B)**. Když je přístroj vyrovnán v obou směrech, indikátor zezelená.

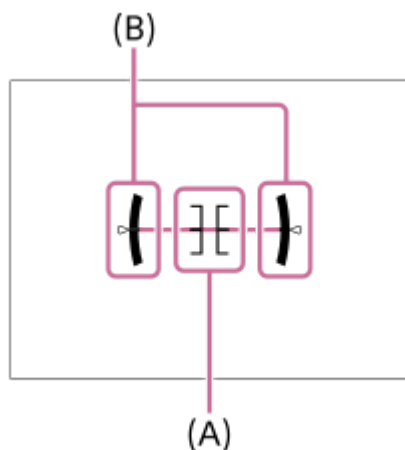

#### Pro hledáček\*:

Na displeji zobrazí pouze informace o snímání, nikoli objekt. Toto nastavení je nastavení zobrazení pro snímání s hledáčkem.

#### Displej vypnutý\*:

Vždy vypne displej při pořizování snímků. Displej můžete používat při přehrávání snímků nebo ovládání MENU. Toto nastavení je nastavení displeje pro snímání s hledáčkem.

\* Tyto režimy displeje jsou k dispozici pouze v nastavení pro [Monitor].

#### Poznámka

- Pokud přístroj značně nakloníte dopředu nebo dozadu, bude odchylka od roviny vysoká.
- Přístroj může mít rozsah chyby téměř  $\pm 1^\circ$ , i když je naklonění korigováno rovinou.



---

## Příbuzné téma

- [Přepnutí zobrazení displeje \(při snímání/přehrávání\)](#)

4-732-948-65(1) Copyright 2018 Sony Corporation

Digitální fotoaparát s výměnnými objektivy  
ILCE-7M3 α7III

## Kontrola fotoaparátu a přiložených částí

Nejprve ověřte název modelu fotoaparátu. Přiložené doplňky se liší podle modelu.  
Číslo v závorce udává počet kusů.

### Přiloženo ke všem modelům.

- Fotoaparát (1)
- Síťový adaptér (1)  
Tvar síťového adaptéru se může lišit podle země/regionu.
- Síťová šňůra (1)\* (dodávaná v některých zemích/regionech)

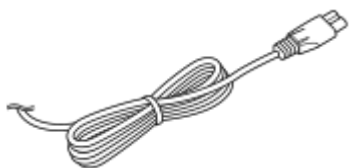

\* U fotoaparátu může být přiloženo několik napájecích kabelů. Použijte ten, který je vhodný pro vaši zemi/oblast.

- Modul akumulátoru NP-FZ100 (1)



- Kabel mikro USB (1)

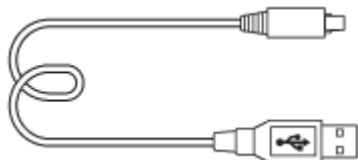

- Řemínek na rameno (1)

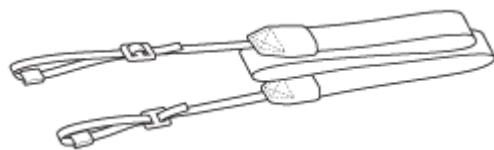

- Krytka těla (1) (nasazena na fotoaparát)



- Krytka patice (1) (nasazena na fotoaparát)
- Očnice (1) (nasazena na fotoaparát)
- Návod k obsluze (1)
- Referenční příručka (1)

### ILCE-7M3K

- Objektiv se zoomem FE 28-70 mm F3.5-5.6 OSS (1) (včetně přední krytky objektivu a zadní krytky objektivu)
- Sluneční clona objektivu (1)



Digitální fotoaparát s výměnnými objektivy  
ILCE-7M3 α7III

## Vložení/vyjmutí bloku akumulátorů

- 1** Otevřete kryt akumulátoru.



- 2** Vložte akumulátor a přitom jeho špičkou přidržujte západku (A), dokud akumulátor nezaklapne na místo.

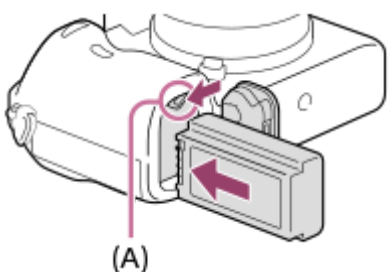

- 3** Uzavřete kryt.

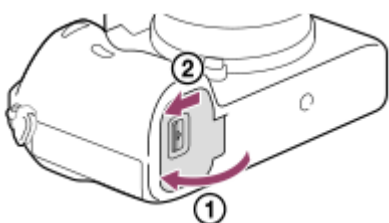

## Vyjímání bloku akumulátorů

Ujistěte se, že kontrolka přístupu nesvítí a vypněte fotoaparát. Poté zasuňte páčku pro uzamčení (A) a vyjměte blok akumulátorů. Dejte pozor, aby vám blok akumulátorů neupadl.

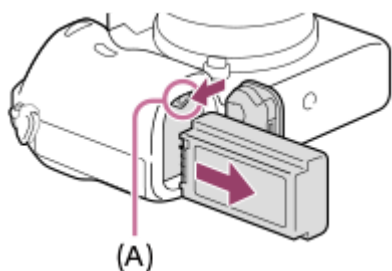

## Nabíjení bloku akumulátorů vloženého ve fotoaparátu

- 1 Vypněte napájení.
- 2 Připojte fotoaparát s vloženým blokem akumulátorů k síťovému adaptéru (příložen) kabelem USB a připojte síťový adaptér do síťové zásuvky.

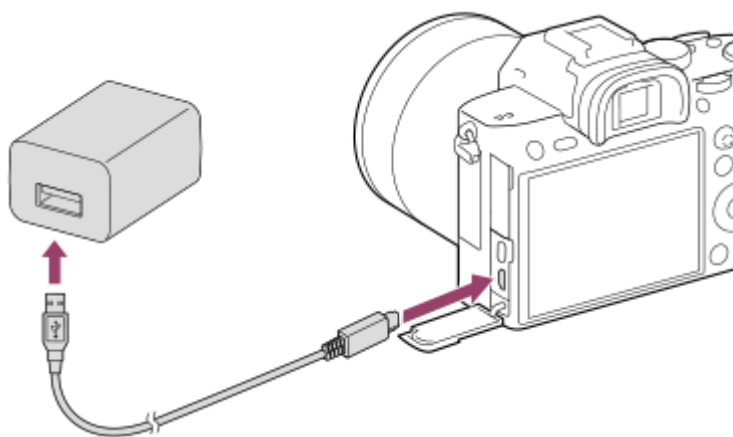

### Kontrolka nabíjení na fotoaparátu (oranžová)

Svídí: Nabíjení

Nesvídí: Nabíjení ukončeno

Bliká: Chyba nabíjení nebo dočasné pozastavení nabíjení, protože fotoaparát se nenachází ve správném teplotním rozsahu

- Doba nabíjení (plné nabití): Doba nabíjení je asi 285 min.
- Výše uvedená doba se týká nabíjení zcela vybitého akumulátoru při teplotě 25 °C. Nabíjení může trvat déle, zaleží na podmínkách a okolnostech používání.
- Kontrolka nabíjení se vypne, když je nabíjení dokončeno.
- Pokud se kontrolka nabíjení rozsvítí a hned zhasne, akumulátor je plně nabitý.

### Poznámka

- Pokud kontrolka nabíjení bliká, když blok akumulátorů není zcela nabit, vyjměte blok akumulátorů nebo odpojte kabel USB od fotoaparátu a pak jej znovu vložte a nabíjejte.
- Pokud kontrolka nabíjení na fotoaparátu bliká, když je síťový adaptér připojen do síťové zásuvky, znamená to, že nabíjení je dočasně pozastaveno, protože teplota je mimo doporučený rozsah. Když se teplota vrátí do správného rozsahu, nabíjení se obnoví. Doporučujeme nabíjet blok akumulátorů při okolní teplotě mezi 10°C a 30°C.
- Pokud používáte síťový adaptér/nabíječku akumulátorů, použijte nejbližší síťovou zásuvku. Pokud nastane porucha, okamžitě odpojte napájení - vytáhněte zástrčku ze síťové zásuvky.  
Pokud používáte fotoaparát s kontrolkou nabíjení, uvědomte si, že fotoaparát není odpojen ze síťové zásuvky, ani když kontrolka zhasne.
- Když fotoaparát zapnete, bude napájení dodáváno ze síťové zásuvky a budete moci fotoaparát ovládat. Blok akumulátorů se však nebude nabíjet.
- Když používáte zcela nový blok akumulátorů nebo se blok akumulátorů delší dobu nepoužíval, kontrolka nabíjení může při nabíjení rychle blikat. Pokud se to stane, vytáhněte blok akumulátorů nebo odpojte kabel USB od fotoaparátu a pak jej znovu vložte a nabíjejte.

- Pokud je akumulátor téměř nebo plně nabitý, bez používání ho nenabíjejte trvale nebo opakovaně. Jinak může nastat snížení výkonu akumulátoru.
- Když je nabíjení ukončeno, odpojte síťový adaptér ze síťové zásuvky.
- Používejte pouze originální bloky akumulátorů a síťové adaptéry značky Sony.
- Použijte kabel USB (příložen) nebo standardní kabel USB.
- Doba nabíjení je stejná, i když používáte kabel USB Type-C.

---

#### **Příbuzné téma**

- [Poznámky týkající se akumulátoru](#)
- [Poznámky týkající se nabíjení akumulátoru](#)
- [Používání síťového adaptéru/nabíječky akumulátorů v zahraničí](#)

Digitální fotoaparát s výměnnými objektivy  
ILCE-7M3 α7III

## Nabíjení připojením k počítači

Blok akumulátorů lze nabíjet připojením fotoaparátu k počítači kabelem USB.

### 1 Vypněte přístroj a připojte ke konektoru USB počítače.

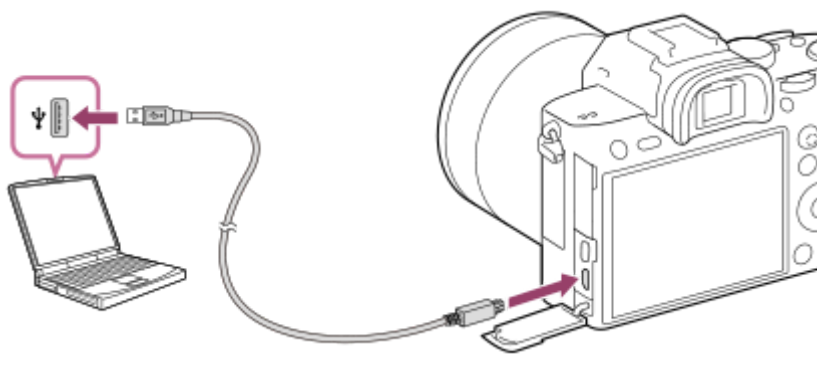

#### Poznámka

- Pokud je přístroj připojen k laptopu, který není připojen do sítě, sníží se kapacita akumulátoru laptopu. Neponechávejte přístroj připojený k laptopu po delší dobu.
- Když je mezi počítačem a fotoaparátem připojení USB, počítač nezapínejte, nevypínejte, nerestartujte ani jej nebudíte z režimu spánku. Jinak může nastat porucha. Předtím než počítač zapnete, vypnete, restartujete nebo vzbudíte z režimu spánku, odpojte fotoaparát od počítače.
- Nelze zaručit správnou činnost se všemi typy počítačů.
- Nabíjení nelze zaručit pro zákaznický sestavený počítač, modifikovaný počítač nebo počítač připojený prostřednictvím rozbočovače USB.
- Fotoaparát možná nebude pracovat správně, když budete současně používat další zařízení USB.

#### Příbuzné téma

- [Poznámky týkající se akumulátoru](#)
- [Poznámky týkající se nabíjení akumulátoru](#)

Digitální fotoaparát s výměnnými objektivy  
ILCE-7M3 α7III

## Životnost akumulátoru a počet nahratelných snímků

		Životnost akumulátoru	Počet snímků
Snímání (fotografie)	Režim displeje	-	Asi 710
	Režim hledáčku	-	Asi 610
Skutečné snímání (video)	Režim displeje	Asi 125 min.	-
	Režim hledáčku	Asi 115 min.	-
Nepřetržité snímání (video)	Režim displeje	Asi 210 min.	-
	Režim hledáčku	Asi 200 min.	-

### Poznámka

- Výše uvedené odhady kapacity akumulátoru a počtu nahratelných snímků se vztahují k plně nabitému akumulátoru. Životnost akumulátoru a počet snímků se může snížit. Záleží na podmínkách používání.
- Životnost akumulátoru a počet nahratelných snímků jsou odhady založené na snímání s výchozími nastaveními za následujících podmínek:
  - Používání bloku akumulátorů při okolní teplotě 25°C.
  - Používání paměťové karty Sony SDXC (U3) (prodává se samostatně)
  - Používání objektivu FE 28-70mm F3.5-5.6 OSS
- Čísla ve „Snímání (fotografie)“ jsou založena na normě CIPA a vztahují se k fotografování za následujících podmínek: (CIPA: Camera & Imaging Products Association)
  - Každých 30 sekund je pořízen jeden snímek.
  - Napájení se zapíná a vypíná jednou za deset snímků.
- Počet minut pro snímání videa je založen na standardu CIPA a platí pro snímání za následujících podmínek:
  - Obrazová kvalita je nastavena na XAVC S HD 60p 50M /50p 50M.
  - Reálné natáčení (videozáznamy): Kapacita akumulátoru závisí na opakování natáčení, používání zoomu, přepínání do pohotovostního režimu, zapínání/vypínání apod.
  - Nepřetržité snímání (video): Kapacita akumulátoru se vztahuje k nepřetržitému natáčení při dosažení limitu (29 minut). Poté záznam pokračuje dalším stiskem tlačítka MOVIE (video). S dalšími funkcemi, například transfokací, se nepočítá.



Digitální fotoaparát s výměnnými objektivy  
ILCE-7M3 α7III

## Napájení ze síťové zásuvky

Použijte dodaný síťový adaptér a snímejte a přehrávejte snímky, když bude napájení dodáváno ze síťové zásuvky. Tím ušetříte napájení fotoaparátu z akumulátoru.

- 1 Vložte blok akumulátorů do fotoaparátu.
- 2 Připojte fotoaparát do síťové zásuvky kabelem USB a síťovým adaptérem (příložen).

### Poznámka

- Fotoaparát se nebude aktivovat, pokud nebude akumulátor nabitý. Vložte do fotoaparátu dostatečně nabitý blok akumulátorů.
- Pokud používáte fotoaparát, když se napájení dodává ze síťové zásuvky, ujistěte se, že se na displeji zobrazuje ikona označující, že probíhá napájení prostřednictvím USB (  ).
- Nevytahujte blok akumulátorů, když se napájení dodává ze síťové zásuvky. Pokud vytáhnete blok akumulátorů, fotoaparát se vypne.
- Nevytahujte blok akumulátorů, pokud svítí kontrolka přístupu. Data na paměťové kartě mohou být poškozena.
- Dokud je napájení zapnuto, blok akumulátorů se nebude nabíjet, i když fotoaparát bude připojen do síťového adaptéru.
- Za jistých podmínek může být napájení dodáváno z bloku akumulátorů doplňkově, i když budete používat síťový adaptér.
- Nevytahujte kabel USB, když se napájení dodává ze síťové zásuvky. Předtím, než vytáhnete kabel USB, vypněte fotoaparát.
- Doba nepřetržitého nahrávání může být zkrácena, když se napájení dodává se síťové zásuvky. Záleží na teplotě fotoaparátu a akumulátoru.
- Když používáte nabíječku jako zdroj napájení, před používáním se ujistěte, že je plně nabitá. Při používání dávejte pozor na zbývajícím napájení v nabíječce.

## Poznámky týkající se akumulátoru

### Poznámky týkající se akumulátoru

- Ujistěte se, že používáte pouze bloky akumulátorů určené pro tento přístroj.
- Za určitých provozních podmínek či v určitém prostředí se správná úroveň zbývajících kapacity akumulátoru nemusí zobrazit.
- Akumulátor nevystavujte působení vody. Akumulátor není vodotěsný.
- Akumulátor nenechávejte na extrémně teplých místech (například v automobilu nebo na přímém slunečním světle).

### Nabíjení akumulátoru

- Před prvním použitím přístroje akumulátor (přiložen) nabijte.
- Nabíjený akumulátor se bude pomalu sám vybíjet, i když ho nebudete používat. Před každým použitím přístroje akumulátor nabijte, abyste nezmeškali příležitost pořídit snímky.
- Nenabíjejte jakékoli bloky akumulátorů - pouze bloky akumulátorů určené pro tento přístroj. Pokud byste to udělali, mohlo by dojít k vytečení, přehřátí, explozi, úrazu elektrickým proudem, popálení nebo zranění.
- Pokud kontrolka nabíjení bliká, když není blok akumulátorů plně nabit, vytáhněte blok akumulátorů nebo odpojte kabel USB od fotoaparátu a pak jej znovu vložte, aby se nabil.
- Nabíjet doporučujeme v prostředí s teplotou mezi 10 °C a 30 °C. Při teplotách mimo tento rozsah se akumulátor nemusí plně nabít.
- Když připojíte tento přístroj k přenosnému počítači, který není připojen ke zdroji napájení, kapacita akumulátoru přenosného počítače se může snížit. Přístroj nenabíjejte prostřednictvím přenosného počítače příliš dlouho.
- Pokud je tento přístroj připojen k počítači kabelem USB, počítač nezapínejte/nerestartujte, neprobouzejte z režimu spánku ani nevypínejte. Jinak může dojít k poruše přístroje. Před prováděním výše uvedených operací odpojte přístroj od počítače.
- Nabíjení není zaručeno, pokud používáte vlastnoručně sestavený nebo upravený počítač.
- Když je nabíjení dokončeno, odpojte síťový adaptér ze síťové zásuvky nebo odpojte kabel USB od fotoaparátu. Pokud byste to neudělali, životnost akumulátoru by se mohla zkrátit.

### Indikátor zbývajících kapacity akumulátoru

- Na displeji se objeví indikátor zbývajících kapacity akumulátoru.



**A:** Vysoká úroveň akumulátoru

**B:** Baterie je vybita

- Trvá asi minutu, než se zobrazí správná úroveň zbývajících kapacity akumulátoru.
- Za určitých provozních podmínek či v určitém prostředí se správná úroveň zbývajících kapacity akumulátoru nemusí zobrazit.
- Pokud se indikátor zbývajících kapacity akumulátoru nezobrazí, vyvolejte jej stisknutím tlačítka DISP (Nastavení zobrazení).

### Doba nabíjení (plné nabití)

Při používání síťového adaptéru (přiložen) je doba nabití přibližně 285 minut.

Výše uvedená doba se týká nabíjení zcela vybitého akumulátoru při teplotě 25 °C. Nabíjení může trvat déle, záleží na podmínkách a okolnostech používání.

## Efektivní využití akumulátoru

- Výkon akumulátoru se při nízké teplotě snižuje. Proto je na chladných místech funkční doba akumulátoru kratší. Chcete-li zajistit delší funkční dobu, doporučujeme vložit akumulátor do vnitřní kapsy oděvu v blízkosti těla, aby se zahřál, a vložit do přístroje bezprostředně před začátkem fotografování. Pokud máte v kapse nějaké kovové předměty (např. klíče), dejte pozor, abyste nezpůsobili zkrat.
- Blok akumulátorů se rychle vybije, když budete často používat blesk nebo funkci nepřetržitého snímání, často zapínat nebo vypínat napájení nebo nastavíte displej na velmi jasný.
- Doporučujeme, abyste si připravili náhradní akumulátor a před pořízením skutečných snímků pořídili zkušební záběry.
- Pokud je konektor akumulátoru znečištěný, přístroj se nemusí zapnout nebo se akumulátor nemusí nabít správně. V tomto případě očistěte akumulátor od prachu měkkým hadříkem nebo vatovou tyčinkou.

## Skladování akumulátorů

Abyste zachovali funkčnost akumulátoru, alespoň jednou za rok ho nabijte a poté ho před uskladněním zcela vybijte ve fotoaparátu. Po vyjmutí z fotoaparátu uložte akumulátor na chladném, suchém místě.

## Životnost akumulátorů

- Životnost akumulátoru je omezena. Pokud budete používat stejný akumulátor opakovaně nebo dlouhodobě, jeho kapacita se postupně snižuje. Pokud se životnost akumulátoru zřetelně zkracuje, pravděpodobně nastal čas vyměnit jej za nový.
- Životnost akumulátorů se liší podle způsobu jeho skladování a provozních podmínek a prostředí, ve kterém se každý akumulátor používá.

## Poznámky týkající se nabíjení akumulátoru

- Pro tento přístroj je určen přiložený síťový adaptér. Nepřipojujte k němu jiná elektronická zařízení. Jinak může nastat porucha.
- Zkontrolujte, zda používáte originální síťový adaptér Sony.
- Pokud indikátor nabíjení přístroje při nabíjení bliká, nabíjený akumulátor vyjměte a poté ho znovu pečlivě vložte do přístroje. Pokud indikátor nabíjení opět bliká, může to znamenat závadu akumulátoru nebo to, že byl vložen jiný typ akumulátoru, než je specifikováno. Zkontrolujte, zda jde o akumulátor správného typu.  
Pokud je akumulátor specifikovaného typu, vyjměte ho, vyměňte za nový nebo jiný a zkontrolujte, zda se nově vložený akumulátor nabíjí správně. Pokud se nově vložený akumulátor nabíjí správně, dříve vložený akumulátor může být vadný.
- Pokud indikátor nabíjení bliká, i když je síťový adaptér připojen k přístroji a síťové zásuvce, znamená to, že se nabíjení dočasně zastavilo a je v pohotovostním režimu. K zastavení nabíjení a přechodu do pohotovostního režimu dochází automaticky, jestliže je teplota mimo doporučený rozsah. Až se teplota vrátí do doporučeného rozsahu, nabíjení bude pokračovat a indikátor nabíjení se znovu rozsvítí. Nabíjet doporučujeme v prostředí s teplotou mezi 10 °C a 30 °C.

## Vkládání/vyjímání paměťové karty

Vysvětlí, jak vložit paměťovou kartu (prodává se samostatně) do přístroje.

### 1 Otevřete kryt slotu pro paměťovou kartu.

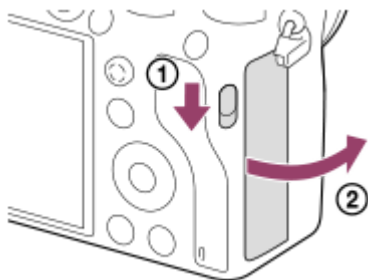

### 2 Vložte kartu SD do prostoru 1.

- Když používáte dvě paměťové karty, vložte druhou do prostoru 2.

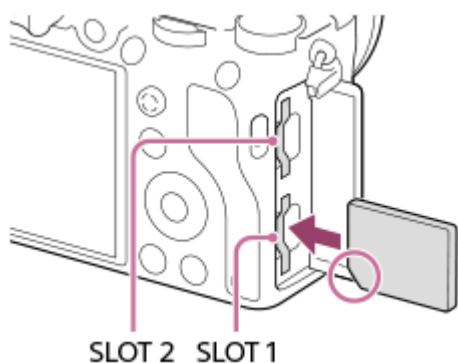

- Pokud je oříznutý roh paměťové karty nasměrován jako na vyobrazení, kartu zasuňte do slotu, dokud nezaklapne. Vložte paměťovou kartu správně. Pokud to neuděláte, může nastat porucha.



#### Typy paměťových karet, které lze vložit do prostorů pro paměťovou kartu

Prostor 1 (spodní): Podporuje karty SD (kompatibilní s UHS-I a UHS-II).

Prostor 2 (horní): Podporuje karty SD (kompatibilní s UHS-I) a médiumMemory Stick PRO Duo

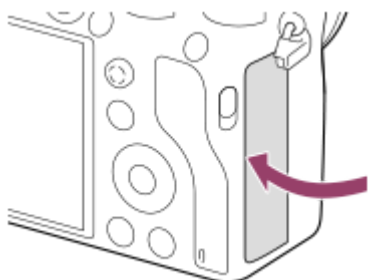
### 3 Zavřete kryt.



- Když používáte paměťovou kartu s fotoaparátem poprvé, doporučuje se kartu ve fotoaparátu naformátovat pro stabilnější výkon karty.
- Prostor pro nahrávání na paměťovou kartu můžete změnit výběrem MENU →  (Nastavení) → [Nast. záznam. média] → [Prior. záznam. média].
- Pokud chcete nahrát stejný snímek na dvě paměťové karty současně nebo roztřídit nahrané snímky na dvě paměťové karty podle typu snímku (fotografie/video), vyberte MENU →  (Nastavení) → [Nast. záznam. média] → [Režim nahrávání].
- Použijte prostor 1, pokud používáte pouze jednu kartu SD.
- Použijte prostor 2, pokud používáte Memory Stick. V tomto případě nastavte [Prior. záznam. média] na [Slot 2].
- Nevkládejte Memory Stick do prostoru 1. Může to způsobit poruchu.

## Vyjímání paměťové karty

Otevřete kryt paměťové karty a ujistěte se, že kontrolka přístupu **(A)** nesvítí, a pak jednou zatlačte na paměťovou kartu, abyste ji vytáhli.

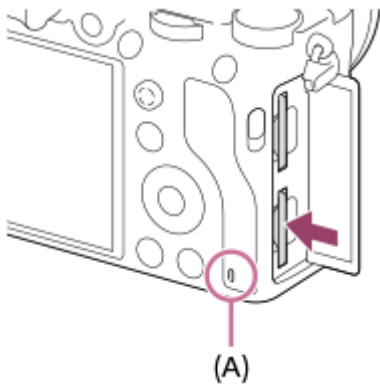

### Příbuzné téma

- [Paměťové karty, které lze použít](#)
- [Poznámky k paměťové kartě](#)
- [Formátovat](#)
- [Nast. záznam. média: Prior. záznam. média](#)
- [Výběr paměťové karty, která se má přehrát \(Vyb. méd. pro přehr.\)](#)
- [Nast. záznam. média: Režim nahrávání](#)

Digitální fotoaparát s výměnnými objektivy  
ILCE-7M3 α7III

## Paměťové karty, které lze použít

Při používání paměťových karet microSD nebo médií Memory Stick Micro s tímto fotoaparátem musíte používat správný adaptér.

### Paměťové karty SD

Nahrávací formát		Podporovaná paměťová karta
Fotografie		Karta SD/SDHC/SDXC
AVCHD		Karta SD/SDHC/SDXC (třída 4 nebo rychlejší, případně U1 nebo rychlejší)
XAVC S	4K 60 Mb/s* HD 50 Mb/s nebo nižší* HD 60 Mb/s	Karta SDHC/SDXC (třída 10, případně U1 nebo rychlejší)
	4K 100 Mb/s* HD 100 Mb/s	Karta SDHC/SDXC (U3)





\* Také při současném nahrávání videa proxy

### Média Memory Stick

Nahrávací formát		Podporovaná paměťová karta
Fotografie		Memory Stick PRO Duo/ Memory Stick PRO-HG Duo
AVCHD		Memory Stick PRO Duo (Mark 2)/ Memory Stick PRO-HG Duo
XAVC S	4K 60 Mb/s* HD 50 Mb/s nebo nižší* HD 60 Mb/s	Memory Stick PRO-HG Duo
	4K 100 Mb/s* HD 100 Mb/s	—

\* Také při současném nahrávání videa proxy

#### Poznámka

- Pokud používáte paměťovou kartu UHS-II, použijte prostor 1. Vyberte také MENU →  (Nastavení) → [Nast. záznam. média] → [Prior. záznam. média] → [Slot 1].
- Médium Memory Stick PRO Duo nelze používat v prostoru 1.
- Když používáte paměťovou kartu SDHC pro nahrávání videa XAVC S po delší dobu, budou nahraná videa rozdělena do souborů o velikosti 4 GB. S rozdělenými soubory lze manipulovat jako s jedním souborem a importovat je do počítače pomocí PlayMemories Home.
- Když nahráváte video na paměťové karty v prostorech 1 a 2 s následujícími nastaveními fotoaparátu, vložte dvě paměťové karty se stejným systémem souborů. Video XAVC S nelze nahrávat současně při používání kombinace systému souborů exFAT a systému souborů FAT32.
  - [Formát souboru] je nastavena na [XAVC S 4K] nebo [XAVC S HD].
  - [Režim nahrávání] v [Nast. záznam. média] je nastaven na [Souč. nahráv. ()] nebo [Souč. nahr. (/ )].

Paměťová karta

Systém souborů

Paměťová karta	System souborů
Paměťová karta SDXC	exFAT
Paměťová karta Memory Stick PRO Duo (Mark2), Memory Stick PRO-HG Duo, SDHC	FAT32

- Předtím, než se budete snažit obnovit soubory databáze na paměťové kartě, plně nabijte blok akumulátorů.

---

### Příbuzné téma

- [Poznámky k paměťové kartě](#)
- [Počet snímků, které lze nahrát](#)
- [Doby nahrávání videa](#)
- [Nast. záznam. média: Režim nahrávání](#)



## Poznámky k paměťové kartě

- Pokud dlouho opakovaně pořizujete a mažete snímky, může dojít v souboru na paměťové kartě k fragmentaci dat, a uprostřed natáčení videosekvence může dojít k přerušení záznamu. V takovém případě uložte své snímky do počítače nebo na jiné úložiště a proveďte příkaz [Formátovat] pomocí fotoaparátu.
- Nevytahujte blok akumulátorů nebo paměťovou kartu, neodpojujte kabel USB nebo nevypínejte fotoaparát, dokud svítí kontrolka přístupu. To může způsobit poškození dat na paměťové kartě.
- Kvůli ochraně nezapomeňte data zálohovat.
- Není zaručeno, že všechny paměťové karty budou pracovat správně.
- Snímky zaznamenané na paměťové kartě SDXC nelze při připojení kabelem USB importovat nebo přehrávat na počítačích nebo AV zařízeních, která nejsou kompatibilní se systémem exFAT. Před připojením zařízení k fotoaparátu si ověřte, zda je se systémem exFAT kompatibilní. Pokud fotoaparát připojíte k nekompatibilnímu zařízení, můžete být vyzváni k naformátování karty. Nikdy po této výzvě kartu neformátujte, protože by došlo ke smazání veškerých dat na kartě. (exFAT je souborový systém používaný na paměťových kartách SDXC.)
- Paměťovou kartu nevystavujte působení vody.
- Paměťovou kartu neohýbejte a nevystavujte pádům ani nárazům.
- Paměťovou kartu nepoužívejte ani neskladujte za následujících podmínek:
  - extrémně vysoké teploty, například v automobilu zaparkovaném na slunci
  - místa vystavená přímému slunci
  - vlhké prostředí nebo prostředí s výskytem korozivních látek
- Pokud se paměťová karta používá v blízkosti oblastí se silným magnetickým polem nebo na místech se statickou elektřinou nebo elektrickým šumem, mohou být data na paměťové kartě poškozena.
- Nedotýkejte se kontaktů paměťové karty rukama nebo kovovým předmětem.
- Paměťovou kartu neponechávejte v dosahu malých dětí. Mohly by ji omylem spolknout.
- Paměťovou kartu nerozebírejte ani neupravujte.
- Po delším používání může být paměťová karta horká. Při manipulaci s ní buďte opatrní.
- Není zaručeno, že paměťová karta naformátovaná na počítači bude na přístroji pracovat. Formátujte paměťovou kartu pomocí tohoto přístroje.
- Rychlost čtení/zápisu dat se liší podle kombinace paměťové karty a použitého vybavení.
- Když píšete do prostoru pro poznámky na paměťové kartě, netlačte příliš silně.
- Na paměťovou kartu a adaptér na paměťové karty neumísťujte nálepky.
- Pokud je přepínač ochrany proti zápisu nebo vymazání paměťové karty nastaven do polohy LOCK, nemůžete nahrávat ani mazat snímky. V takovém případě nastavte přepínač do polohy pro záznam.
- Používání média Memory Stick Micro nebo paměťové karty microSD s přístrojem:
  - Dejte pozor, abyste paměťovou kartu vložili do vyhrazeného adaptéru. Pokud vložíte paměťovou kartu do přístroje bez adaptéru pro paměťovou kartu, možná ji nebudete moci z přístroje vytáhnout.
  - Při vkládání paměťové karty do adaptéru dbejte na to, aby byla karta vložena ve správném směru a poté ji zasuňte co nejdál. Pokud nebude karta zasunuta správně, může způsobit poruchu.
- Média Memory Stick PRO Duo a Memory Stick PRO-HG Duo:
  - Tento Memory Stick je vybaven funkcí MagicGate. MagicGate je technologie na ochranu autorských práv, která používá šifrování.  
Nahrávání/přehrávání dat, které vyžaduje funkce MagicGate nelze s tímto přístrojem provádět.
  - Je podporován vysokorychlostní přenos dat pomocí paralelního rozhraní.

Digitální fotoaparát s výměnnými objektivy  
ILCE-7M3 α7III

## Nasazení/sundání objektivu

Před nasazováním nebo sundáváním objektivu vypněte fotoaparát.

- 1 Z fotoaparátu sundejte kryt otvoru pro objektiv (A) a ze zadní strany objektivu sundejte zadní kryt (B).

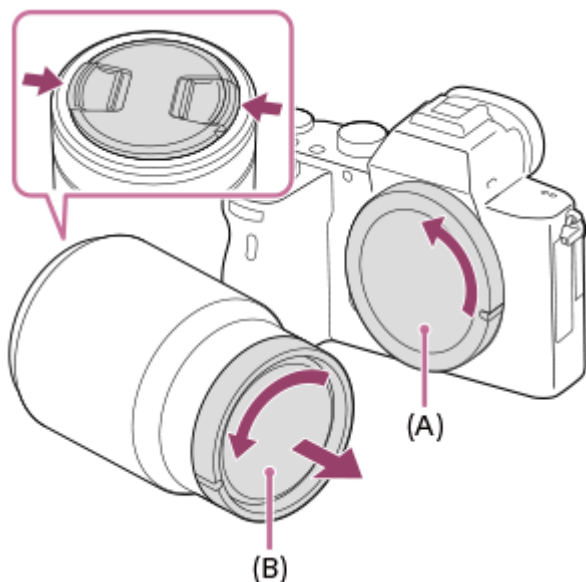

- Doporučujeme, abyste po ukončení snímání nasadili přední krytku objektivu.

- 2 Objektiv nasazujte tak, aby se kryly dvě bílé značky (rysky) na objektivu a na fotoaparátu.

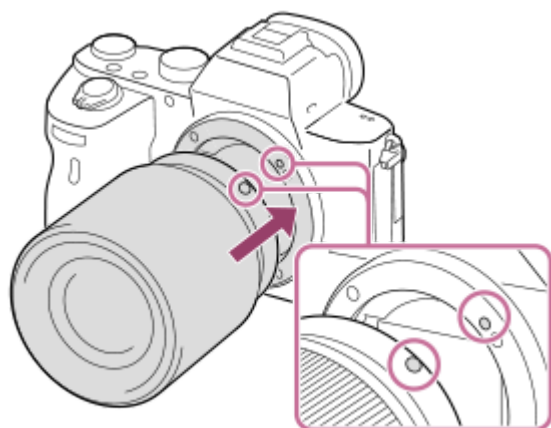

- Fotoaparát držte s bajonetem objektivu směřujícím dolů, aby se do fotoaparátu nedostal prach a nečistoty.

- 3 Objektiv lehce zasunujte do fotoaparátu a přitom ho pomalu otáčejte ve směru šipky, dokud nezaklapne do uzamčené polohy.

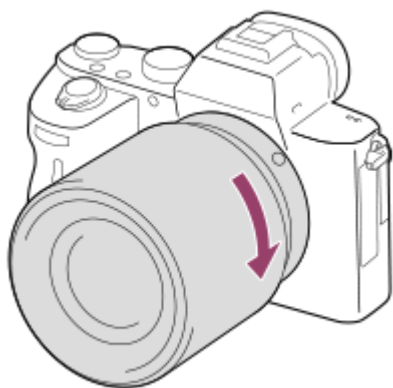

- Při nasazování dbejte na to, abyste drželi objektiv rovně.

## Sejmutí objektivu

Přidržte tlačítko k uvolnění objektivu **(A)** a objektivem otáčejte ve směru šipky, dokud se nezastaví.

Po sundání objektivu nasadte kryt otvoru pro objektiv na fotoaparát a kryty objektivu na přední a zadní konec objektivu, aby se do fotoaparátu a objektivu nedostal prach a nečistoty.

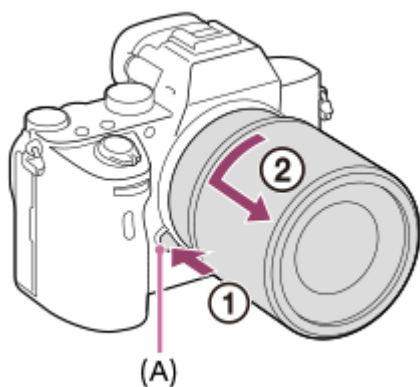

### Poznámka

- Při nasazování/sundávání objektivu pracujte rychle a v bezprašném prostředí.
- Při nasazování objektivu nemačkejte tlačítko k uvolnění objektivu.
- Objektiv nenasazujte násilím.
- Chcete-li použít objektiv A-mount (prodává se samostatně), budete potřebovat adaptér pro bajonet (prodává se samostatně). Při použití adaptéru pro bajonet se řiďte pokyny v návodu přiloženém k adaptéru.
- Pokud chcete pořídit plnoformátový snímek, použijte plnoformátový kompatibilní objektiv.
- Pokud použijete objektiv s patičí pro stativ, nasadte patiči objektivu na stativ, aby se hmotnost objektivu lépe vyvážila.
- Při přenášení fotoaparátu s nasazeným objektivem pevně přidržujte fotoaparát i objektiv.
- Nedotýkejte se součástí, které jsou vysunuty kvůli nastavení zoomu nebo ostření.

## Příbuzné téma

- [Nasazení sluneční clony](#)

Digitální fotoaparát s výměnnými objektivy  
ILCE-7M3 α7III

## Nasazení sluneční clony

Používání sluneční clony doporučujeme, protože clona zabraňuje, aby světlo mimo záběr ovlivňovalo snímek.

- 1 Srovnajte proti sobě připevňovací část sluneční clony s hlavicí objektivu a otáčejte clonou ve směru hodinových ručiček, dokud nezaklapne.

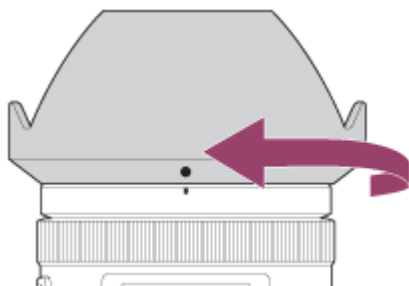

### Poznámka

- Dbejte na správné nasazení sluneční clony. Sluneční clona nemusí jinak mít požadovaný efekt nebo se může částečně odrazit na snímku.
- Pokud je sluneční clona nasazena správně, její značka (červená čárka) se bude krýt s červenou rýskou na objektivu. (U některých objektivů není index sluneční clony.)
- Sundejte sluneční clonu, když používáte blesk, protože sluneční clona blokuje světlo blesku a může se objevit na snímku jako stín.
- Chcete-li po fotografování sluneční clonu uložit, připevněte ji k objektivu obráceně (zezadu).

### Příbuzné téma

- [Nasazení/sundání objektivu](#)

Digitální fotoaparát s výměnnými objektivy  
ILCE-7M3 α7III

## Bajonetový adaptér

Když používáte adaptér pro bajonet (prodává se samostatně), můžete na přístroj nasadit objektiv A-mount (prodává se samostatně).

Podrobnosti viz návod k použití přiložený k adaptéru pro bajonet.

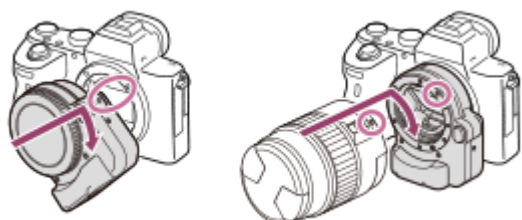

### Poznámka

- Když je vybráno jiné nastavení než [Kontinuální snímání: Lo] pro [Kontinuální snímání], bude ostření uzamčeno při prvním snímku, i když je [Režim ostření] nastaven na [Průběžné AF].
- Použití adaptéru pro bajonet nebo automatického ostření nemusí být s určitými objektivy možné. S dotazem na kompatibilní objektivy se obraťte na prodejce Sony nebo na místní autorizovaný servis Sony.
- Adaptér pro bajonet LA-EA2 nebo LA-EA4 (prodává se samostatně) a vertikální držák (prodává se samostatně) nemají být nasazeny současně. Pokud je nasadíte současně, prostor mezi adaptérem pro bajonet a vertikálním držákem bude příliš úzký a fotoaparát se bude špatně držet.
- Pokud používáte objektiv A-mount, nelze použít Iluminátor AF.
- Při nahrávání videa se může nahrát také zvuk objektivu a činnosti přístroje. Zvuk můžete vypnout výběrem MENU →  2 (Nastavení snímání2) → [Nahrávání zvuku] → [Vypnuto].
- Ostření přístroje může trvat dlouhou dobu nebo může být obtížné, závisí na používaném objektivu nebo objektu.

### Příbuzné téma

- [Adaptér pro bajonet LA-EA1/LA-EA3](#)
- [Adaptér pro bajonet LA-EA2/LA-EA4](#)

Digitální fotoaparát s výměnnými objektivy  
ILCE-7M3 α7III

## Adaptér pro bajonet LA-EA1/LA-EA3

Pokud používáte adaptér pro bajonet LA-EA1 (prodává se samostatně) nebo adaptér pro bajonet LA-EA3 (prodává se samostatně), jsou k dispozici tyto funkce.

### Snímání full frame:

LA-EA1: není k dispozici

LA-EA3: Dostupné pouze s objektivy kompatibilními se snímáním full frame

### Autom. zaost.:

Dostupný pouze s objektivem SAM/SSM

### system AF:

AF s detekcí fáze/Kontrast AF

### AF/MF vyberte:

Lze změnit pomocí přepínače ovládání na objektivu.

### Režim ostření:

AF na 1 snímek/Průběžné AF\*

\* Toto nastavení není k dispozici, když je [ Systém AF] nastaven na [Kontrast AF].

- Když používáte adaptér pro bajonet a fotoaparát je nastaven na režim videa, bude automatické ostření pracovat pouze tehdy, když stisknete tlačítko závěrky napůl nebo když je aktivní funkce [AF zapnut].
- Při používání adaptéru pro bajonet v režimu videa nastavte clonu ručně.

### Dostupná oblast ostření:

Když je [ Systém AF] nastaven na [AF s detekcí fáze]:

[Široká]/[Střed]/[Pohyblivý bod]

- Když je systémový software (firmware) fotoaparátu verze 2.00 nebo pozdější, jsou k dispozici všechny typy oblasti ostření.

Když je [ Systém AF] nastaven na [Kontrast AF]:

[Široká]/[Zóna]/[Střed]/[Pohyblivý bod]/[Rozšíř. pohyb. bod]

### SteadyShot:

Uvnitř

### Příbuzné téma

- [Oblast ostření](#)

Digitální fotoaparát s výměnnými objektivy  
ILCE-7M3 α7III

## Adaptér pro bajonet LA-EA2/LA-EA4

Pokud používáte adaptér pro bajonet LA-EA2 (prodává se samostatně) nebo adaptér pro bajonet LA-EA4 (prodává se samostatně), jsou k dispozici tyto funkce.

### Snímání full frame:

LA-EA2: není k dispozici

LA-EA4: Dostupné pouze s objektivy kompatibilními se snímáním full frame

### Autom. zaost.:

Dostupný

### system AF:

AF s detekcí fáze, která je řízena vyhrazeným senzorem AF uvnitř adaptéru pro bajonet.

### AF/MF vyberte:

Objektivy, které nepodporují DMF (s přepínačem režimu ostření): Lze změnit pomocí přepínače režimu ostření na objektivu.

Objektivy, které podporují DMF (s přepínačem režimu ostření): Lze změnit pomocí přepínače režimu ostření na objektivu. Když je přepínač režimu ostření na objektivu nastaven na AF, můžete změnit způsob ostření prostřednictvím fotoaparátu.

Jiné objektivy (bez přepínače režimu ostření): Lze změnit prostřednictvím fotoaparátu.

### Režim ostření:

LA-EA2: AF na 1 snímek/Průběžné AF/DMF\*

LA-EA4: AF na 1 snímek/Průběžné AF/Automatické AF/DMF\*

\* Dostupné pouze při používání objektivů, které podporují přímé ruční ostření.

- I když je [Nast. priority v AF-S] nastaveno na [Vyvážený důraz], dočasně se přepne na [AF].
- I když je [Nast. priority v AF-C] nastaveno na [Vyvážený důraz], dočasně se přepne na [Uvolnění].

### Dostupná oblast ostření:

Široká/Střed/Pohyblivý bod/Zamknutý AF

### SteadyShot:

Uvnitř

Digitální fotoaparát s výměnnými objektivy  
ILCE-7M3 α7III



## Vertikální držák

K přístroji lze připevnit vertikální držák (prodává se samostatně) a pořizovat vertikálně orientované snímky. Při připevňování vertikálního držáku předem odstraňte kryt akumulátoru. Podrobnosti naleznete v návodu k použití vertikálního držáku.

### Jak odstranit kryt akumulátoru

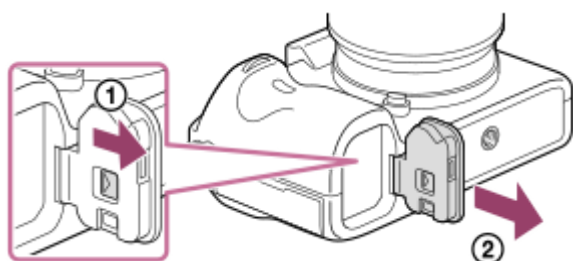
Posuňte páčku k uvolnění krytu akumulátoru přístroje ve směru šipky. Osa krytu akumulátoru bude uložena uvnitř krytu akumulátoru.



- Odstraněný kryt akumulátoru můžete připevnit k vertikálnímu držáku, abyste ho neztratili.
- Když připevníte vertikální držák k přístroji, zobrazí se zbývající kapacita akumulátoru jako **1**  **2** .

### Jak připevnit kryt akumulátoru

Posuňte páčku k uvolnění krytu akumulátoru, srovnajte závěs krytu akumulátoru s otvorem pro hřídel a kryt akumulátoru nasadte.

#### Tip

- Blok akumulátorů uvnitř vertikálního držáku lze nabíjet, když je vertikální držák připevněn k fotoaparátu. Vypněte fotoaparát a připojte jej k síťovému adaptéru (přiložen) kabelem USB a pak připojte síťový adaptér do síťové zásuvky.

#### Poznámka

- Adaptér pro bajonet LA-EA2 nebo LA-EA4 (prodává se samostatně) a vertikální držák nemají být nasazeny současně. Pokud je nasadíte současně, prostor mezi adaptérem pro bajonet a vertikálním držákem bude příliš úzký a fotoaparát se bude špatně držet.



Digitální fotoaparát s výměnnými objektivy  
ILCE-7M3 α7III

## Nastavení jazyka, data a času

Obrazovka nastavení pro jazyk, datum a čas se automaticky zobrazí, když zapnete přístroj poprvé, inicializujete přístroj nebo když se zcela vybitý vnitřní nabíjecí zálohovací akumulátor.

- 1 **Zapněte fotoaparát.**  
Objeví se obrazovka pro nastavení jazyka a pak obrazovka pro nastavení data a času.
- 2 **Vyberte si jazyk a pak stiskněte střed řídicího kolečka.**
- 3 **Zkontrolujte, že je na obrazovce vybráno [Zadat] a pak stiskněte střed.**
- 4 **Vyberte požadovanou zeměpisnou polohu a poté stiskněte střed.**
- 5 **Pomocí horní/spodní strany řídicího kolečka nebo otáčením řídicího kolečka vyberte položku k nastavení, poté stiskněte střed.**
- 6 **Nastavte [Letní čas], [Datum/čas] a [Formát data] pomocí horní/spodní/levé/pravé strany a pak stiskněte střed.**
  - Když nastavíte [Datum/čas], bude půlnoc označena jako 12:00 AM a poledne jako 12:00 PM.
  - Když nastavujete [Datum/čas], změňte hodnoty pomocí horní/spodní strany.
- 7 **Pro nastavení dalších položek opakujte kroky 5 a 6, poté vyberte [Zadat] a stiskněte střed.**

## Udržení nastavení data a času

Fotoaparát má interní dobíjitelnou baterii, která zajišťuje uchování data a času a dalších nastavení, bez ohledu na to, zda je zapnuto či vypnuto napájení nebo zda je nabitý či vybitý akumulátor.

Chcete-li nabít interní nabíjecí zálohovací akumulátor, vložte nabitý blok akumulátorů zpět do fotoaparátu a ponechejte přístroj na 24 hodin nebo víc s vypnutým napájením.

Pokud se hodiny resetují při každém nabíjení bloku akumulátorů, je možné, že interní nabíjecí zálohovací akumulátor je opotřebovaný. obraťte se na servis.

### Tip

- Pro nastavení data a času nebo zeměpisné polohy znovu po dokončení nastavení data a času vyberte MENU →  (Nastavení) → [Nast.data/čas] nebo [Nastavení oblasti].

### Poznámka

- Pokud je zadávání data a času přerušeno, stránka pro nastavení data a času se objeví při každém zapnutí fotoaparátu.
- Tento fotoaparát nemá funkci vkládání data do snímků. Datum lze vložit do snímků a poté snímky ukládat a tisknout prostřednictvím aplikace PlayMemories Home (pouze pro Windows).

---

---

## Příbuzné téma



- [Nast.data/času](#)
- [Nastavení oblasti](#)
- [Používání řídicího kolečka](#)

4-732-948-65(1) Copyright 2018 Sony Corporation

Digitální fotoaparát s výměnnými objektivy  
ILCE-7M3 α7III

## Nápov. k fotoaparátu

[Nápov. k fotoaparátu] zobrazí popisy položek MENU, položek Fn (funkce) a nastavení.

Přiřadte předem funkci [Nápov. k fotoaparátu] k požadované klávese pomocí [  Vlastní klávesa] nebo [  Vlastní klávesa].

**1** MENU →  2 (Nastavení snímání2) → [  Vlastní klávesa] nebo [  Vlastní klávesa] → požadovaná klávesa, pak přiřadte funkci [Nápov. k fotoaparátu] ke klávese.

- Funkci [Nápov. k fotoaparátu] nelze přiřadit některým klávesám.

**2** Vyberte MENU nebo položku Fn, jejíž popis chcete vidět, pak stiskněte tlačítko, ke kterému je funkce [Nápov. k fotoaparátu] přiřazena.

Zobrazí se popisy položky.

### Příbuzné téma

- [Vlastní klávesa \(fotografie/video/přehrávání\)](#)

## Fotografování

- 1 Otočením voliče režimů vyberte požadovaný režim snímání.

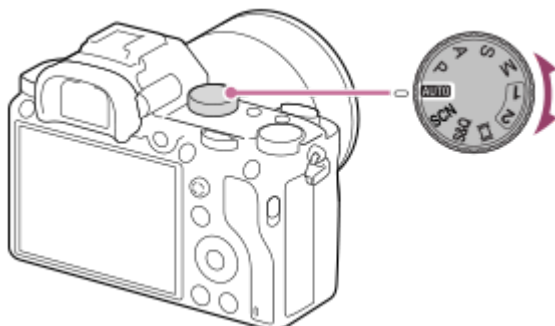

- 2 Upravte úhel displeje a držte fotoaparát. Nebo se podívejte přes hledáček a držte fotoaparát.

- 3 Když je nasazen objektiv se zoomem, zvětšete snímky otáčením kroužku zoomu.

- 4 Stisknutím tlačítka spouště napůl zaostříte.

Až bude snímek zaostřen, ozve se zvukový signál a rozsvítí se indikátor (například ●).

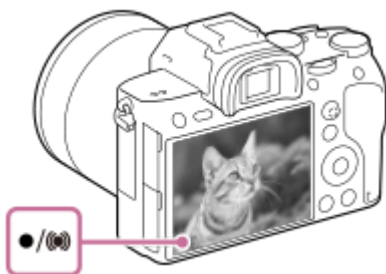

- 5 Stiskněte tlačítko spouště zcela.

### Snímání s ostřením uzamčeným na požadovaném objektu (zámek ostření)

Pořizuje snímky s uzamčeným ostřením na požadovaném objektu v režimu automatického ostření.

1. MENU → 1 (Nastavení snímání 1) → [Režim ostření] → [AF na 1 snímek] nebo [Automatické AF].
2. Umístěte objekt do oblasti AF a stiskněte tlačítko spouště napůl.



Zaostření je uzamčeno.

- Pokud je obtížné zaostřit na požadovaný objekt, nastavte [Oblast ostření] na [Střed] nebo [Pohyblivý bod].

3. Držte tlačítko spouště napůl stisknuté a umístěte objekt zpět na původní místo, abyste změnili kompozici snímku.



4. Stisknutím tlačítka spouště zcela pořídte snímek.

#### Tip

- Když přístroj nemůže zaostřit automaticky, indikátor zaostřování bliká a pípnutí nezazní. Buď změňte kompozici snímku nebo změňte nastavení zaostření. V režimu [Průběžné AF] se rozsvítí  a nezazní pípnutí ohlašující, že je zaostřeno.
- Po snímání se zobrazí ikona, která říká, že se zapisují data. Nevytahujte paměťovou kartu, pokud je zobrazena tato ikona.

#### Poznámka

- Když se objekt pohybuje, nemůžete uzamknout ostření, i když [Režim ostření] byl nastaven na [Automatické AF].

#### Příbuzné téma

- [Seznam funkcí voliče režimů](#)
- [Zoom jasného snímku/digitální zoom \(Zoom\)](#)
- [Přehrávání fotografií](#)
- [Auto prohlíž.](#)
- [Režim ostření](#)
- [Oblast ostření](#)

Digitální fotoaparát s výměnnými objektivy  
ILCE-7M3 α7III

## Režim ostření

Vybere způsob zaostřování, který je vhodný pro pohyb objektu.

1 MENU →  1 (Nastavení snímání1) → [Režim ostření] → požadované nastavení.

### Podrobnosti o položkách menu

#### **AF-S** (AF na 1 snímek):

Přístroj uzamkne ostření, jakmile je zaostřeno. Použijte, když se objekt nepohybuje.

#### **AF-A** (Automatické AF):

[AF na 1 snímek] a [Průběžné AF] se přepínají podle pohybu objektu. Když je tlačítko spouště stisknuto napůl, přístroj uzamkne zaostření, když zjistí, že objekt se nepohybuje, nebo pokračuje v ostření, pokud se objekt pohybuje. Při nepřetržitém snímání přístroj automaticky snímá s průběžným AF od druhého snímku.

#### **AF-C** (Průběžné AF):

Když je tlačítko spouště stisknuto napůl a přidrženo, přístroj pokračuje v zaostřování. To použijte, když je objekt v pohybu. V režimu [Průběžné AF] nezazní pípnutí, když fotoaparát ostří.

#### **DMF** (Přímé ruč.zaos.):

Po automatickém zaostření můžete jemně doladovat ostření ručně, což vám umožní zaostřit na objekt mnohem rychleji, než kdybyste používali ruční ostření od začátku. To je výhodné například v situacích, kdy snímáte makro.

#### **MF** (Ruč. zaost.):

Upraví zaostření ručně. Pokud nemůžete zaostřit na požadovaný objekt automatickým ostřením, použijte ruční ostření.

### Indikátor zaostření

● (svítí):

Objekt je zaostřen a ostření je uzamčeno.

● (bliká):

Objekt není zaostřen.

⦿ (svítí):

Objekt je zaostřen. Ostření se bude upravovat nepřetržitě podle pohybu objektu.

⦿ (svítí):

Probíhá ostření.

### Objekty, na které je obtížné zaostřit automaticky

- Tmavé a vzdálené objekty
- Objekty s malým kontrastem
- Objekty za sklem
- Rychle se pohybující objekty
- Plochy odrážející světlo nebo lesklé plochy
- Blikající světlo
- Objekty v protisvětle
- Stále se opakující vzory, například průčelí budov
- Objekty v oblasti ostření s různými ohniskovými vzdálenostmi.

#### Tip

- V režimu [Průběžné AF] můžete ostření uzamknout stisknutím a přidržením tlačítka, ke kterému byla přiřazena funkce [Fixace zaostř.].
- Když nastavíte ostření na nekonečno v režimu přímého ručního ostření nebo ručního ostření, ujistěte se na displeji hledáčku, že je zaostřen dostatečně vzdálený objekt.

## Poznámka

- [Automatické AF] je k dispozici, pouze když používáte objektiv, který podporuje AF s detekcí fáze.
- Když je nastaveno [Průběžné AF] nebo [Automatické AF], může se úhel pohledu při ostření nepatrně měnit. To nijak neovlivní skutečně nahrané snímky.
- Při snímání videa nebo když je volič režimů nastaven na **S&Q**, je k dispozici pouze [Průběžné AF] a [Ruč. zaost.].

---

## Příbuzné téma

- [Přímé ruční ostření \(DMF\)](#)
- [Ruč. zaost.](#)
- [Asistent MF \(fotografie\)](#)
- [AF s detekcí fáze](#)

Digitální fotoaparát s výměnnými objektivy  
ILCE-7M3 α7III

## Oblast ostření

Vybere oblast zaostření. Tuto funkci použijte, když je obtížné správně zaostřit v režimu automatického ostření.

1 MENU →  1 (Nastavení snímání1) → [Oblast ostření] → požadované nastavení.

### Podrobnosti o položkách menu

#### Široká :

Zaostří na objekt a automaticky pokryje celý displej. Když v režimu fotografování stisknete tlačítko spouště napůl, kolem zaostřené oblasti se objeví zelený rámeček.

#### Zóna :

Vyberte zónu na displeji, na kterou chcete zaostřit, a přístroj automaticky vybere oblast ostření.

#### Střed :

Automaticky zaostří na objekt ve středu snímku. Pro kompozici, kterou chcete, použijte spolu s funkcí uzamčení ostření.

#### Pohyblivý bod :

Umožní posunout rámeček ostření na požadované místo na displeji a zaostřit na extrémně malý objekt v úzkém výřezu.

#### Rozšíř. pohybl. bod :

Pokud má přístroj problémy při zaostření na jeden vybraný bod, použije ostřicí body kolem pružného bodového ostření jako druhotnou oblast priority k dosažení ostření.

#### Zamknutý AF :

Při namáčknutí a přidržení spouště bude přístroj sledovat objekt v rámci vybrané oblasti automatického ostření. Toto nastavení je k dispozici, pouze když je [Režim ostření] nastaven na [Průběžné AF]. Umístěte kurzor na [Zamknutý AF] na obrazovce nastavení [Oblast ostření] a pak vyberte požadovanou oblast počátku zaměřování pomocí levé/pravé strany řídicího kolečka. Oblast počátku sledování lze také přesunout na požadovaný bod vymezením oblasti jako zóny, pružný bod nebo rozšířený pružný bod.

### Příklady zobrazení rámečku ostření

Rámeček ostření se liší následovně.

#### Při ostření na větší oblast

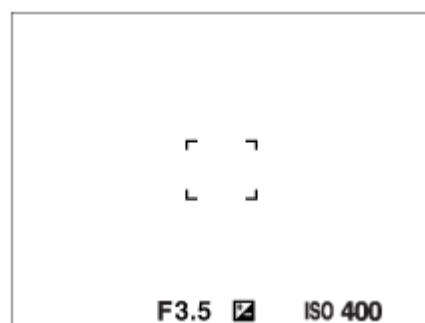

#### Při ostření na menší oblast



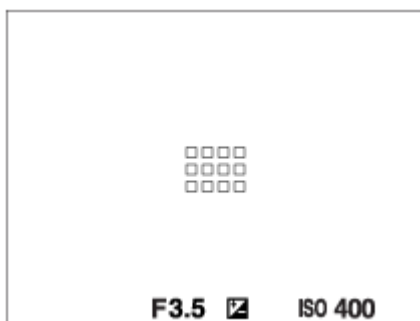

- Když je [Oblast ostření] nastavena na [Široká] nebo [Zóna], může se rámeček ostření přepínat mezi „Při ostření na větší oblast“ a „Při ostření na menší oblast“ podle objektu nebo situace.
- Když nasadíte objektiv A-mount s adaptérem pro bajonet (LA-EA1 nebo LA-EA3) (prodává se samostatně) a [System AF] je nastaven na [AF s detekcí fáze], může se zobrazit rámeček ostření pro „ostření na menší oblast“.

### Když je zaostřeno automaticky podle celého displeje

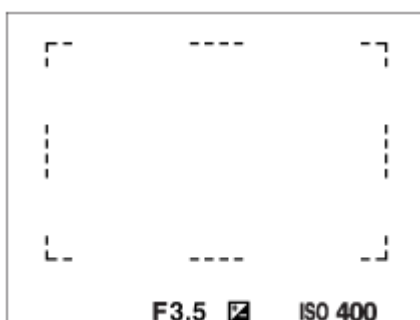

- Když používáte funkci zoomu jinou než optický zoom, nastavení [Oblast ostření] je zrušeno a rámeček ostření se zobrazí tečkovaně. Funkce automatické ostření (AF) s prioritou na středu a okolo něj.

### Přesun oblasti ostření

- Oblast ostření můžete přesunout v [Pohyblivý bod], [Rozšíř. pohybl. bod] nebo [Zóna] pomocí multiselektoru. Pokud předem přiřadíte [Standard ostření] ke středu multiselektoru, můžete přesunout rámeček ostření zpět do středu displeje stisknutím středu multiselektoru.
- Rámeček ostření můžete rychle přesunout, když se jej dotknete a přetáhnete ho na displeji. Předem nastavte [Dotyková obsluha] na [Zapnuto].

#### Tip

- Ve výchozích nastaveních je [Oblast ostření] přiřazeno tlačítku C2.

#### Poznámka

- [Oblast ostření] je uzamčeno na [Široká] v následujících situacích:
  - [Inteligentní auto]
  - [Volba scény]
- Oblast ostření se možná při nepřetržitém snímání, nebo když stisknete závěrku nadoraz, hned nerozsvítí.
- Když je volič režimů nastaven na  (Video) nebo **S&Q** nebo při snímání videa, nelze vybrat [Zamknutý AF] jako [Oblast ostření].
- Když je [Detekce subjektu] v [Nast. AF na obl./oko] nastavena na [Zvíře], nelze vybrat [Zamknutý AF] jako [Oblast ostření].

### Příbuzné téma

- [Dotyková obsluha](#)

- Úprava nastavení oblasti ostření podle orientace fotoaparátu (horizontální/vertikální) (Př. obl. AF vý./ší.)
- Registrace aktuální oblasti ostření (Fce reg. obl. AF) (fotografie)

4-732-948-65(1) Copyright 2018 Sony Corporation

Digitální fotoaparát s výměnnými objektivy  
ILCE-7M3 α7III

## AF s detekcí fáze

Když jsou body AF s detekcí fáze v oblasti automatického ostření, přístroj použije kombinované automatické ostření AF s detekcí fáze a kontrastní AF.

### Poznámka

- AF s detekcí fáze je k dispozici pouze, když je nasazen vhodný objektiv. Když používáte objektiv, který nepodporuje AF s detekcí fáze, nemůžete používat [Automatické AF], [📷 Citlivost sled. AF], [📷 Citlivost sled. AF] nebo [📷 Rychlost AF]. Pokud používáte dříve zakoupený vhodný objektiv, nemusí AF s detekcí fáze fungovat, pokud objektiv neaktualizujete. Podrobnosti o kompatibilních objektivě viz webová stránka Sony ve vaší oblasti nebo se obraťte na prodejce Sony nebo místní autorizovaný servis Sony.



### Příbuzné téma

- [Systém AF \(fotografie\)](#)

## Standard ostření

Pokud přiřadíte [Standard ostření] k požadované klávese vlastní, můžete vyvolávat užitečné funkce jako například automatické ostření na objekt ve středu displeje podle nastavení oblasti ostření.

**1** MENU →  (Nastavení snímání2) → [ Vlastní klávesa] → požadovaná klávesa, pak přiřadte klávese funkci [Standard ostření].

- Pro používání funkce [Standard ostření] při snímání videa vyberte MENU →  (Nastavení snímání2) → [ Vlastní klávesa] → požadované tlačítko a pak přiřadte klávese [Standard ostření].

**2** Stiskněte klávesu, ke které bylo přiřazeno [Standard ostření].

- To, co můžete udělat stisknutím klávesy, se liší podle nastavení pro [Oblast ostření] a [Prostř. zamknutý AF].

**Když je [Oblast ostření] nastavena na [Zóna], [Pohyblivý bod] nebo [Rozšíř. pohybl. bod]:**

Stisknutí klávesy posune rámeček ostření zpět do středu.

**Když je [Oblast ostření] nastavena na [Široká] nebo [Střed].**

- Když je [Prostř. zamknutý AF] nastaven na [Zapnuto], aktivuje se [Prostř. zamknutý AF] stisknutím klávesy. Fotoaparát detekuje objekt umístěný ve středu displeje a začne jej sledovat, když stisknete střed řídicího kolečka během aktivace [Prostř. zamknutý AF].
- Když je [Prostř. zamknutý AF] nastaven na [Vypnuto], fotoaparát zaostří na bod ve středu.

### Poznámka

- Nemůžete nastavit funkci [Standard ostření] na [Levé tlačítko], [Pravé tlačítko] nebo [Tlačítko Dolů].

### Příbuzné téma

- [Vlastní klávesa \(fotografie/video/přehrávání\)](#)
- [Oblast ostření](#)
- [Prostř. zamknutý AF](#)

Digitální fotoaparát s výměnnými objektivy  
ILCE-7M3 α7III

## Nastavení zaostření

Konfiguruje funkce ostření pomocí předního/zadního ovladače nebo řídicího kolečka.

- 1 MENU →  1 (Nastavení snímání1) → [Nastavení zaostření].
- 2 Proveďte nastavení pomocí předního/zadního ovladače nebo řídicího kolečka.

### Když je režim ostření nastaven na automatické ostření nebo přímé ruční ostření

Můžete upravit nastavení oblasti ostření a polohu ostřicího rámečku. Ostřicí rámeček lze posunout, jen když je [Oblast ostření] nastavena na následující.:

- [Zóna]
- [Pohyblivý bod]
- [Rozšíř. pohybl. bod]

**Přední ovladač:** Posune ostřicí rámeček nahoru/dolů.

**Zadní ovladač:** Posune ostřicí rámeček doprava/doleva.

**Řídicí kolečko:** Vybere oblast ostření.

### Když je režim ostření nastaven na ruční ostření

Při ručním ostření můžete nastavit oblast, která má být zvětšena.

**Přední ovladač:** Posune oblast, která se má zvětšit, nahoru/dolů.

**Zadní ovladač:** Posune oblast, která se má zvětšit, doprava/doleva.

**Řídicí kolečko:** Posune oblast, která se má zvětšit, nahoru/dolů.

Digitální fotoaparát s výměnnými objektivy  
ILCE-7M3 α7III

## Úprava nastavení oblasti ostření podle orientace fotoaparátu (horizontální/vertikální) (Př. obl. AF vý./ší.)

Můžete si nastavit, zda přepnete [Oblast ostření] a polohu rámečku ostření podle orientace fotoaparátu (horizontální/vertikální). Tato funkce je užitečná pro snímání scén, kdy musíte často měnit polohu fotoaparátu, například portréty nebo sportovní scény.

1 MENU →  (Nastavení snímání1) → [ Př. obl. AF vý./ší.] → požadované nastavení.

### Podrobnosti o položce menu

#### Vypnuto:

Nepřepíná [Oblast ostření] ani polohu rámečku ostření podle orientace fotoaparátu (horizontální/vertikální).

#### Pouze bod AF:

Přepíná polohu rámečku ostření podle orientace fotoaparátu (horizontální/vertikální). [Oblast ostření] je zafixována.

#### Bod AF + Oblast AF:

Přepíná [Oblast ostření] i polohu rámečku ostření podle orientace fotoaparátu (horizontální/vertikální).

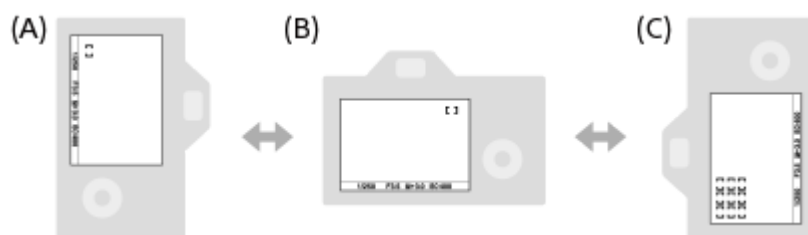

### Příklad, když je vybrán [Bod AF + Oblast AF]



- (A) Vertikální: [Pohyblivý bod] (Levý horní roh)  
(B) Horizontální: [Pohyblivý bod] (Pravý horní roh)  
(C) Vertikální: [Zóna] (Levý spodní roh)

- Detekují se tři orientace fotoaparátu: horizontální, vertikální se stranou s tlačítkem spouště otočenou nahoru a vertikální se stranou s tlačítkem spouště otočenou dolů.

### Poznámka

- Pokud se nastavení pro [ Př. obl. AF vý./ší.] změní, nebudou nastavení ostření pro jednotlivé orientace fotoaparátu zachována.
- [Oblast ostření] a poloha rámečku ostření se nezmění, ani když bude [ Př. obl. AF vý./ší.] nastaveno na [Bod AF + Oblast AF] nebo [Pouze bod AF] v následujících situacích.
  - Při nastavení režimu snímání na [Inteligentní auto], [Video] nebo [Zpomal. a zrychl.]
  - Když je tlačítko spouště stisknuto napůl.
  - Při snímání videa
  - Při používání funkce digitálního zoomu
  - Při aktivaci automatického ostření
  - Když se aktivují [Nastavení zaostření]
  - Při nepřetržitém snímání
  - Při odpočtu samospouště
  - Když se aktivuje [Zvětšení zaostření]
- Když snímáte hned po zapnutí napájení a fotoaparát je vertikálně, bude první snímek pořízen s nastavením ostření horizontálním nebo s posledním nastavením ostření.

- Orientaci fotoaparátu nelze detekovat, když objektiv směřuje nahoru nebo dolů.

---

---

### Příbuzné téma

- [Oblast ostření](#)

4-732-948-65(1) Copyright 2018 Sony Corporation

Digitální fotoaparát s výměnnými objektivy  
ILCE-7M3 α7III

## Ovládání AF/MF

Při snímání bez změny polohy držení můžete režim zaostření snadno měnit z automatického na ruční a opačně.

- 1 MENU →  2 (Nastavení snímání2) → [ Vlastní klávesa] nebo [ Vlastní klávesa] → požadované tlačítko → [Zámek řízení AF/MF] nebo [Přep. řízení AF/MF].

### Podrobnosti o položce menu

#### Zámek řízení AF/MF :

Přepne režim ostření, když je tlačítko přidrženo.

#### Přep. řízení AF/MF :

Přepne režim ostření, dokud nestisknete tlačítko znovu.

#### Poznámka

- Nemůžete nastavit funkci [Zámek řízení AF/MF] na [Levé tlačítko], [Pravé tlačítko] nebo [Tlačítko Dolů] na řídicím kolečku.

### Příbuzné téma



- [Vlastní klávesa \(fotografie/video/přehrávání\)](#)



Digitální fotoaparát s výměnnými objektivy  
ILCE-7M3 α7III

## AF se spouští (fotografie)

Vybere, zda se při stisknutí tlačítka spouště napůl zaostří automaticky. Pro nastavení ostření a expozice zvlášť vyberte [Vypnuto].

1 MENU →  (Nastavení snímání1) → [ AF se spouští] → požadované nastavení.

### Podrobnosti o položce menu

#### Zapnuto:





Automatické zaostřování pracuje, když stisknete tlačítko spouště napůl.

#### Vypnuto:

Automatické zaostřování nepracuje, i když stisknete tlačítko spouště napůl.

### Užitečný způsob jemného doladění ostření

Když je nasazen objektiv A-mount, aktivace funkce automatického ostření jiným tlačítkem než tlačítkem spouště umožňuje přesnější ostření v kombinaci s ručním ostřením.

1. Nastavte [ AF se spouští] na [Vypnuto].
2. MENU →  (Nastavení snímání2) → [ Vlastní klávesa] nebo [ Vlastní klávesa] → přiřadte funkce [Zvětšení zaostření] požadovaným klávesám.
3. Nastavte [ Eye-Start AF] na [Vypnuto], abyste se vyhnuli automatickému ostření, když se díváte přes hledáček.
4. Stisknutím tlačítka AF-ON zaostříte.
5. Stiskněte klávesu, ke které je funkce [Zvětšení zaostření] přiřazena, a pak otáčejte ostřicím kroužkem, abyste zaostření jemně doladili.
6. Stisknutím tlačítka spouště zcela pořídte snímek.

### Příbuzné téma

- [AF zapnut](#)
- [Eye-Start AF \(fotografie\)](#)
- [Před-AF \(fotografie\)](#)
- [Zvětšení zaostření](#)





Digitální fotoaparát s výměnnými objektivy  
ILCE-7M3 α7III

## AF zapnut

Můžete ostřit, aniž byste stiskli tlačítko spouště napůl. Použijte se nastavení pro [Režim ostření].

### 1 Při snímání v režimu automatického ostření stiskněte tlačítko AF-ON (AF zapnut)

#### Tip

- Nastavte [  AF se spouští ] na [Vypnuto], když nechcete ostřit automaticky pomocí tlačítka spouště.
- Nastavte [  AF se spouští ], [  Před-AF ] a [  Eye-Start AF ] na [Vypnuto], abyste pomocí odhadu polohy objektu ostřili na určitou vzdálenost snímání.

#### Příbuzné téma

- [Vlastní klávesa \(fotografie/video/přehrávání\)](#)
- [AF se spouští \(fotografie\)](#)
- [Před-AF \(fotografie\)](#)
- [Eye-Start AF \(fotografie\)](#)

Digitální fotoaparát s výměnnými objektivy  
ILCE-7M3 α7III

## Nast. AF na obl./oko

Tato funkce se používá pro určení toho, zda fotoaparát bude ostřit s prioritou na obličej nebo oči.  
Tuto funkci lze používat se systémovým softwarem fotoaparátu (firmwarem) verze 3.00 nebo pozdější.

1 MENU →  (Nastavení snímání1) → [Nast. AF na obl./oko] → požadovaná položka nastavení.

### Podrobnosti o položkách menu

#### Prior. obl./oka v AF:

Nastaví, zda se budou detekovat obličej nebo oči v oblasti ostření a bude se ostřit na oči (AF podle oka), když je aktivováno automatické ostření. ([Zapnuto]/[Vypnuto])

#### Detekce subjektu:

Specifikuje cíl, který má být detekován.

[Člověk]: Detekuje obličej nebo oči osob.

[Zvíře]: Detekuje oči zvířat. Obličej zvířat detekovány nejsou.

#### Zob. rám. det. obl.:

Nastaví, zda se zobrazí rámeček pro detekci obličeje, když je detekován obličej osoby. ([Zapnuto]/[Vypnuto])

#### Zobr. oka zvířete:

Nastaví, zda se zobrazí rámeček detekce oka, když je detekováno oko zvířete. ([Zapnuto]/[Vypnuto])

### Rámeček detekce obličeje

Když přístroj detekuje obličej, objeví se šedý rámeček detekce obličeje. Když přístroj určí, že automatické ostření je povoleno, rámeček detekce obličeje zbledne.

Pokud jste registrovali pořadí priority pro každý obličej pomocí [Registrace obličeje], přístroj automaticky vybere obličej s nejvyšší prioritou a rámeček detekce obličeje na tomto obličeji zbledne. Rámečky detekce ostatních registrovaných obličejů budou červenofialové.

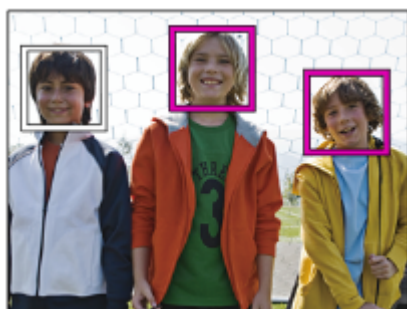

### Rámeček detekce oka

Když je detekováno oko a fotoaparát určí, že je vzhledem k nastavením možné automatické ostření, objeví se bílý rámeček detekce oka.

Rámeček detekce oka se zobrazí následovně, když je [Detekce subjektu] nastavena na [Zvíře].

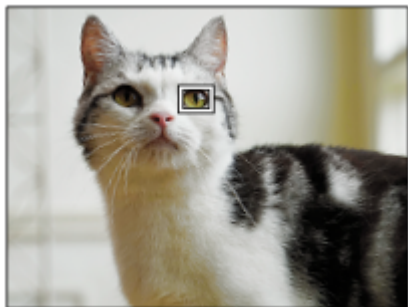

## [AF podle oka] podle vlastní klávesy

Funkce AF podle oka může být také použita přiřazením [AF podle oka] k vlastní klávese. Fotoaparát může ostřit na oči po celou dobu, kdy držíte klávesu. To se hodí, když chcete funkci AF podle oka použít dočasně na celou obrazovku bez ohledu na nastavení pro [Oblast ostření].

Například když je [Oblast ostření] nastavena na [Pohyblivý bod] a vy chcete, aby fotoaparát zaostřil na oko mimo rámeček ostření, můžete použít funkci AF podle oka stisknutím vlastní klávesy, ke které je přiřazeno [AF podle oka], aniž byste měnili [Oblast ostření].



1. MENU → 2 (Nastavení snímání2) → [ Vlastní klávesa] → požadovaná klávesa, pak přiřadíte klávese funkci [AF podle oka].
2. MENU → 1 (Nastavení snímání1) → [Nast. AF na obl./oko] → [Detekce subjektu] → požadované nastavení.
3. Fotoaparát nasměrujte na obličej osoby nebo zvířete a stiskněte tlačítko, kterému jste přiřadili funkci [AF podle oka].
4. Při stisknutí klávese stiskněte tlačítko spouště.

### Tip

- Pokud chcete, aby rámeček detekce oka nebo obličeje zmizel za jistou dobu poté, co fotoaparát zaostří na obličej nebo oko, nastavte [Autom. zruš. obl. AF] na [Zapnuto].
- Pro detekci očí zvířete upravte kompozici tak, aby obě oči a nos zvířete byly uvnitř úhlu pohledu.

### Poznámka

- Když je [Detekce subjektu] nastavena na [Člověk], oči zvířete nebudou detekovány. Když je [Detekce subjektu] nastavena na [Zvíře], obličeje osob nebudou detekovány.
- Když je režim snímání nastaven na [Portrét] v [Volba scény], bude [Prior. obl./oka v AF] napevno nastavena na [Zapnuto] a [Detekce subjektu] bude napevno nastavena na [Člověk].
- Když je [Detekce subjektu] nastavena na [Zvíře], nebudou následující funkce k dispozici.
  - [Zamknutý AF]
  - [Prostř. zamknutý AF]
  - [Prior. ob. víceb. měř.]
  - [Priorita regist. oblič.]
- Funkce [AF podle oka] možná nebude pracovat dobře v následujících situacích:
  - Když má osoba sluneční brýle.
  - Když jsou oči zakryty vlasy.
  - Ve slabém světle nebo protisvětle.
  - Když jsou oči zavřené.
  - Když je objekt ve stínu.
  - Když není na objekt zaostřeno.
  - Když se objekt příliš pohybuje.
- Když se objekt příliš pohybuje, nemusí se rámeček detekce správně zobrazit přes oči.
- Někdy nelze na oči zaostřit. Záleží na okolnostech.
- Když fotoaparát nemůže zaostřit na oči osoby, bude místo toho detekovat obličej a zaostří na něj. Fotoaparát nemůže zaostřit na oči, když není detekován žádný obličej osoby.
- Za jistých podmínek nemusí přístroj detekovat obličeje vůbec, nebo může náhodně detekovat jiné objekty jako obličeje.

- Funkce AF podle oka není dostupná, když je volič režimů nastaven na  (Video) nebo **S&Q** nebo při snímání videa.
- Rámeček detekce oka se nezobrazí, když není funkce AF podle oka k dispozici.
- Funkci detekce obličejů/oka nelze použít s následujícími funkcemi:
  - Funkce zoomu jiné než optický zoom.
  - [Posterizace] v rámci [Obrazový efekt]
  - Zvětšení zaostření
  - Když je [Volba scény] nastavena na [Krajina], [Noční scéna] nebo [Západ slunce]
  - Když je [**S&Q** Snímek. frekvence] nastavena na [120fps]/[100fps] při zpomaleném/zrychleném snímání.
- Funkci detekce obličejů nelze použít v následujících situacích:
  - Snímání videa s [ Nast. záznamu] nastaveným na [120p]/[100p]
- Lze detekovat až osm tváří.
- I když je [Zob. rám. det. obl.] nastaveno na [Vypnuto], zobrazí se zelený ostřicí rámeček přes zaostřené obličej.
- Když je režim snímání nastaven na [Inteligentní auto], [Prior. obl./oka v AF] je uzamčeno na [Zapnuto].
- I když je [Detekce subjektu] nastavena na [Zvíře], oči některých druhů zvířat nebude možno detekovat.
- I když je [Zobr. oka zvířete] nastaveno na [Vypnuto], zobrazí se zelený ostřicí rámeček přes zaostřené oči.

---

### Příbuzné téma

- [Režim ostření](#)
- [Oblast ostření](#)
- [Autom. zruš. obl. AF](#)
- [Vlastní klávesa \(fotografie/video/přehrávání\)](#)
- [Verze](#)

Digitální fotoaparát s výměnnými objektivy  
ILCE-7M3 α7III

## AF při zvětš. zaos. (fotografie)

Na objekt můžete zaostřit přesněji pomocí automatického ostření, když si zvětšíte oblast, na kterou chcete ostřit. Při zobrazení zvětšeného snímku můžete zaostřit na menší oblast než u pružného bodového ostření.

- 1 MENU → 1 (Nastavení snímání1) → [ AF při zvětš. zaos.] → [Zapnuto].
- 2 MENU → 1 (Nastavení snímání1) → [Zvětšení zaostření].
- 3 Zvětšíte snímek stisknutím středu multiselektoru a pak upravte polohu stisknutím multiselektoru nahore/dole/vlevo/vpravo.
  - Rozsah zvětšení se změní při každém stisknutí středu.
- 4 Stisknutím tlačítka spouště napůl zaostříte.
  - Bude zaostřeno na bod + ve středu displeje.
- 5 Stisknutím tlačítka spouště nadoraz snítejte.
  - Fotoaparát ukončí zvětšené zobrazení po snímání.

### Tip

- Doporučuje se použít stativ, abyste přesně určili místo, které chcete zvětšit.
- Výsledek automatického ostření můžete zkontrolovat zvětšením zobrazeného snímku. Pokud chcete znovu upravit polohu ostření, upravte ji na zvětšené obrazovce a pak stiskněte tlačítko spouště napůl.

### Poznámka

- Pokud zvětšíte oblast u kraje displeje, fotoaparát možná nebude schopen zaostřit.
- Expozici a vyvážení bílé nelze nastavit při zvětšování zobrazeného snímku.
- Funkce [ AF při zvětš. zaos.] není v následujících situacích k dispozici:
  - Při snímání videa
  - Když je [Režim ostření] nastaven na [Průběžné AF].
  - Když je [Režim ostření] nastaven na [Automatické AF] a režim snímání je nastaven na něco jiného než P/A/S/M.
  - Když je [Režim ostření] nastaven na [Automatické AF] a [Režim pohonu] je nastaven na [Kontinuální snímání].
  - Při používání adaptéru pro bajonet (prodává se samostatně).
- Když je zobrazený snímek zvětšován, nejsou k dispozici následující funkce:
  - [AF podle oka]
  - [Prostř. zamknutý AF]
  - [ Eye-Start AF]
  - [ Před-AF]
  - [Prior. obl./oka v AF]

---

---

## Příbuzné téma

- [Zvětšení zaostření](#)
- [Vlastní klávesa \(fotografie/video/přehrávání\)](#)

4-732-948-65(1) Copyright 2018 Sony Corporation

## Prostř. zamknutý AF

Když stisknete střed řídicího kolečka, fotoaparát detekuje objekt umístěný ve středu displeje a dále jej sleduje.

1 MENU →  1 (Nastavení snímání1) → [Prostř. zamknutý AF] → [Zapnuto].

2 Umístěte cílový rámeček (A) na objekt a stiskněte střed řídicího kolečka.

- Opětovným stisknutím středu ukončíte sledování.

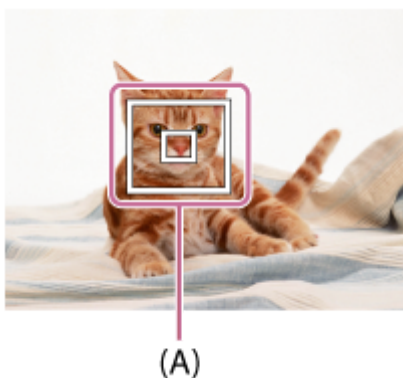



3 Stisknutím tlačítka spouště zcela pořídíte snímek.

### Tip

- Pokud přiřadíte funkci [Standard ostření] zvolené klávese, můžete aktivovat [Prostř. zamknutý AF] nebo znovu detekovat objekt stisknutím klávesy, když je [Oblast ostření] nastavena na [Široká] nebo [Střed].
- Objekt, který se bude sledovat, můžete také při snímání s displejem vybrat dotykem. Nastavte [Dotyková obsluha] na [Zapnuto] a vyberte [Dotyk. panel+plocha] nebo [Pouze dotyk. panel] v [Dotyk. panel/plocha].

### Poznámka

- Funkce [Prostř. zamknutý AF] možná nebude pracovat dobře v následujících situacích:
  - Objekt se pohybuje příliš rychle.
  - Objekt je příliš malý nebo příliš velký.
  - Kontrast mezi objektem a pozadím je malý.
  - Je tma.
  - Okolní světlo se mění.
- Zamknutý AF nepracuje v následujících situacích:
  - Při snímání v režimu ručního ostření.
  - Při používání digitálního zoomu
  - Při snímání videa, když je [ Nast. záznamu] nastaveno na [120p]/[100p]
  - Při zpomaleném/zrychleném snímání videa, když je [ Snímek. frekvence] nastavena na [120fps]/[100fps].
  - Když je [Detekce subjektu] v [Nast. AF na obl./oko] nastavena na [Zvíře]

### Příbuzné téma

- [Standard ostření](#)







Digitální fotoaparát s výměnnými objektivy  
ILCE-7M3 α7III

## Fixace zaostř.

---

Uzamkne ostření, když stisknete klávesu, ke které byla přiřazena funkce fixace zaostření.

- 1 **MENU** →  **2** (Nastavení snímání2) → [ Vlastní klávesa] nebo [ Vlastní klávesa] → přiřadte funkci [Fixace zaostř.] k vámi vybrané klávese.
  - 2 **Zaostřete a stiskněte klávesu, ke které byla přiřazena funkce [Fixace zaostř.].**
  - 3 **Přidržujte tlačítko a stiskněte spoušť.**
- 

### Příbuzné téma

- [Vlastní klávesa \(fotografie/video/přehrávání\)](#)



## Registrace aktuální oblasti ostření (Fce reg. obl. AF) (fotografie)

Rámeček ostření můžete dočasně posunout na předem určenou pozici pomocí klávesy vlastní. Tato funkce je užitečná při snímání scén, kdy jsou pohyby objektů předvídatelné, například sportovní scény. S touto funkcí můžete přepínat oblast ostření rychle podle situace.

### Jak registrovat oblast ostření

1. MENU →  1 (Nastavení snímání1) → [ Fce reg. obl. AF] → [Zapnuto].
2. Nastavte oblast ostření na požadovanou pozici a pak přidrže stisknuté tlačítko Fn (funkce).



### Jak vyvolat registrovanou oblast ostření

1. MENU →  2 (Nastavení snímání2) → [ Vlastní klávesa] → požadovaná klávesa, pak vyberte [Reg. obl. AF přidrž.].
2. Nastavte fotoaparát do režimu snímání, přidrže stisknutou klávesu, ke které jste přiřadili [Reg. obl. AF přidrž.] a pak stiskněte tlačítko spouště pro snímání.

#### Tip

- Když je rámeček ostření zaregistrován pomocí [ Fce reg. obl. AF], bude registrovaný rámeček ostření na displeji blikat.
- Když přiřadíte [Přep. reg. obl. AF] klávese vlastní, můžete používat registrovaný rámeček ostření, aniž byste drželi klávesu.
- Pokud je [Reg. obl. AF+AF zap.] přiřazena klávese vlastní, provede se automatické ostření pomocí registrovaného rámečku ostření, když stisknete klávesu.

#### Poznámka

- Oblast ostření nelze registrovat v následujících situacích:
  - Volič režimů je nastaven buď na  (Video), nebo na **S&Q**
  - Při provádění [Zaostření dotykem]
  - Při používání funkce digitálního zoomu
  - Při provádění [Zamknutý AF]
  - Při ostření
  - Při provádění uzamčení ostření
- Nemůžete přiřadit [Reg. obl. AF přidrž.] na [Levé tlačítko], [Pravé tlačítko], ani [Tlačítko Dolů].
- Zaregistrovanou oblast ostření nelze vyvolat v následujících situacích:
  - Volič režimů je nastaven buď na **AUTO** (Režim Automatiky),  (Video), nebo na **S&Q**
- Když je [ Fce reg. obl. AF] nastavena na [Zapnuto], bude nastavení [Zámek souč. ovlád.] uzamčeno na [Vypnuto].

#### Příbuzné téma

- [Oblast ostření](#)
- [Vlastní klávesa \(fotografie/video/přehrávání\)](#)

Digitální fotoaparát s výměnnými objektivy  
ILCE-7M3 α7III

## Vymazání registrované oblasti AF (Vym. reg. obl. AF)

---

Vymaže polohu rámečku ostření, která byla zaregistrována pomocí [ Fce reg. obl. AF].

① MENU →  1 (Nastavení snímání1) → [ Vym. reg. obl. AF].

---



### Příbuzné téma

- [Registrace aktuální oblasti ostření \(Fce reg. obl. AF\) \(fotografie\)](#)

Digitální fotoaparát s výměnnými objektivy  
ILCE-7M3 α7III

## Před-AF (fotografie)

Přístroj automaticky nastaví zaostření předtím, než stisknete tlačítko spouště napůl. Při zaostřování se může displej otřást.

1 MENU →  1 (Nastavení snímání1) → [ Před-AF] → požadované nastavení.

### Podrobnosti o položce menu

#### Zapnuto:

Zaostří předtím, než stisknete tlačítko spouště napůl.

#### Vypnuto:

Nezaostří, dokud nestisknete tlačítko spouště napůl.



#### Poznámka

- [ Před-AF] je k dispozici pouze, když je nasazen objektiv E-mount.

Digitální fotoaparát s výměnnými objektivy  
ILCE-7M3 α7III

## Eye-Start AF (fotografie)

Nastaví, zda se bude používat automatické zaostřování, když se podíváte přes elektronický hledáček.

**1** MENU →  (Nastavení snímání1) → [ Eye-Start AF] → požadované nastavení.

### Podrobnosti o položce menu

#### Zapnuto:

Automatické zaostřování se spustí, když se podíváte přes elektronický hledáček.

#### Vypnuto:

Automatické zaostřování se nespustí, když se podíváte přes elektronický hledáček.

#### Tip

- Položka [ Eye-Start AF] je dostupná, pokud je nasazen objektiv A-mount a adaptér pro bajonet (LA-EA2, LA-EA4) (prodává se samostatně).

Digitální fotoaparát s výměnnými objektivy  
ILCE-7M3 α7III

## Citlivost sled. AF (fotografie)

---

Když je v režimu fotografie objekt nezaostřen, můžete vybrat citlivost zaměřeného AF.

**1** MENU →  1 (Nastavení snímání1) → [ Citlivost sled. AF] → požadované nastavení.

### Podrobnosti o položce menu

**5(Vysoká) / 4 / 3(Standardní) / 2 / 1(Uzamčené):**

Pokud chcete ostřit na objekt z různých vzdáleností, vyberte [5(Vysoká)].

Vyberte [1(Uzamčené)], abyste stále ostřili na specifický objekt, když se před tímto objektem objevují jiné věci.

Digitální fotoaparát s výměnnými objektivy  
ILCE-7M3 α7III

## Nast. priority v AF-S

Nastaví, zda se závěrka uvolní, i když objekt nebude zaostřen, když bude [Režim ostření] nastaven na [AF na 1 snímek], [Přímé ruč.zaos.] nebo [Automatické AF] a objekt bude stále v klidu.

1 MENU →  1 (Nastavení snímání1) → [Nast. priority v AF-S] → požadované nastavení.

### Podrobnosti o položce menu

#### AF:

Priorita ostření. Závěrka nebude uvolněna, dokud objekt nebude zaostřen.

#### Uvolnění:

Dává prioritu uvolnění závěrky. Závěrka bude uvolněna, i když objekt nebude zaostřen.

#### Vyvážený důraz:

Snímá s vyváženým důrazem na ostření i uvolnění závěrky.

### Příbuzné téma

- [Režim ostření](#)
- [Nast. priority v AF-C](#)



Digitální fotoaparát s výměnnými objektivy  
ILCE-7M3 α7III

## Nast. priority v AF-C

---

Nastaví, zda se uvolní závěrka, i když objekt nebude zaostřen, bude aktivováno průběžné AF a objekt bude v pohybu.

1 MENU →  (Nastavení snímání1) → [Nast. priority v AF-C] → požadované nastavení.

### Podrobnosti o položce menu

#### AF:

Priorita ostření. Závěrka nebude uvolněna, dokud objekt nebude zaostřen.

#### Uvolnění:

Dává prioritu uvolnění závěrky. Závěrka bude uvolněna, i když objekt nebude zaostřen.

#### Vyvážený důraz:

Snímá s vyváženým důrazem na ostření i uvolnění závěrky.

---



### Příbuzné téma

- [Režim ostření](#)
- [Nast. priority v AF-S](#)

Digitální fotoaparát s výměnnými objektivy  
ILCE-7M3 α7III

## Iluminátor AF (fotografie)

Iluminátor AF dodává doplňkové světlo, aby usnadnil zaostření na objekt v tmavém prostředí. V době mezi namáčknutím spouště a uzamčením ostření se rozsvítí červený iluminátor AF a umožní fotoaparátu snadněji zaostřit.

1 MENU →  (Nastavení snímání1) → [ Iluminátor AF] → požadované nastavení.

### Podrobnosti o položce menu



#### Auto:

Iluminátor AF se automaticky rozsvítí v tmavém okolí.

#### Vypnuto:

Nepoužívá iluminátor AF

#### Poznámka

- V následujících situacích nemůžete použít [ Iluminátor AF]:
  - Když je režim snímání [Video] nebo [Zpomal. a zrychl.].
  - Když je [ Režim ostření] nastaven na [Průběžné AF] nebo [Automatické AF] a objekt se pohybuje (když se rozsvítí indikátor ostření  nebo ).
  - Když se aktivuje [Zvětšení zaostření].
  - Když je [Volba scény] nastavena na následující režimy:
    - [Krajina]
    - [Sportovní akce]
    - [Noční scéna]
  - Když je nasazen adaptér pro bajonet.
- Pokud jsou vícefunkční sáňky vybaveny bleskem s funkcí iluminátoru AF a je blesk zapnutý, iluminátor AF se rovněž zapne.
- Iluminátor AF vydává velmi jasné světlo. Ačkoli se nejedná o zdravotní riziko, nedívejte se zblízka přímo do iluminátoru AF.

Digitální fotoaparát s výměnnými objektivy  
ILCE-7M3 α7III

## Autom. zruš. obl. AF

---

Nastaví, zda bude oblast ostření zobrazena po celou dobu nebo zda by měla zmizet automaticky krátce po zaostření.

**1** MENU →  1 (Nastavení snímání1) → [Autom. zruš. obl. AF] → požadované nastavení.

### Podrobnosti o položce menu

**Zapnuto:**

Oblast ostření automaticky zmizí krátce po zaostření.

**Vypnuto:**

Oblast ostření bude zobrazena po celou dobu.

Digitální fotoaparát s výměnnými objektivy  
ILCE-7M3 α7III

## Zobr. obl. průb. AF

Můžete nastavit, zda se zobrazí oblast, která je zaostřena, když je [Oblast ostření] nastavena na [Široká] nebo [Zóna] v režimu [Průběžné AF].

1 MENU →  1 (Nastavení snímání1) → [Zobr. obl. průb. AF] → požadované nastavení.

### Podrobnosti o položce menu

#### Zapnuto:

Zobrazí zaostřenou oblast ostření.

#### Vypnuto:

Nezobrazí zaostřenou oblast ostření.

#### Poznámka

- Když je [Oblast ostření] nastavena na něco z následujícího, rámečky ostření v oblasti, na kterou je zaostřeno, zezelenají:
  - [Střed]
  - [Pohyblivý bod]
  - [Rozšíř. pohybl. bod]
- Když je na fotoaparát nasazen objektiv A-mount a adaptér pro bajonet (LA-EA1/LA-EA3) (prodává se samostatně) a [ Systém AF] je nastaven na [AF s detekcí fáze], je [Zobr. obl. průb. AF] vždy zapnuto bez ohledu na nastavení [Oblast ostření].

Digitální fotoaparát s výměnnými objektivy  
ILCE-7M3 α7III

## Nastavení AF

Umožňuje upravit polohu automatického ostření a registrovat upravenou hodnotu pro každý objektiv, když používáte objekty A-mount s adaptérem pro bajonet LA-EA2 nebo LA-EA4 (prodává se samostatně).

Tuto funkci použijte pouze, když je třeba úprav. Funkce automatického zaostření možná nepůjde provést ve správné poloze, když budete používat tuto úpravu.

- 1 MENU →  1 (Nastavení snímání1) → [Nastavení AF].
- 2 Vyberte položku [Nastavení úpravy AF] → [Zapnuto].
- 3 [velikost] → požadovaná hodnota.
  - Čím větší hodnotu vyberete, tím větší bude vzdálenost automatického ostření od přístroje. Čím menší hodnotu vyberete, tím kratší bude vzdálenost automatického ostření od přístroje.

### Tip

- Doporučuje se, abyste nastavili polohu podle skutečných podmínek snímání. Když upravujete, nastavte [Oblast ostření] na [Pohyblivý bod] a použijte jasný objekt s vysokým kontrastem.



### Poznámka

- Když nasadíte objektiv, pro který jste již registrovali hodnotu, objeví se registrovaná hodnota na displeji. Pro objektiv, pro které ještě nebyla registrovaná hodnota, se objeví [±0].
- Pokud se jako hodnota zobrazí [-], znamená to, že bylo registrováno celkem 30 objektivů a už nelze žádný nový objektiv registrovat. Pokud chcete registrovat nový objektiv, nasadte objektiv, pro který lze registraci vymazat, a nastavte jeho hodnotu na [±0] nebo resetujte hodnoty všech objektivů pomocí [Vymazat].
- [Nastavení AF] podporuje objektivы Sony, Minolta nebo Konica-Minolta. Pokud provedete [Nastavení AF] s objektivy jinými než podporovanými, mohou být ovlivněna registrovaná nastavení pro podporované objektivы. Neprovádějte [Nastavení AF] u nepodporovaných objektivů.
- [Nastavení AF] nelze individuálně nastavit pro objektivы Sony, Minolta a Konica-Minolta, které mají stejnou specifikaci.

Digitální fotoaparát s výměnnými objektivy  
ILCE-7M3 α7III

## Systém AF (fotografie)

Nastaví systém detekce ostření (AF s detekcí fáze/Kontrast AF), když nasadíte objektiv A-mount prostřednictvím adaptéru pro bajonet LA-EA1/LA-EA3 (prodává se samostatně).

1 MENU →  1 (Nastavení snímání1) →  Systém AF → požadované nastavení.

### Podrobnosti o položkách menu



#### AF s detekcí fáze:

Ostří pomocí AF s detekcí fáze Rychlost ostření je velmi vysoká.

#### Kontrast AF:

Vždy ostří s kontrastním AF. Rychlost ostření je pomalejší. Použijte, když nelze zaostřit pomocí [AF s detekcí fáze].

#### Poznámka

- Když je  Systém AF nastaven na [Kontrast AF], není [Průběžné AF] v [Režim ostření] dostupné.
- Následující funkce nejsou dostupné, když je  Systém AF nastaven na [AF s detekcí fáze]:
  - [Zóna], [Rozšíř. pohybl. bod] a [Zamknutý AF] v [Oblast ostření] (Když je systémový software (firmware) fotoaparátu verze 2.00 nebo pozdější, jsou k dispozici všechny typy oblasti ostření.)
  - [Prostř. zamknutý AF]
- Když je  Systém AF nastaven na [AF s detekcí fáze], [Nast. priority v AF-S] se dočasně přepne na [AF], i když je nastaveno na [Vyvážený důraz].

Digitální fotoaparát s výměnnými objektivy  
ILCE-7M3 α7III

## Pohon clony v AF (fotografie)

Zvuk pohonu clony můžete při snímání snížit používáním kompatibilního objektivu.  
Tuto funkci lze používat se systémovým softwarem fotoaparátu (firmwarem) verze 2.00 nebo pozdějším.

1 MENU →  1 (Nastavení snímání1) → [Pohon clony v AF] → požadované nastavení.

### Podrobnosti o položkách menu

#### Standardní:

Používá standardní systém pohonu clony.

#### Priorita ticha:

Změní systém pohonu clony tak, aby prioritou bylo ticho, takže zvuk pohonu clony bude tišší než v [Standardní].

#### Poznámka

- Když je vybrána [Priorita ticha], rychlost ostření může být pomalejší a možná bude složitější na objekt zaostřit.
- [Pohon clony v AF] není k dispozici, když používáte objektiv, který není kompatibilní s touto funkcí.

### Příbuzné téma

- [Verze](#)

Digitální fotoaparát s výměnnými objektivy  
ILCE-7M3 α7III

## Ruč. zaost.

Když je obtížné správně zaostřit v režimu automatického ostření, můžete zaostřit ručně.

1 MENU →  1 (Nastavení snímání1) → [Režim ostření] → [Ruč. zaost.].

2 Otáčením ostřicího kroužku správně zaostřete.

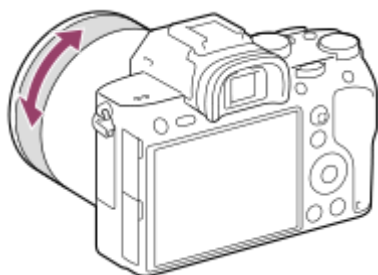

- Při otáčení ostřicího kroužku se na displeji zobrazuje vzdálenost ostření. Vzdálenost ostření se nezobrazí, když bude nasazen adaptér pro bajonet (prodává se samostatně).

3 Domáčknutím spouště vyfotografujte snímek.

### Poznámka

- Když používáte hledáček, nastavte dioptrickou korekci tak, abyste v hledáčku získali správné zaostření.

### Příbuzné téma

- [Zvětšení zaostření](#)
- [Nastavení obrysů](#)
- [Asistent MF \(fotografie\)](#)



Digitální fotoaparát s výměnnými objektivy  
ILCE-7M3 α7III

## Přímé ruční ostření (DMF)

Po automatickém zaostření můžete jemně doladovat ostření ručně, což vám umožní zaostřit na objekt mnohem rychleji, než kdybyste používali ruční ostření od začátku. To je výhodné například v situacích, kdy snímáte makro.

- 1 MENU →  1 (Nastavení snímání1) → [Režim ostření] → [Přímé ruč.zaos.].
- 2 Stisknutím tlačítka spouště napůl zaostříte automaticky.
- 3 Tlačítko spouště držte napůl stisknuté a pak otáčejte ostřicím kroužkem, abyste získali ostřejší snímek.

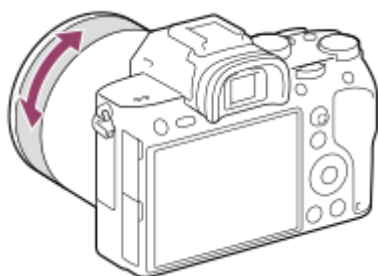

- Při otáčení ostřicího kroužku se na displeji zobrazuje vzdálenost ostření. Vzdálenost ostření se nezobrazí, když bude nasazen adaptér pro bajonet (prodává se samostatně).

- 4 Domáčknutím spouště vyfotografujte snímek.

### Příbuzné téma









- [Nastavení obrysů](#)

Digitální fotoaparát s výměnnými objektivy  
ILCE-7M3 α7III

## Zvětšení zaostření

Před snímáním můžete zkontrolovat zaostření na zvětšeném snímku.

Na rozdíl od [  Asistent MF ] můžete zvětšit snímek bez činnosti ostřicího kroužku.

- 1 MENU →  1 (Nastavení snímání1) → [Zvětšení zaostření].
- 2 Stisknutím středu multiselektoru zvětšíte snímek a stisknutím multiselektoru nahoru/dolů/doleva/doprava vyberte oblast, kterou chcete zvětšit.
  - Při každém stisknutí středu se rozsah zvětšení změní.
  - Původní zvětšení můžete nastavit výběrem MENU →  1 (Nastavení snímání1) → [  Vých. zvětš. zaost. ].
- 3 Potvrďte zaostření.
  - Stisknutím tlačítka  (vymazat) dostanete zvětšené místo do středu snímku.
  - Když je režim ostření [Ruč. zaost.], můžete upravit ostření, když je snímek zvětšen. Pokud je [  AF při zvětš. zaos. ] nastaveno na [Vypnuto], bude funkce [Zvětšení zaostření] zrušena, když stisknete tlačítko spouště napůl.
  - Když je tlačítko spouště stisknuto napůl při zvětšování snímku v automatickém ostření, vykonají se různé funkce podle nastavení [  AF při zvětš. zaos. ].
    - Když je [  AF při zvětš. zaos. ] nastaveno na [Zapnuto]: Znovu se provede automatické ostření.
    - Když je [  AF při zvětš. zaos. ] nastaveno na [Vypnuto]: Funkce [Zvětšení zaostření] je zrušena.
  - Můžete nastavit, jak dlouho bude zvětšený snímek zobrazen, výběrem MENU →  1 (Nastavení snímání1) → [Doba zvětš. ostření].
- 4 Stisknutím tlačítka spouště zcela pořídíte snímek.

### Používání funkce zvětšení zaostření dotykem

Dotykem na displej můžete zvětšit snímek a zaostřit. Předem nastavte [Dotyková obsluha] na [Zapnuto]. Pak vyberte vhodná nastavení z [Dotyk. panel/plocha]. Když je režim ostření [Ruč. zaost.], můžete provést [Zvětšení zaostření], když při snímání s displejem dvakrát ťuknete na displeji na oblast, na kterou chcete zaostřit.

Když při snímání s hledáčkem dvakrát ťuknete na displej, zobrazí se ve středu displeje rámeček, který pak můžete tažením posunovat. Snímek se zvětší, když stisknete střed řídicího kolečka.

#### Tip

- Když používáte funkci zvětšení zaostření, můžete posunout zvětšenou oblast tak, že ji na dotykovém panelu přetáhnete.
- Funkci zvětšení zaostření ukončíte, když znovu dvakrát ťuknete na displej. Když je [  AF při zvětš. zaos. ] nastaven na [Vypnuto], funkce zvětšení zaostření se ukončí stisknutím tlačítka spouště napůl.

### Příbuzné téma

- [Asistent MF \(fotografie\)](#)
- [Doba zvětš. ostření](#)
- [Vých. zvětš. zaost. \(fotografie\)](#)
- [AF při zvětš. zaos. \(fotografie\)](#)

- Vlastní klávesa (fotografie/video/přehrávání)
- Dotyková obsluha

4-732-948-65(1) Copyright 2018 Sony Corporation

Digitální fotoaparát s výměnnými objektivy  
ILCE-7M3 α7III

## Asistent MF (fotografie)

Automaticky zvětší snímek na displeji, aby ruční ostření bylo snadnější. To funguje ve snímání s ručním ostřením nebo s přímým ručním zaostřením.

1 MENU →  1 (Nastavení snímání1) → [ Asistent MF] → [Zapnuto].



2 Otočením ostřicího kroužku zaostřete.

- Snímek je zvětšený. Snímky můžete dál zvětšovat stisknutím středu řídicího kolečka.

### Tip

- Můžete nastavit, jak dlouho bude zvětšený snímek zobrazen, výběrem MENU →  1 (Nastavení snímání1) → [Doba zvětš. ostření].

### Poznámka

- Při snímání videa nemůžete používat [ Asistent MF]. Místo toho použijte funkci [Zvětšení zaostření].
- [ Asistent MF] není k dispozici, když je nasazen adaptér pro bajonet. Místo toho použijte funkci [Zvětšení zaostření].

### Příbuzné téma

- [Ruč. zaost.](#)
- [Přímé ruční ostření \(DMF\)](#)
- [Doba zvětš. ostření](#)

Digitální fotoaparát s výměnnými objektivy  
ILCE-7M3 α7III

## Doba zvětš. ostření

Nastavte dobu, po kterou bude snímek zvětšený, pomocí funkce [ Asistent MF] nebo [Zvětšení zaostření].

**1** MENU →  1 (Nastavení snímání1) → [Doba zvětš. ostření] → požadované nastavení.

### Podrobnosti o položce menu

**2 s:**

Zvětší snímek na 2 sekundy.

**5 s:**

Zvětší snímek na 5 sekundy.

**Bez omezení:**

Zvětšuje snímky, dokud je stisknuto tlačítko spouště.

### Příbuzné téma

- [Zvětšení zaostření](#)
- [Asistent MF \(fotografie\)](#)

Digitální fotoaparát s výměnnými objektivy  
ILCE-7M3 α7III

## Vých. zvětš. zaost. (fotografie)

Nastaví začáteční rozsah zvětšení při používání [Zvětšení zaostření]. Vybere nastavení, které vám pomůže záběr zarámovat.

1 MENU →  1 (Nastavení snímání1) → [ Vých. zvětš. zaost.] → požadované nastavení.

### Podrobnosti o položce menu

#### Snímání full-frame

**x1,0:**

Zobrazí snímek ve stejném zvětšení jako na obrazovce snímání.

**x5,9:**

Zobrazí snímek zvětšený 5,9krát.

#### Snímání velikosti APS-C/Super 35mm

**x1,0:**

Zobrazí snímek ve stejném zvětšení jako na obrazovce snímání.

**x3,8:**

Zobrazí snímek zvětšený 3,8krát.

### Příbuzné téma

- [Zvětšení zaostření](#)

Digitální fotoaparát s výměnnými objektivy  
ILCE-7M3 α7III

## Nastavení obrysů

Nastaví funkci obrysů, která zvýrazní okraje zaostřených oblastí při snímání s ručním ostřením nebo přímým ručním ostřením.

1 MENU →  1 (Nastavení snímání1) → [Nastavení obrysů] → požadované nastavení.

### Podrobnosti o položce menu

#### Zobrazení obrysů:

Nastaví, zda se zobrazí obrysy.

#### Úroveň obrysů:

Nastaví úroveň zvýraznění zaostřených oblastí.

#### Barva obrysů:

Nastaví barvu použitou pro zvýraznění zaostřených oblastí.

#### Poznámka

- Jelikož přístroj určí, že ostré oblasti jsou zaostřeny, obrysový efekt se liší podle objektu a objektivu.
- Obrys zaostřené oblasti není zvýrazněn na zařízeních připojených prostřednictvím HDMI.



### Příbuzné téma

- [Ruč. zaost.](#)
- [Přímé ruční ostření \(DMF\)](#)

Digitální fotoaparát s výměnnými objektivy  
ILCE-7M3 α7III

## Režim pohonu

Vyberte správný režim pro objekt, například snímání jednoho snímku, nepřetržité snímání nebo snímání řady.

- 1 Vyberte  /  (Režim pohonu) na řídicím kolečku → požadované nastavení.
  - Můžete také nastavit režim pohonu výběrem MENU →  1 (Nastavení snímání 1) → [Režim pohonu].
- 2 Vyberte požadovaný režim pomocí pravé/levé strany řídicího kolečka.

### Podrobnosti o položkách menu

#### Jeden snímek:

Normální režim snímání.

#### Kontinuální snímání:

Když stisknete a přidržíte tlačítko spouště, pořizuje snímky nepřetržitě.

#### Samospoušť:

Pořídí snímek pomocí samospouště poté, co uplyne určený počet sekund od okamžiku stisknutí tlačítka spouště.

#### Samospoušť(kont.):

Pořídí určený počet snímků pomocí samospouště poté, co uplyne určený počet sekund od okamžiku stisknutí tlačítka spouště.

#### **BRK**C Nepř. expoziční řada:

Zaznamenává snímky během přidržování spouště, každý snímek s odlišnou úrovní expozice.

#### **BRK**S Exp. řada, jeden snímek:

Pořídí specifikovaný počet snímků, jeden po druhém, každý s různým stupněm expozice.

#### **BRK**WB Or.vyváž.bílé:

Pořídí celkem tři snímky, každý s různým barevným tónem, podle zvolených nastavení pro vyvážení bílé, teplotu barvy a barevný filtr.

#### **BRK**DRO Or.exp. DRO:

Zaznamená celkem tři snímky, každý s odlišnou úrovní optimalizace dynamického rozsahu.

#### Poznámka

- Když je režim snímání nastaven na [Volba scény] a je vybrána [Sportovní akce], nelze provést [Jeden snímek].

### Příbuzné téma

- [Kontinuální snímání](#)
- [Samospoušť](#)
- [Samospoušť\(kont.\)](#)
- [Nepř. expoziční řada](#)
- [Exp. řada, jeden snímek](#)
- [Or.vyváž.bílé](#)
- [Or.exp. DRO](#)



Digitální fotoaparát s výměnnými objektivy  
ILCE-7M3 α7III

## Kontinuální snímání

Když stisknete a přidržíte tlačítko spouště, pořizuje snímky nepřetržitě.

- 1 Vyberte (Režim pohonu) na řídicím kolečku → [Kontinuální snímání].
  - Můžete také nastavit nepřetržitě snímání výběrem MENU → (Nastavení snímání) → [Režim pohonu].
- 2 Vyberte požadovaný režim pomocí pravé/levé strany řídicího kolečka.

### Podrobnosti o položkách menu

**Kontinuální snímání: Hi+** :

Když stisknete a přidržíte tlačítko spouště, pořizuje maximální rychlostí snímky nepřetržitě.

**Kontinuální snímání: Hi** / **Kontinuální snímání: Mid** / **Kontinuální snímání: Lo** :

Sledování objektů je jednodušší, protože objekt se při snímání zobrazuje na displeji nebo v hledáčku v reálném čase.

### Počet fotografií, které lze nahrát v režimu nepřetržitého nahrávání

Následující tabulka obsahuje odhady pro počty fotografií, které lze nahrát, když bude [Režim pohonu] nastaven na [Kontinuální snímání: Hi+]. Čísla se mohou lišit podle podmínek snímání a paměťové karty.

**Velik. sním. JPEG]: [L:24M]**

JPEG Standard	Asi 177 snímků
JPEG Jemné	Asi 172 snímků
JPEG Extra jemné	Asi 163 snímků
RAW (komprimovaný RAW)	Asi 89 snímků
RAW & JPEG (komprimovaný RAW)*	Asi 79 snímků
RAW (nekomprimovaný RAW)	Asi 40 snímků
RAW & JPEG (nekomprimovaný RAW)*	Asi 36 snímků

\* Kvalita JPEG] když je vybráno [RAW & JPEG]: [Jemné]

#### Tip

- Pro nepřetržitě nastavování ostření a expozice při nepřetržitém snímání nastavte následovně:
  - [Režim ostření]: [Průběžné AF]
  - AEL se závěrkou]: [Vypnuto] nebo [Auto]

#### Poznámka

- Rychlost snímání při nepřetržitém snímání se zpomalí, když bude Typ souboru RAW] nastaven na [Nekomprimovaný].
- Rychlost snímání při nepřetržitém snímání se zpomalí, když [Sp. s el. př. lamelou] je nastaveno na [Vypnuto] v režimu [Kontinuální snímání: Hi], [Kontinuální snímání: Mid] nebo [Kontinuální snímání: Lo].

- Když je hodnota F větší než F11 v režimu [Kontinuální snímání: Hi+], [Kontinuální snímání: Hi] nebo [Kontinuální snímání: Mid], je ostření uzamčeno pro nastavení při prvním snímku.
- Při snímání v režimu [Kontinuální snímání: Hi+] se objekt nezobrazí na displeji nebo v hledáčku v reálném čase.
- Nepřetržité snímání není k dispozici v následujících situacích:
  - Režim snímání je nastaven na [Volba scény] a je vybrána scéna jiná než [Sportovní akce].
  - [Obrazový efekt] je nastaven na [Mono. s bohat. tóny].
  - [DRO/Auto HDR] je nastaven na [Auto HDR].

---

### Příbuzné téma

- [Zobrazení Indikátoru zbývajících času pro nepřetržité snímání \(Délka kontin. sním.\)](#)
- [Režim ostření](#)
- [AEL se závěrkou \(fotografie\)](#)

Digitální fotoaparát s výměnnými objektivy  
ILCE-7M3 α7III

## Zobrazení Indikátoru zbývajících času pro nepřetržité snímání (Délka kontin. sním.)

Nastaví, zda se zobrazí indikátor zbývajících času, po který lze provádět nepřetržité snímání při stejné rychlosti snímání.

1 MENU →  2 (Nastavení snímání2) → [Délka kontin. sním.] → požadované nastavení.

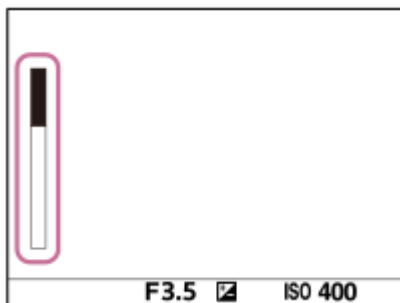

### Podrobnosti o položce menu

#### Vždy zobrazit:

Indikátor se zobrazí vždy, když bude režim pohonu nastaven na [Kontinuální snímání].

#### Zobrazit jen při sním.:

Zobrazí indikátor pouze, když probíhá nepřetržité snímání.

#### Nezobrazit:

Nezobrazí indikátor.

#### Tip

- Když je vnitřní vyrovnávací paměť fotoaparátu plná, objeví se „SLOW“ a rychlost nepřetržitého snímání se zpomalí.



### Příbuzné téma

- [Kontinuální snímání](#)

Digitální fotoaparát s výměnnými objektivy  
ILCE-7M3 α7III

## Samospoušť

Pořídí snímek pomocí samospouště poté, co uplyne určený počet sekund od okamžiku stisknutí tlačítka spouště. Když máte být na snímku i vy, použijte 5sekundovou nebo 10sekundovou samospoušť, a pokud chcete omezit otřesy fotoaparátu způsobené stiskem spouště, použijte 2sekundovou samospoušť.

- 1 **Stiskněte  /  (Režim pohonu) na řídicím kolečku → [Samospoušť].**
  - Můžete také nastavit režim pohonu výběrem MENU →  1 (Nastavení snímání1) → [Režim pohonu].
- 2 **Vyberte požadovaný režim pomocí pravé/levé strany řídicího kolečka.**
- 3 **Upravte zaostření a pořídte snímek.**

Kontrolka samospouště bliká, zazní pípnutí a po uplynutí daného počtu sekund se pořídí snímek.

### Podrobnosti o položce menu







Režim určuje počet sekund, po jejichž uplynutí od stisknutí tlačítka spouště se pořídí snímek.

 10 Samospoušť: 10 s

 5 Samospoušť: 5 s

 2 Samospoušť: 2 s

#### Tip

- Pro ukončení odpočtu samospouště stiskněte tlačítko spouště znovu nebo stiskněte  /  na řídicím kolečku.
- Stiskněte  /  na řídicím kolečku a pro zrušení samospouště vyberte  (Jeden snímek).
- Nastavte [Zvukové signály] na [Vypnuto], aby nezaznělo pípnutí při spuštění samospouště.
- Pokud chcete použít samospoušť v režimu řady, vyberte v režimu pohonu režim řady a pak vyberte MENU →  1 (Nastavení snímání1) → [Nastavení řady] → [Samosp. běh. exp. ř.].

#### Poznámka

- Samospoušť není k dispozici v následujících situacích:
  - [Sportovní akce] v rámci [Volba scény]

### Příbuzné téma

- [Zvukové signály](#)

Digitální fotoaparát s výměnnými objektivy  
ILCE-7M3 α7III

## Samospoušť(kont.)

Pořídí určený počet snímků pomocí samospouště poté, co uplyne určený počet sekund od okamžiku stisknutí tlačítka spouště. Z několika snímků si můžete vybrat ten nejlepší.

### 1 Stiskněte / (Režim pohonu) na řídicím kolečku → [Samospoušť(kont.)].

- Můžete také nastavit režim pohonu výběrem MENU →  1 (Nastavení snímání1) → [Režim pohonu].

### 2 Vyberte požadovaný režim pomocí pravé/levé strany řídicího kolečka.

### 3 Upravte zaostření a pořídte snímek.

Kontrolka samospouště bliká, zazní pípnutí a po uplynutí daného počtu sekund se pořídí snímky. Daný počet snímků se pořídí plynule za sebou.

## Podrobnosti o položce menu

Například, když je vybráno [Samospoušť (kont.): 10 s 3 sním.], pořídí se tři snímky po uplynutí 10 sekund po stisknutí spouště.

 <sup>G</sup><sub>10s</sub> Samospoušť (kont.): 10 s 3 sním.

 <sup>G</sup><sub>10s</sub> Samospoušť (kont.): 10 s 5 sním.





 <sup>G</sup><sub>5s</sub> Samospoušť (kont.): 5 s 3 snímky

 <sup>G</sup><sub>5s</sub> Samospoušť (kont.): 5 s 5 snímky

 <sup>G</sup><sub>2s</sub> Samospoušť (kont.): 2 s 3 snímky

 <sup>G</sup><sub>2s</sub> Samospoušť (kont.): 2 s 5 snímky



#### Tip

- Pro ukončení odpočtu samospouště stiskněte tlačítko spouště znovu nebo stiskněte  /  na řídicím kolečku.
- Stiskněte  /  na řídicím kolečku a pro zrušení samospouště vyberte  (Jeden snímek).

Digitální fotoaparát s výměnnými objektivy  
ILCE-7M3 α7III

## Nepř. expoziční řada

Pořídí větší počet snímků a přitom automaticky posune expozici ze základní k tmavší a poté ke světlejší. Po nahrávání si můžete vybrat snímek, který se hodí pro váš záměr.

- 1 Stiskněte  (Režim pohonu) na řídicím kolečku → [Nepř. expoziční řada].**
  - Můžete také nastavit režim pohonu výběrem MENU →  1 (Nastavení snímání1) → [Režim pohonu].
- 2 Vyberte požadovaný režim pomocí pravé/levé strany řídicího kolečka.**
- 3 Upravte zaostření a pořídte snímek.**
  - Základní expozice se nastaví napevno u prvního snímku.
  - Tlačítko spouště držte stisknuté, dokud se snímání řady nedokončí.

### Podrobnosti o položce menu

Například fotoaparát pořídí celkem tři snímky za sebou, když je hodnota expozice posunuta o plus nebo minus 0,3 EV, když je vybráno [Nepř. exp. řada: 0,3EV 3 snímky].

#### Poznámka

- V automatickém náhledu se zobrazí poslední záběr.
- Když je vybráno [ISO AUTO] v režimu [Ruční expozice], změní se expozice nastavením hodnoty ISO. Pokud je vybráno nastavení jiné než [ISO AUTO], změní se expozice nastavením rychlosti závěrky.
- Když je expozice kompenzovaná, posune se expozice podle kompenzované hodnoty.
- Snímání řady není k dispozici v následujících režimech snímání:
  - [Inteligentní auto]
  - [Volba scény]
- Pokud se použije blesk, přístroj pořídí snímky v sérii s bleskem a přitom změní intenzitu světla blesku, i když bude vybrána položka [Nepř. expoziční řada]. Pro každý snímek stiskněte spoušť.

### Příbuzné téma



- [Nastavení řady](#)
- [Indikátor při snímání řady](#)

Digitální fotoaparát s výměnnými objektivy  
ILCE-7M3 α7III

## Exp. řada, jeden sním.

Pořídí větší počet snímků a přitom automaticky posune expozici ze základní k tmavší a poté ke světlejší. Po nahrávání si můžete vybrat snímek, který se hodí pro váš záměr.

Protože se při každém stisknutí tlačítka spouště pořídí jeden snímek, můžete pro každý snímek upravit ostření nebo kompozici.

- 1 **Vyberte  /  (Režim pohonu) na řídicím kolečku → [Exp. řada, jeden sním.].**
  - Můžete také nastavit režim pohonu výběrem MENU →  1 (Nastavení snímání1) → [Režim pohonu].
- 2 **Vyberte požadovaný režim pomocí pravé/levé strany řídicího kolečka.**
- 3 **Upravte zaostření a pořídte snímek.**
  - Pro každý snímek stiskněte spoušť.

### Podrobnosti o položce menu

Například, když je vybrána [Exp. řada, jeden: 0,3EV 3 snímky], pořídí se tři snímky jeden po druhém s hodnotou expozice posunutou nahoru a dolů v krocích 0,3 EV.

#### Poznámka

- Když je vybráno [ISO AUTO] v režimu [Ruční expozice], změní se expozice nastavením hodnoty ISO. Pokud je vybráno nastavení jiné než [ISO AUTO], změní se expozice nastavením rychlosti závěrky.
- Když je expozice kompenzovaná, posune se expozice podle kompenzované hodnoty.
- Snímání řady není k dispozici v následujících režimech snímání:
  - [Inteligentní auto]
  - [Volba scény]

### Příbuzné téma

- [Nastavení řady](#)
- [Indikátor při snímání řady](#)

Digitální fotoaparát s výměnnými objektivy  
ILCE-7M3 α7III

## Indikátor při snímání řady

### Hledáček

Snímání řady podle okolního světla\*

3 snímky posunuté o kroky 0,3 EV

Kompenzace expozice  $\pm 0,0$  EV



### Displej (Zobraz. všech inf. nebo Histogram)

Snímání řady podle okolního světla\*

3 snímky posunuté o kroky 0,3 EV

Kompenzace expozice  $\pm 0,0$  EV



Snímání řady s bleskem

3 snímky posunuté o kroky 0,7 EV

Kompenzace blesku -1,0 EV

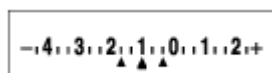

### Displej (Pro hledáček)

Snímání řady podle okolního světla\* (horní indikátor)

3 snímky posunuté o kroky 0,3 EV

Kompenzace expozice  $\pm 0,0$  EV

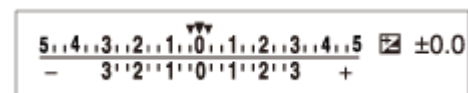

Snímání řady s bleskem (spodní indikátor)

3 snímky posunuté o kroky 0,7 EV

Kompenzace blesku -1,0 EV



\* Okolní světlo: obecný termín pro osvětlení (vyjma blesku), jako přirozené světlo, elektrická žárovka nebo zářivkové osvětlení. Světlo blesku bleskne na chvíli, ale okolní světlo je stálé, takže tomuto světlu se říká „okolní světlo“.

### Poznámka

- Při snímání řady se nad nebo pod indikátorem řady zobrazí vodítka odpovídající počtu snímků, které se mají pořídít.
- Když začnete snímat jednu řadu, vodítka zmizí jedno po druhém s tím, jak fotoaparát zaznamenává snímky.







Digitální fotoaparát s výměnnými objektivy  
ILCE-7M3 α7III

## Or.vyváž.bílé

Pořídí celkem tři snímky, každý s různým barevným tónem, podle zvolených nastavení pro vyvážení bílé, teplotu barvy a barevný filtr.

- 1 Vyberte  /  (Režim pohonu) na řídicím kolečku → [Or.vyváž.bílé].
  - Můžete také nastavit režim pohonu výběrem MENU →  1 (Nastavení snímání1) → [Režim pohonu].
- 2 Vyberte požadovaný režim pomocí pravé/levé strany řídicího kolečka.
- 3 Upravte zaostření a pořídte snímek.

### Podrobnosti o položce menu

 **Or.exp. vyvážení bílé: Lo:**

Nahráje sérii tří snímků s malými změnami ve vyvážení bílé (v rozsahu 10MK<sup>-1</sup>\*).

 **Or.exp. vyvážení bílé: Hi:**

Nahráje sérii tří snímků s velkými změnami ve vyvážení bílé (v rozsahu 20MK<sup>-1</sup>\*).

\* MK<sup>-1</sup> je jednotka, která označuje schopnost filtrů konverze barevné teploty, a má stejnou hodnotu jako „mired“.

#### Poznámka

- V automatickém náhledu se zobrazí poslední záběr.



### Příbuzné téma

- [Nastavení řady](#)

Digitální fotoaparát s výměnnými objektivy  
ILCE-7M3 α7III

## Or.exp. DRO

Můžete nahrát celkem tři snímky, každý s různým stupněm hodnoty optimalizace dynamického rozsahu.

- 1** Vyberte  (Režim pohonu) na řídicím kolečku → [Or.exp. DRO].
  - Můžete také nastavit režim pohonu výběrem MENU →  1 (Nastavení snímání1) → [Režim pohonu].
- 2** Vyberte požadovaný režim pomocí pravé/levé strany řídicího kolečka.
- 3** Upravte zaostření a pořídte snímek.

### Podrobnosti o položce menu

 Or.exp. DRO: Lo:

Nahráje sérii tří snímků s malými změnami v hodnotě optimalizace dynamického rozsahu (Lv 1, Lv 2 a Lv 3).

 Or.exp. DRO: Hi:

Nahráje sérii tří snímků s velkými změnami v hodnotě optimalizace dynamického rozsahu (Lv 1, Lv 3 a Lv 5).

#### Poznámka

- V automatickém náhledu se zobrazí poslední záběr.



### Příbuzné téma

- [Nastavení řady](#)

Digitální fotoaparát s výměnnými objektivy  
ILCE-7M3 α7III

## Nastavení řady

V režimu snímání řady můžete nastavit samospoušť a pořadí snímání pro snímání řady expozice a řady vyvážení bílé.

- 1** Vyberte  (Režim pohonu) na řídicím kolečku → vyberte režim snímání řady.
  - Můžete také nastavit režim pohonu výběrem MENU →  1 (Nastavení snímání1) → [Režim pohonu].
- 2** MENU →  1 (Nastavení snímání1) → [Nastavení řady] → požadované nastavení.

### Podrobnosti o položce menu

#### Samosp. běh. exp. ř.:

Nastaví, zda se při snímání řady použije samospoušť. Pokud používáte samospoušť, nastaví také počet sekund, po jejichž uplynutí se závěrka uvolní.

(OFF/2 s/5 s/10 s)

#### Směr or.exp.:

Nastaví pořadí snímání řady expozice a vyvážení bílé.

(0→→+/-→0→+)

### Příbuzné téma





- [Nepř. expoziční řada](#)
- [Exp. řada, jeden sní.](#)
- [Or.vyváž.bílé](#)
- [Or.exp. DRO](#)

Digitální fotoaparát s výměnnými objektivy  
ILCE-7M3 α7III

## Fce interval. sním.

Můžete automaticky pořádit sérii fotografií s intervalem snímání a počtem snímků, které si nastavíte předem (intervalové snímání). Z fotografií pořízených při intervalovém snímání můžete pak udělat video pomocí počítačového softwaru Imaging Edge. Ve fotoaparátu z fotografií video udělat nelze.

Tuto funkci lze používat se systémovým softwarem fotoaparátu (firmwarem) verze 3.00 nebo pozdější.

- 1 MENU →  1 (Nastavení snímání1) → [ Fce interval. sním.] → [Intervalové snímání] → [Zapnuto].
- 2 MENU →  1 (Nastavení snímání1) → [ Fce interval. sním.] → **Vyberte položku, kterou chcete nastavit, a požadované nastavení.**
- 3 **Stiskněte tlačítko spouště.**  
Když uplyne doba nastavená pro [Čas zahájení snímání], začne snímání.
  - Když se dokončí počet snímků nastavený pro [Počet snímků], fotoaparát se vrátí do pohotovostního režimu obrazovky pro intervalové snímání.

## Podrobnosti o položkách menu

### Intervalové snímání:

Nastaví, zda se má provádět intervalové snímání. ([Zapnuto]/[Vypnuto])

### Čas zahájení snímání:

Nastaví čas mezi stiskem tlačítka spouště a zahájením intervalového snímání. (1 sekunda až 99 minut 59 sekund)

### Interval snímání:

Nastaví interval snímání (čas mezi momenty expozice jednotlivých snímků). (1 sekunda až 60 sekund)

### Počet snímků:

Nastaví počet snímků pro intervalové snímání. (1 snímek až 9999 snímků)

### Citlivost sled. AE:

Nastaví citlivost sledování automatické expozice oproti změně ve světelnosti při intervalovém snímání. Pokud vyberete [Nízká], změny expozice při intervalovém snímání budou hladší. ([Vysoká]/[Střední]/[Nízká])



### Tiché sním. v interv.:

Nastaví, zda se bude provádět tiché snímání při intervalovém snímání. ([Zapnuto]/[Vypnuto])

### Priorita interv. sním.:

Nastaví, zda bude mít prioritu interval při snímání, když bude režim expozice [Program auto] nebo [Priorita clony] a rychlost závěrky bude delší než čas nastavený pro [Interval snímání]. ([Zapnuto]/[Vypnuto])

### Tip

- Pokud stisknete tlačítko závěrky při intervalovém snímání, intervalové snímání bude ukončeno a fotoaparát se vrátí na pohotovostní obrazovku pro intervalové snímání.
- Pro návrat do normálního režimu snímání vyberte MENU →  1 (Nastavení snímání1) → [ Fce interval. sním.] → [Intervalové snímání] → [Vypnuto].
- Pokud stisknete klávesu, ke které byla přiřazena jedna z následujících funkcí v okamžiku, kdy začne snímání, funkce zůstane aktivní při intervalovém snímání, i když nebudete tlačítko držet stisknuté.
  - [Fixace AEL]
  - [ fixace AEL]
  - [Zámek řízení AF/MF]
  - [Reg. obl. AF přidrž.]

- Fotografie pořízené při intervalovém snímání se na obrazovce přehrávání zobrazí jako skupina.
- Fotografie pořízené při intervalovém snímání lze přehrávat kontinuálně na fotoaparátu. Pokud chcete vytvořit video z fotografií, můžete si zobrazit náhled výsledku.

### Poznámka

- Možná nepůjde nahrát daný počet snímků. Záleží na zbývající kapacitě baterie a množství volného místa na nahrávacím médiu. Při snímání dodávejte napájení přes USB a používejte paměťovou kartu s dostatečným prostorem.
- Při intervalovém snímání (včetně doby mezi stiskem tlačítka spouště a začátkem snímání) nemůžete provádět činnosti z MENU, ale můžete provádět činnosti s ovladači. Dokud nestisknete tlačítko spouště, můžete provádět činnosti z MENU.
- Při intervalovém snímání se nezobrazuje automatický náhled.
- [Tiché sním. v interv.] je nastaveno na [Zapnuto] ve výchozích nastaveních, bez ohledu na nastavení pro [ Tiché snímání].

---

### Příbuzné téma

- [Imaging Edge](#)
- [Verze](#)

Digitální fotoaparát s výměnnými objektivy  
ILCE-7M3 α7III

## Dotyková obsluha

---

Nastaví zda se budou aktivovat dotykové operace na displeji.

**1** MENU →  (Nastavení) → [Dotyková obsluha] → požadované nastavení.

### Podrobnosti o položce menu

**Zapnuto:**

Aktivuje činnost dotykem.

**Vypnuto:**

Deaktivuje činnost dotykem.

---

### Příbuzné téma

- [Dotykové ostření](#)
- [Nast. dotyk. plochy](#)
- [Dotyk. panel/plocha](#)

Digitální fotoaparát s výměnnými objektivy  
ILCE-7M3 α7III

## Dotyk. panel/plocha

---

Dotykovým operacím při snímání s displejem se říká „činnosti na dotykovém panelu“ a dotykovým operacím při snímání s hledáčkem se říká „činnosti na touchpadu“. Můžete si vybrat, zda aktivujete činnosti z dotykového panelu nebo touchpadu.

1 MENU →  (Nastavení) → [Dotyk. panel/plocha] → požadované nastavení.

### Podrobnosti o položce menu

#### **Dotyk. panel+plocha:**

Aktivuje činnosti na dotykovém panelu při snímání s displejem i činnosti na touchpadu při snímání s hledáčkem.

#### **Pouze dotyk. panel:**

Aktivuje jen činnosti na dotykovém panelu při snímání s displejem.

#### **Pouze dotyk. plocha:**

Aktivuje jen činnosti na touchpadu při snímání s hledáčkem.

---

### Příbuzné téma

- [Dotyková obsluha](#)



Digitální fotoaparát s výměnnými objektivy  
ILCE-7M3 α7III

## Dotykové ostření

Objekt, na který budete ostřit, můžete vybrat dotykem v režimu nahrávání fotografie a videa.

- 1 MENU →  (Nastavení) → [Dotyková obsluha] → [Zapnuto].

### Specifikace místa, kam chcete ostřit, v režimu fotografie

Můžete zaostřit na požadované místo dotykem na displej.

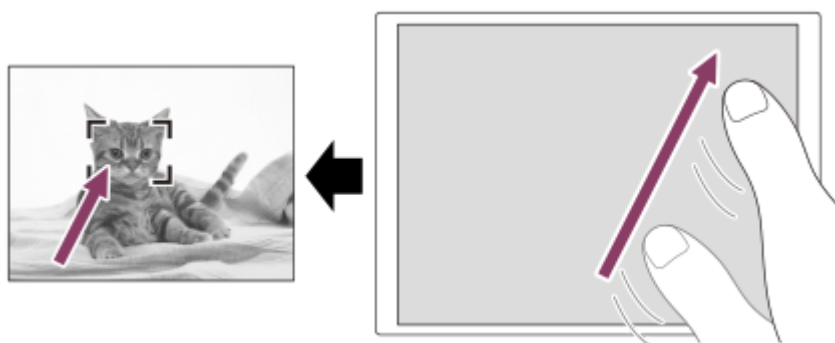

1. Vyberte [Oblast ostření] jinou než [Pohyblivý bod] nebo [Rozšíř. pohybl. bod].
2. MENU →  1 (Nastavení snímání1) → [Prostř. zamknutý AF] → [Vypnuto].
3. Dotkněte se displeje.
  - Když snímáte s displejem, pro zaostření se dotkněte objektu.
  - Když snímáte s hledáčkem, můžete posunout polohu ostření dotykem a tažením po displeji, a dívat se přitom přes hledáček.



- Když stisknete tlačítko spouště napůl, fotoaparát zaostří na rámeček ostření. Stisknutím tlačítka spouště nadoraz snímajte.
- Pro zrušení ostření dotykem se dotkněte  x nebo stiskněte střed řídicího kolečka, pokud snímáte s displejem, a stiskněte střed řídicího kolečka, pokud snímáte s hledáčkem.

### Specifikace místa, kam chcete ostřit, v režimu videa (bodové ostření)

Fotoaparát bude ostřit na objekt, jehož se dotknete. Bodové ostření není k dispozici, snímáte-li s hledáčkem.

1. Vyberte [Oblast ostření] jinou než [Pohyblivý bod] nebo [Rozšíř. pohybl. bod].
2. MENU →  1 (Nastavení snímání1) → [Prostř. zamknutý AF] → [Vypnuto].
3. Objektu, na který chcete zaostřit, se dotkněte před nahráváním nebo v průběhu nahrávání.
  - Když se dotknete objektu, režim ostření se dočasně přepne na ruční ostření a zaostření lze upravit pomocí ostřicího kroužku.
  - Pokud chcete zrušit bodové ostření, dotkněte se  x nebo stiskněte střed řídicího kolečka.

#### Tip

- Kromě funkce dotykového ostření jsou k dispozici také následující dotykové operace.
  - Když je [Oblast ostření] nastavena na [Pohyblivý bod] nebo [Rozšíř. pohybl. bod], lze přesunout rámeček ostření dotykem.
  - Když je [Režim ostření] nastaven na [Ruč. zaost.], lze použít zvětšení zaostření dvojnásobným ťuknutím na displej.

#### Poznámka

- Funkce ostření dotykem není k dispozici v následujících situacích:

- Když je [Režim ostření] nastaven na [Ruč. zaost.].
- Při používání digitálního zoomu
- Při používání LA-EA2 nebo LA-EA4
- Při používání LA-EA1 nebo LA-EA3, a když je režim snímání nastaven na video.

---

### **Příbuzné téma**

- [Dotyková obsluha](#)
- [Dotyk. panel/plocha](#)

4-732-948-65(1) Copyright 2018 Sony Corporation

Digitální fotoaparát s výměnnými objektivy  
ILCE-7M3 α7III

## Nast. dotyk. plochy

Nastavení týkající se činností na touchpadu při snímání hledáčkem lze upravit.

1 MENU →  (Nastavení) → [Nast. dotyk. plochy] → požadované nastavení.

### Podrobnosti o položce menu

#### Obsluha na výšku:

Nastaví, zda jsou povoleny činnosti na touchpadu při vertikálně orientovaném snímání hledáčkem. Můžete zabránit chybným činnostem při vertikálně orientovaném snímání hledáčkem způsobeným tím, že se nosem atd. dotknete displeje.

#### Rež. polohy dotykem:

Nastaví, zda se má rámeček ostření přesunout do polohy, které jste se dotkli na displeji ([Absolutní poloha]), nebo do požadované polohy podle směru tažení a množství pohybu ([Relativní poloha]).

#### Oblast obsluhy:

Nastaví oblast, která se bude používat pro činnosti na touchpadu. Omezením oblasti činností můžete zabránit chybným činnostem způsobeným tím, že se nosem atd. dotknete displeje.

### Režim dotykového polohování

Výběr [Absolutní poloha] vám umožní přesunout rámeček ostření do vzdálené polohy rychleji, protože můžete přímo zadat polohu rámečku ostření dotykem.

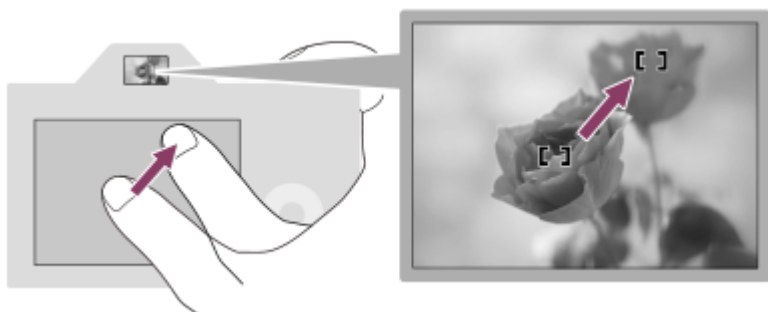

Výběr [Relativní poloha] vám umožní ovládat touchpad z nejnadhnějšího místa, aniž byste museli přesunout prst nad širokou oblast.

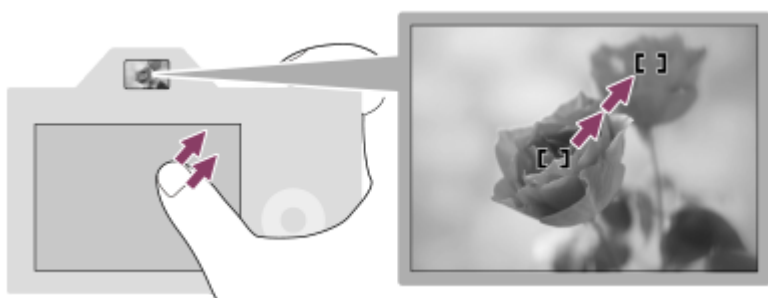

#### Tip

- U činností na touchpadu, když je [Rež. polohy dotykem] nastaven na [Absolutní poloha], se považuje oblast nastavená v [Oblast obsluhy] za celý displej.

---

---

## Příbuzné téma

- [Dotyková obsluha](#)

4-732-948-65(1) Copyright 2018 Sony Corporation

Digitální fotoaparát s výměnnými objektivy  
ILCE-7M3 α7III

## Velik. sním. JPEG (fotografie)

Čím větší je velikost snímku, tím detailněji bude reprodukován, když bude snímek vytištěn ve velkém formátu. Čím menší je velikost snímku, tím více snímků lze nahrát.

1 MENU → 1 (Nastavení snímání1) → Velik. sním. JPEG → požadované nastavení.

### Podrobnosti o položce menu

Když je [ Poměr stran] nastaven na 3:2	
L: 24M	6000×4000 pixelů
M: 10M	3936×2624 pixelů
S: 6.0M	3008×2000 pixelů

Když je [ Poměr stran] nastaven na 16:9	
L: 20M	6000×3376 pixelů
M: 8.7M	3936×2216 pixelů
S: 5.1M	3008×1688 pixelů

### Při nahrávání ve velikosti ekvivalentní APS-C

Když je [ Poměr stran] nastaven na 3:2	
L: 10M	3936×2624 pixelů
M: 6.0M	3008×2000 pixelů
S: 2.6M	1968×1312 pixelů

Když je [ Poměr stran] nastaven na 16:9	
L: 8.7M	3936×2216 pixelů
M: 5.1M	3008×1688 pixelů
S: 2.2M	1968×1112 pixelů

#### Poznámka

- Když je [ Formát souboru] nastavena na [RAW] nebo [RAW & JPEG], odpovídá velikost snímku pro snímky RAW velikosti „L“.





Digitální fotoaparát s výměnnými objektivy  
ILCE-7M3 α7III

## Kvalita JPEG (fotografie)

---

Vybere obrazovou kvalitu JPEG, když je [ Formát souboru] nastaveno na [RAW & JPEG] nebo [JPEG].

① MENU →  1 (Nastavení snímání1) → [ Kvalita JPEG] → požadované nastavení.

### Podrobnosti o položce menu

#### Extra jemné/Jemné/Standard:

Protože kompresní poměr narůstá z [Extra jemné] na [Jemné] na [Standard], ve stejném pořadí se zmenšuje velikost souboru. Tím se umožní nahrát více souborů na jednu paměťovou kartu, ale obrazová kvalita je nižší.



---

### Příbuzné téma

- [Formát souboru \(fotografie\)](#)

Digitální fotoaparát s výměnnými objektivy  
ILCE-7M3 α7III

## Poměr stran (fotografie)

① MENU →  1 (Nastavení snímání1) → [ Poměr stran] → požadované nastavení.

### Podrobnosti o položce menu

**3:2:**

Stejný poměr stran jako 35mm destička filmu.

**16:9:**

Poměr stran vhodný k prohlížení na televizoru podporujícím vysoké rozlišení.



Digitální fotoaparát s výměnnými objektivy  
ILCE-7M3 α7III

## Formát souboru (fotografie)

Nastaví formát souboru pro fotografie.

1 MENU →  1 (Nastavení snímání1) → [ Formát souboru] → požadované nastavení.

### Podrobnosti o položce menu

#### RAW:

V tomto formátu souboru jsou nahrány snímky před zpracováním. Tento formát vyberte pro zpracování snímků na počítači pro profesionální účely.



#### RAW & JPEG:

Současně se vytvoří snímek RAW a snímek JPEG. To je vhodné, když potřebujete dva obrazové soubory, JPEG k prohlížení a RAW k editaci.

#### JPEG:

Snímek je nahrán ve formátu JPEG.

### O snímcích RAW

- Pro otevření obrazového souboru RAW nahraného tímto fotoaparátem je třeba software Imaging Edge. Se softwarem Imaging Edge můžete otevřít obrazový soubor RAW, převést jej na běžný obrazový formát, například JPEG nebo TIFF nebo znovu upravit vyvážení bílé, sytost nebo kontrast snímku.
- U snímků RAW nemůžete aplikovat [Auto HDR] nebo funkce [Obrazový efekt].
- Snímky RAW nahrané tímto fotoaparátem mají rozlišení 14 bitů na pixel. Rozlišení je však omezeno na 12 bitů v následujících režimech snímání:
  - [ RŠ u dl.exp.]
  - [BULB]
  - [Kontinuální snímání] když je [ Typ souboru RAW] nastaven na [Komprimovaný]
- Můžete nastavit, zda budou snímky RAW komprimované nebo nekomprimované pomocí [ Typ souboru RAW].

#### Poznámka

- Pokud nechcete snímky upravovat na počítači, doporučujeme, abyste je zaznamenávali ve formátu JPEG.
- Na snímky RAW nelze přidat registrační značky DPOF (tisk).

### Příbuzné téma

- [Velik. sním. JPEG \(fotografie\)](#)
- [Typ souboru RAW \(fotografie\)](#)

Digitální fotoaparát s výměnnými objektivy  
ILCE-7M3 α7III

## Typ souboru RAW (fotografie)

Vybere typ souboru pro snímky RAW.

1 MENU →  1 (Nastavení snímání1) → [ Typ souboru RAW] → požadované nastavení.

### Podrobnosti o položce menu



#### Komprimovaný:

Nahrává snímky v komprimovaném formátu RAW.

#### Nekomprimovaný:

Nahrává snímky v nekomprimovaném formátu RAW. Když je [Nekomprimovaný] vybráno pro [ Typ souboru RAW], bude velikost souboru snímku větší, než kdyby byl nahrán v komprimovaném formátu RAW.

#### Poznámka

- Když je [Nekomprimovaný] vybráno pro [ Typ souboru RAW], ikona na displeji se přepne na  .  se také zobrazí při přehrávání snímku pořízeného v nekomprimovaném formátu RAW.

Digitální fotoaparát s výměnnými objektivy  
ILCE-7M3 α7III

## APS-C/Super 35mm

Nastaví, zda se bude nahrávat ve velikosti ekvivalentní APS-C pro fotografie a ve velikosti ekvivalentní Super 35mm pro videa. S tímto přístrojem můžete také použít vyhrazený objektiv velikosti APS-C pro nahrávání ve velikosti ekvivalentní APS-C nebo ekvivalentní Super 35 mm.

1 MENU →  1 (Nastavení snímání1) → [APS-C/Super 35mm] → požadované nastavení.

### Podrobnosti o položce menu

#### APS-C S35 Snímání:

Nastaví, zda fotoaparát automaticky určí rozsah záběru založený na objektivu. (Auto/Manuál)

#### APS-C S35 Sním.: manuál.:

Nastaví, zda se bude nahrávat ve velikosti ekvivalentní APS-C nebo ekvivalentní Super 35mm, když je [APS-C S35 Snímání] nastaveno na [Manuál]. (Vypnuto/Zapnuto)

#### Poznámka

- Pokud se budete snažit nahrávat full frame s nasazeným objektivem kompatibilním s APS-C, nebude možná výsledek odpovídat vašemu očekávání.
- Když je aktivováno snímání APS-C/Super 35 mm, používá se střední část snímače obrazu a úhel pohledu odpovídá snímači obrazu velikosti APS-C.

Digitální fotoaparát s výměnnými objektivy  
ILCE-7M3 α7III

## Úhel pohledu

Úhel pohledu se přepne na ekvivalent full frame nebo APS-C/Super 35mm podle nastavení pro [APS-C/Super 35mm] a nasazeného objektivu. Úhel pohledu se také liší pro snímání fotografií a videa.

### Úhel pohledu ekvivalentní full frame



(A) Při pořizování fotografií (s [  Poměr stran] nastaveným na [3:2])

(B) Při nahrávání videa

Fotoaparát snímá s úhlem pohledu ekvivalentním full frame v následujících situacích.

- [ **APS-C S35** Snímání] v [APS-C/Super 35mm] je nastaveno na [Auto], a je nasazen objektiv kompatibilní se snímáním full frame.
- [ **APS-C S35** Snímání] v [APS-C/Super 35mm] je nastaven na [Manuál] a [ **APS-C S35** Sním.: manuál.] je nastaveno na [Vypnuto].

### Úhel pohledu ekvivalentní velikosti APS-C /Super 35mm





(A) Při pořizování fotografií (s [  Poměr stran] nastaveným na [3:2])

(B) Při nahrávání videa

Fotoaparát snímá s úhlem pohledu ekvivalentním velikosti APS-C nebo Super 35mm v následujících situacích. Úhel pohledu je asi 1,5krát ohnisková vzdálenost uvedená na objektivu.

- [ **APS-C S35** Snímání] v [APS-C/Super 35mm] je nastaveno na [Auto] a je nasazen vyhrazený objektiv formátu APS-C.
- [ **APS-C S35** Snímání] v [APS-C/Super 35mm] je nastaven na [Manuál] a [ **APS-C S35** Sním.: manuál.] je nastaveno na [Zapnuto].

- Při nahrávání videa full-frame s [  Formát souboru] nastaveným na [XAVC S 4K] a [  Nast. záznamu] nastaveným na [30p 60M] nebo [30p 100M], bude úhel pohledu (B) ekvivalentní asi 1,2krát ohniskové vzdálenosti uvedené na objektivu.

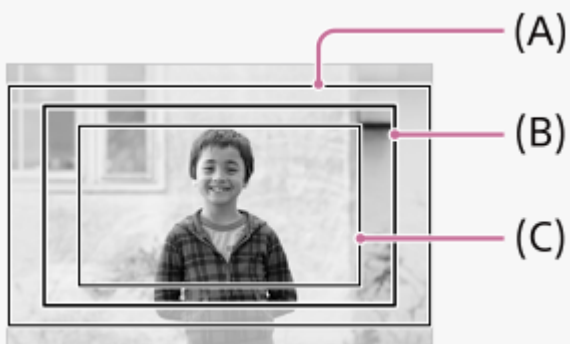

(A) Úhel pohledu ekvivalentní full frame

(B) Úhel pohledu při nahrávání videa XAVC S 4K nastavený na [30p 60M]/[30p 100M]

(C) Úhel pohledu ekvivalentní Super 35mm

#### Příbuzné téma

- [Formát souboru \(video\)](#)
- [Nast. záznamu \(video\)](#)
- [APS-C/Super 35mm](#)

Digitální fotoaparát s výměnnými objektivy  
ILCE-7M3 α7III

## Seznam funkcí voliče režimů

Režim snímání můžete přepnout podle objektu a jeho účelu.

- 1 Otáčením voliče režimů vyberte požadovaný režim snímání.

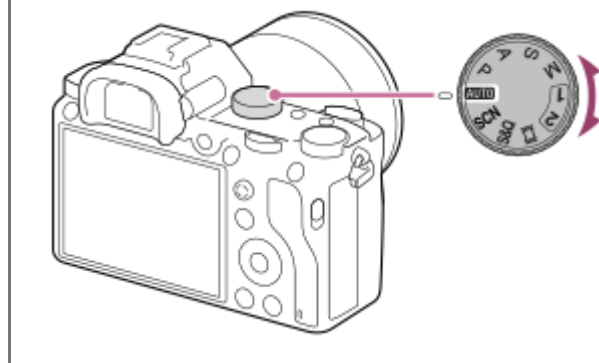

### Dostupné funkce

#### **i** (Inteligentní auto):

Umožňuje snímat s automatickým rozpoznáním scény.

#### **P** (Program auto):

Umožňuje snímat s expozicí (rychlost závěrky a hodnota clony (hodnota F)) nastavenou automaticky. Můžete také vybrat různá nastavení pomocí menu.

#### **A** (Priorita clony):

Umožňuje nastavit clonu a snímat, když chcete rozmazat pozadí atd.

#### **S** (Priorita závěrky):

Umožňuje snímat rychle se pohybující objekty atd. s ručním nastavením rychlosti závěrky.

#### **M** (Ruční expozice):

Umožňuje fotografovat statické snímky s požadovanou expozicí nastavením expozice (rychlosti závěrky a hodnoty clony (hodnota F)).

#### **1/2** (Vyvolat paměť):

Umožňuje pořídit snímek po vyvolání často používaných režimů nebo předem registrovaných číselných nastavení.

#### **Video** (Video):

Umožňuje změnit režim expozice pro nahrávání videa.

#### **S&Q** (Zpomal. a zrychl.):

Umožňuje snímat zpomalená a zrychlená videa.

#### **SCN** (Volba scény):

Umožňuje snímat s přednastavenými nastaveními podle scény.

### Příbuzné téma

- [Inteligentní auto](#)
- [Program auto](#)
- [Priorita clony](#)
- [Priorita závěrky](#)
- [Ruční expozice](#)
- [Vyvolat \(Nastavení snímání1/Nastavení snímání2\)](#)
- [Video: Režim expozice](#)

- Zpomal. a zrychl.: Režim expozice
- Volba scény

4-732-948-65(1) Copyright 2018 Sony Corporation

Digitální fotoaparát s výměnnými objektivy  
ILCE-7M3 α7III

## Inteligentní auto

Fotoaparát snímá s automatickým rozpoznáním scény.

### 1 Volič režimů nastavte na **AUTO** (Režim Automatika).

- Režim snímání bude nastaven na  (Inteligentní auto).

### 2 Fotoaparát namiřte na objekt.

Když fotoaparát rozpozná scénu, objeví se na displeji ikona pro rozpoznání scény.



### 3 Upravte zaostření a pořidte snímek.

#### Poznámka

- Přístroj nerozpozná scénu, když snímáte s funkcí zoomu jinou než optický zoom.
- Za některých podmínek snímání přístroj možná nerozpozná scénu správně.
- Pro režim [Inteligentní auto] je většina funkcí nastavena automaticky a nemůžete si zvolit nastavení sami.

#### Příbuzné téma

- [Rozpoznání scény](#)
- [Nast. AF na obl./oko](#)
- [Prior. ob. víceb. měř.](#)



Digitální fotoaparát s výměnnými objektivy  
ILCE-7M3 α7III

## Rozpoznání scény







---

Rozpoznání scény pracuje v režimu [Inteligentní auto].

Tato funkce umožňuje přístroji automaticky rozpoznat podmínky snímání a pořídít snímek.

### Rozpoznání scény:

Když přístroj rozpozná jisté scény, na prvním řádku se zobrazí následující ikony a nápovědy:

-  (Portrét)
-  (Dítě)
-  (Noční portrét)
-  (Noční scéna)
-  (Portrét v protisvětle)
-  (Protisvětlo)
-  (Krajina)
-  (Makro)
-  (Bodový reflektor)
-  (Slabé osvětlení)
-  (Noční scéna se stativem)

---

### Příbuzné téma

- [Inteligentní auto](#)

Digitální fotoaparát s výměnnými objektivy  
ILCE-7M3 α7III

## Program auto

Umožňuje snímat s expozicí (rychlost závěrky a hodnota clony) nastavenou automaticky.

Můžete nastavit funkce pro snímání, například [ISO].

- 1 **Nastavte volič režimů na P (Program auto).**
- 2 **Nastavte funkce pro snímání na požadovaná nastavení.**
- 3 **Nastavte zaostření a pořídte snímek objektu.**

## Posun programu

Když nepoužíváte blesk, můžete změnit kombinaci rychlosti závěrky a clony (hodnota F), aniž byste měnili správnou expozici nastavenou fotoaparátem.

Otáčením předního/zadního ovladače vyberte kombinaci hodnoty clony a rychlosti závěrky.

- Když otočíte předním/zadním ovladačem, změní se „P“ na obrazovce na „P\*“ .
- Chcete-li zrušit Posun programu, nastavte jiný režim snímání než [Program auto] nebo vypněte fotoaparát.

### Poznámka

- Podle jasů prostředí je možné, že se posun programu nepoužije.
- Nastavte režim snímání na jiný než „P“ nebo vypněte napájení, abyste zrušili nastavení, které jste udělali.
- Když se změní jas, změní se také clona (hodnota F) a rychlost závěrky, ale hodnota posunu zůstane.

## Priorita clony

Můžete snímat, když nastavíte clonu a změníte rozsah zaostření nebo když rozostříte pozadí.

### 1 Nastavte volič režimů na A (Priorita clony).

### 2 Vyberte požadovanou hodnotu otočením předního/zadního ovladače.

- Nižší hodnota F: Objekt je zaostřen, ale objekty před ním a za ním jsou rozmazány.  
Vyšší hodnota F: Objekt a jeho pozadí a popředí jsou celé zaostřené.
- Pokud není hodnota clony, kterou jste nastavili, vhodná pro správnou expozici, bude rychlost závěrky na obrazovce snímání blikat. Pokud se to stane, změňte rychlost závěrky.

### 3 Nastavte zaostření a poříd'te snímek objektu.

Rychlost závěrky se automaticky nastaví tak, aby bylo dosaženo správné expozice.

#### Poznámka

- Jas snímku na displeji se může lišit od skutečného pořízeného snímku.

#### Příbuzné téma

- [Náhled clony](#)

## Priorita závěrky

Pohyb pohybujícího se objektu můžete vyjádřit různými způsoby nastavení rychlosti závěrky, například v momentě pohybu vysokou rychlostí závěrky nebo se stínem s nízkou rychlostí závěrky.

- 1 Nastavte volič režimů na S (Priorita závěrky).**
- 2 Vyberte požadovanou hodnotu otočením předního/zadního ovladače.**
  - Pokud nelze po nastavení získat správnou expozici, bude na obrazovce snímání blikat hodnota clony. Pokud se to stane, změňte rychlost závěrky.
- 3 Nastavte zaostření a poříd'te snímek objektu.**

Clona se nastaví automaticky pro získání správné expozice.

### Tip

- Pokud používáte pomalou rychlost závěrky, použijte stativ, abyste předešli otřesům fotoaparátu.
- Když snímáte halové sporty, nastavte citlivost ISO na vyšší hodnotu.

### Poznámka

- V režimu s prioritou rychlosti závěrky se nezobrazuje symbol varování SteadyShot.
- Když je [ RŠ u dl.exp.] nastaveno na [Zapnuto] a rychlost závěrky je 1 sekund nebo delší, bude se provádět redukce šumu po snímání po stejnou dobu, po jakou byla závěrka otevřena. Pokud však probíhá redukce šumu, nemůžete snímat.
- Jas snímku na displeji se může lišit od skutečného pořízeného snímku.

### Příbuzné téma

- [RŠ u dl.exp. \(fotografie\)](#)

## Ruční expozice

Můžete snímat s požadovaným nastavením expozice, když nastavíte rychlost závěrky a clonu.

### 1 Nastavte volič režimů na M (Ruční expozice).

### 2 Otočením předního ovladače vyberte požadovanou hodnotu clony. Vyberte požadovanou rychlost závěrky otočením zadního ovladače.

- Nastavení předního/zadního ovladače můžete změnit pomocí MENU →  2 (Nastavení snímání2) → [Nastavení ovladače].
- Můžete také nastavit [ISO] na [ISO AUTO] v režimu ruční expozice. Hodnota ISO se automaticky změní tak, aby bylo dosaženo správné expozice pomocí hodnoty clony a rychlosti závěrky, které jste nastavili.
- Když je [ISO] nastaveno na [ISO AUTO], bude indikátor hodnoty ISO blikat, pokud hodnota, kterou jste nastavili, není vhodná pro správnou expozici. Pokud se to stane, změňte rychlost závěrky nebo hodnotu clony.
- Když je [ISO] nastaveno na něco jiného než [ISO AUTO], použijte MM (ruční měření)\*, abyste zkontrolovali hodnotu expozice.

**Směrem k +:** Snímky budou jasnější.

**Směrem -:** Snímky budou tmavší.

**0:** Vhodná expozice analyzovaná přístrojem

\* Označuje nad/pod vhodnou expozicí. Zobrazí se pomocí číselné hodnoty na displeji a pomocí indikátoru měření v hledáčku.

### 3 Nastavte zaostření a poříďte snímek objektu.

#### Tip

- Můžete změnit kombinaci rychlosti závěrky a clony (hodnoty F) bez změny nastavené hodnoty expozice otočením předního/zadního ovladače při stisknutí tlačítka AEL. (Ruční posun)

#### Poznámka

- Indikátor ručního měření se neobjeví, když je [ISO] nastaveno na [ISO AUTO].
- Když množství okolního světla překročí rozsah měření ručním měřením, bude indikátor ručního měření blikat.
- Indikátor varování SteadyShot se v režimu ruční expozice neobjeví.
- Jas snímku na displeji se může lišit od skutečného pořízeného snímku.

Digitální fotoaparát s výměnnými objektivy  
ILCE-7M3 α7III

## Snímání bulb

Stopu pohybujícího se objektu můžete zachytit pomocí dlouhé expozice. Snímání bulb je vhodné pro snímání stop hvězd nebo ohňostroje, atd.

- 1 Nastavte volič režimů na M (Ruční expozice).**
- 2 Zadním ovladačem otáčejte ve směru hodinových ručiček, dokud není označeno [BULB].**
- 3 Clonové číslo (hodnota F) vyberte předním ovladačem.**
- 4 Stisknutím tlačítka spouště napůl zaostříte.**
- 5 Stiskněte a držte tlačítko spouště stisknuté po celou dobu snímání.**  
Dokud bude tlačítko spouště stisknuté, zůstane závěrka otevřená.

### Tip

- Při snímání ohňostroje apod. ostřete na nekonečno v režimu ručního ostření. Pokud používáte objektiv, jehož bod nekonečna není jasný, zaostřete předem na ohňostroj v oblasti, na kterou chcete ostřit.
- Pokud chcete provádět snímání bulb bez zhoršení obrazové kvality, doporučujeme, abyste začali snímat, když bude fotoaparát chladný.
- Snímky pořízené v režimu [BULB] mají tendenci k rozmazání. Doporučujeme použití stativu a dálkového ovladače (prodává se samostatně), který má funkci uzamčení spouště. Použijte dálkový ovladač, který podporuje spojení multifunkčním/mikro konektorem USB.

### Poznámka

- Čím delší je doba expozice, tím více šumu bude na snímku vidět.
- Po snímání se bude provádět redukce šumu po stejnou dobu, po kterou byla závěrka otevřena. Pokud však probíhá redukce šumu, nemůžete snímat.
- Rychlost závěrky nelze nastavit na [BULB] v následujících situacích:
  - [Auto HDR]
  - [Obrazový efekt] je nastaven na [Mono. s bohat. tóny].
  - Když je [Režim pohonu] nastaveno na následující:
    - [Kontinuální snímání]
    - [Samospoušť(kont.)]
    - [Nepř. expoziční řada]
  - [ Tiché snímání]

Pokud používáte výše zmíněné funkce, když je rychlost závěrky nastavena na [BULB], nastaví se rychlost závěrky dočasně na 30 sekund.



Digitální fotoaparát s výměnnými objektivy  
ILCE-7M3 α7III

## Volba scény

Umožňuje snímat s přednastavenými nastaveními podle scény.

- 1 **Nastavte volič režimů na SCN (Volba scény).**
- 2 **Otočením předního ovladače vyberte požadované nastavení.**

### Podrobnosti o položce menu

#### **Portrét:**

Rozmaže pozadí a zaostří objekt. Zvýrazní jemné tóny pleti.



#### **Sportovní akce:**

Zaznamená pohybující se objekt při vysoké rychlosti závěrky, takže objekt vypadá, jako by byl nehybný. Když je tlačítko spouště stisknuté, přístroj pořizuje snímky nepřetržitě.



#### **Makro:**

Pořizuje detailní snímky blízkých objektů, například květin, hmyzu, jídla nebo malých objektů.



#### **Krajina:**

Zachytí celý rozsah scenérie ostře a v živých barvách.



#### **Západ slunce:**

Zachytí krásně rudou barvu západu slunce.





### ☾ Noční scéna:

Snímá noční scény bez ztráty temné atmosféry.



### 👤☾ Noční portrét:

Pořídí portréty nočních scén s bleskem (prodává se samostatně).



#### Tip

- Chcete-li scénu změnit, na stránce snímání otáčejte předním ovladačem a vyberte novou scénu.

#### Poznámka

- Při následujících nastaveních bude rychlost závěrky pomalejší, takže se doporučuje použití stativu atd., aby nedošlo k rozmazání snímku:
  - [Noční scéna]
  - [Noční portrét]
- Minimální vzdálenost, na kterou se můžete přiblížit k objektu, se nemění, i když vyberete [Makro]. Minimální rozsah zaostření viz minimální vzdálenost objektivu nasazeného na přístroj.



---

#### Příbuzné téma

- [Používání blesku \(prodává se samostatně\)](#)



Digitální fotoaparát s výměnnými objektivy  
ILCE-7M3 α7III

## Vyvolat (Nastavení snímání1/Nastavení snímání2)

Umožňuje pořídit snímek po vyvolání často používaných režimů nebo nastavení fotoaparátu registrovaných předem pomocí [ **MR**  /  Paměť ] .

**1** Nastavte volič režimů na 1 nebo 2 (Vyvolat paměť).



**2** Potvrďte stisknutím středu řídicího kolečka.

- Registrované režimy nebo nastavení můžete vyvolat, když vyberete MENU →  1 (Nastavení snímání1) → [ **MR**  /  Vyvolat ] .

### Tip

- Pro vyvolání nastavení registrovaných na paměťové kartě nastavte volič režimů na 1, 2 (Vyvolat paměť) a poté vyberte požadované číslo stisknutím levé/pravé strany řídicího kolečka.
- Pokud vyvoláváte nastavení registrovaná na paměťové kartě, budou nastavení vyvolána z paměťové karty v prostoru určeném v [ **MR** Vybrat médium ] . Můžete potvrdit prostor paměťové karty výběrem MENU →  1 (Nastavení snímání1) → [ **MR** Vybrat médium ] .
- Tímto fotoaparátem lze vyvolat nastavení registrovaná na paměťové kartě jiným fotoaparátem se stejným názvem modelu.

### Poznámka

- Pokud nastavíte [ **MR**  /  Vyvolat ] po dokončení nastavení pro snímání, registrovaná nastavení budou mít prioritu a původní nastavení budou možná neplatná. Před snímáním zkontrolujte indikátory na displeji.



### Příbuzné téma

- [Paměť \(Nastavení snímání1/Nastavení snímání2\)](#)

Digitální fotoaparát s výměnnými objektivy  
ILCE-7M3 α7III

## Video: Režim expozice

Můžete nastavit režim expozice pro snímání videa.

- 1 **Volič režimů nastavte na  (Video).**
- 2 **MENU →  2 (Nastavení snímání2) → [ Režim expozice] → požadované nastavení.**
- 3 **Stisknutím tlačítka MOVIE (video) spustíte nahrávání.**
  - Chcete-li záznam ukončit, stiskněte opět tlačítko MOVIE.

### Podrobnosti o položce menu

#### **Program auto:**

Umožňuje snímat s expozicí (rychlost závěrky a hodnota clony) nastavenou automaticky.

#### **Priorita clony:**

Umožňuje snímat po ručním nastavení hodnoty clony.

#### **Priorita závěrky:**

Umožňuje snímat po ručním nastavení rychlosti závěrky.

#### **Ruční expozice:**

Umožňuje snímat po ručním nastavení expozice (rychlosti závěrky a hodnoty clony).

Digitální fotoaparát s výměnnými objektivy  
ILCE-7M3 α7III

## Zpomal. a zrychl.: Režim expozice

Můžete vybrat režim expozice pro zpomalené/zrychlené snímání. Můžete změnit nastavení a rychlost přehrávání pro zpomalené/zrychlené snímání pomocí [ **S&Q** Nast. zpo.+zrych.].

- 1 Volič režimů nastavte na **S&Q** (Zpomal. a zrychl.).
- 2 MENU →  2 (Nastavení snímání2) → [ **S&Q** Režim expozice] → požadované nastavení.
- 3 Stisknutím tlačítka **MOVIE** (video) začnete nahrávání.
  - Chcete-li záznam zastavit, stiskněte tlačítko **MOVIE** znovu.

### Podrobnosti o položce menu

#### **S&Q** P Program auto:

Umožňuje snímat s expozicí (rychlost závěrky a hodnota clony) nastavenou automaticky.

#### **S&Q** A Priorita clony:

Umožňuje snímat po ručním nastavení hodnoty clony.

#### **S&Q** S Priorita závěrky:

Umožňuje snímat po ručním nastavení rychlosti závěrky.

#### **S&Q** M Ruční expozice:

Umožňuje snímat po ručním nastavení expozice (rychlosti závěrky a hodnoty clony).

### Příbuzné téma

- [Nast. zpo.+zrych.](#)

Digitální fotoaparát s výměnnými objektivy  
ILCE-7M3 α7III

## Komp.expozice

Běžně se expozice nastavuje automaticky (automatická expozice). Podle hodnoty expozice nastavené automatickou expozicí můžete udělat celý snímek jasnější, když nastavíte [Komp.expozice] na stranu plus, nebo tmavší, když ji nastavíte na stranu mínus (kompenzace expozice).

### 1 Otočte ovladačem kompenzace expozice (A).

#### Strana + (plus):

Snímky budou jasnější.

#### Strana - (mínus):

Snímky budou tmavší.

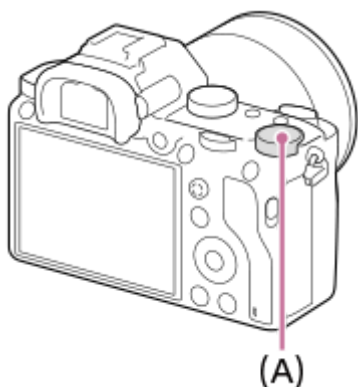

- Hodnotu kompenzace expozice můžete nastavit v rozsahu od -3,0 EV do +3,0 EV.
- Hodnotu kompenzace expozice, kterou jste nastavili na obrazovce snímání, můžete potvrdit.

#### Displej

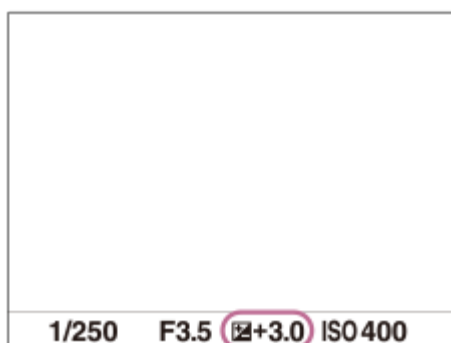

#### Hledáček

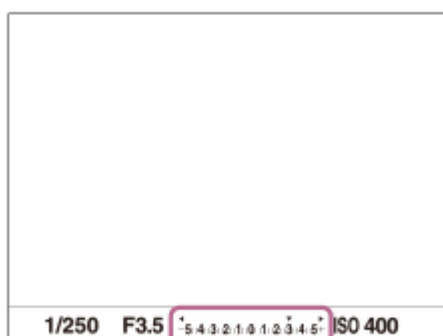

## Nastavení hodnoty kompenzace expozice pomocí MENU

Když je ovladač kompenzace expozice nastaven na „0“, můžete hodnotu kompenzace expozice nastavit v rozsahu od -5,0 EV do +5,0 EV.

MENU →  1 (Nastavení snímání1) → [Komp.expozice] → požadované nastavení.

### Poznámka

- Kompenzaci expozice nemůžete provádět v následujících režimech snímání:
  - [Inteligentní auto]
  - [Volba scény]
- Když používáte [Ruční expozice], můžete kompenzovat expozici, pouze když je [ISO] nastaveno na [ISO AUTO].
- Nastavení ovladače kompenzace expozice budou mít prioritu nad [Komp.expozice] nebo [Kompenz. Ev ovlad.] v MENU.
- Na displeji se při snímání objeví pouze hodnota mezi -3,0 EV a +3,0 EV s ekvivalentním jasnem snímku. Pokud nastavíte hodnotu kompenzace expozice mimo tento rozsah, jas snímku na displeji nebude ovlivněn, ale hodnota se odrazí na nahraném snímku.
- Pro videa můžete hodnotu kompenzace expozice nastavit v rozsahu od -2,0 EV do +2,0 EV.
- Pokud snímáte objekt v extrémně jasných nebo tmavých podmínkách, nebo když používáte blesk, možná nepůjde získat uspokojivý efekt.
- Když nastavíte ovladač kompenzace expozice na „0“ z nastavení jiného než „0“, přepne se hodnota expozice na „0“, bez ohledu na nastavení [Komp.expozice].

### Příbuzné téma

- [Krok expozice](#)
- [Kompenz. Ev ovlad.](#)
- [Komp.exp.](#)
- [Nepř. expoziční řada](#)
- [Exp. řada, jeden sní.](#)
- [Nastavení zebry](#)

Digitální fotoaparát s výměnnými objektivy  
ILCE-7M3 α7III

## Reset kompenza. EV

Nastaví, zda se zachová hodnota expozice nastavená pomocí [Komp.expozice], když vypnete napájení, když je ovladač kompenzace expozice nastaven na „0“.

**1** MENU →  1 (Nastavení snímání1) → [Reset kompenza. EV] → požadované nastavení.

### Podrobnosti o položce menu

**Zachovat:**

Udrží nastavení.

**Resetovat:**

Resetuje nastavení.

Digitální fotoaparát s výměnnými objektivy  
ILCE-7M3 α7III

## Kompenz. Ev ovlad.



Když je volič kompenzace expozice nastaven na „0“, můžete expozici nastavit pomocí předního ovladače nebo zadního ovladače. Expozici můžete nastavit v rozsahu od -5,0 EV do +5,0 EV.

- 1 **Nastavte ovladač kompenzace expozice na „0“.**
- 2 **MENU → 2 (Nastavení snímání2) → [Kompenz. Ev ovlad.] → požadované nastavení.**

### Podrobnosti o položce menu

#### Vypnuto:

Nepovolí kompenzaci expozice předním nebo zadním ovladačem.

 **Přední ovladač** /  **Zadní ovladač:**

Umožní kompenzaci expozice předním nebo zadním ovladačem.

#### Poznámka

- Když je funkce kompenzace expozice přiřazena přednímu nebo zadnímu ovladači, bude jakákoli funkce, která byla přiřazena tomuto ovladači dříve, přiřazena jinému ovladači.
- Nastavení ovladače kompenzace expozice budou mít přednost před [Komp.expozice] v MENU nebo nastaveními expozice pomocí předního nebo zadního ovladače.

### Příbuzné téma

- [Komp.expozice](#)



Digitální fotoaparát s výměnnými objektivy  
ILCE-7M3 α7III

## Průvod. nast. expoz.

---

Můžete nastavit, zda se při změně expozice zobrazí nápověda.

**1** MENU →  2 (Nastavení snímání2) → [Průvod. nast. expoz.] → požadované nastavení.

### Podrobnosti o položce menu

**Vypnuto:**

Nezobrazí nápovědu.

**Zapnuto:**

Zobrazí nápovědu.

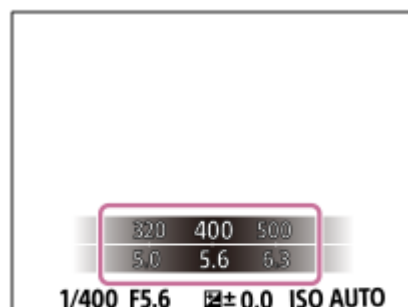

Digitální fotoaparát s výměnnými objektivy  
ILCE-7M3 α7III

## Krok expozice

---

Můžete upravit rozsah kroků nastavení pro rychlost závěrky, clonu a hodnoty kompenzace expozice.

**1** MENU →  (Nastavení snímání1) → [Krok expozice] → požadované nastavení.

### Podrobnosti o položce menu

**0,3 EV / 0,5 EV**

**Poznámka**

- I když jste nastavili položku [Krok expozice] na [0,5 EV], hodnota expozice nastavená na ovladači kompenzace expozice se bude měnit po krocích 0,3 EV.

Digitální fotoaparát s výměnnými objektivy  
ILCE-7M3 α7III

## Režim měření

Vybere režim měření, který nastaví, která část displeje se bude měřit pro určení expozice.

1 MENU →  (Nastavení snímání1) → [Režim měření] → požadované nastavení.

### Podrobnosti o položce menu

#### **Víceb.:**

Po rozdělení celkové oblasti do několika částí změří světlo v každé části a určí správnou expozici pro celou obrazovku (vícebodové měření).

#### **Střed.:**

Změří průměrný jas celé obrazovky, a přitom zdůrazní středovou oblast obrazovky (měření se zdůrazněným středem).

#### **Bodové:**

Změří pouze středovou oblast (bodové měření). Tento režim je vhodný pro měření světla na specifické části celé obrazovky. Velikost měřicího kolečka lze vybrat mezi [Bodové: Standardní] a [Bodové: Velká]. Poloha měřicího kolečka záleží na nastavení pro [Bod bodového měř.].

#### **Prům. celého disp.:**

Měří průměrný jas celé obrazovky. Expozice bude stabilní, i když se změní kompozice nebo poloha objektu.

#### **Zvýraznění:**

Měří jas při současném zdůraznění světlé oblasti na displeji. Tento režim je vhodný pro snímání objektu, když se chcete vyhnout přeexponování.

#### Tip

- Když je [Bodové] vybráno a [Oblast ostření] je nastaveno na buď [Pohyblivý bod], a nebo [Rozšíř. pohybl. bod] při současném nastavení [Bod bodového měř.] na [Spoj. s bod. zaostř.], může se bod bodového měření pohybovat podle oblasti ostření.
- Když je vybráno [Víceb.] a [Prior. ob. víceb. měř.] je nastaveno na [Zapnuto], měří fotoaparát jas podle detekovaných obličejů.
- Když je [Režim měření] nastaveno na [Zvýraznění] a aktivuje se funkce [Opt. dyn. rozs.] nebo [Auto HDR], jas a kontrast budou automaticky opraveny rozdělením snímku na malé oblasti a jejich analýzou ohledně kontrastu světla a stínu. Provedte nastavení podle okolností snímání.

#### Poznámka

- [Režim měření] je uzamčen na [Víceb.] v následujících režimech snímání:
  - [Inteligentní auto]
  - [Volba scény]
  - Funkce zoomu jiné než optický zoom
- V režimu [Zvýraznění] může být objekt tmavý, když se na obrazovce vyskytuje i jasnější část.

### Příbuzné téma

- [Zámek AE](#)
- [Bod bodového měř.](#)
- [Prior. ob. víceb. měř.](#)
- [Opt. dyn. rozs. \(DRO\)](#)
- [Auto HDR](#)



Digitální fotoaparát s výměnnými objektivy  
ILCE-7M3 α7III

## Prior. ob. víceb. měř.

Nastaví, zda fotoaparát měří jas na základě detekovaných obličejů, když je [Režim měření] nastaven na [Víceb.].

1 MENU →  1 (Nastavení snímání1) → [Prior. ob. víceb. měř.] → požadované nastavení.

### Podrobnosti o položkách menu

#### Zapnuto:

Fotoaparát měří jas na základě detekovaných obličejů.

#### Vypnuto:

Fotoaparát měří jas pomocí nastavení [Víceb.] bez detekce obličejů.

#### Poznámka

- Když je režim snímání nastaven na [Inteligentní auto], [Prior. ob. víceb. měř.] je uzamčeno na [Zapnuto].
- Když je v [Nast. AF na obl./oko] funkce [Prior. obl./oka v AF] nastavena na [Zapnuto] a funkce [Detekce subjektu] nastavena na [Zvíře], [Prior. ob. víceb. měř.] nebude pracovat.

### Příbuzné téma

- [Režim měření](#)

Digitální fotoaparát s výměnnými objektivy  
ILCE-7M3 α7III

## Bod bodového měř.

Nastaví, zda se bude poloha bodového měření měnit podle oblasti ostření, když bude [Oblast ostření] nastaveno na [Pohyblivý bod] nebo [Rozšíř. pohybl. bod].

1 MENU →  1 (Nastavení snímání1) → [Bod bodového měř.] → požadované nastavení.

### Podrobnosti o položce menu

#### **Střed:**

Poloha bodového měření se nebude koordinovaně měnit podle oblasti ostření, ale bude stále měřit jas ve středu.

#### **Spoj. s bod. zaostř.:**

Poloha bodového měření se koordinovaně mění podle oblasti ostření.

#### **Poznámka**

- Když je [Oblast ostření] nastaveno na něco jiného než [Pohyblivý bod] nebo [Rozšíř. pohybl. bod], je poloha bodového měření uzamčena na střed.
- Když je [Oblast ostření] nastavena na [Zamknutý AF: Pohyblivý bod] nebo [Zamknutý AF: Rozšíř. pohybl. bod], změní se poloha bodového měření koordinovaně podle původní polohy zámků AF, ale nebude se měnit podle sledování objektu.

### Příbuzné téma

- [Oblast ostření](#)
- [Režim měření](#)

Digitální fotoaparát s výměnnými objektivy  
ILCE-7M3 α7III

## Zámek AE

Když je kontrast mezi objektem a pozadím vysoký, například když snímáte objekt v protisvětle nebo objekt u okna, změřte světlo na místě, kde se zdá, že objekt má vhodný jas, a před snímáním uzamkněte expozici. Pro redukci jasu objektu změřte světlo na místě jasnějším, než je objekt, a expozici celé obrazovky uzamkněte. Aby objekt byl jasnější, změřte světlo na místě tmavším, než je objekt, a expozici celé obrazovky uzamkněte.

**1 Nastavte zaostření na místě, podle kterého je upravena expozice.**

**2 Stiskněte tlačítko AEL.**

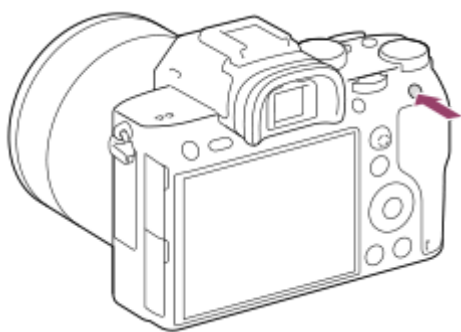

Expozice je uzamčena a zobrazí se **\*** (zámek AE).

**3 Přidržte stisknuté tlačítko AEL, znovu zaostřete na objekt a poté pořídte snímek.**

- Pokud chcete pokračovat ve snímání s napevno nastavenou expozicí, držte dál při pořizování snímku tlačítko AEL. Pokud chcete znovu nastavit expozici, uvolněte tlačítko.

### Tip

- Pokud vyberete MENU → 2 (Nastavení snímání2) → [ Vlastní klávesa] nebo [ Vlastní klávesa] → [Funkce tlačítka AEL] → [Přepnutí AEL], můžete uzamknout expozici, aniž byste drželi stisknuté tlačítko.

### Poznámka

- [ fixace AEL] a [ přepnutí AEL] nejsou k dispozici, když používáte funkce zoomu jiné než optický zoom.

Digitální fotoaparát s výměnnými objektivy  
ILCE-7M3 α7III

## AEL se závěrkou (fotografie)

Nastaví, zda se bude napevno nastavovat expozice při stisknutí tlačítka spouště napůl.  
Pro nastavení ostření a expozice zvlášť vyberte [Vypnuto].

1 MENU →  (Nastavení snímání1) → [ AEL se závěrkou] → požadované nastavení.

### Podrobnosti o položce menu

#### Auto:

Když je [Režim ostření] nastaven na [AF na 1 snímek], zafixuje expozici po automatickém zaostření, když stisknete tlačítko spouště napůl. Když je [Režim ostření] nastaven na [Automatické AF], a přístroj zjistí, že objekt se pohybuje nebo že snímáte sérii snímků, napevno nastavená expozice se zruší.

#### Zapnuto:

Napevno nastaví expozici, když stisknete tlačítko spouště napůl.

#### Vypnuto:

Nenastaví expozici napevno, když stisknete tlačítko spouště napůl. Tento režim použijte, když budete chtít nastavit zaostření a expozici zvlášť.

Při fotografování v režimu [Kontinuální snímání] bude přístroj pokračovat v nastavování expozice.

#### Poznámka

- Činnost používající tlačítko AEL bude mít přednost před nastaveními [ AEL se závěrkou].



Digitální fotoaparát s výměnnými objektivy  
ILCE-7M3 α7III

## Úpr. stand. expoz.

Upraví standard fotoaparátu pro správnou hodnotu expozice pro každý režim měření.

1 MENU →  1 (Nastavení snímání1) → [Úpr. stand. expoz.] → požadovaný režim měření.

2 Vyberte požadovanou hodnotu jako standard měření.

- Můžete nastavit hodnotu od -1 EV do +1 EV v krocích 1/6 EV.

## Režim měření

Nastavená standardní hodnota bude použita, když vyberete odpovídající režim měření v MENU →  1 (Nastavení snímání1) → [Režim měření].

 Víceb./  Střed./  Bodové/  Prům. celého disp./  Zvýraznění

### Poznámka

- Kompenzace expozice nebude ovlivněna, když změníte [Úpr. stand. expoz.].
- Hodnota expozice bude uzamčena podle hodnoty nastavené pro [  Bodové] při bodovém AEL.
- Standardní hodnota pro M.M (ruční měření) se změní podle hodnoty nastavené v [Úpr. stand. expoz.].
- Hodnota nastavená v [Úpr. stand. expoz.] se nahraje do dat Exif odděleně od hodnoty kompenzace expozice. Výše hodnoty standardu expozice nebude přidána k hodnotě kompenzace expozice.
- Pokud nastavíte [Úpr. stand. expoz.] při snímání řady, počet snímků pro řadu bude resetován.

## Příbuzné téma

- [Režim měření](#)

Digitální fotoaparát s výměnnými objektivy  
ILCE-7M3 α7III

## Komp.exp.

---

Nastaví, zda se bude aplikovat hodnota kompenzace expozice pro řízení světla blesku a okolního světla nebo jen okolního světla.

**1** MENU →  1 (Nastavení snímání1) → [Komp.exp.] → požadované nastavení.

### Podrobnosti o položce menu

#### Okolí i blesk:

Aplikuje hodnotu kompenzace expozice na řízení světla blesku a okolního světla.

#### Jen okolí:

Aplikuje hodnotu kompenzace expozice na řízení pouze okolního světla.

---

### Příbuzné téma

- [Kompenz.blesku](#)

Digitální fotoaparát s výměnnými objektivy  
ILCE-7M3 α7III

## Nastavení zebry

Nastaví rastr zebra, který se objeví na části snímku, pokud úroveň jasu této části odpovídá úrovni IRE, kterou jste nastavili. Použijte tyto pruhy jako vodítko k nastavení jasu.

**1** MENU →  **2** (Nastavení snímání2) → [Nastavení zebry] → požadované nastavení.

### Podrobnosti o položce menu

#### Zobrazení zebry:

Nastaví, zda se zobrazí rastr zebra.

#### Úroveň zebry:

Upraví úroveň jasu rastru zebry.

#### Tip

- Pro [Úroveň zebry] můžete registrovat hodnoty pro kontrolu správné expozice nebo přesvětlení a také úroveň jasu. Ve výchozích nastaveních je nastavení pro potvrzení správné expozice zaregistrováno na [Vlastní1] a nastavení pro potvrzení přesvětlení na [Vlastní2].
- Pro kontrolu správné expozice nastavte standardní hodnotu a rozsah pro úroveň jasu. V oblastech v rámci rozsahu, který jste nastavili, se objeví pruhy.
- Pro kontrolu přesvětlení nastavte minimální hodnotu pro úroveň jasu. Pruhy se objeví na oblastech s úrovní jasu stejnou nebo vyšší, než je hodnota, kterou jste nastavili.

#### Poznámka

- Rastr zebra se nezobrazí na zařízeních připojených prostřednictvím HDMI.

Digitální fotoaparát s výměnnými objektivy  
ILCE-7M3 α7III

## Opt. dyn. rozs. (DRO)

Rozdělením snímku do menších úseků přístroj analyzuje kontrast světla a stínu mezi objektem a pozadím a vytvoří snímek s optimálním jasnem a gradací.

1 MENU →  1 (Nastavení snímání1) → [DRO/Auto HDR] → [Opt. dyn. rozs.].

2 Vyberte požadované nastavení pomocí levé/pravé strany řídicího kolečka.

### Podrobnosti o položce menu

#### Optimalizace dyn. rozsahu: Auto:

Opraví jas automaticky.

#### Optim. dyn. rozsahu: úrov. 1 — Optim. dyn. rozsahu: úrov. 5:

Optimalizuje gradaci zaznamenaného snímku pro každý rozdělený úsek. Vyberte úroveň optimalizace od Lv1 (slabá) až po Lv5 (silná).

#### Poznámka

- V následujících situacích je [Opt. dyn. rozs.] napevno nastaveno na [Vypnuto]:
    - Když je [Obrazový efekt] nastaven na něco jiného než [Vypnuto]
    - Když je [Profil obrazu] nastaven na něco jiného než [Vypnuto]
  - [DRO/Auto HDR] je napevno nastaveno na [Vypnuto], když jsou v [Volba scény] vybrány následující režimy.
    - [Západ slunce]
    - [Noční scéna]
    - [Noční portrét]
- Nastavení je dáno na [Optimalizace dyn. rozsahu: Auto], když jsou vybrány režimy [Volba scény] jiné než výše uvedené.
- Při snímání s [Opt. dyn. rozs.] může být na snímku šum. Po kontrole nahraného snímku vyberte správnou úroveň, obzvláště když zvýrazňujete efekt.

Digitální fotoaparát s výměnnými objektivy  
ILCE-7M3 α7III

## Auto HDR

Pořídí tři snímky s různou expozicí a zkombinuje snímky se správnou expozicí, jasnými částmi podexponovaného snímku a tmavými částmi přeexponovaného snímku, aby se vytvořily snímky s větším rozsahem gradace (vysoký dynamický rozsah). Nahraje se jeden snímek se správnou expozicí a jeden překládaný snímek.

- 1 MENU →  1 (Nastavení snímání1) → [DRO/Auto HDR] → [Auto HDR].
- 2 Vyberte požadované nastavení pomocí levé/pravé strany řídicího kolečka.

### Podrobnosti o položce menu

 **Auto HDR: Rozdíl expozice: Auto:**  
Opraví jas automaticky.



 **Auto HDR: Rozdíl expoz.: 1,0 EV — Auto HDR: Rozdíl expoz.: 6,0 EV:**

Nastaví rozdíl expozice, založený na kontrastu objektu. Vyberte úroveň optimalizace od 1,0 EV (slabá) do 6,0 EV (silná). Například, pokud nastavíte hodnotu expozice na 2,0 EV, vytvoří se tři snímky s následujícími hodnotami expozice: -1,0 EV, správná expozice a +1,0 EV.

#### Tip

- Závěrka se uvolní třikrát pro jeden snímek. Dávejte si pozor na následující:
  - Tuto funkci použijte, když je objekt nehybný nebo neblíká světlem.
  - Před snímáním neměňte kompozici.

#### Poznámka

- Tato funkce není k dispozici, když [ Formát souboru] je [RAW] nebo [RAW & JPEG].
- [Auto HDR] není k dispozici v následujících režimech: snímání:
  - [Inteligentní auto]
  - [Volba scény]
- Funkce [Auto HDR] není v následujících situacích k dispozici:
  - Když je [Obrazový efekt] nastaveno na něco jiného než [Vypnuto].
  - Když je [Profil obrazu] nastaveno na něco jiného než [Vypnuto].
- Nemůžete začít další snímek, dokud není proces snímání ukončen.
- Možná nezískáte požadovaný efekt. Záleží na rozdílech v osvětlení objektu a podmínkách snímání.
- Když se použije blesk, tato funkce nemá téměř žádný účinek.
- Když je kontrast scény nízký nebo když dojde ke chvění přístroje nebo rozmazání objektu, možná nezískáte dobré snímky HDR. Přes nahraný snímek se zobrazí   jako informace o tom, že fotoaparát zaznamenal rozmazání obrazu. Změňte kompozici nebo znovu pořídte snímek a snažte se přitom vyhnout rozmazání.

Digitální fotoaparát s výměnnými objektivy  
ILCE-7M3 α7III

## ISO

Citlivost na světlo je vyjádřena číslem ISO (doporučený index expozice). Čím vyšší číslo, tím vyšší citlivost.

### 1 ISO (ISO) na řídicím kolečku → vyberte požadované nastavení.

- Můžete také vybrat MENU →  1 (Nastavení snímání1) → [ISO].
- Hodnotu můžete měnit v krocích 1/3 EV otáčením předního ovladače nebo otáčením řídicího kolečka. Můžete měnit hodnotu v krocích 1 EV otáčením zadního ovladače.

## Podrobnosti o položce menu

### ISO AUTO:

Nastaví citlivost ISO automaticky.

### ISO 50 – ISO 204800:

Nastaví citlivost ISO ručně. Výběrem vyššího čísla zvýšíte citlivost ISO.

### Tip

- Rozsah citlivosti ISO, který je nastaven automaticky, můžete změnit v režimu [ISO AUTO]. Vyberte [ISO AUTO], stiskněte pravou stranu řídicího kolečka a nastavte požadované hodnoty pro [Maximum ISO AUTO] a [Minimum ISO AUTO].

### Poznámka

- Při použití následujících funkcí je vybráno [ISO AUTO]:
  - [Inteligentní auto]
  - [Volba scény]
- Když je citlivost ISO nastavena na hodnotu nižší než ISO 100, rozsah pro jas objektu, který lze zaznamenat (dynamický rozsah), se může zmenšit.
- Čím vyšší je hodnota ISO, tím více šumu se na snímku objeví.
- Dostupná nastavení ISO se budou lišit podle toho, zda snímáte fotografie, videa nebo snímáte zpomalená/zrychlená videa.
- Při snímání videa jsou k dispozici hodnoty ISO mezi 100 a 102400. Je-li hodnota ISO nastavena na hodnotu vyšší než 102400, nastavení se automaticky přepne na 102400. Až dokončíte záznam videa, hodnota ISO se vrátí na původní nastavení.
- Při snímání videa jsou k dispozici hodnoty ISO mezi 100 a 102400. Je-li hodnota ISO nastavena na hodnotu nižší než 100, nastavení se automaticky přepne na 100. Až dokončíte záznam videa, hodnota ISO se vrátí na původní nastavení.
- Když vyberete [ISO AUTO] s režimem snímání nastaveným na [P], [A], [S] nebo [M], bude citlivost ISO automaticky nastavena v nastaveném rozsahu.

Digitální fotoaparát s výměnnými objektivy  
ILCE-7M3 α7III

## Min. čas, ISO AUTO

Pokud vyberete [ISO AUTO], když je režim snímání P (Program auto) nebo A (Priorita clony), můžete nastavit rychlost závěrky tak, že se začne měnit citlivost ISO.

Tato funkce je efektivní pro snímání pohybujících se objektů. Můžete minimalizovat rozmazání objektu a zároveň zabránit otřesům fotoaparátu.

1 MENU →  1 (Nastavení snímání1) → [Min. čas, ISO AUTO] → požadované nastavení.

### Podrobnosti o položce menu

#### FASTER (Rychlejší)/FAST (Rychlá):

Citlivost ISO se začne měnit při rychlostech závěrky rychlejších než [Standardní], abyste mohli zabránit otřesům fotoaparátu a rozmazání objektu.

#### STD (Standardní):

Fotoaparát automaticky nastaví rychlost závěrky založenou na ohniskové vzdálenosti objektivu.

#### SLOW (Pomalá)/SLOWER (Pomalejší):

Citlivost ISO se začne měnit při rychlostech závěrky pomalejších než [Standardní], abyste mohli pořizovat snímky s nižším šumem.

#### 1/8000 — 30":

Citlivost ISO se začne měnit při rychlosti závěrky, kterou jste nastavili.

#### Tip

- Rozdíl v rychlosti závěrky, při které se citlivost ISO začne měnit mezi [Rychlejší], [Rychlá], [Standardní], [Pomalá], a [Pomalejší], je 1 EV.

#### Poznámka

- Pokud je expozice nedostatečná, i když je citlivost ISO nastavena na [Maximum ISO AUTO] v [ISO AUTO], abyste mohli snímat se správnou expozicí, bude rychlost závěrky pomalejší než rychlost nastavená v [Min. čas, ISO AUTO].
- V následujících situacích možná nebude rychlost závěrky pracovat tak, jak byla nastavena:
  - Když používáte blesk pro snímání jasných scén. (Maximální rychlost závěrky je omezena na rychlost synchronizace blesku 1/250 sekundy.)
  - Když používáte blesk pro snímání tmavých scén s [Režim blesku] nastaveným na [Blesk vždy]. (Minimální rychlost blesku je omezena na rychlost automaticky určenou fotoaparátem.)

### Příbuzné téma

- [Program auto](#)
- [Priorita clony](#)
- [ISO](#)

Digitální fotoaparát s výměnnými objektivy  
ILCE-7M3 α7III

## Funkce zoomu dostupné s tímto přístrojem

Funkce zoomu přístroje poskytuje zoom s vyšším zvětšením kombinací různých rysů zoomu. Ikona zobrazená na displeji se mění podle zvolené funkce zoomu.

Když je nasazen objektiv s motorickým zoomem:



Když je nasazen objektiv s jiným než motorickým zoomem:



### 1. Rozsah optického zoomu

Přibližuje snímky v rozsahu zoomu objektivu.

Když je nasazen objektiv s motorickým zoomem, zobrazí se lišta zoomu v rozsahu optického zoomu.

Když je nasazen jiný objektiv než objektiv s motorickým zoomem, je přepínač zoomu napevno umístěn na levém konci lišty zoomu při poloze zoomu v rozsahu optického zoomu (zobrazeno jako  $\times 1,0$ ).

### 2. Rozsah zoomu smart ( )

Zvětšuje snímky bez zhoršení původní kvality pomocí částečného ořezání snímku (pouze když je [  Velik. sním. JPEG] nastavena na [M] nebo [S]).





### 3. Rozsah zoomu jasného snímku ( )

Zvětšení snímků proběhne s menším snížením kvality. Když nastavíte [Nastavení zoomu] na [Zap.: Zoom s jas. ob.] nebo [Zap.: Digitální zoom], můžete používat tuto funkci zoomu.

### 4. Rozsah digitálního zoomu ( )

Můžete zvětšovat snímky pomocí zpracování snímku. Když nastavíte [Nastavení zoomu] na [Zap.: Digitální zoom], můžete používat tuto funkci zoomu.

#### Poznámka

- Výchozí nastavení pro [Nastavení zoomu] je [Pouze optický zoom].
- Výchozí nastavení pro [  Velik. sním. JPEG] je [L]. Chcete-li použít zoom smart, změňte [  Velik. sním. JPEG] na [M] nebo [S].
- Funkce zoomu jiné než optický zoom nejsou k dispozici při snímání v následujících situacích:
  - [  Formát souboru] je nastavena na [RAW] nebo [RAW & JPEG].
  - [  Nast. záznamu] je nastaveno na [120p]/[100p].
  - Při zpomaleném/zrychleném snímání s [  Snímek. frekvence] nastavenou na [120fps]/[100fps]
- Funkci zoomu Smart nemůžete používat u videa.
- Když je nasazen objektiv s motorickým zoomem, nelze použít [Zoom] v MENU. Pokud zvětšíte snímek mimo rozsah optické transfokace, přístroj se automaticky přepne na jinou funkci [Zoom] než je optický zoom.
- Pokud použijete jiný zoom než optický, pro režim [Režim měření] se použije pevné nastavení [Víceb.].
- Pokud používáte jiný zoom než optický, následující funkce budou nedostupné:
  - Prior. obl./oka v AF
  - Prior. ob. víceb. měř.
  - Zámek AF



- Chcete-li pro videa použít jiný zoom než optický, přiřadte [Zoom] k požadované klávese pomocí [ Vlastní klávesa].

---



### Příbuzné téma

- [Zoom jasného snímku/digitální zoom \(Zoom\)](#)
- [Nastavení zoomu](#)
- [Rozsah zoomu](#)



4-732-948-65(1) Copyright 2018 Sony Corporation

## Zoom jasného snímku/digitální zoom (Zoom)

Když používáte funkci zoomu jinou než optický zoom můžete překročit rozsah optického zoomu.

- 1** MENU →  2 (Nastavení snímání2) → [Nastavení zoomu] → [Zap.: Zoom s jas. ob.] nebo [Zap.: Digitální zoom].
- 2** Když je nasazen objektiv s motorickým zoomem, zvětšíte objekty posunutím páčky kroužku zoomu.
  - Když překročíte rozsah zoomu optického zoomu, fotoaparát automaticky přepne na jiný zoom než optický.
- 3** Když je nasazen objektiv s jiným než motorickým zoomem, vyberte MENU →  2 (Nastavení snímání2) → [Zoom] → požadovaná hodnota.

Ukončete stisknutím středu řídicího kolečka.

  - Můžete také přiřadit funkci [Zoom] požadovanému tlačítku výběrem MENU →  2 (Nastavení snímání2) → [ Vlastní klávesa] nebo [ Vlastní klávesa].

### Příbuzné téma

- [Nastavení zoomu](#)
- [Funkce zoomu dostupné s tímto přístrojem](#)
- [Vlastní klávesa \(fotografie/video/přehrávání\)](#)

Digitální fotoaparát s výměnnými objektivy  
ILCE-7M3 α7III

## Nastavení zoomu

---

Můžete vybrat nastavení zoomu přístroje.

**1** MENU →  2 (Nastavení snímání2) → [Nastavení zoomu] → požadované nastavení.

### Podrobnosti o položce menu

#### Pouze optický zoom:

Omezuje rozsah zoomu na optický zoom. Funkci zoomu Smart můžete použít, když nastavíte [ Velik. sním. JPEG] na [M] nebo [S].

#### Zap.: Zoom s jas. ob.:

Pro použití zoomu jasného snímku vyberte toto nastavení. I když rozsah zoomu překročí rozsah optického zoomu, přístroj zvětší snímky v rozsahu, ve kterém se obrazová kvalita příliš nezhorší.

#### Zap.: Digitální zoom:

Když je rozsah zoomu jasného snímku překročen, přístroj zvětší snímky na maximální rozsah. Obrazová kvalita se však zhorší.

#### Poznámka

- Pokud chcete zvětšovat snímky v rozsahu, ve kterém se nezhorší obrazová kvalita, nastavte [Pouze optický zoom].

---

### Příbuzné téma

- [Funkce zoomu dostupné s tímto přístrojem](#)
- [Rozsah zoomu](#)

Digitální fotoaparát s výměnnými objektivy  
ILCE-7M3 α7III

## Rozsah zoomu

Rozsah zoomu, který se používá v kombinaci se zoomem objektivu, se mění podle zvolené velikosti snímku.

Pokud je parametr [ Poměr stran] nastaven na [3:2]

Nastavení zoomu	 Velik. sním. JPEG	Full-frame/APS-C	Rozsah zoomu
Pouze optický zoom (včetně zoomu smart)	L	-	-
	M	Full-frame	Asi 1,5×
		APS-C	Asi 1,3×
	S	Full-frame	Asi 2×
		APS-C	Asi 2×
	Zap.: Zoom s jas. ob.	L	Full-frame
APS-C			Asi 2×
M		Full-frame	Asi 3×
		APS-C	Asi 2,6×
S		Full-frame	Asi 4×
		APS-C	Asi 4×
Zap.: Digitální zoom	L	Full-frame	Asi 4×
		APS-C	Asi 4×
	M	Full-frame	Asi 6,1×
		APS-C	Asi 5,2×
	S	Full-frame	Asi 8×
		APS-C	Asi 8×

### Příbuzné téma

- [Zoom jasného snímku/digitální zoom \(Zoom\)](#)
- [Funkce zoomu dostupné s tímto přístrojem](#)
- [Nastavení zoomu](#)
- [Velik. sním. JPEG \(fotografie\)](#)

Digitální fotoaparát s výměnnými objektivy  
ILCE-7M3 α7III

## Otoč. kroužku zoomu

Přiřazuje funkce přiblížení (T) nebo zrušení přiblížení (W) směru otáčení kroužku zoomu. Dostupné pouze s objektivy s motorickým zoomem, které podporují tuto funkci.

**1** MENU →  **2** (Nastavení snímání2) → [Otoč. kroužku zoomu] → požadované nastavení.

### Podrobnosti o položce menu

#### Levý(W)/Pravý(T):

Přiřazuje funkci zrušení přiblížení (W) otáčení doleva a přiblížení (T) otáčení doprava.

#### Pravý(W)/Levý(T):

Přiřazuje funkci přiblížení (T) otáčení doleva a zrušení přiblížení (W) otáčení doprava.











Digitální fotoaparát s výměnnými objektivy  
ILCE-7M3 α7III

## Vyvážení bílé

Opraví účinek tónu okolních světelných podmínek tak, aby byl zaznamenán neutrální bílý objekt v bílé. Tuto funkci použijte, když barevné tóny snímku nevyšly tak, jak jste očekávali, nebo když chcete změnit barevné tóny za účelem fotografického vyjádření.

1 MENU →  1 (Nastavení snímání1) → [Vyvážení bílé] → požadované nastavení.

### Podrobnosti o položce menu

**AWB**  **Auto** /  **Denní světlo** /  **Stín** /  **Oblačno** /  **Žárovky** /  **-1 Zářiv.: Teplá bílá** /  **0 Zářiv.: Chladná bílá** /  **+1 Zářiv.: Denní bílá** /  **+2 Zářiv.: Denní světlo** /  **Blesk** /  **Pod vodou auto**: Když vyberete světelný zdroj, který osvětluje objekt, přístroj upraví barevné tóny tak, aby vyhovovaly zvolenému světelnému zdroji (přednastavené vyvážení bílé). Když vyberete [Auto], přístroj automaticky detekuje světelný zdroj a upraví barevné tóny.

 **Tepl. barvy/filtr:**

Upraví barevné tóny podle světelného zdroje. Dosahuje účinku filtrů CC (kompenzace barvy) pro fotografii.

 **Vlastní 1/Vlastní 2/Vlastní 3:**



Použije nastavení vyvážení bílé uložené v [Vlastní nast.].

 **SET Vlastní nast.:**

Zapamatuje si základní bílou barvu za světelných podmínek pro prostředí snímání.

Vyberte číslo zapamatovaného vlastního vyvážení bílé.

### Tip

- Můžete zobrazit obrazovku jemného nastavení a provést jemné nastavení barevných tónů podle potřeby stisknutím pravé strany řídicího kolečka.
- Pokud barevné tóny nevyjdou tak, jak jste očekávali podle zvolených nastavení, proveďte snímání [Or.vyváž.bílé].
-  nebo  se zobrazí, pouze když je [Nast. priority v AWB] nastaveno na [Prostředí] nebo [Bílá].

### Poznámka

- [Vyvážení bílé] je napevno nastaveno na [Auto] v následujících režimech snímání:
  - [Inteligentní auto]
  - [Volba scény]
- Pokud používáte rtuťové nebo sodíkové lampy jako zdroj světla, nedosáhnete přesného vyvážení bílé kvůli charakteristice tohoto světla. Doporučuje se pořizovat snímky pomocí blesku nebo vyberte [Vlastní nast.].

### Příbuzné téma

- [Zachycení základní bílé barvy v režimu \[Vlastní nast.\]](#)
- [Nast. priority v AWB](#)
- [Or.vyváž.bílé](#)

Digitální fotoaparát s výměnnými objektivy  
ILCE-7M3 α7III

## Nast. priority v AWB

Vybere, který tón bude mít přednost při snímání za světelných podmínek, jako například žárovkové osvětlení, když je [Vyvážení bílé] nastaveno na [Auto].

1 MENU →  1 (Nastavení snímání1) → [Nast. priority v AWB] → požadované nastavení.

### Podrobnosti o položce menu

AWB  
STD **Standardní:**

Snímá se standardním automatickým vyvážením bílé. Fotoaparát automaticky upraví barevné tóny.

AWB  
Ambi **Prostředí:**

Dá přednost barevnému tónu světelného zdroje. To je vhodné, když chcete, aby snímek působil teple.

AWB  
White **Bílá:**

Dá přednost reprodukci bílé barvy, když je barevná teplota světelného zdroje nízká.

### Příbuzné téma

- [Vyvážení bílé](#)

## Zachycení základní bílé barvy v režimu [Vlastní nast.]

Ve scéně, kde se osvětlení prostředí skládá z několika typů světelných zdrojů, se doporučuje používat vlastní vyvážení bílé, což umožňuje přesnou reprodukci bělosti. Můžete registrovat 3 nastavení.

- 1 MENU →  1 (Nastavení snímání1) → [Vyvážení bílé] → [Vlastní nast.].**
- 2 Držte přístroj tak, že bílá oblast zcela zakrývá kroužek umístěný ve středu displeje, a pak stiskněte střed řídicího kolečka.**

Po zaznění zvuku závěrky, se zobrazí kalibrované hodnoty (teplota barvy a barevný filtr).
- 3 Vyberte registrační číslo pomocí levé/pravé strany řídicího kolečka a poté stiskněte střed.**

Na displeji se opět zobrazí informace o nahrávání a vlastní zapamatované nastavení vyvážení bílé zůstane.

  - Registrované vlastní nastavení vyvážení bílé zůstane v paměti, dokud nebude přepsáno jiným nastavením.

### Poznámka

- Hlášení [Uživatelská chyba WB] označuje, že hodnota je v neočekávaném rozsahu, například když je objekt příliš živý. I teď můžete registrovat nastavení, ale doporučuje se, abyste vyvážení bílé nastavili znovu. Když je nastavena chybná hodnota, indikátor  na zobrazení nahrávacích informací bude oranžový. Indikátor se zobrazí bíle, když je hodnota v očekávaném rozsahu.
- Pokud používáte blesk při zachycování záběru, zaregistruje se vlastní vyvážení bílé se světlem blesku. Snímky s bleskem pořizujte při vyvolání nastavení registrovaného s bleskem.



Digitální fotoaparát s výměnnými objektivy  
ILCE-7M3 α7III

## Kreativní styl

Umožňuje nastavit požadované zpracování snímku a jemné doladění kontrastu, sytosti a ostrosti pro každý styl snímku. Pomocí této funkce lze nastavit libovolnou expozici (rychlost závěrky a clonu), na rozdíl od režimu [Volba scény], kde si expozici upravuje přístroj.

- 1 MENU → 1 (Nastavení snímání1) → [Kreativní styl].
- 2 Vyberte požadovaný styl nebo [Rámeček stylu] pomocí horní/spodní strany řídicího kolečka.
- 3 Pro nastavení (kontrast), (sytost) a (ostrost), vyberte požadovanou položku pomocí pravé/levé strany a pak vyberte hodnotu pomocí horní/spodní strany.

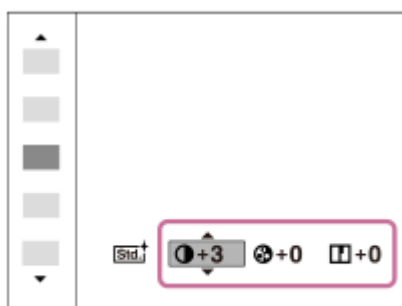

- 4 Při výběru [Rámeček stylu] se posuňte doprava pomocí pravé strany řídicího kolečka a pak vyberte požadovaný styl.

- Můžete vyvolat stejný styl s trochu odlišnými nastaveními.

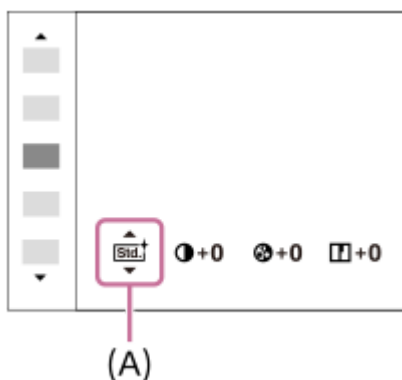

(A): Zobrazeno pouze při výběru boxu stylu

### Podrobnosti o položce menu

#### Standard:

Pro snímání různých scén s bohatou gradací a krásnými barvami.

#### Živé:

Sytost a kontrast se zvýší, aby snímky barevných scén a objektů, jako jsou květiny, jarní zeleň, modrá obloha nebo pohledy na moře, byly působivější.

#### Neutrální:

Sytost a ostrost se sníží, aby snímky byly v tlumených tónech. To je také vhodné pro snímání obrazového materiálu, který má být modifikován počítačem.

#### **Čirý:**

Pro pořizování snímků v jasných tónech a výrazných průzračných barvách, vhodné pro zachycování zářícího světla.

#### **Hloubka:**

Pro pořizování snímků v hlubokých a sytých barvách, vhodné pro vyjádření kompaktní hmotné přítomnosti objektu.

#### **Světlá:**

Pro pořizování snímků v jasných a jednoduchých barvách, vhodné pro zachycení svěží, odlehčené atmosféry.

#### **Portrét:**

Pro zachycení pokožky v měkkých tónech, ideální pro snímání portrétů.

#### **Krajina:**

Sytost, kontrast a ostrost se zvýší, aby scenérie působila živě a ostře. Více také vyniknou vzdálené krajiny.

#### **Západ slunce:**

Pro snímání krásné rudé barvy zapadajícího slunce.

#### **Noční scéna:**

Pro reprodukci nočních scén se sníží kontrast.

#### **Podzimní listy:**

Pro snímání podzimních scén, kdy živě zvýrazňuje červené a žluté barvy listů.

#### **Černobílá:**

Pro pořizování snímků v černobílém tónu.

#### **Sépie:**

Pro pořizování sépiových snímků.

#### **Registrace preferovaných nastavení (Rámeček stylu):**

Chcete-li zaregistrovat upřednostňované nastavení, vyberte box šesti stylů (krabice s číslicemi po levé straně ()). Pak vyberte požadovaná nastavení pomocí pravého tlačítka.

Můžete vyvolat stejný styl s trochu odlišnými nastaveními.

## Nastavte [Kontrast], [Sytost] a [Ostrost]

[Kontrast], [Sytost], a [Ostrost] lze nastavit pro každý přednastavený styl snímku, například [Standard] a [Krajina], a pro každý [Rámeček stylu], ke kterému lze zaregistrovat preferovaná nastavení.

Položku, která se má nastavit, vyberte stiskem pravé/levé stany řídicího kolečka, poté nastavte horní/spodní stranou řídicího kolečka její hodnotu.

### **Kontrast:**

Čím vyšší hodnotu vyberete, tím víc bude zvýrazněn rozdíl světla a stínu, a tím větší bude efekt na snímku.

### **Sytost:**

Čím vyšší hodnotu vyberete, tím živější bude barva. Když vyberete nižší hodnotu, bude barva snímku umírněná a tlumená.

### **Ostrost:**

Nastaví ostrost. Čím vyšší je vybraná hodnota, tím více budou zdůrazněny obrysy, a čím nižší hodnota, tím více budou obrysy zjemněny.

### Poznámka

- [Kreativní styl] je napevno nastaven na [Standard] v následujících situacích
  - [Inteligentní auto]
  - [Volba scény]
  - [Obrazový efekt] je nastaven na něco jiného než [Vypnuto].
  - [Profil obrazu] je nastaven na něco jiného než [Vypnuto].
- Když je tato funkce nastavena na [Černobílá] nebo [Sépie], [Sytost] nelze nastavit.

Digitální fotoaparát s výměnnými objektivy  
ILCE-7M3 α7III

## Obrazový efekt

Abyste dosáhli efektnějšího a umělečtějšího výrazu, vyberte požadovaný filtr efektu.

**1** MENU →  (Nastavení snímání1) → [Obrazový efekt] → požadované nastavení.

### Podrobnosti o položce menu

#### **Vypnuto:**

Ruší funkci [Obrazový efekt].

#### **Dětský fotoaparát:**

Vytvoří jemný snímek s vinětací a zredukovanou ostrostí.

#### **Pop artové barvy:**

Vytvoří živý vzhled zdůrazněním barevných tónů.

#### **Posterizace:**

Vytvoří vysoce kontrastní abstraktní vzhled nadměrným zdůrazněním primárních barev nebo v černobílé.

#### **Retrofotografie:**

Vytvoří vzhled staré fotografie pomocí sépiových tónů a vybledlého kontrastu.

#### **Měkký High-key:**

Vytvoří snímek s naznačenou atmosférou: jasnou, průsvitnou, éterickou, něžnou a jemnou.

#### **Částečná barva:**

Vytvoří snímek, který si ponechá specifickou barvu, ale ty ostatní převede na černou a bílou.

#### **Vysoce kontrast. ČB:**

Vytvoří černobílý snímek s vysokým kontrastem.

#### **Mono. s bohat. tóny:**

Vytvoří černobílý snímek s bohatou gradací a zvýrazněním detailů.

### Tip

- Pomocí levé/pravé strany řídicího kolečka lze uskutečnit podrobné nastavení pro některé položky.

### Poznámka

- Když používáte funkci zoomu jinou než optický zoom, nastavení rozsahu transfokace na větší bude mít za následek méně efektivní [Dětský fotoaparát].
- Když je vybrána [Částečná barva], snímky si nemusí ponechat vybranou barvu. Záleží na objektu nebo podmínkách snímání.
- Na obrazovce snímání nemůžete zkontrolovat následující efekty, protože přístroj po snímání zpracovává snímek. Dokud není zpracování snímku dokončeno, nemůžete pořizovat další snímek. Tyto efekty nemůžete používat s videem.
  - [Mono. s bohat. tóny]
- V případě [Mono. s bohat. tóny] se závěrka uvolní třikrát pro jeden záběr. Dávejte si pozor na následující:
  - Tuto funkci použijte, když je objekt nehybný nebo neblíká světlem.
  - Při snímání neměňte kompozici.

Když je kontrast scény nízký, nebo když došlo ke značnému chvění přístroje nebo rozmazání objektu, nepůjde možná získat dobré snímky HDR. Pokud přístroj takovou situaci zjistí, objeví se na nahraném snímku  jako informace o této situaci. Změňte kompozici nebo znovu pořídte snímek a snažte se přitom vyhnout rozmazání.

- Funkce není k dispozici v následujících režimech snímání:
  - [Inteligentní auto]
  - [Volba scény]

- Když je [ Formát souboru] nastavena na [RAW] nebo [RAW & JPEG], není tato funkce k dispozici.

4-732-948-65(1) Copyright 2018 Sony Corporation

Digitální fotoaparát s výměnnými objektivy  
ILCE-7M3 α7III

## Barevný prostor (fotografie)

Způsob, jakým jsou reprezentovány barvy pomocí kombinace čísel nebo rozsahu reprodukce barev se nazývá „barevný prostor“. Barevný prostor lze změnit podle účelu snímku.

1 MENU →  1 (Nastavení snímání1) → [ Barevný prostor] → požadované nastavení.

### Podrobnosti o položce menu

#### sRGB:

To je standardní barevný prostor digitálního fotoaparátu. Použijte [sRGB] při běžném snímání, například když chcete tisknout snímky bez jakékoli úpravy.

#### AdobeRGB:

Tento barevný prostor má široký rozsah reprodukce barev. Když je značná část objektu živě zelená nebo červená, je efektivní Adobe RGB. Název souboru nahraného snímku začíná na „\_“.

#### Poznámka



- [AdobeRGB] je pro aplikace nebo tiskárny, které podporují správu barev a volbu barevného prostoru DCF2.0. Pokud budete používat aplikace nebo tiskárny, které nepodporují Adobe RGB, nebudou možná snímky vytištěny nebo zobrazeny ve správných barvách.
- Snímky, které byly nahrány pomocí [AdobeRGB] na zařízeních nekompatibilních s Adobe RGB, budou zobrazeny s nízkou sytostí.

Digitální fotoaparát s výměnnými objektivy  
ILCE-7M3 α7III

## Sním. s red. blik. (fotografie)

Detekuje mihotání/blikání z umělých zdrojů světla, například zářivek, a načasuje pořízení snímků na okamžik, kdy blikání bude mít menší vliv.

Tato funkce redukuje rozdíly v expozici a barevném tónu způsobené blikáním mezi horní a spodní oblastí snímku pořízeného s vysokou rychlostí závěrky a při nepřetržitém snímání.

**1** MENU →  1 (Nastavení snímání1) → [ Sním. s red. blik.] → [Zapnuto].

**2** Namáčkněte spoušť a poté fotografujte.

- Přístroj detekuje blikání, když stisknete tlačítko spouště napůl.

### Podrobnosti o položce menu

#### Vypnuto:

Neredukuje vlivy způsobené blikáním.



#### Zapnuto:

Redukuje vlivy způsobené blikáním. Když fotoaparát detekuje blikání, když je tlačítko spouště stisknuto napůl, zobrazí se **Flicker** (ikona blikání).

#### Tip

- Barevný tón výsledného snímku se může lišit, když budete stejnou scénu snímat jinou rychlostí závěrky. Pokud se to stane, doporučujeme, abyste snímali v režimu [Priorita závěrky] nebo [Ruční expozice] s napevno nastavenou rychlostí závěrky.
- Můžete snímat s korekcí blikání, když stisknete tlačítko spouště napůl, i když budete v režimu ručního ostření.

#### Poznámka

- Trochu se může zvýšit zpoždění uvolnění závěrky. V režimu nepřetržitého snímání se může rychlost závěrky zpomalit nebo se může změnit interval mezi snímky.
- Fotoaparát detekuje blikání, pouze když je frekvence světelného zdroje 100 Hz nebo 120 Hz.
- Fotoaparát někdy nemůže detekovat blikání - záleží na světelném zdroji a podmínkách snímání, například při tmavém pozadí.
- I když fotoaparát detekuje blikání, vlivy způsobené blikáním někdy nepůjdou dostatečně omezit. Záleží na světelném zdroji nebo situaci snímání. Doporučujeme, abyste předem pořídili pár testovacích snímků.
- [ Sním. s red. blik.] není k dispozici při snímání v následujících situacích:
  - Při snímání bulb
  - [ Tiché snímání]
  - Režim snímání videa
  - Když pořídíte snímek, aniž byste tlačítko spouště stiskli napůl v režimu ručního ostření.
- Barevný tón výsledných snímků může být odlišný. Záleží na nastavení [ Sním. s red. blik.].

Digitální fotoaparát s výměnnými objektivy  
ILCE-7M3 α7III

## Uvol.bez obj.

Nastaví, zda se uvolní závěrka, když není nasazen objektiv.

**1** MENU →  2 (Nastavení snímání2) → [Uvol.bez obj.] → požadované nastavení.

### Podrobnosti o položce menu

#### Povolit:

Uvolní závěrku, když není nasazen žádný objektiv. Při připojování přístroje na hvězdářský dalekohled atd. vyberte [Povolit].

#### Zakázat:

Neuvolní závěrku, když není nasazen objektiv.

#### Poznámka

- Nelze dosáhnout správného měření, když používáte objektivy, které nemají elektrické kontakty, například objektiv hvězdářského dalekohledu. V takových případech upravte expozici ručně a zkontrolujte ji na zaznamenaném snímku.

Digitální fotoaparát s výměnnými objektivy  
ILCE-7M3 α7III

## Uvolnit bez karty

Nastaví, zda se může uvolnit závěrka, když není vložena paměťová karta.

**1** MENU →  2 (Nastavení snímání2) → [Uvolnit bez karty] → požadované nastavení.

### Podrobnosti o položce menu

**Povolit:**

Uvolní závěrku, i když není vložena paměťová karta.

**Zakázat:**

Neuvolní závěrku, když není vložena paměťová karta.

**Poznámka**



- Když není vložena paměťová karta, pořízené snímky nebudou uloženy.
- Výchozí nastavení je [Povolit]. Doporučuje se, abyste vybrali [Zakázat] před vlastním snímáním.



Digitální fotoaparát s výměnnými objektivy  
ILCE-7M3 α7III

## Tiché snímání (fotografie)

Můžete snímat bez zvuku závěrky.

1 MENU →  2 (Nastavení snímání2) → [ Tiché snímání] → požadované nastavení.

### Podrobnosti o položkách menu











#### Zapnuto:

Můžete snímat bez zvuku závěrky.

#### Vypnuto:

[ Tiché snímání] je deaktivováno.

#### Poznámka

- Používání funkce [ Tiché snímání] je na vaší zodpovědnosti. Berte ohled na soukromí a práva fotografované osoby.
- I když je [ Tiché snímání] nastaveno na [Zapnuto], nebude zcela neslyšné.
- I když je [ Tiché snímání] nastaveno na [Zapnuto], zvuk činnosti clony a zaostření bude slyšet.
- Když při snímání fotografií pomocí funkce [ Tiché snímání] s nízkou citlivostí ISO zamíříte fotoaparát na velmi jasný světelný zdroj, budou možná oblasti s vysokou intenzitou na displeji nahrány v tmavších tónech.
- Když se vypne napájení, závěrka může za jistých okolností občas pípnout. Nejedná se o závadu.
- Může se vyskytnout zkreslení obrazu způsobené pohybem objektu nebo fotoaparátu. Zkreslení může být zřejmější, když bude [ Typ souboru RAW] nastaven na [Nekomprimovaný]. Pro zmenšení zkreslení nastavte [ Formát souboru] na [JPEG]. Pokud chcete pořizovat snímky ve formátu RAW s menším zkreslením, nastavte [Režim pohonu] na [Kontinuální snímání] a [ Typ souboru RAW] na [Komprimovaný].
- Jestliže snímáte s osvětlením, které bliká nebo se chvěje, například světlo blesku jiných fotoaparátů nebo zářivkové osvětlení, mohou se na snímku objevit pruhy.
- Pokud chcete vypnout pípnutí, které zazní, když je objekt zaostřen nebo pracuje samospoušť, nastavte [Zvukové signály] na [Vypnuto].
- I když je [ Tiché snímání] nastaveno na [Zapnuto], zvuk závěrky se může ozvat v následujících situacích:
  - Když zachytíte základní bílou barvu, když je fotoaparát nastaven na režim [Vlastní nast.] v [Vyvážení bílé]
  - Když registrujete obličej pomocí [Registrace obličej]
- [ Tiché snímání] nelze vybrat, když je volič režimů nastaven na něco jiného než P/A/S/M.
- Když je [ Tiché snímání] nastaveno na [Zapnuto], nebudou následující funkce k dispozici:
  - Snímání s bleskem
  - Auto HDR
  - Obrazový efekt
  - Profil obrazu
  -  RŠ u dl.exp.
  - Sp. s el. př. lamelou
  - Snímání BULB
- Když zapnete fotoaparát, čas, v průběhu kterého můžete začít nahrávat, se prodlouží asi o 0,5 sekundy.

Digitální fotoaparát s výměnnými objektivy  
ILCE-7M3 α7III

## Sp. s el. př. lamelou

Funkce elektronické závěrky přední lamely zkracuje časovou prodlevu mezi tím, kdy stisknete tlačítko spouště, a kdy se tlačítko uvolní.

1 MENU →  2 (Nastavení snímání2) → [Sp. s el. př. lamelou] → požadované nastavení.

### Podrobnosti o položce menu

#### Zapnuto:

Používá funkci elektronické závěrky přední lamely.

#### Vypnuto:

Nepoužívá funkci elektronické závěrky přední lamely.

#### Poznámka

- Když snímáte s vysokými rychlostmi závěrky s nasazeným objektivem s širokou clonou, může být rozostřený kroužek vzniklý díky efektu bokeh odříznut mechanismem závěrky. Pokud se to stane, nastavte [Sp. s el. př. lamelou] na [Vypnuto].
- Pokud používáte objektiv od jiného výrobce (včetně objektivu Minolta/Konica-Minolta), nastavte tuto funkci na [Vypnuto]. Pokud tuto funkci nastavíte na [Zapnuto], nenastaví se správná expozice nebo bude jas snímku nerovnoměrný.
- Když snímáte s vysokými rychlostmi závěrky, jas snímku může být nerovnoměrný. Záleží na prostředí snímání. V takových případech nastavte [Sp. s el. př. lamelou] na [Vypnuto].

Digitální fotoaparát s výměnnými objektivy  
ILCE-7M3 α7III

## SteadyShot

---

Nastavení určuje, zda se použije funkce SteadyShot.

**1** MENU →  2 (Nastavení snímání2) → [SteadyShot] → požadované nastavení.

### Podrobnosti o položce menu

**Zapnuto:**

Používá [SteadyShot].

**Vypnuto:**

Nepoužívá [SteadyShot].

Doporučujeme, abyste nastavili [Vypnuto] při používání stativu, atd.

Digitální fotoaparát s výměnnými objektivy  
ILCE-7M3 α7III

## Nastav. SteadyShot

Můžete snímat s vhodným nastavením SteadyShot pro nasazený objektiv.

- 1 MENU →  2 (Nastavení snímání2) → [SteadyShot] → [Zapnuto].
- 2 [Nastav. SteadyShot] → [Úprava SteadyShot] → požadované nastavení.

### Podrobnosti o položce menu

#### Auto:

Provede funkci SteadyShot automaticky podle informací získaných z nasazeného objektivu.



#### Manuál:

Provede funkci SteadyShot podle ohniskové vzdálenosti nastavené pomocí [Ohn. vzdál. SteadyS.]. (8mm-1000mm)

- Zkontrolujte značku ohniskové vzdálenosti (A) a nastavte ohniskovou vzdálenost.



#### Poznámka

- Funkce SteadyShot nemusí pracovat nejlépe, když jste zrovna zapnuli napájení, hned poté, co fotoaparát zamíříte na objekt, nebo když jste stiskli tlačítko spouště nadoraz, aniž byste v polovině zastavili.
- Pokud používáte stativ atd., ujistěte se, že jste vypnuli funkci SteadyShot, protože by to mohlo způsobit vadnou funkci při snímání.
- [Nastav. SteadyShot] nebude k dispozici, když je MENU →  2 (Nastavení snímání2) → [SteadyShot] nastaveno na [Vypnuto].
- Když fotoaparát nemůže získat informace o ohniskové vzdálenosti od objektivu, funkce SteadyShot nebude pracovat správně. Nastavte [Úprava SteadyShot] na [Manuál] a nastavte [Ohn. vzdál. SteadyS.] tak, aby odpovídala objektivu, který používáte. Aktuální nastavená hodnota ohniskové vzdálenosti SteadyShot se zobrazí po straně (()).
- Když používáte objektiv SEL16F28 (prodává se samostatně) s telekonvertorem atd., nastavte [Úprava SteadyShot] na [Manuál] a nastavte ohniskovou vzdálenost.
- Když nastavíte [SteadyShot] na [Zapnuto]/[Vypnuto], nastavení SteadyShot fotoaparátu a objektivu se přepnou současně.
- Pokud je nasazen objektiv vybavený přepínačem SteadyShot, lze nastavení změnit pouze pomocí tohoto přepínače na objektivu. Nastavení nelze přepnout fotoaparátem.

### Příbuzné téma

- [SteadyShot](#)

Digitální fotoaparát s výměnnými objektivy  
ILCE-7M3 α7III

## Kompenz. objektivu

Kompenzuje zastínění rohů displeje nebo zkreslení obrazovky nebo redukuje barevné odchylky v rozích displeje způsobené jistými charakteristikami objektivu.

1 MENU →  1 (Nastavení snímání1) → [Kompenz. objektivu] → požadované nastavení.

### Podrobnosti o položce menu

#### Kompenz. stínování:

Nastaví, zda se budou automaticky kompenzovat tmavé rohy displeje. ([Auto]/[Vypnuto])

#### Komp. chrom. aber.:

Nastaví, zda se budou automaticky redukovat barevné odchylky v rozích displeje. ([Auto]/[Vypnuto])

#### Kompenz. zkreslení:

Nastaví, zda se bude automaticky kompenzovat zkreslení displeje. ([Auto]/[Vypnuto])



#### Poznámka

- Tato funkce je k dispozici pouze při používání objektivu vyhovujícího automatické kompenzaci.
- Tmavé rohy displeje možná nepůjde opravit pomocí [Kompenz. stínování]. Záleží na typu objektivu.
- Podle nasazeného objektivu je [Kompenz. zkreslení] napevno nastavena na [Auto] a nemůžete vybrat [Vypnuto].

Digitální fotoaparát s výměnnými objektivy  
ILCE-7M3 α7III

## RŠ u dl.exp. (fotografie)

Když nastavíte rychlost závěrky na 1 sekund nebo delší (snímání s dlouhou expozicí), je redukce šumu zapnuta po dobu otevření závěrky. Když je funkce zapnutá, redukuje se zrnitost, typická pro dlouhou expozici.

1 MENU →  1 (Nastavení snímání1) → [ RŠ u dl.exp.] → požadované nastavení.

### Podrobnosti o položce menu



#### Zapnuto:

Aktivuje redukci šumu po stejnou dobu, po kterou je závěrka otevřená. Když pracuje redukce šumu, objeví se hlášení a nemůžete pořídít další snímek. Vyberte tuto položku pro upřednostnění obrazové kvality.

#### Vypnuto:

Neaktivuje redukci šumu. Vyberte tuto položku pro upřednostnění nastavení doby snímání.



#### Poznámka

- Redukce šumu nemusí být aktivována, i když je [ RŠ u dl.exp.] nastavena na [Zapnuto] v následujících situacích:
  - [Režim pohonu] je nastavena na [Kontinuální snímání] nebo [Nepř. expoziční řada].
  - Režim snímání je nastaven na [Volba scény] a je vybrána [Sportovní akce].
- [ RŠ u dl.exp.] nelze nastavit na [Vypnuto] v následujících režimech snímání:
  - [Inteligentní auto]
  - [Volba scény]
- Podle podmínek snímání možná fotoaparát neprovede redukci šumu, i když bude rychlost závěrky 1 sekund nebo delší.

Digitální fotoaparát s výměnnými objektivy  
ILCE-7M3 α7III

## RŠ při vys.ISO (fotografie)

Když snímáte s vysokou citlivostí ISO, přístroj redukuje šum, který je zřetelnější, když je citlivost přístroje vysoká.

1 MENU →  1 (Nastavení snímání1) →  RŠ při vys.ISO → požadované nastavení.

### Podrobnosti o položce menu

#### Normální:

Aktivuje normální redukci šumu při vysoké citlivosti ISO.





#### Nízké:

Aktivuje střední redukci šumu při vysoké citlivosti ISO.

#### Vypnuto:

Neaktivuje redukci šumu při vysoké citlivosti ISO. Vyberte tuto položku pro upřednostnění nastavení doby snímání.

#### Poznámka

-  RŠ při vys.ISO není k dispozici v následujících režimech: snímání:
  - [Inteligentní auto]
  - [Volba scény]
- Když je  Formát souboru nastavena na [RAW], není tato funkce k dispozici.
-  RŠ při vys.ISO nefunguje pro snímky RAW, když  Formát souboru je [RAW & JPEG].

Digitální fotoaparát s výměnnými objektivy  
ILCE-7M3 α7III

## Priorita regist. oblič.

Nastaví, zda se bude s vyšší prioritou ostřit na obličeje registrované pomocí [Registrace obličeje].

**1** MENU →  1 (Nastavení snímání1) → [Priorita regist. oblič.] → požadované nastavení.

### Podrobnosti o položkách menu

#### Zapnuto:

Ostří s vyšší prioritou na obličeje registrované pomocí [Registrace obličeje].

#### Vypnuto:

Ostří, aniž by poskytoval vyšší prioritu registrovaným obličejům.

#### Tip

- Chcete-li použít funkci [Priorita regist. oblič.], nastavte následující.
  - [Prior. obl./oka v AF] v [Nast. AF na obl./oko]: [Zapnuto]
  - [Detekce subjektu] v [Nast. AF na obl./oko]: [Člověk] (když je verze systémového softwaru fotoaparátu (firmwaru) 3.00 nebo pozdější.)

### Příbuzné téma

- [Nast. AF na obl./oko](#)
- [Registrace obličeje \(Nová registrace\)](#)
- [Registrace obličeje \(Výměna pořadí\)](#)
- [Verze](#)



## Registrace obličeje (Nová registrace)

Pokud si obličeje zaregistrujete dopředu, přístroj může přednostně ostřit na zaregistrovaný obličej.

- 1 MENU →  (Nastavení snímání1) → [Registrace obličeje] → [Nová registrace].
- 2 Nastavte vodící rámeček na obličej, který chcete registrovat, a stiskněte tlačítko spouště.
- 3 Až se zobrazí výzva k potvrzení, vyberte [Zadat].

### Poznámka

- Lze zaregistrovat až osm tváří.
- Obličej snímejte zepředu na jasně osvětleném místě. Obličej možná nebude registrován správně, pokud je zakryt kloboukem, maskou, slunečními brýlemi atd.

### Příbuzné téma

- [Nast. AF na obl./oko](#)

Digitální fotoaparát s výměnnými objektivy  
ILCE-7M3 α7III

## Registrace obličejů (Výměna pořadí)

Když registrujete více obličejů, které mají mít prioritu, dostane prioritu první registrovaný obličej. Pořadí priorit lze změnit.

**1** MENU →  1 (Nastavení snímání1) → [Registrace obličejů] → [Výměna pořadí].

**2** Vyberte obličej, u kterého chcete změnit pořadí priority.

**3** Vyberte cílové umístění.

### Příbuzné téma

- [Nast. AF na obl./oko](#)

Digitální fotoaparát s výměnnými objektivy  
ILCE-7M3 α7III

## Registrace obličej (Vymazat)

---

Vymaže registrovaný obličej.

**1** MENU →  1 (Nastavení snímání1) → [Registrace obličej] → [Vymazat].

Pokud vyberete [Odstr. vše], můžete všechny zaregistrované tváře odstranit.

### Poznámka

- I když provedete [Vymazat], zůstanou data pro registrovaný obličej v přístroji. K vymazání dat pro registrované obličej z přístroje vyberte [Odstr. vše].

Digitální fotoaparát s výměnnými objektivy  
ILCE-7M3 α7III

## Používání blesku (prodává se samostatně)

Ve tmavém prostředí použijte při snímání blesk k osvětlení objektu. Blesk také můžete použít jako prevenci chvění fotoaparátu.

Podrobnosti k blesku naleznete v návodu k obsluze blesku.

### 1 Nasadíte blesk (prodává se samostatně) na přístroj.

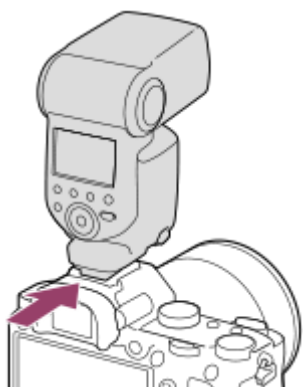

### 2 Snímáte po zapnutí blesku, a když je plně nabitý.

Bliká  : Probíhá nabíjení

Svíí  : Nabíjení je dokončeno

- Dostupné režimy blesku závisejí na režimu a funkci snímání.

### Poznámka

- Světlo blesku může být blokováno, pokud je nasazena sluneční clona, a spodní část nahraného snímku může být zastíněná. Sundejte sluneční clonu.
- Když používáte blesk, stůjíte asi 1 m nebo více od objektu.
- Při nahrávání videa nelze používat blesk. (Při používání blesku (prodává se samostatně) se světlem LED, můžete použít světlo LED.)
- Před nasazováním/sundáváním doplňků, například blesku do/z vícefunkčních sáňek, přístroj nejprve vypněte. Při nasazování doplňků se ujistěte, že je doplněk k přístroji připevněn pevně.
- Nepoužívejte vícefunkční sáňky s komerčně dostupným bleskem, který má napětí 250 V nebo více nebo má opačnou polaritu než fotoaparát. Jinak může nastat porucha.
- Při snímání s bleskem a když je zoom nastaven na stranu W, může se na displeji objevit stín objektivu. Záleží na podmínkách snímání. Pokud se to stane, snímejte pryč od objektu nebo nastavte zoom na stranu T a snímejte s bleskem znovu.
- Rohy nahraného snímku mohou být zastíněny, záleží na objektivu.
- Když snímáte s externím bleskem, mohou se na snímku objevit světlé a tmavé pruhy, pokud je rychlost závěrky nastavena na hodnotu vyšší než 1/4000 sekundy. Pokud k tomu dojde, Sony doporučuje snímání v ručním režimu blesku a nastavení úrovně blesku na úroveň 1/2 nebo vyšší.
- Podrobnosti o kompatibilních doplňcích pro víceúčelové sáňky naleznete na webových stránkách Sony nebo se obraťte na svého prodejce Sony nebo místní autorizovaný servis Sony.

---

---

## Příbuzné téma

- [Režim blesku](#)
- [Bezdrátový blesk](#)

4-732-948-65(1) Copyright 2018 Sony Corporation

Digitální fotoaparát s výměnnými objektivy  
ILCE-7M3 α7III

## Bez červ.očí

Pokud použijete blesk, před pořízením snímku dojde ke dvěma nebo několika zábleskům. Tím dojde k potlačení jevu červených očí.

**1** MENU →  1 (Nastavení snímání1) → [Bez červ.očí] → požadované nastavení.

### Podrobnosti o položce menu

#### Zapnuto:

Blesk se vypálí vždycky, aby se zredukoval jev červených očí.

#### Vypnuto:

Nepoužívá funkci redukce červených očí.

#### Poznámka

- Redukce červených očí nemusí mít požadovaný účinek. Záleží na individuálních rozdílech a podmínkách, například na vzdálenosti od objektu nebo zda se objekt dívá na předblesk.

Digitální fotoaparát s výměnnými objektivy  
ILCE-7M3 α7III

## Režim blesku

Můžete nastavit režim blesku.

1 MENU →  1 (Nastavení snímání1) → [Režim blesku] → požadované nastavení.

### Podrobnosti o položce menu

#### Blesk vypnut:

Blesk nepracuje.

#### Autom.blesk:

Blesk pracuje v tmavém prostředí nebo když snímáte proti jasnému světlu.

#### Blesk vždy:

Blesk pracuje při každém stisknutí spouště.

#### Pomalá synchr.:

Blesk pracuje při každém stisknutí spouště. Snímání s pomalou synchronizací umožňuje pořídit jasný snímek objektu i pozadí zpomalením rychlosti závěrky.

#### Synchr. poz.:

Blesk pracuje těsně před dokončením expozice při každém stisknutí tlačítka spouště. Synchronizace pozadí umožňuje pořídit přirozený snímek stopy pohybujícího se objektu, například jedoucího auta nebo kráčející osoby.

#### Poznámka

- Výchozí nastavení záleží na režimu snímání.
- Některá nastavení [Režim blesku] nejsou k dispozici. Záleží na režimu snímání.

### Příbuzné téma

- [Používání blesku \(prodává se samostatně\)](#)
- [Bezdrátový blesk](#)

Digitální fotoaparát s výměnnými objektivy  
ILCE-7M3 α7III

## Kompenz.blesku

Intenzitu světla blesku nastavte v rozsahu -3,0 EV až +3,0 EV. Kompenzace blesku mění pouze množství světla blesku. Kompenzace expozice mění množství světla blesku spolu se změnou rychlosti závěrky a clony.

**1** MENU →  1 (Nastavení snímání1) → [Kompenz.blesku] → požadované nastavení.

- Volbou vyšší hodnoty (strana +) vzniká vyšší intenzita blesku, nižší hodnota (strana -) znamená blesk s nižší intenzitou.

### Poznámka

- [Kompenz.blesku] nepracuje, když je režim snímání nastaven na následující režimy:
  - [Inteligentní auto]
  - [Volba scény]
- Pokud je objekt mimo maximální rozsah blesku, nebude vyšší efekt blesku (strana +) možná vidět kvůli omezenému množství světla blesku k dispozici. Pokud je objekt velmi blízko, nižší efekt blesku (strana -) nemusí být vidět.
- Pokud nasadíte filtr ND na objektiv nebo na blesk nasadíte difuzér nebo barevný filtr, možná se nepodaří dosáhnout vhodné expozice a snímky budou tmavé. V takovém případě upravte [Kompenz.blesku] na požadovanou úroveň.

### Příbuzné téma

- [Používání blesku \(prodává se samostatně\)](#)



Digitální fotoaparát s výměnnými objektivy  
ILCE-7M3 α7III

## Zámek FEL

Úroveň blesku se automaticky nastaví tak, aby objekt měl optimální expozici při normálním snímání s bleskem. Expozici s bleskem můžete také nastavit dopředu.

FEL: Úroveň expozice s bleskem

**1** MENU →  2 (Nastavení snímání2) → [ Vlastní klávesa] → požadované tlačítko, pak přiřadíte funkci [Přepnutí zámku FEL] tlačítku.

**2** Umístěte objekt, na kterém má být úroveň expozice s bleskem uzamčena, a zaostřete.



**3** Stiskněte tlačítko, ke kterému je registrováno [Přepnutí zámku FEL], a nastavte úroveň blesku.

- Bleskne předblesk.
-  (zámek FEL) se rozsvítí.

**4** Upravte kompozici a poříďte snímek.



- Když chcete uvolnit zámek FEL, stiskněte znovu tlačítko, ke kterému je [Přepnutí zámku FEL] registrováno.

### Tip

- Když nastavíte [Fixace zámku FEL], můžete udržet nastavení, když je tlačítko stisknuté. Také s nastavením [Fixace zám. FEL/AEL] a [Přep. zám. FEL/AEL] můžete pořizovat snímky s uzamčenou AE v následujících situacích.
  - Když je [Režim blesku] nastaven na [Blesk vypnut] nebo [Autom.blesk].
  - Když blesk nelze spustit.
  - Při používání externího blesku, který je nastaven na ruční režim blesku.

### Poznámka

- Zámek FEL nelze nastavit, když není připojen blesk.
- Pokud je připojen blesk, který nepodporuje zámek FEL, objeví se chybové hlášení.
- Když jsou nastaveny zámky AE a FEL, rozsvítí se .

---

### Příbuzné téma

- [Vlastní klávesa \(fotografie/video/přehrávání\)](#)

4-732-948-65(1) Copyright 2018 Sony Corporation

Digitální fotoaparát s výměnnými objektivy  
ILCE-7M3 α7III

## Nast. exter. blesku

Konfigurovat nastavení blesku (prodává se samostatně) nasazeného na fotoaparát můžete pomocí displeje a řídicího kolečka fotoaparátu.

Tuto funkci lze používat se systémovým softwarem fotoaparátu (firmwarem) verze 3.10 nebo pozdější. Před tím, než použijete tuto funkci, aktualizujte si software blesku na nejnovější verzi.

Podrobnosti k funkcím blesku naleznete v návodu k obsluze blesku.

- 1 **Nasadíte blesk (prodává se samostatně) do vícefunkčních sáňek fotoaparátu a pak zapnete fotoaparát a blesk.**
- 2 **MENU →  1 (Nastavení snímání1) → [Nast. exter. blesku] → požadovaná položka nastavení.**
- 3 **Nakonfigurujete nastavení pomocí řídicího kolečka fotoaparátu.**

## Podrobnosti o položkách menu



### Nast. akt. ext. blesku:

Umožňuje nakonfigurovat nastavení související s vypálením blesku, například režim blesku, úroveň blesku atd.

### Vlast. nast. ext. bl.:

Umožňuje nakonfigurovat další nastavení blesku, nastavení bezdrátová a nastavení jednotky blesku.

### Tip

- Pokud přiřadíte funkci [Nast. akt. ext. blesku] ke klávese již předem výběrem MENU →  2 (Nastavení snímání2) → [ Vlastní klávesa], můžete pak obrazovku [Nast. akt. ext. blesku] vyvolat jednoduše stisknutím této klávesy.
- Nastavení můžete upravit ovládáním blesku, i když zrovna používáte [Nast. exter. blesku].
- Můžete také nakonfigurovat nastavení pro bezdrátový radiový ovladač (prodává se samostatně) připojený k fotoaparátu.

### Poznámka

- Funkci [Nast. exter. blesku] můžete použít pouze k nakonfigurování nastavení blesku (prodává se samostatně) nebo bezdrátového radiového ovladače (prodává se samostatně), pokud jsou oba vyrobeny společností Sony a jsou nasazeny na vícefunkční sáňky fotoaparátu.
- Pouze když je blesk nasazen přímo na fotoaparát, můžete používat [Nast. exter. blesku]. Tuto funkci nelze použít, když snímáte s bleskem mimo fotoaparát, který je připojen kabelem.
- Pouze některé funkce připojeného blesku lze nakonfigurovat pomocí [Nast. exter. blesku]. Nemůžete provádět párování s jinými blesky, resetovat blesk nebo inicializovat blesk atd. přes [Nast. exter. blesku].
- Funkce [Nast. exter. blesku] není v následujících situacích k dispozici:
  - Když není blesk nasazen na fotoaparát
  - Když je nasazen blesk, který nepodporuje [Nast. exter. blesku].
  - Když je volič režimů nastaven na  (Video) nebo **S&Q** nebo při nahrávání videa.

Je možné, že [Nast. exter. blesku] nebude k dispozici. Záleží na stavu blesku.

- Podrobnosti o blescích a bezdrátových radiových ovladačích, které jsou kompatibilní s touto funkcí, naleznete na následující stránce podpory.  
<https://www.sony.net/dics/7m3/>

## Příbuzné téma

- [Verze](#)

4-732-948-65(1) Copyright 2018 Sony Corporation

Digitální fotoaparát s výměnnými objektivy  
ILCE-7M3 α7III

## Bezdrátový blesk

Jsou dva způsoby snímání s bezdrátovým bleskem: snímání s bleskem pomocí světelného signálu, které využívá světla blesku nasazeného na fotoaparát jako světelného signálu, a snímání s bleskem pomocí radiového signálu, které využívá bezdrátovou komunikaci. Pro snímání s bleskem pomocí radiového signálu použijte kompatibilní blesk nebo bezdrátový radiový ovladač (prodává se samostatně). Podrobnosti o tom, jak nastavit jednotlivý způsob, naleznete v návodu k použití k blesku nebo k bezdrátovému radiovému ovladači.

- 1 Sundejte z fotoaparátu kryt na sáňky a pak připevněte blesk nebo bezdrátový radiový ovladač.**
  - Při snímání s bezdrátovým bleskem pomocí nasazeného blesku nastavte nasazený blesk jako ovladač.
- 2 MENU →  1 (Nastavení snímání1) → [Bezdrátový blesk] → [Zapnuto].**
- 3 Nastavte blesk mimo fotoaparát, který je nastaven na bezdrátový režim, nebo který je připevněn k bezdrátovému radiovému přijímači (prodává se samostatně).**
  - Stiskněte tlačítko AEL na fotoaparátu a proveďte testovací blesk.

### Podrobnosti o položce menu



#### Vypnuto:

Nepoužívá funkci bezdrátového blesku.

#### Zapnuto:

Používá funkci bezdrátového blesku k tomu, aby externí blesk nebo blesky vypálily světlo v jisté vzdálenosti od fotoaparátu.

### Nastavení tlačítka AEL

Když snímáte s bezdrátovým bleskem, doporučujeme, abyste nastavili MENU →  2 (Nastavení snímání2) → [ Vlastní klávesa] → [Funkce tlačítka AEL] na [Fixace AEL].

#### Poznámka

- Blesk mimo fotoaparát může po obdržení světelného signálu z blesku použitého jako ovladače jiného fotoaparátu vyzařovat světlo. Pokud se to stane, změňte kanál svého blesku. Podrobnosti o tom, jak změnit kanál, naleznete v návodu k použití pro blesk.
- Blesky vhodné pro snímání s bezdrátovým bleskem naleznete na webových stránkách Sony nebo se obraťte na svého prodejce Sony, případně místní autorizovaný servis Sony.

Digitální fotoaparát s výměnnými objektivy  
ILCE-7M3 α7III

## Snímání videa

Videosekvence lze natáčet stiskem tlačítka MOVIE (video).

### 1 Stisknutím tlačítka MOVIE zahájíte záznam.

- Protože je [Tlačítko MOVIE] nastaveno na [Vždy] ve výchozích nastaveních, může snímání videa začít z jakéhokoli režimu snímání.





### 2 Chcete-li záznam ukončit, stiskněte opět tlačítko MOVIE.

#### Tip

- Funkci zahájení nebo ukončení nahrávání videa lze přiřadit k požadované klávese. MENU → 2 (Nastavení snímání2) → [ Vlastní klávesa ] → nastavte [MOVIE] k požadované klávese.
- Když chcete specifikovat oblast, na kterou se má zaostřit, nastavte oblast pomocí [Oblast ostření].
- Když chcete udržet zaostření na obličeji, upravte kompozici tak, aby se rámeček zaostření a rámeček detekce obličeje překrývaly nebo nastavte [Oblast ostření] na [Široká].
- Při snímání videa můžete rychle zaostřit stisknutím spouště napůl. (V některých případech se může nahrát zvuk činnosti automatického ostření.)
- Pro nastavení rychlosti závěrky a hodnoty clony na požadované hodnoty nastavte režim snímání na (Video) a vyberte požadovaný režim expozice.
- Po snímání se zobrazí ikona, která říká, že se zapisují data. Nevytahujte paměťovou kartu, pokud je zobrazena tato ikona.
- Pro snímání videa se použijí následující nastavení pro fotografie:
  - Vyvážení bílé
  - Kreativní styl
  - Režim měření
  - Prior. obl./oka v AF
  - Prior. ob. víceb. měř.
  - Opt. dyn. rozs.
  - Kompenz. objektivu
- Nastavení citlivosti ISO, kompenzaci expozice a oblast ostření můžete při snímání videa změnit.
- Při snímání videa může být nahráný snímek vyslán bez zobrazení informací o snímání, když nastavíte [Zobraz. info. HDMI] na [Vypnuto].

#### Poznámka

- Při nahrávání videa se může nahrát také zvuk objektivu a činnosti přístroje. Zvuk můžete vypnout výběrem MENU →  2 (Nastavení snímání2) → [Nahrávání zvuku] → [Vypnuto].
- Při natáčení se může v některých situacích zaznamenat zvuk háčeků řemínku na rameno (trojúhelníkový háček).
- Aby se při snímání videa, když se používá motorický zoom, nenahrál zvuk činnosti kroužku zoomu, doporučujeme nahrávat videa pomocí páčky zoomu. Když posunujete páčku zoomu, dejte prst na páčku lehce a pracujte plynule.
- Teplota fotoaparátu má tendenci růst, když nahráváte videa nepřetržitě, takže se fotoaparát může jevit jako zahřátý. Nejedná se o závadu. Může se také objevit [Přehřátí fotoaparátu. Nechte jej vychladnout.]. V takovém případě vypněte napájení a počkejte, než fotoaparát vychladne a bude znovu připraven ke snímání.
- Když se objeví ikona , vzrostla teplota fotoaparátu. Vypněte napájení a počkejte, než přístroj vychladne a bude znovu připraven ke snímání.
- Doba nepřetržitého snímání videa viz „Doby nahrávání videa“. Když je záznam videosekvence ukončen, můžete ho opětovným stiskem tlačítka MOVIE zahájit znovu. Nahrávání může skončit na ochranu přístroje. Záleží na teplotě přístroje nebo akumulátoru.
- Když je volič režimů nastaven na  (Video) nebo **S&Q** nebo při snímání videa, nemůžete vybrat [Zamknutý AF] pro [Oblast ostření].
- V režimu [Program auto] při snímání videa jsou hodnota clony a rychlost závěrky nastaveny automaticky a nelze je změnit. Z toho důvodu může být rychlost závěrky rychlá v jasném prostředí a pohyb objektu nemusí být zaznamenán plynule. Změnou režimu expozice a nastavením hodnoty clony a rychlosti závěrky můžete zaznamenat pohyb objektu plynule.
- Při snímání videa jsou k dispozici hodnoty ISO mezi ISO 100 a ISO 102400. Je-li hodnota ISO nastavena na hodnotu vyšší než ISO 102400, nastavení se automaticky přepne na ISO 102400. Až dokončíte záznam videa, hodnota ISO se vrátí na původní nastavení.
- V režimu snímání videa, lze vybrat citlivost ISO mezi ISO 100 a ISO 102400. Je-li hodnota ISO nastavena na hodnotu nižší než ISO 100, nastavení se automaticky přepne na ISO 100. Až dokončíte záznam videa, hodnota ISO se vrátí na původní nastavení.
- V režimu snímání videa nelze v [Obrazový efekt] nastavit následující nastavení. Když začne nahrávání videa, dočasně se nastaví [Vypnuto].
  - Mono. s bohat. tóny
- Pokud zamíříte fotoaparát na extrémně silný světelný zdroj při snímání videa při nízké citlivosti ISO, může se nasvícená oblast snímku nahrát jako černá.
- Pokud je režim zobrazení displeje nastaven na [Pro hledáček], přepne se režim zobrazení na [Zobraz. všech inf.], když začne nahrávání videa.
- Použijte PlayMemories Home při importování videa XAVC S a AVCHD do počítače.

## Příbuzné téma

- [Tlačítko MOVIE](#)
- [Film pomocí spouště](#)
- [Formát souboru \(video\)](#)
- [Doby nahrávání videa](#)
- [Vlastní klávesa \(fotografie/video/přehrávání\)](#)
- [Oblast ostření](#)

Digitální fotoaparát s výměnnými objektivy  
ILCE-7M3 α7III

## Film pomocí spouště

Můžete spustit nebo ukončit nahrávání videa stisknutím tlačítka spouště, které je větší a snadněji se ovládá než tlačítko MOVIE (video).

1 MENU →  2 (Nastavení snímání2) → [Film pomocí spouště] → požadované nastavení.

### Podrobnosti o položce menu

#### Zapnuto:

Umožňuje nahrávání videa pomocí tlačítka spouště, když je režim snímání nastaven na [Video] nebo [Zpomal. a zrychl.].

#### Vypnuto:

Zruší nahrávání videa pomocí tlačítka spouště.

#### Tip

- I když je [Film pomocí spouště] nastaveno na [Zapnuto], můžete začít nebo ukončit nahrávání videa pomocí tlačítka MOVIE.
- Když je [Film pomocí spouště] nastaveno na [Zapnuto], můžete používat tlačítko spouště pro spuštění nebo ukončení nahrávání videa na externí nahrávací/přehrávací zařízení pomocí [ Ovládání REC].

#### Poznámka

- Když je [Film pomocí spouště] nastaveno na [Zapnuto], nemůžete při nahrávání videa ostřit stisknutím tlačítka spouště napůl.

### Příbuzné téma

- [Snímání videa](#)



Digitální fotoaparát s výměnnými objektivy  
ILCE-7M3 α7III

## Formáty videozáznamu

---

Následující formáty pro nahrávání videa jsou s tímto fotoaparátem dostupné.

### Co je XAVC S?

Nahrává videa ve vysokém rozlišení, například 4K, převedením na videa MP4 pomocí kodeku MPEG-4 AVC/H.264. MPEG-4 AVC/H.264 dokáže komprimovat snímky s vyšší účinností. Můžete tak natáčet obraz ve vyšší kvalitě při snížení množství dat.

### Formát pro nahrávání XAVC S/AVCHD

#### XAVC S 4K:

Bitová rychlost: přibl. 100 Mb/s nebo přibl. 60 Mb/s

Nahrává videa v rozlišení 4K (3840×2160).

#### XAVC S HD:

Bitová rychlost: přibl. 100 Mb/s, přibl. 60 Mb/s, přibl. 50 Mb/s, přibl. 25 Mb/s nebo přibl. 16 Mb/s

Nahrává videa v přesvědčivější kvalitě než AVCHD s větším objemem dat.

#### AVCHD:

Bitová rychlost: přibl. 24 Mb/s (maximální) nebo přibl. 17 Mb/s (průměrná)

Formát AVCHD má vyšší úroveň kompatibility s jinými zařízeními na ukládání dat, než jsou počítače.

- Rychlost datového toku představuje množství dat zpracovaných v daném časovém intervalu.

---



### Příbuzné téma

- [Formát souboru \(video\)](#)
- [Nast. záznamu \(video\)](#)
- [Formát AVCHD](#)

Digitální fotoaparát s výměnnými objektivy  
ILCE-7M3 α7III

## Formát souboru (video)



Vybere formát souboru videa.

1 MENU →  2 (Nastavení snímání2) →  Formát souboru] → požadované nastavení.

### Podrobnosti o položce menu

 Formát souboru	Charakteristiky	
XAVC S 4K	Nahrává videa v rozlišení 4K (3840×2160).	Videa můžete ukládat do počítače pomocí softwaru PlayMemories Home.
XAVC S HD	Nahrává videa v přesvědčivější kvalitě než AVCHD s větším objemem dat.	Videa můžete ukládat do počítače pomocí softwaru PlayMemories Home.
AVCHD	Formát AVCHD má vyšší úroveň kompatibility s jinými zařízeními na ukládání dat, než jsou počítače.	Videa můžete ukládat do počítače nebo vytvářet disky podporující tento formát pomocí softwaru PlayMemories Home.

#### Poznámka

- Když je  Formát souboru] nastaven na [AVCHD], velikost souboru videa je omezena na asi 2 GB. Pokud velikost souboru videa při nahrávání dosáhne 2 GB, automaticky se vytvoří nový soubor videa.
- Když nastavíte  Formát souboru] na [XAVC S 4K] a budete pořizovat video s fotoaparátem připojeným k zařízení HDMI, snímky se nezobrazí na displeji.

Digitální fotoaparát s výměnnými objektivy  
ILCE-7M3 α7III

## Nast. záznamu (video)

Vybere snímkovou frekvenci a bitovou rychlost pro záznam videa.

1 MENU →  2 (Nastavení snímání2) →  Nast. záznamu → požadované nastavení.

- Čím vyšší je bitová rychlost, tím vyšší bude obrazová kvalita.

### Podrobnosti o položce menu

Když je  Formát souboru] nastaven na [XAVC S 4K]

 Nast. záznamu	Bitová rychlost	Popis
30p 100M/25p 100M	Přibl. 100 Mb/s	Nahrává videa v 3840×2160 (30p/25p).
30p 60M/25p 60M	Přibl. 60 Mb/s	Nahrává videa v 3840×2160 (30p/25p).
24p 100M*	Přibl. 100 Mb/s	Nahrává videa v 3840×2160 (24p).
24p 60M*	Přibl. 60 Mb/s	Nahrává videa v 3840×2160 (24p).

\* Pouze když je [Volič NTSC/PAL] nastaven na NTSC

Když je  Formát souboru] nastaven na [XAVC S HD]

 Nast. záznamu	Bitová rychlost	Popis
60p 50M/50p 50M	Přibl. 50 Mb/s	Nahrává videa v 1920×1080 (60p/50p).
60p 25M/50p 25M	Přibl. 25 Mb/s	Nahrává videa v 1920×1080 (60p/50p).
30p 50M/25p 50M	Přibl. 50 Mb/s	Nahrává videa v 1920×1080 (30p/25p).
30p 16M/25p 16M	Přibl. 16 Mb/s	Nahrává videa v 1920×1080 (30p/25p).
24p 50M*	Přibl. 50 Mb/s	Nahrává videa v 1920×1080 (24p).
120p 100M/100p 100M	Přibl. 100 Mb/s	Nahrává vysokorychlostní videa v 1920×1080 (120p/100p). Můžete nahrávat videa se snímkovou frekvencí 120 sn./s nebo 100 sn./s. <ul style="list-style-type: none"> <li>• Prostřednictvím kompatibilních editačních zařízení můžete vytvářet plynulejší zpomalená videa.</li> </ul>



 Nast. záznamu	Bitová rychlost	Popis
120p 60M/100p 60M	Přibl. 60 Mb/s	Nahrává vysokorychlostní videa v 1920×1080 (120p/100p). Můžete nahrávat videa se snímkovou frekvencí 120 sn./s nebo 100 sn./s. <ul style="list-style-type: none"> <li>Prostřednictvím kompatibilních editačních zařízení můžete vytvářet plynulejší zpomalená videa.</li> </ul>

\* Pouze když je [Volič NTSC/PAL] nastaven na NTSC

### Když je [ Formát souboru] nastaven na [AVCHD]

 Nast. záznamu	Bitová rychlost	Popis
60i 24M(FX)/50i 24M(FX)	Maximálně 24 Mb/s	Nahrává videa v 1920×1080 (60i/50i).
60i 17M(FH)/50i 17M(FH)	Průměrně přibl. 17 Mb/s	Nahrává videa v 1920×1080 (60i/50i).

#### Poznámka

- Vytváření nahrávacího disku AVCHD z videí, která byla nahrána pomocí [60i 24M(FX)]/[50i 24M(FX)] jako [ Nast. záznamu], trvá dlouhou dobu, protože se převádí obrazová kvalita videa. Pokud chcete ukládat videa bez konverze, použijte disk Blu-ray.
- [120p]/[100p] nelze vybrat pro následující nastavení.
  - [Inteligentní auto]
  - [Volba scény]
- Ve snímání full-frame bude úhel pohledu užší za následujících podmínek:
  - Když je [ Formát souboru] nastaven na [XAVC S 4K] a [ Nast. záznamu] je nastaveno na [30p]



#### Příbuzné téma

- [APS-C/Super 35mm](#)
- [Úhel pohledu](#)

Digitální fotoaparát s výměnnými objektivy  
ILCE-7M3 α7III

## Nast. zpo.+zrych.

Můžete nahrát okamžik, který nelze zachytit pouhým okem (zpomalené nahrávání) nebo nahrát dlouhodobou akci do komprimovaného videa (zrychlené nahrávání). Například můžete nahrát intenzivní sportovní scénu, okamžik, kdy se rozletí pták, rozkvétající květinu a pohybující se mraky na obloze nebo hvězdnou oblohu. Zvuk nebude nahrán.

- 1 Volič režimů nastavte na **S&Q** (Zpomal. a zrychl.).
- 2 Vyberte MENU →  2 (Nastavení snímání2) → [ **S&Q** Režim expozice ] → a vyberte požadované nastavení zpomalení/zrychlení ( **S&Q** Program auto, **S&Q** Priorita clony, **S&Q** Priorita závěrky nebo **S&Q** Ruční expozice).
- 3 Vyberte MENU →  2 (Nastavení snímání2) → [ **S&Q** Nast. zpo.+zrych.] a vyberte požadovaná nastavení pro [ **S&Q** Nast. záznamu ] a [ **S&Q** Snímk. frekvence ].
- 4 Stisknutím tlačítka MOVIE (video) spustíte nahrávání.
  - Chcete-li záznam ukončit, stiskněte opět tlačítko MOVIE.

### Podrobnosti o položce menu

#### **S&Q** Nast. záznamu:

Vybere snímkovou frekvenci videa.

#### **S&Q** Snímk. frekvence:

Vybere snímkovou frekvenci snímání.

### Rychlost přehrávání

Rychlost přehrávání se mění podle přiřazení [ **S&Q** Nast. záznamu ] a [ **S&Q** Snímk. frekvence ], jak je uvedeno níže.

#### Když je [Volič NTSC/PAL] nastaven na NTSC



<b>S&amp;Q</b> Snímk. frekvence	<b>S&amp;Q</b> Nast. záznamu		
	24p	30p	60p
120fps	5krát pomalejší	4krát pomalejší	-
60fps	2,5krát pomalejší	2krát pomalejší	Normální rychlost přehrávání
30fps	1,25krát pomalejší	Normální rychlost přehrávání	2krát rychlejší
15fps	1,6krát rychlejší	2krát rychlejší	4krát rychlejší
8fps	3krát rychlejší	3,75krát rychlejší	7,5krát rychlejší
4fps	6krát rychlejší	7,5krát rychlejší	15krát rychlejší
2fps	12krát rychlejší	15krát rychlejší	30krát rychlejší
1fps	24krát rychlejší	30krát rychlejší	60krát rychlejší

#### Když je [Volič NTSC/PAL] nastaven na PAL

S&Q Snímk. frekvence	S&Q Nast. záznamu	
	25p	50p
100fps	4krát pomalejší	-
50fps	2krát pomalejší	Normální rychlost přehrávání
25fps	Normální rychlost přehrávání	2krát rychlejší
12fps	2,08krát rychlejší	4,16krát rychlejší
6fps	4,16krát rychlejší	8,3krát rychlejší
3fps	8,3krát rychlejší	16,6krát rychlejší
2fps	12,5krát rychlejší	25krát rychlejší
1fps	25krát rychlejší	50krát rychlejší

- Když je [ S&Q Snímk. frekvence] nastaveno na [120fps]/[100fps], nemůžete nastavit [ S&Q Nast. záznamu] na [60p]/[50p].

### Poznámka

- Při zpomaleném nahrávání se rychlost závěrky zvýší a možná nepůjde zajistit správnou expozici. Pokud se to stane, snižte hodnotu clony nebo upravte citlivost ISO na vyšší hodnotu.
- Odhad doby pro nahrávání naleznete v části „Doby nahrávání videa“.
- Bitová rychlost nahraného videa se liší podle nastavení pro [ S&Q Snímk. frekvence] a [ S&Q Nast. záznamu].
- Video bude nahráno ve formátu XAVC S HD.
- Při zpomaleném/zrychleném nahrávání nejsou následující funkce k dispozici.
  - [TC Run] v rámci [Nastavení TC/UB]
  - [  Výstup TC] v rámci [Nastavení HDMI]
  - [  Volba výstupu 4K]

### Příbuzné téma

- [Zpomal. a zrychl.: Režim expozice](#)
- [Doby nahrávání videa](#)

Digitální fotoaparát s výměnnými objektivy  
ILCE-7M3 α7III

## Zástupné nahráv.

Nastaví, zda lze současně nahrávat videa proxy s nízkou bitovou rychlostí při nahrávání videí XAVC S. Jelikož mají soubory videí proxy malou velikost, jsou tato videa vhodná k přenášení do smartphonu nebo nahrávání na webové stránky.

1 MENU →  2 (Nastavení snímání2) → [ Zástupné nahráv.] → požadované nastavení.

### Podrobnosti o položce menu

#### Zapnuto :

Videa proxy jsou současně nahrávána.



#### Vypnuto :

Videa proxy nejsou nahrávána.

#### Tip

- Videa proxy jsou nahrávána ve formátu XAVC S HD (1280×720) rychlostí 9 Mb/s. Snímková frekvence videa proxy je stejná jako frekvence původního videa.
- Videa proxy se nezobrazují na obrazovce přehrávání (obrazovce přehrávání jednoho snímku nebo obrazovce přehledu snímků). Nad videi, pro něž bylo současně nahráno video proxy, se zobrazí  .

#### Poznámka

- Videa proxy nelze na tomto fotoaparátu přehrávat.
- Nahrávání proxy není k dispozici v následujících situacích.
  - Když je [ Formát souboru] nastaveno na [AVCHD].
  - Když je [ Formát souboru] nastaven na [XAVC S HD] a [ Nast. záznamu] je nastaveno na [120p]/[100p].
- Vymazáním/ochranou videí, pro která existují videa proxy, odstraníte/ochráníte původní video i video proxy. Nelze vymazat/ochránit pouze původní videa nebo videa proxy.
- Videa nelze na tomto fotoaparátu editovat.

### Příbuzné téma

- [Fce Od. do smartph.: Cíl odesílání \(videa proxy\)](#)
- [Formáty videozáznamu](#)
- [Přehrávání snímků na obrazovce přehledu snímků \(Přehled snímků\)](#)
- [Paměťové karty, které lze použít](#)

Digitální fotoaparát s výměnnými objektivy  
ILCE-7M3 α7III

## Nahrávání zvuku

---

Nastaví, zda se při nahrávání videa nahraje zvuk. Vyberte [Vypnuto], abyste se vyhnuli nahrávání zvuků činnosti objektivu a fotoaparátu.

**1** MENU →  2 (Nastavení snímání2) → [Nahrávání zvuku] → požadované nastavení.

### Podrobnosti o položce menu

**Zapnuto:**

Nahrává zvuk (stereo).

**Vypnuto:**

Nenahrává zvuk.



Digitální fotoaparát s výměnnými objektivy  
ILCE-7M3 α7III

## Zobr. úrov. zvuku

---

Nastaví, zda se na displeji zobrazí úroveň zvuku.

**1** MENU →  2 (Nastavení snímání2) → [Zobr. úrov. zvuku] → požadované nastavení.

### Podrobnosti o položce menu

**Zapnuto:**

Zobrazí úroveň zvuku.

**Vypnuto:**

Nezobrazí úroveň zvuku.

**Poznámka**

- Úroveň zvuku se nezobrazí v následujících situacích:
  - Když je [Nahrávání zvuku] nastaven na [Vypnuto].
  - Když je DISP (nastavení zobrazení) nastaveno na [Bez informací].
  - Při zpomaleném/zrychleném snímání
- Úroveň zvuku se také zobrazí při snímání v pohotovostním režimu v režimu snímání videa.

Digitální fotoaparát s výměnnými objektivy  
ILCE-7M3 α7III

## Úroveň nahr. zvuku

Úroveň nahrávaného zvuku můžete nastavit při kontrole měření úrovně.

- 1 MENU →  2 (Nastavení snímání2) → [Úroveň nahr. zvuku].
- 2 Vyberte požadovanou úroveň pomocí pravé/levé strany řídicího kolečka.

### Podrobnosti o položce menu

+:

Zesílí úroveň nahrávání zvuku.

-:

Ztlumí úroveň nahrávání zvuku.

**Reset:**

Obnoví výchozí záznamovou úroveň zvuku.

#### Tip

- Pokud se ozvučené videosekvence natáčí s vysokou hlasitostí, nastavte parametr [Úroveň nahr. zvuku] na nižší úroveň. Záznam zvuku tak bude věrnější. Pokud se ozvučené videosekvence natáčí s nízkou hlasitostí, nastavte parametr [Úroveň nahr. zvuku] na vyšší úroveň, aby byl zvuk lépe slyšet.

#### Poznámka

- Bez ohledu na nastavení [Úroveň nahr. zvuku] je limiter vždy v činnosti.
- [Úroveň nahr. zvuku] je dostupný pouze při nastavení režimu snímání na video.
- [Úroveň nahr. zvuku] není při zpomaleném/zrychleném snímání k dispozici.
- Nastavení parametru [Úroveň nahr. zvuku] se použijí pro vestavěný mikrofon i pro vstup  (mikrofon).

Digitální fotoaparát s výměnnými objektivy  
ILCE-7M3 α7III

## Časování zvuk. výst.

Při kontrole zvuku můžete nastavit potlačení ozvěny a zabránit nežádoucím odchylkám mezi obrazem a zvukem při výstupu HDMI.

**1** MENU →  2 (Nastavení snímání2) → [Časování zvuk. výst.] → požadované nastavení.

### Podrobnosti o položce menu

#### Živě:

Vysílá zvuk bez zpoždění. Toto nastavení vyberte, když je při sledování zvuku problémem odchylka zvuku.

#### Synchronizace Hlasu:

Vysílá zvuk a obraz synchronně. Toto nastavení vyberte, abyste zabránili nežádoucím odchylkám mezi obrazem a zvukem.

Digitální fotoaparát s výměnnými objektivy  
ILCE-7M3 α7III

## Redukce zvuku větru

Nastaví, zda se bude redukovat šum větru omezením nízkofrekvenčních zvuků ve vstupu audia z vestavěného mikrofону.

1 MENU →  2 (Nastavení snímání2) → [Redukce zvuku větru] → požadované nastavení.

### Podrobnosti o položce menu

#### Zapnuto:

Redukuje šum větru.

#### Vypnuto:

Neredukuje šum větru.

#### Poznámka

- Pokud tuto položku nastavíte na [Zapnuto] tam, kde vítr nefouká dostatečně silně, může se stát, že normální zvuk bude nahrán příliš potichu.
- Když používáte externí mikrofon (prodává se samostatně), nepracuje [Redukce zvuku větru].

Digitální fotoaparát s výměnnými objektivy  
ILCE-7M3 α7III

## Profil obrazu

Umožňuje změnit nastavení pro barvu, gradaci atd.

### Uživatelské nastavení obrazového profilu

Kvalitu snímku můžete uživatelsky upravit nastavením položek obrazového profilu, například [Gamma] a [Detaily]. Při nastavování těchto parametrů připojte fotoaparát k televizoru nebo displeji a při sledování obrazu na displeji je nastavte.

- 1 MENU →  1 (Nastavení snímání1) → [Profil obrazu] → profil, který chcete změnit.
- 2 Stisknutím pravé strany řídicího kolečka se přesuňte na obrazovku seznamu položek.
- 3 Vyberte položku, kterou chcete změnit, pomocí horní/spodní strany řídicího kolečka.
- 4 Vyberte požadovanou hodnotu pomocí horní/spodní strany řídicího kolečka a stiskněte ve středu.

### Používání přednastavení obrazového profilu

Výchozí nastavení [PP1] až [PP10] pro videa byla nastavena předem ve fotoaparátu podle různých podmínek snímání.  
MENU →  1 (Nastavení snímání1) → [Profil obrazu] → požadované nastavení.

#### PP1:

Vzorové nastavení pomocí gamma [Movie].

#### PP2:

Vzorové nastavení pomocí gamma [Still].

#### PP3:

Vzorové nastavení přirozeného barevného tónu pomocí gamma [ITU709].

#### PP4:

Vzorové nastavení barevného tónu věrného standardu ITU709.

#### PP5:

Vzorové nastavení pomocí gamma [Cine1].

#### PP6:

Vzorové nastavení pomocí gamma [Cine2].

#### PP7:

Vzorové nastavení pomocí gamma [S-Log2].

#### PP8:

Vzorové nastavení pomocí [S-Log3] gamma a [S-Gamut3.Cine] v [Režim barev].

#### PP9:

Vzorové nastavení pomocí [S-Log3] gamma a [S-Gamut3] v [Režim barev].

#### PP10:

Vzorové nastavení pro nahrávání videa HDR pomocí gamma [HLG2].

### Nahrávání videa HDR

Fotoaparát může nahrávat videa HDR, když je v obrazovém profilu vybráno gamma od [HLG], [HLG1] do [HLG3]. Přednastavený obrazový profil [PP10] poskytuje vzorové nastavení pro nahrávání HDR. Videa nahraná pomocí [PP10] si lze prohlížet v širším rozsahu jasu, než je obvyklé, když je přehráváte na televizoru s podporou hybridního Log-Gamma (HLG). Takto lze nahrát i scény v širším rozsahu jasu a zobrazit je věrně, aniž by vypadaly pod nebo přexponované.

HLG se používá při produkci programů televize HDR, jak je to definováno doporučeními mezinárodního standardu ITU-R BT.2100.

## Položky obrazového profilu

### Úroveň černé

Nastaví úroveň černé. (-15 až +15)

### Gamma

Vybere křivku gamma.

Movie: Standardní křivka gamma pro videa

Still: Standardní křivka gamma pro fotografie

Cine1: Zjemní kontrast ve tmavých částech a zdůrazní gradaci v jasných částech tak, aby výsledkem bylo příjemně barevné video. (ekvivalentní HG4609G33)

Cine2: Podobný [Cine1], ale optimalizovaný pro editování se signálem videa až 100%. (ekvivalentní HG4600G30)

Cine3: Zesiluje kontrast světla a stínu více než [Cine1] a zesiluje gradaci v černé.

Cine4: Zesiluje kontrast v tmavých částech více než [Cine3].

ITU709: Křivka gamma, která odpovídá ITU709.

ITU709(800%): Křivka gamma pro potvrzení scén za předpokladu, že se snímá pomocí [S-Log2] nebo [S-Log3].

S-Log2: Křivka gamma pro [S-Log2]. Toto nastavení je založeno na předpokladu, že obraz bude po snímání zpracováván.

S-Log3: Křivka gamma pro [S-Log3] s vlastnostmi více podobnými filmu. Toto nastavení je založeno na předpokladu, že obraz bude po snímání zpracováván.

HLG: Křivka gamma pro nahrávání HDR. Ekvivalentní standardu HDR Hybrid Log-Gamma, ITU-R BT.2100.

HLG1: Křivka gamma pro nahrávání HDR. Zvýrazní redukci šumu. Snímání je však omezeno na užší dynamický rozsah než u [HLG2] nebo [HLG3].

HLG2: Křivka gamma pro nahrávání HDR. Poskytuje rovnováhu dynamického rozsahu a redukce šumu.

HLG3: Křivka gamma pro nahrávání HDR. Širší dynamický rozsah než [HLG2]. Šum se však může zvýraznit.

- [HLG1], [HLG2], a [HLG3] všechny aplikují křivku gamma se stejnými charakteristikami, ale každý nabízí různou rovnováhu mezi dynamickým rozsahem a redukcí šumu. Každý má různou maximální úroveň výstupu videa následovně: [HLG1]: asi 87%, [HLG2]: asi 95%, [HLG3]: asi 100%.

### Gamma černé

Opraví gamma v oblastech s nízkou intenzitou.

[Gamma černé] je napevno nastaveno na „0“ a nelze je upravit, když je [Gamma] nastaveno na [HLG], [HLG1], [HLG2] nebo [HLG3].

Rozsah: Vybere rozsah oprav. (Široký / Střední / Úzký)

Úroveň: Nastaví úroveň oprav. (-7 (maximální komprese černé) až +7 (maximální zesvětlení černé))

### Ohyb

Aby nedocházelo k přeexponování, nastaví bod ohybu a zakřivení pro kompresi videosignálu omezením signálů v oblasti vysoké intenzity objektu podle dynamického rozsahu fotoaparátu.

[Ohyb] je zakázán, když je [Režim] nastaven na [Auto], když je [Gamma] nastaveno na [Still], [Cine1], [Cine2], [Cine3], [Cine4], [ITU709(800%)], [S-Log2], [S-Log3], [HLG], [HLG1], [HLG2] nebo [HLG3]. Chcete-li povolit [Ohyb], nastavte [Režim] na [Manuál].

Režim: Vybere automatické/ruční nastavení.

- Auto: Bod ohybu a zakřivení se nastaví automaticky.
- Manuál: Bod ohybu a zakřivení se nastaví ručně.

Autom. nastavení: Nastavení při výběru [Auto] pro [Režim].

- Bod maxima: Nastaví maximální bod ohybu. (90% až 100%)
- Citlivost: Nastaví citlivost. (Vysoká / Střední / Nízká)

Ruční nastavení: Nastavení při výběru [Manuál] pro [Režim].

- Bod: Nastaví bod ohybu. (75% až 105%)
- Strmost: Nastaví zakřivení ohybu. (-5 (mírné) až +5 (strmé))

## Režim barev

Nastaví typ a úroveň barev.

V [Režim barev] je k dispozici pouze [BT.2020] a [709], když je [Gamma] nastaveno na [HLG], [HLG1], [HLG2] nebo [HLG3].

Movie: Vhodné barvy, když je [Gamma] nastaveno na [Movie].

Still: Vhodné barvy, když je [Gamma] nastaveno na [Still].

Cinema: Vhodné barvy, když je [Gamma] nastaveno na [Cine1] nebo [Cine2].

Pro: Barevné tóny podobné standardní obrazové kvalitě profesionálních fotoaparátů Sony (když jsou kombinovány s ITU709 gamma)

Matice ITU709: Barvy odpovídající standardu ITU709 (když je kombinován s ITU709gamma)

Černobílá: Nastaví sytost na nulu pro snímání v černé a bílé.

S-Gamut: Nastavení založené na předpokladu, že snímky budou po snímání zpracovávány. Používá se, když je [Gamma] nastaveno na [S-Log2].

S-Gamut3.Cine: Nastavení založené na předpokladu, že snímky budou po snímání zpracovávány. Používá se, když je [Gamma] nastaveno na [S-Log3]. Toto nastavení umožňuje snímat v barevném prostoru, který lze snadno převést pro digitální kino.

S-Gamut3: Nastavení založené na předpokladu, že snímky budou po snímání zpracovávány. Používá se, když je [Gamma] nastaveno na [S-Log3]. Toto nastavení umožňuje snímat v širším barevném prostoru.

BT.2020: Standardní barevný tón, když je [Gamma] nastaveno na [HLG], [HLG1], [HLG2] nebo [HLG3].

709: Barevný tón, když je [Gamma] nastaveno na [HLG], [HLG1], [HLG2] nebo [HLG3] a videa se nahrávají v barevném HDTV (BT.709).

## Sytost

Nastaví sytost barev. (-32 až +32)

## Fáze barev

Nastaví barevnou fázi. (-7 až +7)

## Barevná hloubka

Nastaví hloubku barev pro každou barevnou fázi. Tato funkce je efektivnější pro chromatické barvy a méně efektivní pro achromatické barvy. Barva vypadá hlubší, když zvýšíte hodnotu nastavení směrem k plus a jemnější, když snížíte hodnotu směrem k mínus. Tato funkce je efektivní, i když nastavíte [Režim barev] na [Černobílá].

[R] -7 (světle červená) až +7 (tmavě červená)

[G] -7 (světle zelená) až +7 (tmavě zelená)

[B] -7 (světle modrá) až +7 (tmavě modrá)

[C] -7 (světle tyrkysová) až +7 (tmavě tyrkysová)

[M] -7 (světle purpurová) až +7 (tmavě purpurová)

[Y] -7 (světle žlutá) až +7 (tmavě žlutá)

## Detaily

Nastaví položky pro [Detaily].

Úroveň: Nastaví úroveň [Detaily]. (-7 až +7)

Nastavit: Následující parametry lze vybrat ručně.

- Režim: Vybere automatické/ruční nastavení. (Auto (automatická optimalizace) / Manuál (Podrobnosti jsou nastaveny ručně.))
- Vyvážení V/H: Nastaví vertikální (V) a horizontální (H) rovnováhu podrobností. (-2 (směrem k vertikální straně (V)) až +2 (směrem k horizontální straně (H)))
- Vyvážení B/W: Vybere rovnováhu spodních podrobností (B) a horních podrobností (W). (Typ1 (směrem ke spodní straně podrobností (B)) Typ5 (směrem k horní straně podrobností (W)))
- Omezení: Nastaví hranici úrovně [Detaily]. (0 (úroveň spodní hranice: pravděpodobně bude omezená) až 7 (úroveň horní hranice: pravděpodobně nebude omezena))
- Crispning: Nastaví úroveň projasnění. (0 (mělká úroveň projasnění) až 7 (hluboká úroveň projasnění))

- Detaily v jasech: Nastaví úroveň [Detaily] v oblastech s vysokou intenzitou. (0 až 4)

### Kopírování nastavení do čísla jiného obrazového profilu.

Můžete kopírovat nastavení obrazového profilu do čísla jiného obrazového profilu.

MENU →  1 (Nastavení snímání1) → [Profil obrazu] → [Kopírovat].

### Resetování obrazového profilu na výchozí nastavení

Můžete resetovat obrazový profil na výchozí nastavení. Nemůžete resetovat všechna nastavení obrazového profilu naráz.

MENU →  1 (Nastavení snímání1) → [Profil obrazu] → [Resetovat].

#### Poznámka

- Protože parametry jsou stejné pro video i fotografie, nastavte hodnotu, když změníte režim snímání.
- Když zpracováváte snímky RAW s nastaveními pro snímání, nebudou následující nastavení zohledněna:
  - Úroveň černé
  - Gamma černé
  - Ohyb
  - Barevná hloubka
- Pokud změníte [Gamma], změní se dostupný rozsah hodnot ISO.
- V tmavých částech bude možná více šumu. Záleží na nastaveních gamma. To se může zlepšit nastavením kompenzace objektivu na [Vypnuto].
- Když používáte S-Log2 nebo S-Log3 gamma, bude ve srovnání s jinými gamma šum znatelnější. Pokud je šum stále výrazný i po zpracování snímků, lze to zlepšit, když budete snímat s jasnějším nastavením. Když však budete snímat s jasnějším nastavením, bude dynamický rozsah užší. Při používání S-Log2 nebo S-Log3 doporučujeme zkontrolovat snímek předem při zkušebním snímání.
- Nastavení [ITU709(800%)], [S-Log2] nebo [S-Log3] může způsobit chybu v uživatelském nastavení vyvážení bílé. V takovém případě proveďte nejprve vlastní nastavení s gamma jiným než [ITU709(800%)], [S-Log2] nebo [S-Log3] a pak vyberte znovu gamma [ITU709(800%)], [S-Log2] nebo [S-Log3].
- Nastavení [ITU709(800%)], [S-Log2] nebo [S-Log3] zruší nastavení [Úroveň černé].
- Pokud nastavíte [Strmost] na +5 v [Ruční nastavení] v [Ohyb], [Ohyb] bude nastaven na [Vypnuto].
- S-Gamut, S-Gamut3.Cine a S-Gamut3 jsou barevné prostory, které poskytuje pouze Sony. Nastavení S-Gamut tohoto fotoaparátu však nepodporuje celý barevný prostor S-Gamut; jedná se o nastavení, které realizuje barevnou reprodukci srovnatelnou s S-Gamut.

#### Příbuzné téma

- [Pomoc zobr. Gamma](#)



Digitální fotoaparát s výměnnými objektivy  
ILCE-7M3 α7III

## Pomoc zobr. Gamma

Videa s S-Log gamma jsou určena pro další zpracování po snímání, abyste využili širokého dynamického rozsahu. Videa s gamma HLG jsou určena k prohlížení na monitorech kompatibilních s HDR. Proto se zobrazí s nízkým kontrastem při snímání a může být obtížné je sledovat pomocí [Pomoc zobr. Gamma], kontrast lze reprodukovat ekvivalentní normálnímu gamma. Kromě toho lze také při přehrávání videa na displeji nebo v hledáčku fotoaparátu aplikovat [Pomoc zobr. Gamma].

- 1 MENU →  (Nastavení) → [Pomoc zobr. Gamma].
- 2 Vyberte požadované nastavení pomocí horní/spodní strany řídicího kolečka.

### Podrobnosti o položce menu

Assist OFF **Vypnuto:**

Nepoužívá [Pomoc zobr. Gamma].

Assist AUTO **Auto:**

Zobrazuje videa s efektem [S-Log2→709(800%)], když je gamma nastaveno v [Profil obrazu] na [S-Log2] a s efektem [S-Log3→709(800%)], když je gamma nastaveno na [S-Log3]. Zobrazí videa s efektem [HLG(BT.2020)], když gamma nastavené v [Profil obrazu] je [HLG], [HLG1], [HLG2] nebo [HLG3], a [Režim barev] je nastaven na [BT.2020].

Zobrazí videa s efektem [HLG(709)], když gamma nastavené v [Profil obrazu] je [HLG], [HLG1], [HLG2] nebo [HLG3], a [Režim barev] je nastaven na [709].

Assist S-Log2 **S-Log2→709(800%):**

Zobrazí videa s gamma S-Log2 reprodukujícím kontrast ekvivalentní s ITU709 (800%).

Assist S-Log3 **S-Log3→709(800%):**

Zobrazí videa s gamma S-Log3 reprodukujícím kontrast ekvivalentní s ITU709 (800%).

Assist HLG 2020 **HLG(BT.2020):**

Zobrazí videa po upravení obrazové kvality displeje nebo hledáčku na kvalitu, která je téměř stejná, jako když se videa zobrazují na monitoru kompatibilním s [HLG(BT.2020)].

Assist HLG 709 **HLG(709):**

Zobrazí videa po upravení obrazové kvality displeje nebo hledáčku na kvalitu, která je téměř stejná, jako když se videa zobrazují na displeji kompatibilním s [HLG(709)].

#### Poznámka

- Videa ve formátu XAVC S 4K nebo XAVC S HD s [HLG], [HLG1], [HLG2] nebo gamma [HLG3] se zobrazí s efektem [HLG(BT.2020)] nebo s efektem [HLG(709)] podle hodnoty gamma videa a barevného režimu. V jiných situacích se zobrazí videa podle nastavení gamma a nastavení barevného režimu v [Profil obrazu].
- [Pomoc zobr. Gamma] se neaplikuje na videa při zobrazení na televizoru nebo displeji připojeném k fotoaparátu.

### Příbuzné téma

- [Profil obrazu](#)

Digitální fotoaparát s výměnnými objektivy  
ILCE-7M3 α7III

## Auto. pom. závěr. (video)

Nastavte, zda se při nahrávání videa bude rychlost závěrky nastavovat automaticky, když je objekt tmavý.

1 MENU →  2 (Nastavení snímání2) → [ Auto. pom. závěr.] → požadované nastavení.

### Podrobnosti o položce menu



#### Zapnuto:

Používá automatickou pomalou závěrku. Při snímání na tmavých místech se rychlost závěrky automaticky zpomalí. Když nahráváte na tmavých místech, můžete šum na videu redukovat použitím pomalé rychlosti závěrky.

#### Vypnuto:

Nepoužívá automatickou pomalou závěrku. Nahrané video bude tmavší, než když je vybráno [Zapnuto], ale můžete nahrávat videa s hladšími přechody a menším rozmazáním objektů.

#### Poznámka



- Funkce [ Auto. pom. závěr.] nepracuje v následujících situacích:
  - Při zpomaleném/zrychleném snímání
  -  s (Priorita závěrky)
  -  m (Ruční expozice)
  - Když je [ISO] nastaven na něco jiného než [ISO AUTO]

Digitální fotoaparát s výměnnými objektivy  
ILCE-7M3 α7III

## Rychlost AF (video)

---

Při používání automatického ostření v režimu videa můžete přepínat rychlost ostření.

**1** MENU →  2 (Nastavení snímání2) → [ Rychlost AF] → požadované nastavení.

### Podrobnosti o položce menu

**Rychlá:**

Nastaví rychlost pohonu AF na rychlou. Tento režim je vhodný pro snímání aktivních scén, například sportu.

**Normální:**

Nastaví rychlost pohonu AF na normální.

**Pomalá:**



Nastaví rychlost pohonu AF na pomalou. Když se změní objekt, na který se ostří, přepne se ostření v tomto režimu hladce.

Digitální fotoaparát s výměnnými objektivy  
ILCE-7M3 α7III

## Citlivost sled. AF (video)

---

V režimu videa můžete nastavit citlivost AF.

**1** MENU →  2 (Nastavení snímání2) → [ Citlivost sled. AF] → požadované nastavení.

### Podrobnosti o položce menu

#### **Vysoká:**

Nastaví citlivost AF na vysokou. Tento režim je užitečný, když nahráváte videa, ve kterých se objekt pohybuje rychle.

#### **Standardní:**

Nastaví citlivost AF na normální. Tento režim je užitečný, když jsou před objektem překážky nebo když je na místě plno lidí.

Digitální fotoaparát s výměnnými objektivy  
ILCE-7M3 α7III

## Nastavení TC/UB

Informace časového kódu (TC) a uživatelského bitu (UB) lze nahrát jako data přiřazená k videozáznamům.

**1** MENU →  (Nastavení) → [Nastavení TC/UB] → hodnota nastavení, kterou chcete změnit.

### Podrobnosti o položce menu

#### Nastav. zobr. TC/UB:

Nastaví zobrazení pro počítadlo, časový kód a uživatelský bit.

#### TC Preset:

Nastaví časový kód.

#### UB Preset:

Nastaví uživatelský bit.

#### TC Format:

Nastaví způsob záznamu časového kódu. (Pouze když je [Volič NTSC/PAL] nastaven na NTSC.)

#### TC Run:

Nastaví formát počítání pro časový kód.

#### TC Make:

Nastaví formát záznamu pro časový kód na nahrávacím médiu.

#### UB Time Rec:

Nastaví, zda se čas nahráje jako uživatelský bit.

### Jak nastavit časový kód (TC Preset)

1. MENU →  (Nastavení) → [Nastavení TC/UB] → [TC Preset].

2. Otočte řídicím kolečkem a vyberte první dvě číslice.

- Časový kód lze nastavit v následujícím rozsahu.

Když je vybráno [60i]: 00:00:00:00 až 23:59:59:29

\* Když je vybráno [24p], můžete vybrat poslední dvě číslice časového kódu v násobcích čtyř od 0 do 23 rámečků.  
Když je vybráno [50i]: 00:00:00:00 až 23:59:59:24

3. Stejným postupem jako v kroku 2 nastavte ostatní číslice a pak stiskněte střed řídicího kolečka.

### Jak resetovat časový kód

1. MENU →  (Nastavení) → [Nastavení TC/UB] → [TC Preset].

2. Stisknutím tlačítka  (vymazat) resetujte časový kód (00:00:00:00).

Časový kód (00:00:00:00) můžete také resetovat pomocí dálkového ovladače RMT-VP1K (prodává se samostatně).

### Jak nastavit uživatelský bit (UB Preset)

1. MENU →  (Nastavení) → [Nastavení TC/UB] → [UB Preset].

2. Otočte řídicím kolečkem a vyberte první dvě číslice.

3. Stejným postupem jako v kroku 2 nastavte ostatní číslice a pak stiskněte střed řídicího kolečka.

### Jak resetovat uživatelský bit

1. MENU →  (Nastavení) → [Nastavení TC/UB] → [UB Preset].

2. Stisknutím tlačítka  (vymazat) resetujte uživatelský bit (00 00 00 00).

### Jak vybrat způsob nahrávání pro časový kód (TC Format \*1)

1. MENU →  (Nastavení) → [Nastavení TC/UB] → [TC Format].

#### **DF:**

Nahraje časový kód ve formátu snížení počtu snímků \*2.

#### **NDF:**

Nahraje časový kód ve formátu bez snížení počtu snímků.

\*1 Pouze když je [Volič NTSC/PAL] nastaven na NTSC.

\*2 Časový kód je založen na 30 snímcích za sekundu. Při nahrávání, které trvá delší dobu, dojde k rozdílu mezi skutečným časem a časovým kódem, protože snímková frekvence obrazového signálu NTSC je asi 29,97 snímků za sekundu. Metoda snížení počtu snímků tento rozdíl koriguje tak, aby časový kód odpovídal skutečnému času. Při snížení počtu snímků se každou minutu – kromě každé desáté minuty - odstraní první 2 snímky. Časový kód bez této korekce se nazývá kód bez snížení počtu snímků.

- Při nahrávání v 4K/24p nebo 1080/24p je nastavení dáno na [NDF] .

### **Jak vybrat formát počítání pro časový kód (TC Run)**

1. MENU →  (Nastavení) → [Nastavení TC/UB] → [TC Run].

#### **Rec Run:**

Nastaví krokovací režim tak, aby se časový kód posunoval pouze při nahrávání. Časový kód se nahrává v návaznosti na poslední časový kód předchozího nahrávání.

#### **Free Run:**

Nastaví krokovací režim tak, aby se časový kód posunoval neustále, bez ohledu na činnost fotoaparátu.

- Časový kód možná nebude v následujících situacích nahrán postupně, i když se bude posunovat v režimu [Rec Run]
  - Když se změní nahrávací formát.
  - Když se vyjme nahrávací médium.







### **Jak vybrat způsob záznamu časového kódu (TC Make)**

1. MENU →  (Nastavení) → [Nastavení TC/UB] → [TC Make].

#### **Preset:**

Nahraje nově nastavený časový kód na nahrávací médium.





#### **Regenerate:**

Z nahrávacího média přečte poslední časový kód z předchozího nahrávání a nahraje nový časový kód navazující na poslední časový kód. Časový kód se načte z paměťové karty v prostoru 1, když je [Režim nahrávání] v [Nast. záznam. média] nastaven na [Souč. nahráv. ()] nebo [Souč. nahr. ( / )]. Časový kód se načte z paměťové karty, na kterou bude video nahráno, když je [Režim nahrávání] nastaven na [Standardní], [Souč. nahr. ()], [Třídít(RAW/JPEG)], [Třídít(JPEG/RAW)] nebo [Třídít( / )]. Časový kód se posunuje v režimu [Rec Run] bez ohledu na nastavení [TC Run] .

Digitální fotoaparát s výměnnými objektivy  
ILCE-7M3 α7III

## Přepín. zobr. TC/UB

Umožňuje zobrazit časový kód (TC) a uživatelský bit (UB) videa stisknutím klávesy, ke které byla přiřazena funkce [Přepín. zobr. TC/UB].

- 1 MENU →  2 (Nastavení snímání2) → [ Vlastní klávesa], [ Vlastní klávesa], nebo [ Vlastní klávesa] → přiřadíte funkci [Přepín. zobr. TC/UB] k požadované klávese.
- 2 Stiskněte klávesu, ke které bylo přiřazeno [Přepín. zobr. TC/UB].
  - Při každém stisknutí klávesy se přepne zobrazení na displeji v tomto pořadí: počítadlo času nahrávání videa → časový kód (TC) → uživatelský bit (UB).

Digitální fotoaparát s výměnnými objektivy  
ILCE-7M3 α7III

## Tlačítko MOVIE

---

Nastaví, zda se bude aktivovat tlačítko MOVIE (video).

**1** MENU →  2 (Nastavení snímání2) → [Tlačítko MOVIE] → požadované nastavení.

### Podrobnosti o položce menu

**Vždy:**

Pokud v libovolném režimu stisknete tlačítko MOVIE, začne se nahrávat video.

**Pouze režim Video:**

Nahrávání videa bude zahájeno stiskem tlačítka MOVIE pouze tehdy, když je režim snímání nastaven na režim [Video] nebo [Zpomal. a zrychl.].



Digitální fotoaparát s výměnnými objektivy  
ILCE-7M3 α7III

## Zobrazení značky (video)

Nastaví, zda se při snímání videa na displeji nebo v hledáčku zobrazí značky nastavené pomocí [ Nastavení značky].

1 MENU →  2 (Nastavení snímání2) → [ Zobrazení značky] → požadované nastavení.

### Podrobnosti o položce menu

#### Zapnuto:

Značky se zobrazí. Značky se nenahrají.

#### Vypnuto:

Žádná značka se nezobrazí.

#### Poznámka

- Značky se zobrazí, když je volič režimů nastaven na  (Video) nebo **S&Q**, nebo když snímáte video.
- Značky nelze zobrazit, když používáte [Zvětšení zaostření].
- Značky se zobrazí na displeji nebo v hledáčku. (Nemůžete vysílat značky.)

### Příbuzné téma

- [Nastavení značky \(video\)](#)

Digitální fotoaparát s výměnnými objektivy  
ILCE-7M3 α7III

## Nastavení značky (video)

Nastavení značek, které se zobrazují během natáčení videozáznamů.

1 MENU →  2 (Nastavení snímání2) →  Nastavení značky → požadované nastavení.

### Podrobnosti o položce menu

#### Střed:

Nastaví, zda se bude ve středu obrazovky snímání zobrazovat středová značka.

[Vypnuto]/[Zapnuto]

#### Vzhled:

Nastaví značku poměru stran zobrazení.

[Vypnuto]/[4:3]/[13:9]/[14:9]/[15:9]/[1.66:1]/[1.85:1]/[2.35:1]

#### Bezpečná oblast:

Zobrazení bezpečné oblasti. Jedná se o standardní rozsah, který může přijímat běžný domácí televizor.

[Vypnuto]/[80%]/[90%]

#### Vodící mřížka:

Určuje, zda chcete či nechcete zobrazovat vodící mřížku. Ta umožňuje ověřit, zda je objekt vodorovně nebo kolmo k zemi.

[Vypnuto]/[Zapnuto]



#### Tip

- Můžete zobrazit několik značek současně.
- Chcete-li vytvořit vyváženou kompozici, umístěte objekt do průsečíku [Vodící mřížka].

Digitální fotoaparát s výměnnými objektivy  
ILCE-7M3 α7III

## Volba výstupu 4K (video)

Můžete nastavit, jak nahrávat videa a provádět výstup HDMI, když je fotoaparát připojen k externím nahrávacím nebo přehrávacím zařízením kompatibilním s 4K atd.

- 1 Otočte volič režimů na  (video).
- 2 Připojte fotoaparát k požadovanému zařízení kabelem HDMI.
- 3 MENU →  (Nastavení) → [ Volba výstupu 4K] → požadované nastavení.

### Podrobnosti o položce menu

#### Pam. karta+HDMI:

Současně vysílá do externího nahrávacího/přehrávacího zařízení a nahrává na paměťovou kartu fotoaparátu.

#### Jen HDMI(30p):

Vysílá video 4K ve 30p do externího nahrávacího/přehrávacího zařízení, aniž by nahrával na paměťovou kartu fotoaparátu.

#### Jen HDMI(24p):

Vysílá video 4K ve 24p do externího nahrávacího/přehrávacího zařízení, aniž by nahrával na paměťovou kartu fotoaparátu.

#### Jen HDMI(25p) \*:

Vysílá video 4K ve 25p do externího nahrávacího/přehrávacího zařízení, aniž by nahrával na paměťovou kartu fotoaparátu.

\* Pouze když [Volič NTSC/PAL] je nastaven na PAL.

### Poznámka

- Tuto položku lze nastavit, pouze když je fotoaparát v režimu videa a připojený k zařízení kompatibilnímu s 4K.
- Když je nastaveno [Jen HDMI(30p)], [Jen HDMI(24p)] nebo [Jen HDMI(25p)], bude [Zobraz. info. HDMI] dočasně nastaveno na [Vypnuto].
- Při zpomaleném/zrychleném snímání se video 4K nevysílá do připojeného zařízení kompatibilního s 4K.
- Když je nastaveno [Jen HDMI(30p)], [Jen HDMI(24p)] nebo [Jen HDMI(25p)], počítadlo se neposunuje kupředu (nepočítá se skutečná doba nahrávání), když se video nahrává na externí nahrávací/přehrávací zařízení.
- Když je [ Formát souboru] nastaven na [XAVC S 4K] a fotoaparát je připojen pomocí HDMI, nejsou k dispozici následující funkce.
  - [Prior. obl./oka v AF]
  - [Prior. ob. víceb. měř.]
  - [Prostř. zamknutý AF]

### Příbuzné téma

- [Nastavení HDMI: Ovládání REC \(video\)](#)
- [Formát souboru \(video\)](#)
- [Nast. záznamu \(video\)](#)
- [Nastavení HDMI: Zobraz. info. HDMI](#)



Digitální fotoaparát s výměnnými objektivy  
ILCE-7M3 α7III

## Režim světla videa

---

Nastaví osvětlení světla LED HVL-LBPC (prodává se samostatně).

**1** MENU →  2 (Nastavení snímání2) → [Režim světla videa] → požadované nastavení.

### Podrobnosti o položce menu

**Spojení s napájením:**

Světlo pro video se zapne a nebo vypne v souladu se zapnutím a vypnutím fotoaparátu.

**Spojení s nahráv.:**

Světlo pro video se zapíná a nebo vypíná v souladu se zapnutím a nebo vypnutím nahrávání videa.

**Spoj. s nahr. i STBY:**

Světlo pro video se zapne, když začne nahrávání videa, a ztlumí se, když se nenahrává (STBY).

**Auto:**

Světlo pro video se automaticky zapne, když je tma.

Digitální fotoaparát s výměnnými objektivy  
ILCE-7M3 α7III

## Přehrávání fotografií

Přehrává nahrané snímky.

- 1 Stisknutím tlačítka  (přehrávání) přepnete do režimu přehrávání.
- 2 Vyberte snímek řídicím kolečkem.
  - Snímky pořízené při nepřetržitém snímání nebo intervalovém snímání se zobrazí jako jedna skupina. Když chcete přehrát snímky ve skupině, stiskněte střed řídicího kolečka.

### Tip

- Tento přístroj vytváří na paměťové kartě soubor databáze obrazů pro záznam a přehrávání snímků. Snímek, který není registrován v souboru databáze obrazů, možná nepůjde správně přehrát. Chcete-li přehrát snímky pořízené na jiném zařízení, zaregistrujte tyto snímky do souboru databáze obrazů prostřednictvím MENU →  (Nastavení) → [Obnovit DB snímků].
- Pokud přehráváte snímky ihned po nepřetržitém snímání, může se na displeji objevit ikona oznamující průběh zápisu dat /počet zbývajících snímků pro zapsání. Při zápisu nejsou k dispozici některé funkce.
- Snímek můžete také zvětšit, když dvakrát ťuknete na displej. Kromě toho můžete také na displeji zvětšené místo tažením přesunout. Předem nastavte [Dotyková obsluha] na [Zapnuto] .

### Příbuzné téma

- [Obnovit DB snímků](#)
- [Výběr paměťové karty, která se má přehrát \(Vyb. méd. pro přehr.\)](#)



Digitální fotoaparát s výměnnými objektivy  
ILCE-7M3 α7III

## Zvětšení přehrávaného snímku (Zvětšit)

Zvětší přehrávaný snímek. Použijte tuto funkci pro kontrolu zaostření snímku, atd.

- 1 Zobrazte snímek, který chcete zvětšit a pak stiskněte tlačítko .**
  - Rozsah zoomu nastavte otáčením řídicího kolečka. Otáčením předního/zadního ovladače můžete přepnout na předchozí nebo následující snímek a rozsah zoomu přitom zůstane stejný.
  - Bude se přibližovat část snímku, na kterou fotoaparát při snímání zaostřil. Pokud nelze získat informace o poloze ostření, fotoaparát přiblíží střed snímku.
- 2 Část, kterou chcete zvětšit, vyberte stiskem horní/dolní/pravé/levé strany řídicího kolečka.**
- 3 Chcete-li ukončit přehrávání se zoomem, stiskněte tlačítko MENU nebo střed řídicího kolečka.**

### Tip

- Prohlížený snímek lze také zvětšit tlačítkem MENU.
- Můžete změnit původní zvětšení a původní polohu zvětšených snímků výběrem MENU →  (Přehrávání) → [ Zvětšit vých. zvětš.] nebo [ Zvětšit vých. pol.].
- Snímek můžete také zvětšit, když dvakrát ťuknete na displej. Kromě toho můžete také na displeji zvětšené místo tažením přesunout. Předem nastavte [Dotyková obsluha] na [Zapnuto].

### Poznámka

- Video nelze zvětšovat.

### Příbuzné téma

- [Dotyková obsluha](#)
- [Zvětšit vých. zvětš.](#)
- [Zvětšit vých. pol.](#)

Digitální fotoaparát s výměnnými objektivy  
ILCE-7M3 α7III

## Automatické otáčení nahraných snímků (Natočení displeje)

---

Při přehrávání nahraných snímků vybere orientaci.

**1** MENU →  (Přehrávání) → [Natočení displeje] → požadované nastavení.

### Podrobnosti o položce menu

**Auto:**

Když otáčíte fotoaparát, automaticky se otáčí i zobrazený snímek, který detekuje orientaci fotoaparátu.

**Manuál:**

Snímky pořízené vertikálně se zobrazí vertikálně. Pokud jste nastavili orientaci snímku pomocí funkce [Otočit], snímek se zobrazí podle toho.

**Vypnuto:**

Snímky se vždy zobrazí horizontálně.

---

### Příbuzné téma

- [Otáčení snímku \(Otočit\)](#)



Digitální fotoaparát s výměnnými objektivy  
ILCE-7M3 α7III

## Otáčení snímku (Otočit)

Otočí nahranou fotografii proti směru hodinových ručiček.

**1** Zobrazte snímek, který má být otočen, a pak vyberte MENU →  (Přehrávání) → [Otočit].

**2** Stiskněte střed řídicího kolečka.

Snímek je otočen proti směru hodinových ručiček. Snímek se otočí, když stisknete střed.  
Pokud snímek jednou otočíte, snímek zůstane otočený, i když přístroj vypnete.

### Poznámka

- Video nelze otáčet.
- Snímky pořízené jinými přístroji možná nepůjdou otáčet.
- Při prohlížení otočených snímků na počítači mohou být snímky zobrazeny ve své původní orientaci. Záleží na aplikaci.

Digitální fotoaparát s výměnnými objektivy  
ILCE-7M3 α7III

## Zvětšit vých. zvětš.

---

Nastaví počáteční rozsah zvětšení při přehrávání zvětšených snímků.

1 MENU →  (Přehrávání) → [ Zvětšit vých. zvětš.] → požadované nastavení.

### Podrobnosti o položce menu

#### Standardní zvětšení:

Zobrazí snímek ve standardním zvětšením.

#### Předchozí zvětšení:

Zobrazí snímek v předchozím zvětšením. Předchozí zvětšení se uloží i po ukončení režimu zoomu při přehrávání.

---

### Příbuzné téma

- [Zvětšení přehrávaného snímku \(Zvětšit\)](#)
- [Zvětšit vých. pol.](#)

Digitální fotoaparát s výměnnými objektivy  
ILCE-7M3 α7III

## Zvětšit vých. pol.

---

Nastaví původní polohu při zvětšování snímku při přehrávání.

**1** MENU →  (Přehrávání) → [ Zvětšit vých. pol.] → požadované nastavení.

### Podrobnosti o položce menu

#### Poloha zaostření:

Zvětší snímek z bodu ostření při snímání.

#### Střed:

Zvětší snímek ze středu displeje.

---

### Příbuzné téma

- [Zvětšení přehrávaného snímku \(Zvětšit\)](#)
- [Zvětšit vých. zvětš.](#)

Digitální fotoaparát s výměnnými objektivy  
ILCE-7M3 α7III

## Přehrávání videozáznamů

Přehrává nahraná videa.

- 1 Stisknutím tlačítka  (přehrávání) přepnete do režimu přehrávání.
- 2 Vyberte video k přehrávání pomocí řídicího kolečka a stisknutím středu řídicího kolečka spustíte přehrávání.

### Činnosti dostupné při přehrávání videa

Můžete provést pomalé přehrávání a nastavení hlasitosti atd. stisknutím spodní strany řídicího kolečka.

-  : Přehrávání
-  : Pauza
-  : Rychlý posun vpřed
-  : Rychlý posun vzad
-  : Pomalé přehrávání vpřed
-  : Pomalé přehrávání zpět
-  : Další soubor videa
-  : Předchozí soubor videa
-  : Zobrazí následující snímek
-  : Zobrazí předchozí snímek
-  : Zachytit foto
-  : Nastavení hlasitosti
-  : Zavře okénko

#### Tip

- Při pauze jsou k dispozici: „pomalé přehrávání vpřed“, „pomalé přehrávání vzad“, „zobrazí následující snímek“ a „zobrazí předchozí snímek“.
- Video soubory nahrané jinými přístroji možná nepůjdou na fotoaparátu přehrávat.

#### Příbuzné téma

- [Přepínání mezi fotografiemi a videem \(Režim prohlížení\)](#)
- [Výběr paměťové karty, která se má přehrát \(Vyb. méd. pro přehr.\)](#)

Digitální fotoaparát s výměnnými objektivy  
ILCE-7M3 α7III

## Nastavení hlasitosti

---

Nastaví hlasitost pro přehrávání videa.

**1** MENU →  (Nastavení) → [Nastavení hlasitosti] → požadované nastavení.



### Nastavení hlasitosti při přehrávání

Stisknutím spodní strany řídicího kolečka při přehrávání videa zobrazíte ovládací panel a pak nastavte hlasitost. Hlasitost můžete nastavit při poslechu skutečného zvuku.

Digitální fotoaparát s výměnnými objektivy  
ILCE-7M3 α7III

## Zachytit foto

Zachytí zvolenou scénu z videa a uloží ji jako fotografii. Nejprve zaznamenejte video, pak je pozastavte při přehrávání, abyste zachytili rozhodující momenty, které vám často při fotografování uniknou, a uložte je jako fotografie.

- 1** Zobrazte video, které chcete zachytit jako fotografii.
- 2** MENU →  (Přehrávání) → [Zachytit foto].
- 3** Přehrajte video a pozastavte je.
- 4** Vyhledejte požadovanou scénu pomocí pomalého přehrávání dopředu nebo dozadu, díky kterému si zobrazíte následující a předchozí rámeček, a pak video zastavte.
- 5** Stiskněte  (Zachytit foto), abyste zachytili zvolenou scénu.  
Scéna se uloží jako fotografie.

### Příbuzné téma

- [Snímání videa](#)
- [Přehrávání videozáznamů](#)

Digitální fotoaparát s výměnnými objektivy  
ILCE-7M3 α7III

## Přehrávání snímků na obrazovce přehledu snímků (Přehled snímků)

---

V režimu přehrávání lze zobrazit větší počet snímků současně.

- 1 Když je snímek přehráván, stiskněte tlačítko  (Přehled snímků).
- 2 Vyberte snímek stisknutím horní/spodní/pravé/levé strany řídicího kolečka nebo otočením řídicího kolečka.

### Změna počtu snímků, které se mají zobrazit

MENU →  (Přehrávání) → [Přehled snímků] → požadované nastavení.

### Podrobnosti o položce menu

9 snímků/25 snímků

### Návrat k přehrávání jednoho snímku

Vyberte požadovaný snímek a stiskněte střed řídicího kolečka.

### Rychlé zobrazení požadovaného snímku

Řídicím kolečkem vyberte lištu na levé straně přehledu snímků a poté stiskněte horní/spodní stranu řídicího kolečka. Během výběru lišty lze stiskem tlačítka ve středu vyvolat zobrazení kalendáře nebo okna pro výběr složky. Volbou ikony lze navíc přepnout Režim prohlížení.

---

### Příbuzné téma

- [Přepínání mezi fotografiemi a videem \(Režim prohlížení\)](#)

Digitální fotoaparát s výměnnými objektivy  
ILCE-7M3 α7III

## Nastavení způsobu přeskakování mezi snímky (Nast. přesk. na sn.)

Nastaví, který volič a způsob se použije pro přeskakování mezi snímky při přehrávání. Můžete rychle najít chráněné snímky nebo snímky nastavené s jistým ohodnocením.

**1** MENU →  (Přehrávání) → [Nast. přesk. na sn.] → požadované nastavení.

### Podrobnosti o položce menu

#### Vyberte ovladač:

Vybere volič, který se použije pro přeskakování mezi snímky.

#### Způs. přesk. na sn.:

Nastaví typ snímků, které se budou přehrávat s funkcí přeskakování snímků.

#### Poznámka

- [Nast. přesk. na sn.] je k dispozici, pouze když je [Režim prohlížení] nastaven na [Přehled dat]. Pokud není [Režim prohlížení] nastaven na [Přehled dat], přehraje vždy fotoaparát každý snímek bez přeskakování, když použijete volič vybraný pomocí [Vyberte ovladač].
- Když použijete funkci přeskakování snímků, soubory s videem budou přeskočeny vždy.

### Příbuzné téma

- [Hodnocení](#)
- [Ochrana snímků \(Chránit\)](#)



Digitální fotoaparát s výměnnými objektivy  
ILCE-7M3 α7III

## Přepínání mezi fotografiemi a videem (Režim prohlížení)

---

Nastaví režim prohlížení (způsob zobrazení snímku).

**1** MENU →  (Přehrávání) → [Režim prohlížení] → požadované nastavení.

### Podrobnosti o položce menu

 **Přehled dat:**

Zobrazí snímky podle data.

 **Přehl. složek (static. sn.):**

Zobrazí pouze fotografie.

 **Přehled AVCHD:**

Zobrazí pouze videa ve formátu AVCHD.

 **Přehled XAVC S HD:**

Zobrazí pouze videa ve formátu XAVC S HD.

 **Přehled XAVC S 4K:**

Zobrazí pouze videa ve formátu XAVC S 4K.

Digitální fotoaparát s výměnnými objektivy  
ILCE-7M3 α7III

## Zobr. jako skupinu

Nastaví, zda se zobrazí snímky pořízené při nepřetržitém snímání nebo snímky pořízené při intervalovém snímání jako skupina.

1 MENU →  (Přehrávání) → [Zobr. jako skupinu] → požadované nastavení.

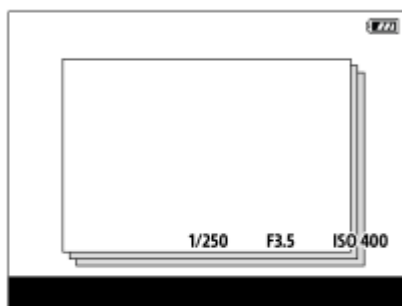

### Podrobnosti o položkách menu



#### Zapnuto:

Zobrazí snímky jako skupinu.

#### Vypnuto:

Nezobrazí snímky jako skupinu.

#### Tip

- Následující snímky budou seskupeny.
  - Snímky pořízené s [Režim pohonu] nastaveným na [Kontinuální snímání] (Jedna sekvence snímků pořízená kontinuálně přidržetím stisknutého tlačítka spouště při nepřetržitém snímání bude jedna skupina.)
  - Snímky pořízené s [  Fce interval. sním.] (Snímky pořízené při jedné sekvenci intervalového snímání budou jedna skupina.)
- Na obrazovce přehledu snímků se nad skupinou zobrazí .

#### Poznámka

- Snímky lze seskupit a zobrazit, pouze když je [Režim prohlížení] nastaven na [Přehled dat]. Když není nastaven na [Přehled dat], snímky nelze seskupit a zobrazit, přestože je [Zobr. jako skupinu] nastaveno na [Zapnuto].
- Pokud vymažete tuto skupinu, všechny snímky ve skupině budou vymazány.

### Příbuzné téma

- [Kontinuální snímání](#)
- [Fce interval. sním.](#)

Digitální fotoaparát s výměnnými objektivy  
ILCE-7M3 α7III

## Nepř. přehr., Inter.

Nepřetržitě přehrává snímky pořízené při intervalovém snímání.



Z fotografií pořízených při intervalovém snímání můžete udělat video pomocí počítačového softwaru Imaging Edge. Ve fotoaparátu z fotografií video udělat nelze.

Tuto funkci lze používat se systémovým softwarem fotoaparátu (firmwarem) verze 3.00 nebo pozdější.

1 MENU →  (Přehrávání) → [Nepř. přehr.,  Inter.].

2 Vyberte skupinu snímků, které chcete přehrát, a pak stiskněte střed řídicího kolečka.

### Tip

- Na obrazovce přehrávání můžete začít nepřetržitě přehrávání stisknutím spodního tlačítka, když zobrazíte snímek ze skupiny.
- Při přehrávání můžete obnovit přehrávání nebo je pozastavit stisknutím spodního tlačítka.
- Při přehrávání můžete změnit rychlost přehrávání otočením předního ovladače, zadního ovladače nebo řídicího kolečka. Rychlost přehrávání můžete také změnit výběrem MENU →  (Přehrávání) → [Rych. přehr.,  Inter.].
- Snímky pořízené při nepřetržitém snímání můžete také nepřetržitě přehrávat.

### Příbuzné téma

- [Fce interval. sním.](#)
- [Rych. přehr., Inter.](#)
- [Imaging Edge](#)
- [Verze](#)

Digitální fotoaparát s výměnnými objektivy  
ILCE-7M3 α7III

## Rych. přehr., Inter.

Nastaví rychlost přehrávání pro fotografie při [Nepř. přehr.,  Inter.].

Tuto funkci lze používat se systémovým softwarem fotoaparátu (firmwarem) verze 3.00 nebo pozdější.

**1** MENU →  (Přehrávání) → [Rych. přehr.,  Inter.] → požadované nastavení.

### Tip

- Při [Nepř. přehr.,  Inter.] můžete změnit rychlost přehrávání otočením předního ovladače, zadního ovladače nebo řídicího kolečka.

### Příbuzné téma

- [Nepř. přehr., Inter.](#)
- [Verze](#)

Digitální fotoaparát s výměnnými objektivy  
ILCE-7M3 α7III

## Výběr paměťové karty, která se má přehrát (Vyb. méd. pro přehr.)

Vybere prostor pro paměťovou kartu, která se má přehrát.

**1** MENU →  (Přehrávání) → [Vyb. méd. pro přehr.] → požadovaný prostor.

### Podrobnosti o položce menu

#### Slot 1:

Vybere prostor 1.

#### Slot 2:

Vybere prostor 2.

#### Poznámka

- Pokud není ve zvoleném prostoru žádná paměťová karta, nepřehraje se žádný snímek. Vyberte prostor, do kterého byla vložena paměťová karta.
- Když vyberete [Přehled dat] v [Režim prohlížení], fotoaparát pouze přehrává snímky z paměťové karty vybrané pomocí [Vyb. méd. pro přehr.].

### Příbuzné téma

- [Přepínání mezi fotografiemi a videem \(Režim prohlížení\)](#)
- [Nast. záznam. média: Prior. záznam. média](#)

Digitální fotoaparát s výměnnými objektivy  
ILCE-7M3 α7III

## Kopírování snímků z jedné paměťové karty na druhou (Kopírovat)

Můžete kopírovat snímky z paměťové karty v prostoru, který je vybrán pomocí [Vyb. méd. pro přehr.], na paměťovou kartu v druhém prostoru.

### 1 MENU → (Přehrávání) → [Kopírovat].

Všechn obsah s datem nebo v aktuálně přehrávané složce bude zkopírován na paměťovou kartu v druhém prostoru.

#### Tip

- Můžete vybrat typ snímků, které mají být zobrazeny, výběrem MENU →  (Přehrávání) → [Režim prohlížení].

#### Poznámka

- Pokud se snímky ve skupině kopírují, zkopírované snímky nebudou na cílové paměťové kartě zobrazeny jako skupina.
- Pokud se budou kopírovat chráněné snímky, ochrana bude na cílové paměťové kartě zrušena.
- Když je třeba zkopírovat mnoho snímků, může to trvat delší dobu. Použijte dostatečně nabitý akumulátor.
- Vídea XAVC S lze pouze kopírovat na paměťovou kartu, která podporuje video XAVC S. Když nelze kopírovat snímky, na displeji fotoaparátu se zobrazí hlášení.

#### Příbuzné téma

- [Výběr paměťové karty, která se má přehrát \(Vyb. méd. pro přehr.\)](#)
- [Přepínání mezi fotografiemi a videem \(Režim prohlížení\)](#)

Digitální fotoaparát s výměnnými objektivy  
ILCE-7M3 α7III

## Přehrávání snímků jako prezentace (Prezentace)

Automaticky přehrává snímky nepřetržitě.

1 MENU →  (Přehrávání) → [Prezentace] → požadované nastavení.

2 Vyberte položku [Zadat].

### Podrobnosti o položce menu

#### Opakovat:

Vyberte režim [Zapnuto], ve kterém se snímky přehrávají v nepřetržité smyčce, nebo [Vypnuto], ve kterém, když jsou jednou snímky přehrány, přístroj ukončí prezentaci.

#### Interval:

Vyberte interval zobrazení pro snímky v rozmezí [1 s], [3 s], [5 s], [10 s] nebo [30 s].

#### Ukončení prezentace uprostřed přehrávání

Stisknutím tlačítka MENU ukončíte prezentaci. Prezentaci nelze přerušit pauzou.

#### Tip

- Při přehrávání můžete zobrazit následující nebo předchozí snímek stisknutím pravé/levé strany řídicího kolečka.
- Prezentaci můžete aktivovat, pouze když je [Režim prohlížení] nastaven na [Přehled dat] nebo [Přehl. složek (static. sn.)].

Digitální fotoaparát s výměnnými objektivy  
ILCE-7M3 α7III

## Ochrana snímků (Chránit)



Chrání nahrané snímky před náhodným vymazáním. Na chráněném snímku se zobrazí značka .

1 MENU →  (Přehrávání) → [Chránit] → požadované nastavení.

### Podrobnosti o položkách menu

#### Více snímků:

Dodává nebo ruší ochranu několika vybraných snímků.

- (1) Vyberte snímek, který chcete chránit, a pak stiskněte střed řídicího kolečka. V zaškrťovacím okénku se objeví značka . Chcete-li zrušit výběr, stiskněte opět střed a odstraňte značku .
- (2) Pro ochranu dalších snímků opakujte krok (1).
- (3) MENU → [OK].

#### Všechny v této složce:

Ochrana všech snímků ve zvolené složce.

#### Všech. s tímto datem:

Ochrana všech snímků ve zvoleném období.

#### Zrušit všec. v této složce:

Zrušení ochrany všech snímků ve zvolené složce.

#### Zrušit vš. s tímto datem:

Zrušení ochrany všech snímků ve zvoleném období.

#### Vš. snímky v této skupině:

Chrání všechny snímky ve vybrané skupině.

#### Zrušit vše v této skupině:

Zruší ochranu všech fotografií ve vybrané skupině.

#### Tip

- Funkce [Chránit] je ve výchozích nastaveních přiřazena k tlačítku C3.
- Pokud vyberete skupinu v [Více snímků], všechny snímky ve skupině budou chráněny. Chcete-li vybrat a chránit konkrétní snímky ve skupině, proveďte [Více snímků] při zobrazení snímků ve skupině.

#### Poznámka

- Položky menu, které lze vybrat, se liší podle nastavení [Režim prohlížení] a vybraného obsahu.



Digitální fotoaparát s výměnnými objektivy  
ILCE-7M3 α7III

## Hodnocení

Nahráním snímků můžete přiřadit hodnocení na škále ★ až ★★★, abyste usnadnili vyhledávání snímků. Kombinování této funkce s [Nast. přesk. na sn.] umožní najít požadovaný snímek rychleji.

**1** MENU →  (Přehrávání) → [Hodnocení].

Objeví se obrazovka pro výběr snímku s hodnocením.

**2** Stisknutím levé/pravé strany řídicího kolečka zobrazíte snímek, ke kterému chcete přiřadit hodnocení, a pak stiskněte střed.

**3** Vyberte počet ★ (Hodnocení) stisknutím levé/pravé strany řídicího kolečka a pak stiskněte střed.

**4** Pro ukončení obrazovky nastavení hodnocení stiskněte tlačítko MENU.

### Tip

- Hodnocení můžete také přiřadit při přehrávání snímků pomocí vlastní klávesy. Předem přiřadte [Hodnocení] k požadované klávese pomocí [ Vlastní klávesa] a pak stiskněte klávesu vlastní při přehrávání snímku, ke kterému chcete hodnocení přiřadit. Počet ★ (Hodnocení) se změní pokaždé, když stisknete vlastní klávesu.

### Poznámka

- Hodnocení lze přiřadit pouze k fotografiím.

### Příbuzné téma

- [Vlastní klávesa \(fotografie/video/přehrávání\)](#)
- [Nast. hod. \(Vlast. kl.\)](#)
- [Nastavení způsobu přeskokování mezi snímky \(Nast. přesk. na sn.\)](#)

Digitální fotoaparát s výměnnými objektivy  
ILCE-7M3 α7III

## Nast. hod. (Vlast. kl.)

Nastaví dostupný počet ★ , když hodnotíte snímky klávesou, ke které jste přiřadili [Hodnocení] pomocí [  Vlastní klávesa].

1 MENU →  (Přehrávání) → [Nast. hod. (Vlast. kl.)].

2 Přidejte značku ✓ k počtu ★ , které chcete aktivovat.

Daný počet můžete vybrat při nastavování [Hodnocení] pomocí vlastní klávesy.

### Příbuzné téma

- [Hodnocení](#)
- [Vlastní klávesa \(fotografie/video/přehrávání\)](#)

Digitální fotoaparát s výměnnými objektivy  
ILCE-7M3 α7III

## Specifikace snímků, které se mají tisknout (Specifikace tisku)

Můžete předem specifikovat na paměťové kartě, které fotografie chcete později vytisknout. Na specifikovaných snímcích se objeví ikona **DPOF** (tisk). DPOF znamená „Digital Print Order Format“ (formát pro digitální tisk). Nastavení DPOF bude zachováno i po tisku snímku. Doporučujeme, abyste toto nastavení po tisku zrušili.

1 MENU →  (Přehrávání) → [Specifikace tisku] → požadované nastavení.

### Podrobnosti o položce menu

#### Více snímků:

Vybere snímky pro tisk.

(1) Vyberte snímek a stiskněte střed řídicího kolečka. V zaškrťovacím okénku se objeví značka ✓. Chcete-li zrušit výběr, stiskněte opět střed a vymažte značku ✓.

(2) Pro tisk dalších snímků opakujte krok (1). Pro výběr všech snímků z jistého data nebo složky vyberte zaškrťovací okénko pro datum nebo složku.

(3) MENU → [OK].

#### Zrušit vše:

Vymaže všechny značky DPOF.

#### Nastavení tisku:

Nastaví, zda se na snímky označené značkami DPOF vytiskne datum.

- Poloha nebo velikost data (uvnitř nebo vně snímku) se může lišit podle tiskárny.

#### Poznámka

- K následujícím souborům nelze přidat značku DPOF:
  - Snímky RAW
- Počet kopií nelze specifikovat.
- Některé tiskárny nepodporují funkci tisku data.

Digitální fotoaparát s výměnnými objektivy  
ILCE-7M3 α7III

## Vymazání zobrazeného snímku

Můžete vymazat zobrazený snímek. Odstraněný snímek nelze obnovit. Předem potvrďte snímek, který má být vymazán.

- 1 **Zobrazte snímek, který chcete vymazat.**
- 2 **Stiskněte tlačítko  (Vymazat).**
- 3 **Vyberte [Vymazat] pomocí řídicího kolečka.**

### Poznámka

- Chráněné snímky nelze odstranit.

### Příbuzné téma

- [Vymazání několika vybraných snímků \(Vymazat\)](#)

Digitální fotoaparát s výměnnými objektivy  
ILCE-7M3 α7III

## Vymazání několika vybraných snímků (Vymazat)

Můžete vymazat více vybraných snímků. Odstraněný snímek nelze obnovit. Předem potvrďte snímek, který má být vymazán.

1 MENU →  (Přehrávání) → [Vymazat] → požadované nastavení.

### Podrobnosti o položkách menu

#### Více snímků:

Vymaže vybrané snímky.

(1) Vyberte snímky, které chcete vymazat, a pak stiskněte střed řídicího kolečka. V zaškrtávacím okénku se objeví značka ✓. Chcete-li zrušit výběr, stiskněte opět střed a odstraňte značku ✓.

(2) K vymazání dalších snímků opakujte krok (1).

(3) MENU → [OK].

#### Všechny v této složce:

Vymaže všechny snímky ve vybrané složce.

#### Všech. s tímto datem:

Vymaže všechny snímky ze zvoleného období.

#### Vš. sním. kr. tohoto sním.:

Vymaže všechny snímky ve skupině kromě výběru.

#### Vš. snímky v této skup.:

Vymaže všechny snímky ve vybrané skupině.

#### Tip

- Chcete-li odstranit všechny snímky (včetně snímků chráněných), proveďte příkaz [Formátovat].
- Pro zobrazení požadované složky nebo období vyberte při přehrávání požadovanou složku nebo datum provedením následujícího postupu:  
 tlačítko (Přehled snímků) → vyberte lištu vlevo pomocí řídicího kolečka → vyberte požadovanou složku nebo datum pomocí horní/spodní strany řídicího kolečka.
- Pokud vyberete skupinu v [Více snímků], všechny snímky ve skupině budou vymazány. Chcete-li vybrat a vymazat konkrétní snímky ve skupině, proveďte [Více snímků] při zobrazení snímků ve skupině.

#### Poznámka

- Chráněné snímky nelze odstranit.
- Položky menu, které lze vybrat, se liší podle nastavení [Režim prohlížení] a vybraného obsahu.

### Příbuzné téma

- [Vymazání zobrazeného snímku](#)
- [Formátovat](#)

Digitální fotoaparát s výměnnými objektivy  
ILCE-7M3 α7III

## Vymaz.potvrzení

---

Můžete nastavit, zda bude vybráno [Vymazat] nebo [Zrušit] jako výchozí nastavení na obrazovce potvrzení vymazání.

**1** MENU →  (Nastavení) → [Vymaz.potvrzení] → požadované nastavení.

### Podrobnosti o položce menu

**Nejprve "vymaz":**

[Vymazat] je vybráno jako výchozí nastavení.

**Nejprve "zruš":**

[Zrušit] je vybráno jako výchozí nastavení.

Digitální fotoaparát s výměnnými objektivy  
ILCE-7M3 α7III

## Prohlížení snímků na televizoru pomocí kabelu HDMI.

K prohlížení snímků uložených na tomto přístroji na televizoru je třeba kabel HDMI (prodává se samostatně) a televizor HD vybavený konektorem HDMI.

- 1 Vypněte přístroj i televizor.
- 2 Připojte konektor mikro HDMI tohoto přístroje ke konektoru HDMI televizoru pomocí kabelu HDMI (prodává se samostatně).

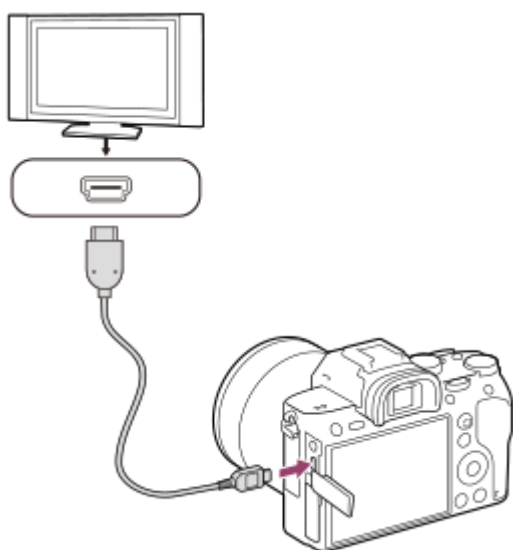



- 3 Zapněte televizor a přepněte vstup.
- 4 Zapněte přístroj.  
Snímky pořízené přístrojem se objeví na obrazovce televizoru.
- 5 Vyberte snímek pomocí pravé/levé strany řídicího kolečka.

- Displej fotoaparátu na obrazovce přehrávání nesvítí.
- Pokud není zobrazena obrazovka přehrávání, stiskněte tlačítko  (přehrávání).

### „BRAVIA“ Sync

Když připojíte přístroj k televizoru, který podporuje „BRAVIA“ Sync, kabelem HDMI (prodává se samostatně), můžete ovládat funkce přehrávání přístroje dálkovým ovládáním televizoru.







1. Po provedení výše uvedených kroků připojte fotoaparát k televizoru, vyberte MENU →  (Nastavení) → [Nastavení HDMI] → [OVLÁDÁNÍ HDMI] → [Zapnuto].
2. Stiskněte tlačítko SYNC MENU na dálkovém ovládání televizoru a vyberte požadovaný režim.
  - Pokud připojíte fotoaparát k televizoru pomocí kabelu HDMI, budou dostupné položky menu omezené.
  - Pouze televizory, které podporují „BRAVIA“ Sync, mohou poskytovat činnosti SYNC MENU. Podrobnosti naleznete v návodu k obsluze přiloženém k televizoru.

- Pokud přístroj nežádoucím způsobem reaguje na dálkové ovládání televizoru v době, kdy je prostřednictvím připojení HDMI připojen k televizoru jiného výrobce, vyberte MENU →  (Nastavení) → [Nastavení HDMI] → [OVLÁDÁNÍ HDMI] → [Vypnuto].

### Tip

- Tento přístroj je kompatibilní se standardem PhotoTV HD. Pokud připojíte zařízení kompatibilní se Sony PhotoTV HD kabelem HDMI (prodává se samostatně), bude televizor nastaven na obrazovou kvalitu vhodnou k prohlížení fotografií, a vy si budete moci užívat nového světa fotografií v úžasné vysoké kvalitě.
- Přístroj můžete připojit k zařízením kompatibilním se Sony PhotoTV HD prostřednictvím konektoru USB a kabelu USB.
- PhotoTV HD umožňuje vysokou kvalitu detailů, ostré a jasné barvy a zřetelnou strukturu.
- Podrobnosti naleznete v návodu k použití dodaném ke kompatibilnímu televizoru.

### Poznámka





- Nepřipojujte přístroj a další zařízení využitím jejich výstupních konektorů. Jinak může nastat porucha.
- Některá zařízení možná nebudou správně pracovat po připojení k tomuto přístroji. Například je možné, že nepůjde obraz nebo zvuk.
- Použijte kabel HDMI s logem HDMI nebo originální kabel Sony.
- Použijte kabel HDMI, který je kompatibilní s konektorem mikro HDMI přístroje a konektorem HDMI televizoru.
- Když je [ Výstup TC] nastaven na [Zapnuto], snímek možná nebude správně vyslán do televizoru nebo nahrávacího zařízení. V takových případech nastavte [ Výstup TC] na [Vypnuto].
- Pokud se snímky neobjeví na obrazovce televizoru správně, vyberte MENU →  (Nastavení) → [Nastavení HDMI] → [Rozlišení HDMI] → [2160p/1080p], [1080p] nebo [1080i] podle televizoru, který se má připojit.
- Když při výstupu HDMI přepnete video z 4K na obrazovou kvalitu HD nebo opačně, nebo změníte video na jinou snímkovou frekvenci nebo jiný barevný režim, displej může ztmavnout. Nejedná se o závadu.
- Když nastavíte [ Formát souboru] na [XAVC S 4K] a budete pořizovat video s fotoaparátem připojeným k zařízení HDMI, snímky se nezobrazí na displeji.
- Když je [Volič NTSC/PAL] nastaven na PAL, může displej v následujících situacích na okamžik zčernat. Nejedná se o závadu.
  - Když začnete nebo ukončíte nahrávání videa a režim snímání je nastaven na jiný režim než  (Video) nebo **S&Q**.
  - Když změníte režim snímání z režimu  (Video) nebo **S&Q** na jiný režim.
  - Když přehráváte video poprvé po přepnutí do režimu přehrávání.



Digitální fotoaparát s výměnnými objektivy  
ILCE-7M3 α7III

## Paměť (Nastavení snímání1/Nastavení snímání2)

Umožňuje registrovat až 2 často používaných režimů nebo nastavení produktu a až 4 (M1 až M4) na paměťovou kartu. Nastavení můžete vyvolat pouze voličem režimů.

- 1 V přístroji proveďte nastavení, které chcete registrovat.
- 2 MENU →  1 (Nastavení snímání1) → [   1 /  2 Paměť ] → požadovaný počet.
- 3 Potvrďte stisknutím středu řídicího kolečka.

### Položky, které lze registrovat

- Lze registrovat různé funkce pro snímání. Položky, které lze skutečně registrovat, se zobrazí v menu fotoaparátu.
- Clona (číslo F)
- Rychlost závěrky

### Změna registrovaných nastavení

Změňte nastavení na požadované a znovu registrujte nastavení na stejné číslo režimu.

#### Poznámka

- Pozice M1 až M4 lze zvolit pouze tehdy, pokud byla do přístroje vložena paměťová karta.
- Při registrování nastavení na paměťovou kartu lze použít pouze paměťovou kartu, která byla vybrána pomocí [  Vybrat médium ].
- Posun programu nelze registrovat.

### Příbuzné téma

- [Vyvolat \(Nastavení snímání1/Nastavení snímání2\)](#)

Digitální fotoaparát s výměnnými objektivy  
ILCE-7M3 α7III

## Vybrat médium (Vyvolat paměť)

---

Vybere prostor pro paměťovou kartu z vyvolaných nastavení nebo podle nastavení registrovaných pro M1 až M4.

**1** MENU →  1 (Nastavení snímání1) → [ **MR** Vybrat médium ] → požadovaný prostor.

### Podrobnosti o položce menu

**Slot 1:**



Vybere prostor 1.

**Slot 2:**

Vybere prostor 2.

## Registrace nastavení snímání ke klávese vlastní (Reg. vl. nast. sním.)



Můžete předem registrovat nastavení pro snímání (jako například expozici, nastavení ostření, režim pohonu atd.) ke klávese vlastní a dočasně si je vyvolat přidržením dané klávesy. Pro rychlé přepnutí nastavení jednoduše stiskněte klávesu vlastní a pak klávesu uvolněte, abyste se dostali k původním nastavením. Tato funkce je vhodná pro snímání aktivních scén, například sportu.

- 1 **MENU** →  **1 (Nastavení snímání1)** → **[Reg. vl. nast. sním.]** → vyberte registrační číslo mezi **[Vyv. vl. nast. přídr. 1]** a **[Vyv. vl. nast. přídr. 3]**.  
Zobrazí se obrazovka nastavení pro vybrané číslo.
- 2 **Pomocí horní/spodní/levé/pravé strany řídicího kolečka vyberte zaškrťovací okénka pro funkce, které chcete vyvolávat jedním z registračních čísel, a stiskněte střed pro zaškrtnutí okénka.**  
V okénkách funkcí se objeví značka .  
  - Ke zrušení výběru stiskněte znovu střed.
- 3 **Vyberte funkci, kterou chcete upravit, pomocí horní/spodní/levé/pravé strany řídicího kolečka a pak upravte funkci na požadované nastavení stisknutím středu.**  
  - Vyberte **[Import. stávající nastav.]** pro registraci aktuálních nastavení fotoaparátu k registračním číslu, které si zvolíte.
- 4 **Vyberte [Registrovat].**

### Položky, které lze registrovat

- Lze registrovat různé funkce pro snímání. Položky, které lze skutečně registrovat, se zobrazí v menu fotoaparátu.
- Expozice
- Nastavení zaostření
- Režim pohonu (jiný než samospoušť)

### Vyvolání registrovaných nastavení

1. **MENU** →  **2 (Nastavení snímání2)** → **[ Vlastní klávesa]** → Vyberte požadovanou klávesu a pak vyberte jedno z registračních čísel od **[Vyv. vl. nast. přídr. 1]** do **[Vyv. vl. nast. přídr. 3]**.
2. Na obrazovce snímání stiskněte tlačítko spouště při současném přidržení klávesy, ke které jste přiřadili jedno z registračních čísel.  
Registrovaná nastavení jsou aktivována při přidržení vlastní klávesy.

#### Tip

- Po přiřazení jednoho z registračních čísel vlastním klávesám můžete změnit nastavení pro **[Reg. vl. nast. sním.]** pomocí **[ Vlastní klávesa]**.

#### Poznámka

- Registrační čísla **[Vyv. vl. nast. přídr. 1]** až **[Vyv. vl. nast. přídr. 3]** jsou k dispozici pouze, když je režim snímání nastaven na **P/A/S/M**.
- Když se provádí vyvolání registrovaných nastavení, registrovaná nastavení někdy nemusí fungovat. Záleží na nasazeném objektivu a stavu fotoaparátu,

---

---

## Příbuzné téma

- [Vlastní klávesa \(fotografie/video/přehrávání\)](#)

4-732-948-65(1) Copyright 2018 Sony Corporation

Digitální fotoaparát s výměnnými objektivy  
ILCE-7M3 α7III

## Vlastní klávesa (fotografie/video/přehrávání)

Požadovanou funkci můžete přiřadit požadované klávese.

Některé funkce jsou k dispozici, pouze když jsou přiřazeny klávese vlastní. Například když přiřadíte [AF podle oka] k [Prostřední tlačítko] pro [📷 Vlastní klávesa], můžete při snímání snadno vyvolat [AF podle oka] jednoduše stisknutím středu řídicího kolečka.

**1** MENU → 📷 2 (Nastavení snímání2) → [📷 Vlastní klávesa], [📺 Vlastní klávesa] nebo [▶ Vlastní klávesa].

**2** Na obrazovce výběru vyberte klávesu, ke které chcete přiřadit funkci, a stiskněte střed řídicího kolečka.

- Klávesy, ke kterým lze přiřadit funkce, jsou různé pro [📷 Vlastní klávesa], [📺 Vlastní klávesa] a [▶ Vlastní klávesa].
- Požadované funkce můžete přiřadit následujícím klávesám.

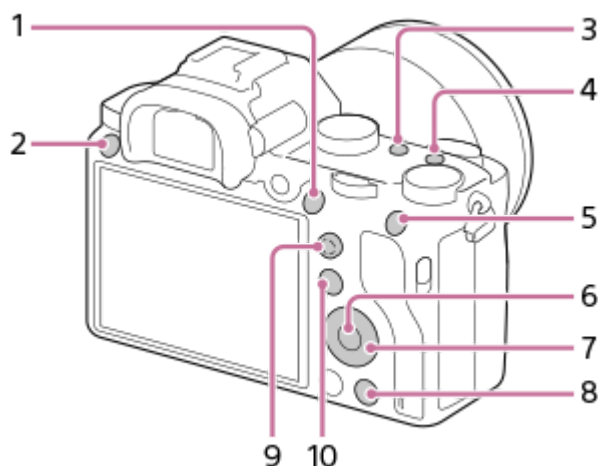

1. Tlačítko AF-ON
2. Uživat. tlačítko 3
3. Uživat. tlačítko 2
4. Uživat. tlačítko 1
5. Funkce tlačítka AEL
6. Prostřední tlačítko
7. Řídicí kolečko/Tlačítko Dolů/Levé tlačítko/Pravé tlačítko
8. Uživat. tlačítko 4
9. Prostř. tl. multivoliče
10. Tlačítko Fn/📷

- Můžete také přiřadit funkci snímání tlačítka fixace ostření na objektivu. Některé objektivy však tlačítko fixace ostření nemají.

**3** Vyberte funkci, kterou chcete přiřadit.

- Funkce, které lze přiřadit, se liší podle kláves.

 **Vlastní klávesa:**

Nastaví funkci vlastní klávesy, která se použije při snímání fotografií.

 **Vlastní klávesa:**

Nastaví funkci vlastní klávesy, která se použije při nahrávání videa. Můžete přiřadit jinou funkci než tu, kterou jste použili při snímání fotografií.

 **Vlastní klávesa:**

Nastaví funkci vlastní klávesy, která se použije při přehrávání snímků.

---

### Příbuzné téma

- [Používání řídicího kolečka](#)
- [Použití multiselektoru](#)
- [Standard ostření](#)

Digitální fotoaparát s výměnnými objektivy  
ILCE-7M3 α7III

## Nast. nabídky funkcí

---

Funkce, které se mají vyvolat stiskem tlačítka Fn (Funkce), lze přiřadit.

**1** MENU →  **2** (Nastavení snímání2) → [Nast. nabídky funkcí] → nastavit funkci na požadované místo.

- Funkce, které lze přiřadit, se zobrazí na obrazovce výběru položek nastavení.

Digitální fotoaparát s výměnnými objektivy  
ILCE-7M3 α7III

## Nastavení ovladače

---

Můžete přepínat funkce předního/zadního ovladače.

**1** MENU →  2 (Nastavení snímání2) → [Nastavení ovladače] → požadované nastavení.

### Podrobnosti o položce menu

 Tv  Av:

Přední ovladač se používá ke změně rychlosti závěrky a zadní ovladač ke změně hodnoty clony.

 Av  Tv:

Přední ovladač se používá ke změně hodnoty clony a zadní ovladač ke změně rychlosti závěrky.

#### Poznámka

- Funkce [Nastavení ovladače] se aktivuje, když je režim snímání nastaven na „M.“



Digitální fotoaparát s výměnnými objektivy  
ILCE-7M3 α7III

## Otočení Av/Tv

---

Když měníte hodnotu clony nebo rychlost závěrky, nastaví směr otáčení předního ovladače, zadního ovladače nebo řídicího kolečka.

**1** MENU →  **2** (Nastavení snímání2) → [Otočení Av/Tv] → požadované nastavení.

### Podrobnosti o položce menu

#### Normální:

Nemění směr otáčení předního ovladače, zadního ovladače nebo řídicího kolečka.

#### Obrácené:

Otočí směr otáčení předního ovladače, zadního ovladače nebo řídicího kolečka.

Digitální fotoaparát s výměnnými objektivy  
ILCE-7M3 α7III

## Kroužek funkcí(obj.)

Můžete si zvolit, kterou z následujících funkcí přiřadíte ke kroužku funkcí na objektivu: motoricky poháněné ostření (ostření s pohonem), nebo přepínání úhlu pohledu mezi full frame a APS-C/Super 35 mm (dostupné pouze s kompatibilními objektivy).

Tuto funkci lze používat se systémovým softwarem fotoaparátu (firmwarem) verze 2.00 nebo pozdějším.

Podrobnosti naleznete v návodu k obsluze přiloženém k objektivu.

1 MENU →  2 (Nastavení snímání2) → [Kroužek funkcí(obj.)] → požadované nastavení.

### Podrobnosti o položkách menu

#### Ostření s pohonem:

Když otočíte kroužkem funkcí doprava, posune se poloha ostření směrem k nekonečnu. Když otočíte kroužkem funkcí doleva, posune se poloha ostření směrem na bližší rozsah.

#### Vybr. APS-C/S35/pl. rám.:

Když otočíte kroužkem funkcí, přepíná se úhel pohledu mezi full frame a APS-C/Super 35 mm.

- Úhel pohledu se přepíná bez ohledu na směr, kterým kroužkem funkcí otáčíte.

### Příbuzné téma

- [APS-C/Super 35mm](#)
- [Verze](#)

Digitální fotoaparát s výměnnými objektivy  
ILCE-7M3 α7III

## Zámek souč. ovlád.

Můžete nastavit, zda se stisknutím a přidržením tlačítka Fn (funkce) uzamkne multiselektor, voliče a kolečko.

1 MENU →  2 (Nastavení snímání2) → [Zámek souč. ovlád.] → požadované nastavení.

- K uzamčení ovládacích částí přidržte tlačítko Fn (funkce), dokud se na displeji neobjeví hlášení „Zamknuto.“.

### Podrobnosti o položce menu

#### Vypnuto:

Multiselektor, přední ovladač, zadní ovladač ani řídicí kolečko se nezablokují, ani když stisknete a přidržíte tlačítko Fn (Funkce).

#### Pouze multivolič:

Uzamkne multiselektor.

#### Ovladač + Kolečko:

Zablokuje přední ovladač, zadní ovladač a řídicí kolečko.

#### Všechno:

Zablokuje multiselektor, přední ovladač, zadní ovladač a řídicí kolečko.

#### Tip

- Zablokování lze uvolnit opětovným přidržením tlačítka Fn (Funkce).

#### Poznámka

- Pokud nastavíte [ Fce reg. obl. AF] na [Zapnuto], [Zámek souč. ovlád.] bude napevno nastaven na [Vypnuto].

### Příbuzné téma

- [Registrace aktuální oblasti ostření \(Fce reg. obl. AF\) \(fotografie\)](#)

Digitální fotoaparát s výměnnými objektivy  
ILCE-7M3 α7III

## Přidat položku

Můžete registrovat požadované položky menu do ★ (Mé menu) v MENU.

- 1 MENU → ★ (Mé menu) → [Přidat položku].
- 2 Vyberte položku, kterou chcete dodat do ★ (Mé menu), pomocí horní/spodní/levé/pravé strany řídicího kolečka.
- 3 Vyberte cíl pomocí horní/spodní/levé/pravé části řídicího kolečka.

### Tip

- Do ★ (Mé menu) můžete dodat až 30 položek.

### Poznámka

- Do ★ (Mé menu) nemůžete dodat následující položky.
  - Jakákoli položka v MENU →  (Přehrávání)
  - [Zobr. na televizoru]

### Příbuzné téma

- [Seřadit položky](#)
- [Vymazat položku](#)
- [Používání položek MENU](#)

Digitální fotoaparát s výměnnými objektivy  
ILCE-7M3 α7III

## Seřadit položky

---

Můžete přeskládat položky menu dodané do ★ (Mé menu) v MENU.

- 1 MENU → ★ (Mé menu) → [Seřadit položky].
  - 2 Vyberte položku, kterou chcete přesunout, pomocí horní/spodní/levé/pravé strany řídicího kolečka.
  - 3 Vyberte cíl pomocí horní/spodní/levé/pravé části řídicího kolečka.
- 

### Příbuzné téma

- [Přidat položku](#)

Digitální fotoaparát s výměnnými objektivy  
ILCE-7M3 α7III

## Vymazat položku

Můžete vymazat položky menu dodané do ★ (Mé menu) z MENU.

1 MENU → ★ (Mé menu) → [Vymazat položku].

2 Vyberte položku, kterou chcete vymazat, pomocí horní/spodní/levé/pravé strany řídicího kolečka a pak vymažte vybranou položku stisknutím středu.

### Tip

- Pro vymazání všech položek na stránce vyberte MENU → ★ (Mé menu) → [Vymazat stránku].
- Můžete vymazat všechny položky dodané do ★ (Mé menu) výběrem MENU → ★ (Mé menu) → [Vymazat vše].

### Příbuzné téma

- [Vymazat stránku](#)
- [Vymazat vše](#)
- [Přidat položku](#)

Digitální fotoaparát s výměnnými objektivy  
ILCE-7M3 α7III

## Vymazat stránku

Můžete vymazat všechny položky menu dodané ke stránce v ★ (Mé menu) v MENU.

- 1 MENU → ★ (Mé menu) → [Vymazat stránku].
- 2 Vyberte stránku, kterou chcete vymazat, pomocí levé/pravé strany řídicího kolečka a poté vymažte položky stisknutím středu řídicího kolečka.

### Příbuzné téma

- [Přidat položku](#)
- [Vymazat vše](#)

Digitální fotoaparát s výměnnými objektivy  
ILCE-7M3 α7III

## Vymazat vše

---

Můžete vymazat všechny položky menu dodané do ★ (Mé menu) v MENU.

**1** MENU → ★ (Mé menu) → [Vymazat vše].

**2** Vyberte položku [OK].

---

### Příbuzné téma

- [Přidat položku](#)
- [Vymazat stránku](#)



Digitální fotoaparát s výměnnými objektivy  
ILCE-7M3 α7III

## Auto prohlíž.

Zaznamenaný snímek lze ihned po pořízení zkontrolovat na displeji. Můžete také nastavit dobu zobrazení pro automatické prohlížení.

1 MENU →  2 (Nastavení snímání2) → [Auto prohlíž.] → požadované nastavení.

### Podrobnosti o položce menu

#### 10 s/5 s/2 s:

Zaznamenané snímky se na vybranou dobu zobrazí ihned po pořízení na displeji. Pokud během automatického náhledu aktivujete funkci zvětšení, můžete tento snímek zkontrolovat ve zvětšeném rozsahu.

#### Vypnuto:

Nezobrazí automatické prohlížení.

#### Poznámka

- Když používáte funkci, která provádí zpracování snímku, zobrazí se dočasně snímek před zpracováním a poté snímek po zpracování.
- Nastavení DISP (nastavení zobrazení) se použijí pro zobrazení automatického náhledu.

### Příbuzné téma

- [Zvětšení přehrávaného snímku \(Zvětšit\)](#)

Digitální fotoaparát s výměnnými objektivy  
ILCE-7M3 α7III

## Náhled clony

Když stisknete a přidržíte klávesu, ke které jste přiřadili funkci [Náhled clony], clona se zmenší na nastavenou hodnotu clony a před snímáním můžete zkontrolovat rozmazání.

1 MENU →  2 (Nastavení snímání2) → [ Vlastní klávesa] → nastavte funkci [Náhled clony] na požadovanou klávesu.

2 Potvrďte snímek stisknutím klávesy, ke které byl přiřazen [Náhled clony].

### Tip

- I když při náhledu můžete změnit hodnotu clony, pokud vyberete jasnější clonu, může být objekt rozmazán. Doporučujeme, abyste znovu upravili zaostření.

### Příbuzné téma

- [Vlastní klávesa \(fotografie/video/přehrávání\)](#)
- [Náhled výsled. sním.](#)

Digitální fotoaparát s výměnnými objektivy  
ILCE-7M3 α7III

## Náhled výsled. sním.

Během stisku klávesy, ke které je přiřazena funkce [Náhled výsled. sním.], lze zkontrolovat náhled snímku pomocí DRO, rychlost závěrky, a použité nastavení clony a citlivosti ISO. Před snímáním zkontrolujte náhled výsledného snímku.

1 MENU →  2 (Nastavení snímání2) → [ Vlastní klávesa] → nastavte funkci [Náhled výsled. sním.] na požadovanou klávesu.

2 Potvrďte snímek stisknutím klávesy, ke které byl přiřazen [Náhled výsled. sním.].

### Tip

- Nastavení DRO, rychlost závěrky, clona a citlivost ISO, které jste nastavili, se odrazí na snímku pro [Náhled výsled. sním.], ale pro některé efekty náhled zobrazit nelze. Záleží na podmínkách snímání. I v takovém případě budou nastavení, která jste si vybrali, aplikována na snímky, které budete pořizovat.

### Příbuzné téma

- [Vlastní klávesa \(fotografie/video/přehrávání\)](#)
- [Náhled clony](#)

Digitální fotoaparát s výměnnými objektivy  
ILCE-7M3 α7III

## Displej živ. náhledu

Určuje, zda se na displeji budou zobrazovat snímky upravené pomocí kompenzace expozice, vyvážení bílé, [Kreativní styl] nebo [Obrazový efekt].

1 MENU →  2 (Nastavení snímání2) → [Displej živ. náhledu] → požadované nastavení.

### Podrobnosti o položce menu

#### Efekt nastavení Zap.:

Zobrazí živý náhled v podmínkách blízkých tomu, jak bude vypadat snímek po aplikaci všech vašich nastavení. Toto nastavení je užitečné, když chcete pořizovat snímky a kontrolovat výsledný záběr na obrazovce živého náhledu.

#### Efekt nastavení Vyp.:

Ukazuje živý náhled bez efektů kompenzace expozice, vyvážení bílé, [Kreativní styl] nebo [Obrazový efekt]. Když se použije toto nastavení, můžete snadno zkontrolovat kompozici snímku.

Živý náhled se vždy zobrazí se správným jasnem, i v režimu [Ruční expozice].

Když je vybrán [Efekt nastavení Vyp.], zobrazí se na obrazovce živého náhledu ikona **VIEW**.

#### Tip

- Když používáte blesk třetí strany, například studiový blesk, může být zobrazení živého náhledu pro některá nastavení rychlosti závěrky tmavé. Při nastavení [Displej živ. náhledu] na [Efekt nastavení Vyp.] bude Živý náhled zobrazen jasně, takže lze kompozici snadno zkontrolovat.

#### Poznámka

- [Displej živ. náhledu] nelze nastavit na [Efekt nastavení Vyp.] v následujících režimech snímání:
  - [Inteligentní auto]
  - [Video]
  - [Zpomal. a zrychl.]
  - [Volba scény]
- Když je [Displej živ. náhledu] nastaven na [Efekt nastavení Vyp.], jas pořízeného snímku nebude stejný jako jas zobrazený v živém náhledu.

Digitální fotoaparát s výměnnými objektivy  
ILCE-7M3 α7III

## R. Mřížky

Nastaví, zda se zobrazí rastr mřížky. Rastr mřížky vám pomůže upravit kompozici snímků.

**1** MENU →  2 (Nastavení snímání2) → [R. Mřížky] → požadované nastavení.

### Podrobnosti o položce menu

#### Pravidlo třet. mřížky:

Hlavní objekty umístěte poblíž jedné z čar mřížky, která rozděluje snímek na třetiny, abyste získali dobře vyváženou kompozici.

#### Čtvercová mřížka:

Čtverce mřížky usnadňují ověření vodorovné úrovně kompozice. To je vhodné k určení kvality kompozice, když snímáte krajinu, objekty zblízka nebo duplicitní snímky.

#### Diag. + čtv. mřížka:

Umístěním objektu na příčnou čáru vyjádříte povznášející a silné city.

#### Vypnuto:

Nezobrazí rastr mřížky.

Digitální fotoaparát s výměnnými objektivy  
ILCE-7M3 α7III

## FINDER/MONITOR

Nastaví způsob přepínání zobrazení mezi elektronickým hledáčkem a displejem.

1 MENU →  2 (Nastavení snímání2) → [FINDER/MONITOR] → požadované nastavení.

### Podrobnosti o položce menu

#### Auto:

Když se podíváte do elektronického hledáčku, zareaguje oční snímač a zobrazení se automaticky přepne na elektronický hledáček.





#### Hledáček(manuál):

Displej je vypnutý a snímek se zobrazí pouze v elektronickém hledáčku.

#### Displej(manuál):

Elektronický hledáček se vypne a snímek se vždy zobrazí na displeji.

#### Tip

- Funkci [FINDER/MONITOR] můžete přiřadit k požadované klávese.  
MENU →  2 (Nastavení snímání2) → [ Vlastní klávesa], [ Vlastní klávesa] nebo [ Vlastní klávesa] → nastavte [Vol. Finder/Monitor] na požadovanou klávesu.
- Pokud chcete ponechat zobrazení elektronického hledáčku nebo zobrazení na displeji, předem nastavte [FINDER/MONITOR] na [Hledáček(manuál)] nebo [Displej(manuál)].  
Když se přestanete dívat přes elektronický hledáček, můžete ponechat displej vypnutý při snímání, když nastavíte zobrazení na displeji na [Displej vypnutý] pomocí tlačítka DISP. Vyberte MENU →  2 (Nastavení snímání2) → [Tlačítko DISP] → [Monitor] a předem zaškrtněte [Displej vypnutý].

#### Poznámka

- Když je displej vytažen, oční snímač fotoaparátu nezachytí vaše přibližující se oko, i když bude [FINDER/MONITOR] nastaven na [Auto]. Snímek bude dál zobrazen na displeji.

### Příbuzné téma

- [Vlastní klávesa \(fotografie/video/přehrávání\)](#)
- [Tlačítko DISP \(Monitor/Hledáček\)](#)

Digitální fotoaparát s výměnnými objektivy  
ILCE-7M3 α7III

## Jas displeje

---

Nastavte jas displeje.

**1** MENU →  (Nastavení) → [Jas displeje] → požadované nastavení.

### Podrobnosti o položce menu

**Manuál:**

Nastaví jas v rozsahu od -2 do +2.

**Slunečno:**

Nastaví jas správně pro snímání venku.

**Poznámka**

- Nastavení [Slunečno] je příliš jasné pro snímání uvnitř. Nastavte [Jas displeje] na [Manuál] pro snímání uvnitř.

Digitální fotoaparát s výměnnými objektivy  
ILCE-7M3 α7III

## Jas hledáčku

---

Při používání elektronického hledáčku upravuje tento přístroj jas elektronického hledáčku podle okolního prostředí.

**1** MENU →  (Nastavení) → [Jas hledáčku] → požadované nastavení.

### Podrobnosti o položce menu

**Auto:**

Nastaví jas automaticky.

**Manuál:**

Vybere jas elektronického hledáčku v rozsahu od -2 do +2.



Digitální fotoaparát s výměnnými objektivy  
ILCE-7M3 α7III

## Tepł. barvy hledáčku

---

Upraví barevnou teplotu elektronického hledáčku.

**1** MENU →  (Nastavení) → [Tepł. barvy hledáčku] → požadované nastavení.

### Podrobnosti o položce menu

**-2 až +2:**

Když vyberete „-“, obrazovka hledáčku se změní na teplejší barvu a když vyberete „+“, změní se na chladnější barvu.

Digitální fotoaparát s výměnnými objektivy  
ILCE-7M3 α7III

## Kvalita zobrazení

---

Můžete změnit kvalitu zobrazení.

**1** MENU →  (Nastavení) → [Kvalita zobrazení] → požadované nastavení.

### Podrobnosti o položce menu

**Vysoké:**

Zobrazí ve vysoké kvalitě.

**Standardní:**

Zobrazí ve standardní kvalitě.



**Poznámka**

- Když je nastaveno [Vysoké], bude spotřeba akumulátoru vyšší, než když je nastaveno [Standardní].
- Když teplota fotoaparátu vzroste, nastavení bude možná uzamčeno na [Standardní].

Digitální fotoaparát s výměnnými objektivy  
ILCE-7M3 α7III

## Monitoring jasu

Umožňuje upravit kompozici při snímání v tmavém prostředí. Díky prodloužení doby expozice můžete zkontrolovat kompozici v hledáčku nebo na displeji i v tmavém prostředí, například pod noční oblohou.

- 1 MENU →  2 (Nastavení snímání2) → [ Vlastní klávesa] → přiřadte funkci [Monitoring jasu] požadované klávese.**
- 2 Stiskněte klávesu, ke které jste přiřadili funkci [Monitoring jasu], a pak pořídte snímek.**
  - Jas setrvá i po snímání vlivem [Monitoring jasu].
  - Pro návrat jasu displeje k normálu stiskněte znovu klávesu, ke které jste přiřadili funkci [Monitoring jasu].

### Poznámka

- Při [Monitoring jasu] se [Displej živ. náhledu] automaticky přepne na [Efekt nastavení Vyp.] a hodnoty nastavení, jako například kompenzace expozice, nebudou na displeji živého náhledu zohledněny. Doporučuje se používat [Monitoring jasu] pouze na tmavých místech.
- [Monitoring jasu] bude automaticky zrušen v následujících situacích.
  - Když je fotoaparát vypnutý.
  - Když se režim snímání změní z P/A/S/M na režim, který není P/A/S/M.
  - Když je režim ostření nastaven na něco jiného než ruční ostření.
  - Když je provedeno [ Asistent MF].
  - Když je vybráno [Zvětšení zaostření].
  - Když je vybráno [Nastavení zaostření].
- Při [Monitoring jasu] může být rychlost závěrky pomalejší než normální při snímání na tmavých místech. Protože se naměřený rozsah jasu rozšíří, může se změnit expozice.

### Příbuzné téma

- [Displej živ. náhledu](#)

Digitální fotoaparát s výměnnými objektivy  
ILCE-7M3 α7III

## Formátovat

Když používáte paměťovou kartu s tímto fotoaparátem poprvé, doporučujeme kartu ve fotoaparátu naformátovat kvůli stabilnímu výkonu karty. Formátování navždy vymaže všechna data na paměťové kartě a je nevratné. Cenná data si uložte do počítače, atd.

**1** MENU →  (Nastavení) → [Formátovat] → požadovaný prostor pro paměťovou kartu.

### Poznámka

- Formátování trvale vymaže všechna data včetně chráněných snímků a registrovaných nastavení (od M1 do M4).
- Kontrolka přístupu se při formátování rozsvítí. Nevytahujte paměťovou kartu, pokud svítí kontrolka přístupu.
- Formátujte paměťovou kartu v tomto fotoaparátu. Pokud budete formátovat paměťovou kartu na počítači, možná nepůjde paměťová karta použít. Záleží na typu formátování.
- Dokončení formátování bude možná trvat několik minut. Záleží na paměťové kartě.
- Pokud je zbývající nabití bloku akumulátorů nižší než 1%, nemůžete paměťovou kartu formátovat.

Digitální fotoaparát s výměnnými objektivy  
ILCE-7M3 α7III

## Číslo souboru

Vybere, jak přiřazovat čísla souborů k fotografiím.

**1** MENU →  (Nastavení) → [Číslo souboru] → požadované nastavení.

### Podrobnosti o položce menu

#### Série:

Přístroj přiřadí čísla souborů postupně až do „9999“ bez resetování.

#### Resetovat :

Přístroj resetuje čísla, když je soubor nahrán do nové složky, a přiřadí souborům čísla začínající od „0001“.  
(Když nahrávací složka obsahuje soubor, přiřadí se číslo o jednu vyšší, než je nejvyšší přiřazené číslo.)

#### Tip

- Nastavení pro [Číslo souboru] se použije pro prostory 1 i 2.
- I když změníte nastavení [Prior. záznam. média], čísla souborů se budou postupně zvyšovat na obou paměťových kartách v obou prostorech, když nastavíte [Číslo souboru] na [Série].

Digitální fotoaparát s výměnnými objektivy  
ILCE-7M3 α7III

## Nast. jméno souboru

---

Pro snímky, které pořizujete, můžete určit tři první znaky názvu souboru.

- 1 MENU →  (Nastavení) → [Nast. jméno souboru].
- 2 Vyberte pole zadání pro název souboru, aby se na displeji zobrazila klávesnice, a pak zadejte tři znaky, které jste zvolili.
  - Nastavení pro [Nast. jméno souboru] se použije pro prostory 1 i 2.

### Poznámka

- Lze zadávat jen velká písmena, číslice a podtržítka. Podtržítka však nelze zadat jako první znak.
- Tři znaky názvu souboru, které určíte pomocí [Nast. jméno souboru], budou aplikovány pouze na snímky, které pořídíte po změně nastavení.

---

### Příbuzné téma

- [Jak používat klávesnici](#)

Digitální fotoaparát s výměnnými objektivy  
ILCE-7M3 α7III

## Zobr. info o médiu.

---

Zobrazí dobu pro nahrávání videa pro vloženou paměťovou kartu. Zobrazí také počet fotografií, které lze nahrát na vloženou paměťovou kartu.

**1** MENU →  (Nastavení) → [Zobr. info o médiu.] → požadovaný prostor pro paměťovou kartu.

Digitální fotoaparát s výměnnými objektivy  
ILCE-7M3 α7III

## Nast. záznam. média: Prior. záznam. média

Vybere prostor pro paměťovou kartu, na kterou se má nahrávat. [Slot 1] je výchozí nastavení. Pokud nechcete měnit nastavení a budete používat pouze jednu paměťovou kartu, používejte prostor 1.

**1** MENU →  (Nastavení) → [Nast. záznam. média] → [Prior. záznam. média] → požadovaný prostor.

### Podrobnosti o položce menu

#### Slot 1:

Vybere médium v prostoru 1.

#### Slot 2:

Vybere médium v prostoru 2.

#### Tip

- Pokud chcete nahrát stejný snímek na dvě paměťové karty naráz nebo rozřídit nahrané snímky na dvě paměťové karty podle typu snímku (fotografie/video), použijte [Režim nahrávání].

#### Poznámka

- Prostor 2 podporuje média Memory Stick PRO Duo a karty SD. Prostor 1 podporuje pouze karty SD.

### Příbuzné téma

- [Paměťové karty, které lze použít](#)
- [Nast. záznam. média: Režim nahrávání](#)



Digitální fotoaparát s výměnnými objektivy  
ILCE-7M3 α7III

## Nast. záznam. média: Režim nahrávání

Můžete si vybrat způsob nahrávání snímku, například nahrávat stejný snímek současně na obě paměťové karty nebo nahrávat různé typy snímků na různé karty.

1 MENU →  (Nastavení) → [Nast. záznam. média] → [Režim nahrávání] → požadované nastavení.

### Podrobnosti o položce menu

#### Standardní:

Nahrává snímek na paměťovou kartu v prostoru, který vyberete v [Prior. záznam. média].

#### Souč. nahr. ():

Nahrává fotografii na obě paměťové karty a nahrává video na paměťovou kartu v prostoru pro paměťovou kartu, který vyberete v [Prior. záznam. média].

#### Souč. nahráv. ():

Nahrává fotografii na paměťovou kartu v prostoru pro paměťovou kartu, který vyberete v [Prior. záznam. média], a nahrává video na obě paměťové karty.

#### Souč. nahr. ( / ):

Nahrává fotografii a video na obě paměťové karty.

#### Třídít(RAW/JPEG):

Nahrává snímek ve formátu RAW na paměťovou kartu v prostoru pro paměťovou kartu, který vyberete v [Prior. záznam. média], a nahrává snímek ve formátu JPEG na druhou paměťovou kartu. Videá se nahrávají na paměťovou kartu v prostoru, který jste vybrali v [Prior. záznam. média].

#### Třídít(JPEG/RAW):

Nahrává snímek ve formátu JPEG na paměťovou kartu v prostoru pro paměťovou kartu, který vyberete v [Prior. záznam. média], a nahrává snímek ve formátu RAW na druhou paměťovou kartu. Videá se nahrávají na paměťovou kartu v prostoru, který jste vybrali v [Prior. záznam. média].

#### Třídít( / ):

Nahrává fotografii na paměťovou kartu v prostoru pro paměťovou kartu, který vyberete v [Prior. záznam. média], a nahrává video na druhou paměťovou kartu.

#### Tip

- I když je [Režim nahrávání] nastaven na [Třídít(RAW/JPEG)] nebo [Třídít(JPEG/RAW)], pokud není vybráno [RAW & JPEG] v [ Formát souboru], nahrají se pouze soubory zvoleného formátu.

### Příbuzné téma

- [Paměťové karty, které lze použít](#)
- [Nast. záznam. média: Prior. záznam. média](#)

Digitální fotoaparát s výměnnými objektivy  
ILCE-7M3 α7III

## Nast. záznam. média: Aut. přep. médium

Pokud se používaná paměťová karta zaplní nebo zapomenete vložit do prostoru paměťovou kartu, můžete nahrávat snímky na druhou paměťovou kartu.

1 MENU →  (Nastavení) → [Nast. záznam. média] → [Aut. přep. médium] → požadované nastavení.

### Podrobnosti o položce menu

#### Zapnuto:

Fotoaparát automaticky začne nahrávat na druhou paměťovou kartu, když se používaná paměťová karta zaplní nebo pokud zapomenete vložit paměťovou kartu.

#### Vypnuto:

Fotoaparát neprovede [Aut. přep. médium].

### Jak fotoaparát mění používaný prostor pro paměťovou kartu

#### Když je [Režim nahrávání] nastaven na [Standardní]:

Když nelze snímky nahrávat na používanou paměťovou kartu, přepne [Prior. záznam. média] automaticky a snímky se nahrají na druhou paměťovou kartu.

Když se po přepnutí zaplní druhá paměťová karta, fotoaparát začne znovu nahrávat v předchozím prostoru.

Příklad: Když je [Prior. záznam. média] nastaveno na [Slot 1]

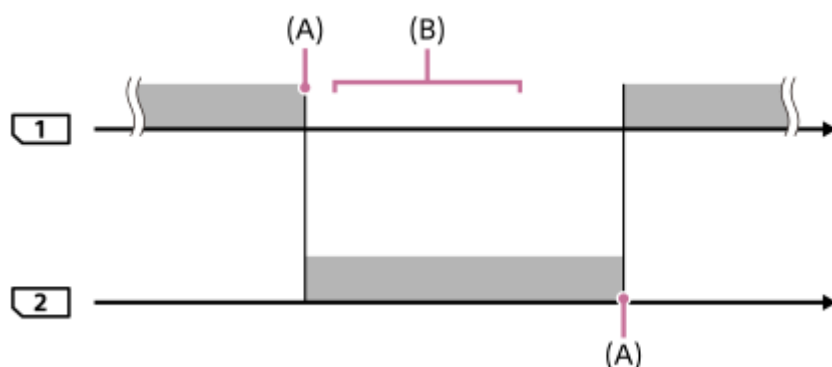





 : Nahrávání snímků

(A): Není už možné nahrávat na paměťovou kartu (kvůli nedostatku kapacity, atd.)



(B): Paměťová karta se nahradí jinou, na kterou lze nahrávat.

### Při nahrávání stejného snímku současně na dvě paměťové karty:

- Nahrávání fotografií s [Režim nahrávání] nastaveným na [Souč. nahr. ()]
- Nahrávání videa s [Režim nahrávání] nastaveným na [Souč. nahráv. ()]
- Nahrávání fotografií nebo videa s [Režim nahrávání] nastaveným na [Souč. nahr. ( / )]

Fotoaparát ukončí simultánní nahrávání, když je některá z paměťových karet plná. Když vytáhnete plnou paměťovou kartu, fotoaparát začne nahrávat na druhou paměťovou kartu.

Když nahradíte paměťovou kartu, která se zaplnila, kartou, na kterou lze nahrávat, fotoaparát znovu začne simultánně nahrávat se zvoleným nastavením.

Příklad: Když je [Prior. záznam. média] nastaveno na [Slot 1]  
 ([Režim nahrávání]: [Souč. nahr. (  /  )])

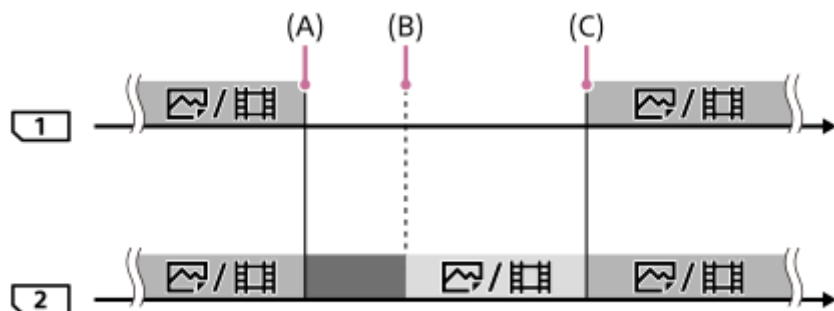

 : Simultánní nahrávání je umožněno.

 : Nahrávání je zakázáno.

 : Stejný snímek nelze nahrát simultánně.

(A): Není možné nahrávat na paměťovou kartu (kvůli nedostatku kapacity, atd.)

(B): Paměťová karta je vytažena.

(C): Je vložena paměťová karta, na kterou lze nahrávat.

- Snímky, které nejsou nahrány simultánně (například fotografie při [Souč. nahráv. (  )]) budou dále nahrávány na druhou paměťovou kartu, když se používaná paměťová karta zaplní.
- Když se používaná paměťová karta zaplní při nahrávání videa, video bude dále nahráváno na druhou paměťovou kartu, dokud se nahrávání neukončí.

#### Při nahrávání snímků zvlášť na dvě paměťové karty ve formátech RAW a JPEG:

- Když je [Režim nahrávání] nastaven na [Třídít(RAW/JPEG)] nebo [Třídít(JPEG/RAW)] a [  Formát souboru] je nastaveno na [RAW & JPEG]

Fotoaparát ukončí nahrávání, když je některá z paměťových karet plná. Když vytáhnete plnou paměťovou kartu, fotoaparát začne nahrávat ve formátech RAW a JPEG na druhou paměťovou kartu.

Když nahradíte paměťovou kartu, která se zaplnila, kartou, na kterou lze nahrávat, fotoaparát znovu začne nahrávat dva typy snímků zvlášť se zvoleným nastavením.

Příklad: Když je [Prior. záznam. média] nastaveno na [Slot 1]  
 ([Režim nahrávání]: [Třídít(RAW/JPEG)])

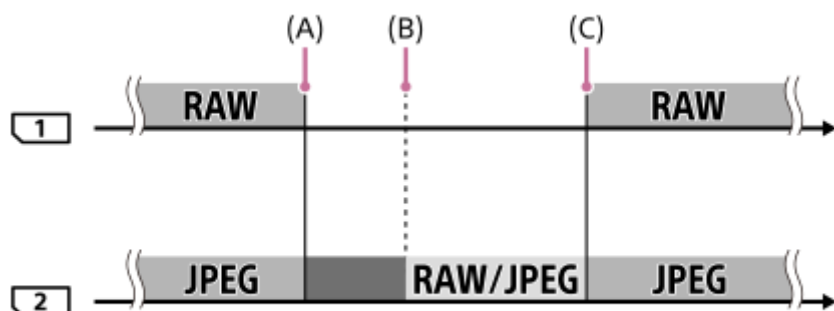

 : Snímky se roztřídí podle formátu souboru.

 : Nahrávání fotografií je znemožněno (lze nahrávat video).

 : Nelze třídít snímky.



(A): Není možné nahrávat na paměťovou kartu (kvůli nedostatku kapacity, atd.)

(B): Paměťová karta je vytažena.

(C): Je vložena karta, na kterou lze nahrávat.

- Když se používaná paměťová karta zaplní při nahrávání videa, fotoaparát začne nahrávat na druhou paměťovou kartu.



#### Při nahrávání snímků a videa zvlášť na dvě paměťové karty:

- Když je [Režim nahrávání] nastaven na [Třídít(  /  )]

Když se některá z paměťových karet zaplní, budou se fotografie i videa nahrávat na druhou paměťovou kartu.

Když vyměníte paměťovou kartu, která se zaplnila, kartou, na kterou lze nahrávat, fotoaparát znovu začne nahrávat dva typy snímků zvlášť se zvoleným nastavením.

Příklad: Když je [Prior. záznam. média] nastaveno na [Slot 1]

([Režim nahrávání]: [Třídít(  /  )])

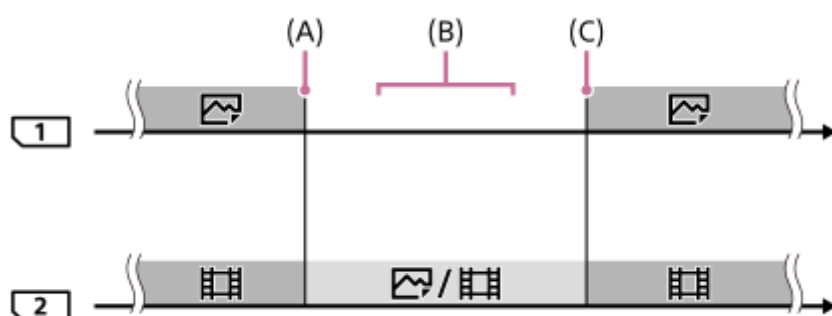

 : Snímky se roztřídí podle typu snímku.

 : Nelze třídít snímky.

(A): Není možné nahrávat na paměťovou kartu (kvůli nedostatku kapacity, atd.)

(B): Paměťová karta je vytažena.

(C): Je vložena karta, na kterou lze nahrávat.

#### Tip

- Snímky se nahrávají na paměťovou kartu v prostoru zobrazeném na displeji se symbolem šipky. Když fotoaparát přepne prostor pomocí [Aut. přep. médium], vyměňte paměťovou kartu v předchozím prostoru za kartu, na kterou lze nahrávat.
- Pokud je [Režim nahrávání] nastaven na [Standardní], nastavení pro [Prior. záznam. média] se automaticky přepne, když se přepne prostor. Pokud chcete nahrávat na prostor používaný před přepnutím, vyberte požadovaný prostor znovu pomocí [Prior. záznam. média].
- Pokud chcete nepřetržitě nahrávat s nastaveními vybranými pomocí [Režim nahrávání] a [Prior. záznam. média], nastavte [Aut. přep. médium] na [Vypnuto].
- I když fotoaparát nahrává video na dvě paměťové karty pomocí [Aut. přep. médium], nepřetržitá doba nahrávání je asi 29 minut na jednu nahrávku.

#### Příbuzné téma

- [Paměťové karty, které lze použít](#)
- [Doby nahrávání videa](#)
- [Nast. záznam. média: Prior. záznam. média](#)

Digitální fotoaparát s výměnnými objektivy  
ILCE-7M3 α7III

## Výběr složky záz. **.**

Pokud je [Název složky] nastaven na [Stand. forma] a existují 2 nebo více složek, můžete vybrat složku na paměťové kartě, kam se snímky budou nahrávat.

**1** MENU →  (Nastavení) → [Výběr složky záz.] → požadovaná složka.

### Poznámka

- Když je [Název složky] nastaven na [Forma času], nelze vybrat složku.
- Pokud je [Režim nahrávání] nastaven na něco jiného než [Standardní], můžete pouze vybrat společnou složku na obou paměťových kartách. Pokud společná složka neexistuje, můžete ji vytvořit pomocí [Nová složka].

### Příbuzné téma

- [Název složky](#)
- [Nast. záznam. média: Režim nahrávání](#)

Digitální fotoaparát s výměnnými objektivy  
ILCE-7M3 α7III

## Nová složka

Vytvoří novou složku na paměťové kartě pro nahrávání fotografií. Vytvoří se nová složka s číslem složky o jedno vyšším, než je nejvyšší číslo momentálně používané složky. Snímky se nahrají do nově vytvořené složky.

1 MENU →  (Nastavení) → [Nová složka].

### Poznámka

- Pokud do přístroje vložíte paměťovou kartu, která se používala v jiném zařízení, a budete fotografovat snímky, automaticky se vytvoří nová složka.
- Do jedné složky lze uložit až 4 000 snímků. Když je kapacita složky překročena, může se automaticky vytvořit nová složka.
- Pokud je [Režim nahrávání] nastaven na něco jiného než [Standardní], vytvoří se nová složka s číslem složky o jedno vyšším, než je nejvyšší číslo složky aktuálně používané oběma paměťovými kartami vloženými do prostorů pro paměťové karty.
- Pokud je [Režim nahrávání] nastaven na něco jiného než [Standardní] a pořídí se snímek, může se automaticky vytvořit nová složka.

### Příbuzné téma

- [Nast. záznam. média: Režim nahrávání](#)

Digitální fotoaparát s výměnnými objektivy  
ILCE-7M3 α7III

## Název složky

Fotografie jsou nahrány do složky, která se automaticky vytvořila uvnitř složky DCIM na paměťové kartě. Způsob přiřazování názvů složek lze změnit.

1 MENU →  (Nastavení) → [Název složky] → požadované nastavení.

### Podrobnosti o položce menu

#### Stand.forma:

Forma názvu složky je následující: číslo složky + MSDCF.

Příklad: 100MSDCF

#### Forma času:

Forma názvu složky je následující: číslo složky + Y (poslední číslo)/MM/DD.

Příklad: 10070405 (Číslo složky: 100, datum: 04/05/2017)

#### Poznámka

- Nelze změnit nastavení [Název složky] pro videa.

Digitální fotoaparát s výměnnými objektivy  
ILCE-7M3 α7III

## Obnovit DB snímků

Pokud byste obrazové soubory zpracovávali na počítači, mohlo by dojít k problémům v souboru databáze obrazů. V takových případech se nebudou snímky z paměťové karty přehrávat na tomto přístroji. Pokud se tyto problémy vyskytnou, opravte soubor pomocí [Obnovit DB snímků].

1 MENU →  (Nastavení) → [Obnovit DB snímků] → požadovaný prostor pro paměťovou kartu → [Zadat].

### Poznámka

- Použijte dostatečně nabitý akumulátor. Nízká kapacita akumulátoru při opravách může poškodit data.



Digitální fotoaparát s výměnnými objektivy  
ILCE-7M3 α7III

## Zvukové signály

---

Vybere, zda přístroj bude produkovat zvuk.

**1** MENU →  **2** (Nastavení snímání2) → [Zvukové signály] → požadované nastavení.

### Podrobnosti o položce menu

#### Zapnuto:

Zvuky vznikají například během ostření při namáčknutí spouště.

#### Vypnuto:

Žádný zvuk nevzniká.

#### Poznámka

- Pokud je [Režim ostření] nastaven na [Průběžné AF], fotoaparát při ostření na objekt nepípne.

Digitální fotoaparát s výměnnými objektivy  
ILCE-7M3 α7III

## Zaháj. úsp. energie

Nastaví časové intervaly, ve kterých se automaticky přepne do režimu úspory energie, když nevykonáváte žádnou činnost, za účelem úspory bloku akumulátorů. K návratu do režimu snímání provedte nějakou činnost, například stiskněte tlačítko spouště napůl.

1 MENU →  (Nastavení) → [Zaháj. úsp. energie] → požadované nastavení.

### Podrobnosti o položce menu

30 min./5 min./2 min./1 min./10 s

#### Poznámka

- Vypněte přístroj, když jej delší dobu nebudete používat.
- Funkce úspory energie není aktivována, pokud je napájení dodáváno přes USB, při přehrávání prezentací nebo nahrávání videoklipů nebo při připojení k počítači nebo televizoru.

Digitální fotoaparát s výměnnými objektivy  
ILCE-7M3 α7III

## Tepl. auto. vyp. nap.

Nastaví teplotu fotoaparátu, při níž se fotoaparát při snímání automaticky vypne. Když je nastavena na [Vysoká], můžete pokračovat ve snímání, i když bude teplota fotoaparátu vyšší než normálně.

1 MENU →  (Nastavení) → [Tepl. auto. vyp. nap.] → požadované nastavení.

### Podrobnosti o položce menu

#### Standardní:

Nastaví standardní teplotu, při níž se fotoaparát vypne.

#### Vysoká:

Nastaví teplotu, při níž se fotoaparát vypne, na vyšší než [Standardní].

#### Když je [Tepl. auto. vyp. nap.] nastavena na [Vysoká]

- Nesnímejte, když držíte fotoaparát v ruce. Použijte stativ.
- Když fotoaparát používáte příliš dlouho a držíte jej přitom v ruce, může to způsobit puchýře.

### Doba nepřetržitého nahrávání videa, když je [Tepl. auto. vyp. nap.] nastavena na [Vysoká]

Doba dostupná pro nepřetržité snímání videa, když fotoaparát začne nahrávat s výchozími nastaveními poté, co bylo na chvíli vypnuto napájení, je následující. Následující hodnoty označují dobu od momentu, kdy fotoaparát začne nahrávat, do doby, kdy nahrávání skončí.

#### Okolní teplota: 20 °C

Doba nepřetržitého nahrávání pro videa (HD): asi 29 minut

Doba nepřetržitého nahrávání pro videa (4K): asi 29 minut

#### Okolní teplota: 30 °C

Doba nepřetržitého nahrávání pro videa (HD): asi 29 minut

Doba nepřetržitého nahrávání pro videa (4K): asi 29 minut

#### Okolní teplota: 40 °C

Doba nepřetržitého nahrávání pro videa (HD): asi 29 minut

Doba nepřetržitého nahrávání pro videa (4K): asi 29 minut

HD: XAVC S HD (60p 50M/50p 50M, když fotoaparát není připojen prostřednictvím Wi-Fi)

4K: XAVC S 4K (24p 60M/25p 60M, když fotoaparát není připojen prostřednictvím Wi-Fi)

#### Poznámka

- I když bude [Tepl. auto. vyp. nap.] nastavena na [Vysoká], nemusí se doba nahrávání pro videa změnit. Záleží na podmínkách nebo teplotě fotoaparátu.

### Příbuzné téma

- [Doby nahrávání videa](#)

Digitální fotoaparát s výměnnými objektivy  
ILCE-7M3 α7III

## IR dálkové ovládání

Tento přístroj můžete ovládat a pořizovat snímky pomocí tlačítka SHUTTER, tlačítka 2SEC (2sekundové zpoždění závěrky), a tlačítka START/STOP (nebo tlačítka videa (pouze RMT-DSLR2)) na bezdrátovém dálkovém ovladači RMT-DSLR1 (prodává se samostatně) a RMT-DSLR2 (prodává se samostatně). Nahlédněte také do návodu k použití pro infračervený dálkový ovladač.

1 MENU →  (Nastavení) → [IR dálkové ovládání] → požadované nastavení.

### Podrobnosti o položkách menu

#### Zapnuto:

Umožňuje činnost infračerveného dálkového ovladače.

#### Vypnuto:

Neumožňuje činnost infračerveného dálkového ovladače.

#### Poznámka

- Objektiv nebo sluneční clona může blokovat infračervený dálkový snímač, který přijímá signály. Infračervený dálkový ovladač používejte v poloze, ze které může přístroj přijímat signál.
- Když je [IR dálkové ovládání] nastaveno na [Zapnuto], přístroj se nepřepne do režimu úspory energie. Po použití infračerveného dálkového ovladače nastavte [Vypnuto].
- Infračervené dálkové ovládání nelze používat, když je [Dálk. ovl. Bluetooth] nastaveno na [Zapnuto].



Digitální fotoaparát s výměnnými objektivy  
ILCE-7M3 α7III

## Volič NTSC/PAL

Přehrává videa nahraná přístrojem na televizoru se systémem NTSC/PAL.

1 MENU →  (Nastavení) → [Volič NTSC/PAL] → [Zadat]

### Poznámka

- Pokud vložíte paměťovou kartu, která byla již dříve formátovaná jiným video systémem, objeví se hlášení, že musíte kartu znovu zformátovat.  
Když chcete nahrávat pomocí jiného systému, přeformátujte paměťovou kartu nebo použijte jinou paměťovou kartu.
- Když provedete [Volič NTSC/PAL] a nastavení se změní z výchozího, objeví se na spouštěcí obrazovce hlášení „Spuštěno NTSC.“ nebo „Spuštěno PAL.“.
- Když je [Volič NTSC/PAL] nastaven na PAL, hledáček nebo displej fotoaparátu nebo obrazovka připojeného zařízení HDMI může v následujících situacích na okamžik zčernat. Nejedná se o závadu.
  - Když začnete nebo ukončíte nahrávání videa a režim snímání je nastaven na jiný režim než  (Video) nebo **S&Q**.
  - Když změníte režim snímání z režimu  (Video) nebo **S&Q** na jiný režim.
  - Když přehráváte video poprvé po přepnutí do režimu přehrávání.

Digitální fotoaparát s výměnnými objektivy  
ILCE-7M3 α7III

## Nastavení HDMI: Rozlišení HDMI

Když připojíte přístroj k televizoru s vysokým rozlišením (HD) s konektory HDMI kabelem HDMI (prodává se samostatně), můžete si pro výstup snímků do televizoru vybrat rozlišení HDMI.

**1** MENU →  (Nastavení) → [Nastavení HDMI] → [Rozlišení HDMI] → požadované nastavení.

### Podrobnosti o položce menu

**Auto:**

Přístroj automaticky rozpozná televizor HD a nastaví výstupní rozlišení.

**2160p/1080p:**

Vysílá signály v 2160p/1080p.

**1080p:**

Vysílá signály v obrazové kvalitě HD (1080p).

**1080i:**

Vysílá signály v obrazové kvalitě HD (1080i).



**Poznámka**

- Pokud se snímky nezobrazí správně pomocí nastavení [Auto] vyberte buď [1080i], [1080p] a nebo [2160p/1080p], podle toho, jaký televizor má být připojen.

Digitální fotoaparát s výměnnými objektivy  
ILCE-7M3 α7III

## Nastavení HDMI: Výstup 24p/60p (video) (Pouze pro modely kompatibilní s 1080 60i)

Můžete nastavit 1080/24p nebo 1080/60p jako výstupní formát HDMI, když je [ Nast. záznamu] nastaveno na [24p 50M], [24p 60M] nebo [24p 100M].

- 1 MENU →  (Nastavení) → [Nastavení HDMI] → [Rozlišení HDMI] → [1080p].
- 2 MENU →  (Nastavení) → [Nastavení HDMI] → [ Výstup 24p/60p] → požadované nastavení.

### Podrobnosti o položce menu

#### 60p:

Videa budou ve výstupu 60p.

#### 24p:

Videa budou ve výstupu 24p.

#### Poznámka

- Kroky 1 a 2 lze nastavit v různém pořadí.

### Příbuzné téma

- [Nast. záznamu \(video\)](#)

Digitální fotoaparát s výměnnými objektivy  
ILCE-7M3 α7III

## Nastavení HDMI: Zobraz. info. HDMI

Vybere, zda se zobrazí informace o snímání, když je přístroj připojen k televizoru kabelem HDMI (prodává se samostatně).

1 MENU →  (Nastavení) → [Nastavení HDMI] → [Zobraz. info. HDMI] → požadované nastavení.

### Podrobnosti o položce menu

#### Zapnuto:

Zobrazí informace o snímání na televizoru.

Nahráný snímek a informace o snímání se zobrazí na televizoru a na displeji fotoaparátu se nezobrazí nic.

#### Vypnuto:

Nezobrazí informace o snímání na televizoru.

Na televizoru se zobrazí pouze nahráný snímek a na displeji fotoaparátu se zobrazí nahráný snímek a informace o snímání.

#### Poznámka

- Když je přístroj připojen k televizoru kompatibilnímu s 4K, automaticky se vybere [Vypnuto].
- Když nastavíte [ Formát souboru] na [XAVC S 4K] a budete pořizovat video s fotoaparátem připojeným k zařízení HDMI, snímky se nezobrazí na displeji.



Digitální fotoaparát s výměnnými objektivy  
ILCE-7M3 α7III

## Nastavení HDMI: Výstup TC (video)

Nastaví, zda se při výstupu signálu do jiných zařízení pro profesionální použití navrství informace TC (časový kód) do výstupního signálu přes konektor HDMI.

Tato funkce zařadí informace o časovém kódu do výstupního signálu HDMI. Přístroj vysílá informace časového kódu jako digitální data, nikoli jako obrázek zobrazený na displeji. Připojené zařízení tak může využít digitálních údajů, aby rozpoznalo časové údaje.

1 MENU →  (Nastavení) → [Nastavení HDMI] → [ Výstup TC] → požadované nastavení.

### Podrobnosti o položce menu



#### Zapnuto:

Časový kód se vysílá do dalších zařízení.

#### Vypnuto:

Časový kód se nevysílá do dalších zařízení.

#### Poznámka

- Když je [ Výstup TC] nastaven na [Zapnuto], snímek možná nebude správně vyslán do televizoru nebo nahrávacího zařízení. V takových případech nastavte [ Výstup TC] na [Vypnuto].

Digitální fotoaparát s výměnnými objektivy  
ILCE-7M3 α7III

## Nastavení HDMI: Ovládání REC (video)

Pokud připojíte fotoaparát k externímu rekordéru/přehrávači, můžete spuštění a zastavení nahrávání rekordéru/přehrávače ovládat dálkově fotoaparátem.

1 MENU →  (Nastavení) → [Nastavení HDMI] → [ Ovládání REC] → požadované nastavení.

### Podrobnosti o položce menu

#### Zapnuto:







 STBY Fotoaparát může vyslat příkaz pro nahrávání externímu rekordéru/přehrávači.

 REC Fotoaparát vysílá příkaz pro nahrávání externímu rekordéru/přehrávači.

#### Vypnuto:

Fotoaparát není schopen vyslat příkaz externímu rekordéru/přehrávači, aby spustil nebo ukončil nahrávání.

#### Poznámka

- K dispozici pro externí rekordéry/přehrávače kompatibilní s [ Ovládání REC].
- Když používáte funkci [ Ovládání REC], nastavte režim snímání na  (Video).
- Když je [ Výstup TC] nastaven na [Vypnuto], nemůžete používat funkci [ Ovládání REC].
- I když se zobrazí , nemusí externí rekordér/přehrávač pracovat správně. Záleží na nastaveních nebo stavu rekordéru/přehrávače. Před použitím zkontrolujte, zda externí rekordér/přehrávač pracuje správně.

Digitální fotoaparát s výměnnými objektivy  
ILCE-7M3 α7III

## Nastavení HDMI: OVLÁDÁNÍ HDMI

Když připojíte přístroj k televizoru kompatibilnímu s „BRAVIA“ Sync kabelem HDMI (prodává se samostatně), můžete ovládat přístroj, když namíříte dálkové ovládání televizoru na televizor.

- 1 MENU →  (Nastavení) → [Nastavení HDMI] → [OVLÁDÁNÍ HDMI] → požadované nastavení.
- 2 Připojte přístroj k televizoru kompatibilnímu s „BRAVIA“.  
Vstup z televizoru je automaticky přepnut a snímky z přístroje se zobrazí na obrazovce televizoru.
- 3 Stiskněte tlačítko SYNC MENU na dálkovém ovládání televizoru.
- 4 Přístroj ovládejte dálkovým ovládáním televizoru.

### Podrobnosti o položce menu

#### Zapnuto:

Tento přístroj můžete ovládat dálkovým ovládáním televizoru.

#### Vypnuto:

Tento přístroj nemůžete ovládat dálkovým ovládáním televizoru.

#### Poznámka

- Pokud připojíte tento přístroj k televizoru pomocí kabelu HDMI, budou dostupné položky menu omezené.
- [OVLÁDÁNÍ HDMI] je dostupné pouze s televizorem kompatibilním s „BRAVIA“ Sync. Činnost SYNC MENU se liší podle televizoru, který používáte. Podrobnosti naleznete v návodu k obsluze přiloženém k televizoru.
- Pokud přístroj nežádoucím způsobem reaguje na dálkové ovládání televizoru v době, kdy je prostřednictvím připojení HDMI připojen k televizoru jiného výrobce, vyberte MENU →  (Nastavení) → [Nastavení HDMI] → [OVLÁDÁNÍ HDMI] → [Vypnuto].

Digitální fotoaparát s výměnnými objektivy  
ILCE-7M3 α7III

## Spojení USB

Vybere způsob připojení USB, když je přístroj připojen k počítači atd.

Předem vyberte MENU →  (Síť) → [Ovl. smartphonem] → [Ovl. smartphonem] → [Vypnuto].

**1** MENU →  (Nastavení) → [Spojení USB] → požadované nastavení.

### Podrobnosti o položce menu

#### Auto:

Automaticky provede spojení hromadné paměti nebo MTP podle počítače nebo zařízení USB, která mají být připojena.

#### Hrom.paměť:

Provede připojení hromadné paměti mezi přístrojem, počítačem a dalšími zařízeními USB.

#### MTP:

Provede připojení MTP mezi přístrojem, počítačem a dalšími zařízeními USB.

- Paměťová karta v prostoru pro paměťovou kartu 1 je cílem připojení.

#### Dálkově z počítače:

Pro ovládání přístroje z počítače, například funkcí snímání nebo ukládání snímků v počítači, používá Imaging Edge

#### Poznámka

- Navázání spojení mezi přístrojem a počítačem může trvat jistou dobu, když je [Spojení USB] nastaveno na [Auto].

### Příbuzné téma

- [Nast. Dálkově z poč.: Cíl uložení fotografie](#)
- [Nast. Dálkově z poč.: Ul. sn. RAW+J do PC](#)

Digitální fotoaparát s výměnnými objektivy  
ILCE-7M3 α7III

## Nastavení USB LUN

---

Zvyšuje kompatibilitu omezením funkcí spojení USB.

**1** MENU →  (Nastavení) → [Nastavení USB LUN] → požadované nastavení.

### Podrobnosti o položce menu

**Více:**

Běžně používejte [Více].

**Jeden:**

Nastavte [Nastavení USB LUN] na [Jeden], pouze pokud se nemůžete připojit.

Digitální fotoaparát s výměnnými objektivy  
ILCE-7M3 α7III

## Napájení USB

Když je přístroj připojen k počítači nebo zařízení USB, nastaví, zda se napájení bude dodávat kabelem USB.

**1** MENU →  (Nastavení) → [Napájení USB] → požadované nastavení.

### Podrobnosti o položce menu

#### Zapnuto:

Když je přístroj připojen k počítači atd., bude napájení dodáváno do přístroje kabelem USB.

#### Vypnuto:

Napájení se do přístroje nedodává kabelem USB, když je přístroj připojen k počítači atd. Pokud použijete přiložený síťový adaptér, napájení se bude dodávat, i když vyberete [Vypnuto].

#### Poznámka

- Pro dodávky napájení kabelem USB vložte blok akumulátorů do přístroje.

Digitální fotoaparát s výměnnými objektivy  
ILCE-7M3 α7III

## Nast. Dálkově z poč.: Cíl uložení fotografie

Nastaví, zda se fotografie uložené ve fotoaparátu a počítači při snímání ve funkci vzdáleného PC uloží. Toto nastavení je užitečné, když chcete zkontrolovat nahrané snímky ve fotoaparátu, aniž byste fotoaparát opustili.

\* Vzdálené PC: Používá „Imaging Edge“ k ovládní přístroje z počítače včetně takových funkcí jako snímání a ukládání snímků v počítači.

1 MENU →  (Nastavení) → [Nast. Dálkově z poč.] → [Cíl uložení fotografie] → požadované nastavení.

### Podrobnosti o položce menu

#### Pouze počítač:

Uloží fotografie pouze do počítače.

#### Počítač+sním. zařiz.:

Uloží fotografie do počítače a do fotoaparátu.

#### Poznámka

- Při snímání se vzdáleným PC nemůžete měnit nastavení pro [Cíl uložení fotografie]. Upravte nastavení před začátkem snímání.
- Pokud vložíte paměťovou kartu, na kterou nelze nahrávat, nemůžete pořizovat fotografie, i když vyberete [Počítač+sním. zařiz.].
- Pokud vyberete [Počítač+sním. zařiz.] a ve fotoaparátu není vložena paměťová karta, nemůžete uvolnit závěrku, i když je [Uvolnit bez karty] nastaveno na [Povolit].
- Při snímání se vzdáleným PC je [Režim nahrávání] v [Nast. záznam. média] uzamčeno na [Standardní] a nelze je změnit.
- Při přehrávání fotografií ve fotoaparátu nemůžete snímat se vzdáleným PC.

### Příbuzné téma

- [Spojení USB](#)
- [Uvolnit bez karty](#)
- [Nast. Dálkově z poč.: Ul. sn. RAW+J do PC](#)

Digitální fotoaparát s výměnnými objektivy  
ILCE-7M3 α7III

## Nast. Dálkově z poč.: Ul. sn. RAW+J do PC

Vybere typ souboru pro snímky, které se mají přenést do počítače při snímání se vzdáleným PC.

Při fotografování se vzdáleným PC, nezobrazí aplikace na počítači snímek, dokud nebude zcela přenesený. Při snímání RAW+JPEG můžete zvýšit rychlost zpracování zobrazení, když přenesete pouze snímky JPEG, namísto abyste přenášeli snímky RAW i JPEG.

\* Vzdálené PC: Používá Imaging Edge k ovládní přístroje z počítače, včetně takových funkcí jako snímání a ukládání snímků v počítači.

1 MENU →  (Nastavení) → [Nast. Dálkově z poč.] → [Ul. sn. RAW+J do PC] → požadované nastavení.

### Podrobnosti o položce menu

#### RAW & JPEG:

Přenesou soubory RAW i JPEG do počítače.

#### Pouze JPEG:

Přenesou do počítače pouze soubory JPEG.

#### Pouze RAW:

Přenesou do počítače pouze soubory RAW.

#### Poznámka

- Nastavení pro [Ul. sn. RAW+J do PC] nelze změnit při snímání se vzdáleným PC. Upravte nastavení před začátkem snímání.
- [Ul. sn. RAW+J do PC] lze nastavit pouze, když je [ Formát souboru] nastavena na [RAW & JPEG].
- Při snímání se vzdáleným PC je [Režim nahrávání] v [Nast. záznam. média] uzamčen na [Standardní] a nelze to změnit.

### Příbuzné téma

- [Spojení USB](#)
- [Formát souboru \(fotografie\)](#)
- [Nast. Dálkově z poč.: Cíl uložení fotografie](#)





Digitální fotoaparát s výměnnými objektivy  
ILCE-7M3 α7III

## Jazyk

---

Vybere jazyk, který se bude používat pro položky menu, varování a hlášení.

**1** MENU →  (Nastavení) → [] Jazyk → požadovaný jazyk.

Digitální fotoaparát s výměnnými objektivy  
ILCE-7M3 α7III

## Nast.data/času

Když zapnete přístroj poprvé nebo když se zcela vybitý vnitřní nabíjecí zálohovací akumulátor, automaticky se zobrazí obrazovka nastavení hodin. Při prvním nastavování data a času vyberte toto menu.

**1** MENU →  (Nastavení) → [Nast.data/času] → požadované nastavení.

### Podrobnosti o položce menu

#### Letní čas:

Vybere letní čas [Zapnuto]/[Vypnuto].

#### Datum/čas:

Nastaví datum a čas.

#### Formát data:

Vybere formát zobrazení data a času.

#### Tip

- Chcete-li nabít interní nabíjecí zálohovací akumulátor, vložte nabitý blok akumulátorů a ponechejte přístroj na 24 hodin nebo víc s vypnutým napájením.
- Pokud se hodiny resetují při každém nabíjení akumulátoru, je možné, že interní nabíjecí zálohovací akumulátor je opotřebovaný. Obráťte se na servis.

Digitální fotoaparát s výměnnými objektivy  
ILCE-7M3 α7III

## Nastavení oblasti

---

Nastaví oblast, kde se přístroj používá.

**1** MENU →  (Nastavení) → [Nastavení oblasti] → požadovaná oblast.

Digitální fotoaparát s výměnnými objektivy  
ILCE-7M3 α7III

## Info. o copyrightu

Na fotografie zapisuje informace o autorských právech.

- 1 MENU →  (Nastavení) → [Info. o copyrightu] → požadované nastavení.
- 2 Když vyberete [Nastavit fotografa] nebo [Nastavit copyright], na displeji se objeví klávesnice. Zadejte vaše požadované jméno.

### Podrobnosti o položce menu

#### Zapsat info. o copyr.:

Nastaví, zda se запиší informace o autorských právech. ([Zapnuto]/[Vypnuto])

- Když vyberete [Zapnuto], objeví se na obrazovce snímání ikona .

#### Nastavit fotografa:

Nastaví jméno fotografa.

#### Nastavit copyright:

Nastaví jméno držitele autorských práv.

#### Zobraz. info. o copyr.:

Zobrazí aktuální informace o autorských právech.

#### Poznámka

- Můžete zadat pouze alfanumerické znaky a symboly pro [Nastavit fotografa] a [Nastavit copyright]. Můžete zadat až 46 znaků.
- Při přehrávání snímků s informacemi o autorských právech se objeví ikona .
- Pokud chcete zabránit neautorizovanému použití [Info. o copyrightu], musíte předtím, než někomu půjčíte nebo předáte svůj fotoaparát, vymazat sloupce [Nastavit fotografa] a [Nastavit copyright].
- Sony neodpovídá za problémy nebo škody způsobené používáním [Info. o copyrightu].

### Příbuzné téma

- [Jak používat klávesnici](#)

Digitální fotoaparát s výměnnými objektivy  
ILCE-7M3 α7III

## Verze

Zobrazí verzi softwaru tohoto přístroje. Když se objeví aktualizace aplikací přístroje, zkontrolujte verzi, atd. Zobrazí také verzi objektivu, pokud je nasazen objektiv kompatibilní s aktualizacemi firmwaru. Pokud je nasazen adaptér pro bajonet kompatibilní s aktualizacemi firmwaru, zobrazí se verze adaptéru pro bajonet v oblasti objektivu.

1 MENU →  (Nastavení) → [Verze].

### Poznámka

- Aktualizace lze provádět pouze tehdy, pokud je zbývající kapacita akumulátoru  (3 zbývající čárky baterie) nebo vyšší. Použijte dostatečně nabitý blok akumulátorů.

Digitální fotoaparát s výměnnými objektivy  
ILCE-7M3 α7III

## Režim demo

Pokud byl fotoaparát určitou dobu v nečinnosti, funkce [Režim demo] automaticky zobrazí videosekvence zaznamenané na paměťové kartě (demonstrace). Běžně vyberte [Vypnuto].

1 MENU →  (Nastavení) → [Režim demo] → požadované nastavení.

### Podrobnosti o položce menu

#### Zapnuto:

Demonstrace přehrávání videa se spustí automaticky, pokud s přístrojem nepracujete asi po jednu minutu. Lze přehrávat pouze chráněná videa AVCHD.

Nastavte režim prohlížení na [Přehled AVCHD] a nastavte ochranu souboru videa s nejstarším datem a časem nahrávání.

#### Vypnuto:

Nespustí demonstraci.

#### Poznámka

- Tuto položku můžete nastavit, pouze když je přístroj napájen síťovým adaptérem (přiložen).
- Když na paměťové kartě nejsou žádná chráněná videa AVCHD, nelze vybrat [Zapnuto].
- [Režim demo] vždy zobrazí videa na paměťové kartě v prostoru pro paměťovou kartu 1.

Digitální fotoaparát s výměnnými objektivy  
ILCE-7M3 α7III

## Reset nastavení

---

Resetuje přístroj na výchozí nastavení. I když provedete [Reset nastavení], nahrané snímky se uchovají.

**1** MENU →  (Nastavení) → [Reset nastavení] → požadované nastavení.

### Podrobnosti o položce menu

#### Reset nast. fotoaparátu:

Obnoví výchozí hodnoty nastavení hlavních parametrů snímání.

#### Inicializovat:

Inicializuje všechna nastavení na výchozí.

#### Poznámka

- Při resetování si dejte pozor, abyste nevysunuli blok akumulátorů.
- Hodnota nastavená pomocí [Nastavení AF] nebude resetována, i když se provede [Reset nast. fotoaparátu] nebo [Inicializovat].
- Nastavení [Profil obrazu] nebudou resetována, ani když se provede [Reset nast. fotoaparátu] nebo [Inicializovat].

---

### Příbuzné téma

- [Nastavení AF](#)
- [Seznam hodnot výchozích nastavení](#)

Digitální fotoaparát s výměnnými objektivy  
ILCE-7M3 α7III

## PlayMemories Mobile

Pomocí aplikace smartphonu PlayMemories Mobile můžete pořídit snímek během ovládání fotoaparátu pomocí smartphonu nebo přenášet snímky nahrané na fotoaparátu do smartphonu. Aplikaci PlayMemories Mobile si stáhněte a nainstalujte z obchodu s aplikacemi. Pokud je aplikace PlayMemories Mobile na vašem smartphonu již nainstalována, nezapomeňte ji aktualizovat a nainstalovat nejnovější verzi.

Podrobnosti o PlayMemories Mobile naleznete na stránce podpory (<http://www.sony.net/pmm/>).

Nejnovější verze aplikace smartphonu byla přejmenována na Imaging Edge Mobile.

### Poznámka

- Postupy nebo zobrazení na displeji podléhají změnám bez předchozího upozornění z důvodů budoucích verzí.



Digitální fotoaparát s výměnnými objektivy  
ILCE-7M3 α7III

## Ovládání fotoaparátu pomocí smartphonu Android (NFC spuštění jedním dotykem)

Tento přístroj můžete připojit ke smartphonu Android vybavenému funkcí NFC, když se jím smartphonu dotknete, a pak můžete přístroj ovládat pomocí smartphonu.

Ujistěte se, že je [Ovl. smartphonem] nastaveno na [Zapnuto] výběrem MENU →  (Síť) → [Ovl. smartphonem].

**1 Na smartphonu zapněte funkci NFC.**

**2 Přístroj přepněte do režimu snímání.**

- Funkce NFC je k dispozici pouze pokud je na displeji zobrazen symbol  (N).

**3 Smartphonem se dotkněte přístroje.**

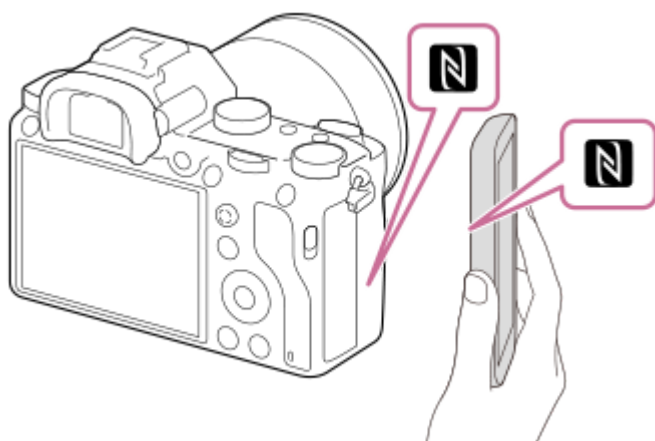

Smartphone se propojí s přístrojem a spustí se aplikace PlayMemories Mobile.

- Můžete pořídit snímek pomocí dálkového ovladače a současně kontrolovat kompozici snímku na obrazovce smartphonu.
- Smartphonem se dotkněte přístroje asi na 1-2 sekundy, dokud se nespustí aplikace PlayMemories Mobile.

### O funkci „NFC“

NFC je technologie, která umožňuje bezdrátovou komunikaci na krátkou vzdálenost mezi různými zařízeními, např. mobilními telefony nebo přístroji typu IC tag apod. Technologie NFC usnadňuje datovou komunikaci, která probíhá pouhým dotykem určeného dotykového bodu.

- NFC (Near Field Communication) je mezinárodním standardem pro bezdrátovou komunikaci na krátkou vzdálenost.

### Poznámka

- Pokud nemůžete uskutečnit spojení, proveďte následující:
  - Na smartphonu spusťte aplikaci PlayMemories Mobile a poté smartphone pomalu posuňte směrem k symbolu  (N) na přístroji.
  - Pokud je smartphone v pouzdře, vyndejte ho.
  - Pokud je přístroj v obalu, vyjměte jej.
  - Ověřte si, zda je funkce NFC na vašem telefonu aktivována.
- Když komunikace Bluetooth a Wi-Fi používají stejné frekvenční pásmo, může dojít k rušení radiových vln. Pokud je vaše spojení Wi-Fi nestabilní, můžete je zlepšit vypnutím funkce Bluetooth na smartphonu. Pokud to uděláte, nebude k dispozici funkce

propojování informací o poloze.

- Pokud je režim [Režim letadlo] nastaven na [Zapnuto], tento přístroj nelze připojit ke smartphonu. Nastavte [Režim letadlo] na [Vypnuto].
- Pokud je tento přístroj v režimu přehrávání a je propojen se smartphonem, zobrazený snímek se odešle do smartphonu.

---

#### **Příbuzné téma**

- [PlayMemories Mobile](#)
- [Režim letadlo](#)

4-732-948-65(1) Copyright 2018 Sony Corporation

## Ovládání fotoaparátu pomocí smartphonu s Android (QR code)

Tento přístroj můžete ovládat pomocí smartphonu, když připojíte smartphone k fotoaparátu pomocí QR code. Ujistěte se, že je [Ovl. smartphonem] nastaveno na [Zapnuto] výběrem MENU → (Síť) → [Ovl. smartphonem].

### 1 MENU → (Síť) → [Ovl. smartphonem] → [ Připojení].

Na displeji přístroje se zobrazí QR code (A) a SSID (B).

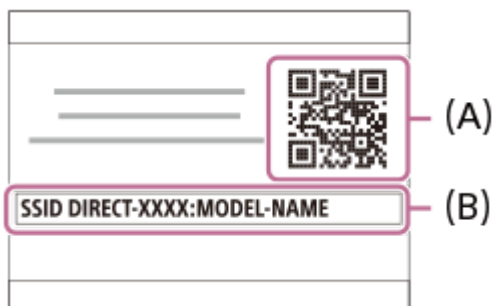

### 2 Spusťte PlayMemories Mobile na smartphonu a vyberte [Skenování QR Code sním. zařízení].

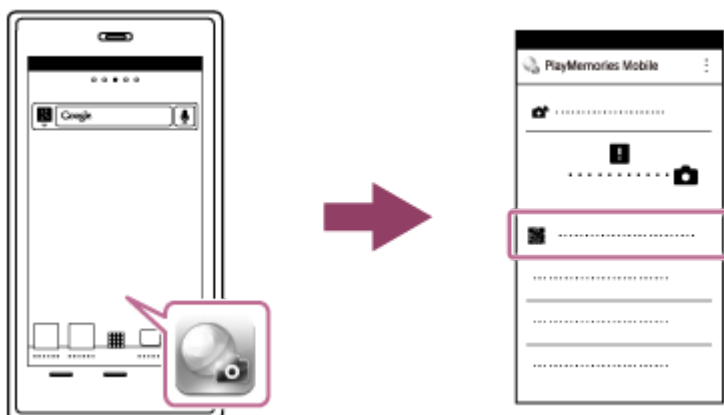

### 3 Vyberte [OK] na displeji smartphonu.

- Když se zobrazí hlášení, vyberte znovu [OK].



### 4 Přečtěte smartphonem QR code zobrazený na displeji fotoaparátu.

Když je QR code přečten, na displeji smartphonu se zobrazí hlášení [Propojit se snímacím zařízením?].

## 5 Vyberte [OK] na displeji smartphonu.

Smartphone se připojí k přístroji.

- Nyní můžete pořizovat snímky dálkovým ovládním a přitom kontrolovat kompozici na displeji smartphonu.

### Tip

- Když je QR code přečtený, zaregistruje se do smartphonu SSID (DIRECT-xxxx) a heslo přístroje. To umožňuje snadné pozdější připojení smartphonu k fotoaparátu prostřednictvím Wi-Fi výběrem SSID. (Předem nastavte [Ovl. smartphonem] na [Zapnuto].)

### Poznámka

- Když komunikace Bluetooth a Wi-Fi používají stejné frekvenční pásmo, může dojít k rušení radiových vln. Pokud je vaše spojení Wi-Fi nestabilní, můžete je zlepšit vypnutím funkce Bluetooth na smartphonu. Pokud to uděláte, nebude k dispozici funkce propojování informací o poloze.
- Pokud nemůžete připojit smartphone k fotoaparátu pomocí funkce [Jed. dotykem(NFC)] nebo QR code, použijte SSID a heslo.

### Příbuzné téma

- [PlayMemories Mobile](#)
- [Ovládání fotoaparátu pomocí smartphonu Android \(SSID\)](#)

Digitální fotoaparát s výměnnými objektivy  
ILCE-7M3 α7III

## Ovládání fotoaparátu pomocí smartphonu Android (SSID)

Tento přístroj můžete ovládat pomocí smartphonu, když připojíte smartphone k fotoaparátu pomocí SSID a hesla. Ujistěte se, že je [Ovl. smartphonem] nastaveno na [Zapnuto] výběrem MENU →  (Síť) → [Ovl. smartphonem].

- 1 MENU →  (Síť) → [Ovl. smartphonem] → [ Připojení].**

Na displeji přístroje se zobrazí QR code.

- 2 Stiskněte tlačítko  (vymazat) přístroje.**

Na displeji přístroje se zobrazí SSID přístroje a heslo.

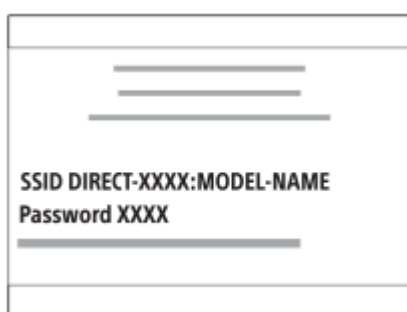

- 3 Na svém smartphonu spusťte aplikaci PlayMemories Mobile.**

- 4 Vyberte název modelu přístroje (DIRECT-xxxx: xxxx).**



- 5 Zadejte heslo, které je na tomto přístroji zobrazeno.**



Smartphone se připojí k přístroji.

- Nyní můžete pořizovat snímky dálkovým ovládáním a přitom kontrolovat kompozici na displeji smartphonu.

### Poznámka

- Když komunikace Bluetooth a Wi-Fi používají stejné frekvenční pásmo, může dojít k rušení radiových vln. Pokud je vaše spojení Wi-Fi nestabilní, můžete je zlepšit vypnutím funkce Bluetooth na smartphonu. Pokud to uděláte, nebude k dispozici funkce propojování informací o poloze.

---

### Příbuzné téma

- [PlayMemories Mobile](#)

Digitální fotoaparát s výměnnými objektivy  
ILCE-7M3 α7III

## Ovládání fotoaparátu pomocí iPhone nebo iPad (QR code)

K fotoaparátu můžete připojit iPhone nebo iPad pomocí QR code a ovládat fotoaparát pomocí iPhone nebo iPad. Ujistěte se, že je [Ovl. smartphonem] nastaveno na [Zapnuto] výběrem MENU →  (Sít') → [Ovl. smartphonem].

### 1 MENU → (Sít') → [Ovl. smartphonem] → [ Připojení].

Na displeji přístroje se zobrazí QR code (A) a SSID (B).

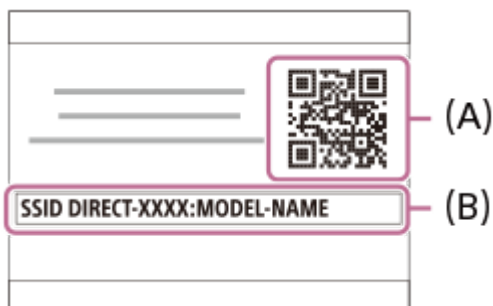

### 2 Spusťte PlayMemories Mobile na iPhone nebo iPad a vyberte [Skenování QR Code sním. zařízení].

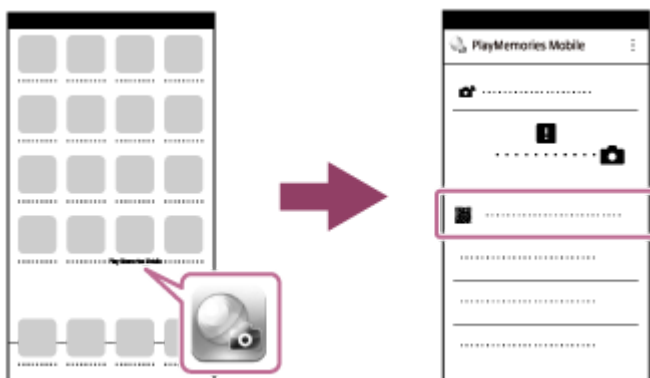

### 3 Vyberte [OK] na displeji iPhone nebo iPad.

- Když se zobrazí hlášení, vyberte znovu [OK].



### 4 Přečtěte QR code zobrazený na displeji fotoaparátu pomocí iPhone nebo iPad.

**5 Nainstalujte profil (nastavovací informace) podle instrukcí zobrazených na displeji iPhone nebo iPad a vyberte [OK].**

Profil bude nainstalován na iPhone nebo iPad.

- Pokud jste aktivovali funkci pro uzamčení heslem pro svůj iPhone nebo iPad, bude třeba, abyste zadali heslo. Zadejte heslo, které jste si dali pro svůj iPhone nebo iPad.



**6 Vyberte [Settings] na obrazovce „Home“ → [Wi-Fi] → SSID pro přístroj na iPhone nebo iPad.**

iPhone nebo iPad se připojí k přístroji.



**7 Vraťte se k obrazovce „Home“ na iPhone nebo iPad a spusťte PlayMemories Mobile.**

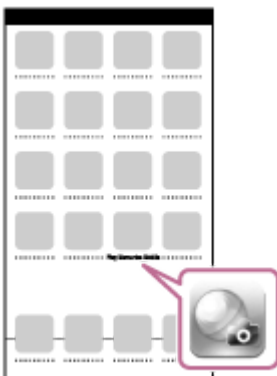

- Můžete pořizovat snímky dálkovým ovládáním a přitom kontrolovat kompozici na displeji iPhone nebo iPad.

**Tip**

- Když bude QR code přečtený, SSID přístroje (DIRECT-xxxx) a heslo se zaregistrují do iPhone nebo iPad. To umožňuje snadné pozdější připojení iPhone nebo iPad k přístroji prostřednictvím Wi-Fi výběrem SSID. (Předem nastavte [Ovl. smartphonem] na [Zapnuto].)



## Poznámka

- Když komunikace Bluetooth a Wi-Fi používají stejné frekvenční pásmo, může dojít k rušení radiových vln. Pokud je vaše spojení Wi-Fi nestabilní, můžete je zlepšit vypnutím funkce Bluetooth na smartphonu. Pokud to uděláte, nebude k dispozici funkce propojování informací o poloze.
- Pokud nemůžete připojit iPhone nebo iPad k fotoaparátu pomocí QR code, použijte SSID a heslo.

---

## Příbuzné téma

- [PlayMemories Mobile](#)
- [Ovládání fotoaparátu pomocí iPhone nebo iPad \(SSID\)](#)

4-732-948-65(1) Copyright 2018 Sony Corporation

Digitální fotoaparát s výměnnými objektivy  
ILCE-7M3 α7III

## Ovládání fotoaparátu pomocí iPhone nebo iPad (SSID)

Fotoaparát můžete ovládat pomocí iPhone nebo iPad, když připojíte iPhone nebo iPad k fotoaparátu pomocí SSID a hesla.

Ujistěte se, že je [Ovl. smartphonem] nastaveno na [Zapnuto] výběrem MENU →  (Síť) → [Ovl. smartphonem].

- 1 MENU →  (Síť) → [Ovl. smartphonem] → [ Připojení].**

Na displeji přístroje se zobrazí QR code.

- 2 Stiskněte tlačítko  (vymazat) přístroje.**

Na displeji přístroje se zobrazí SSID přístroje a heslo.



- 3 Vyberte název modelu přístroje (DIRECT-xxxx: xxxx) na obrazovce nastavení Wi-Fi vašeho iPhone nebo iPad.**



- 4 Zadejte heslo, které je na tomto přístroji zobrazeno.**



K přístroji je připojen iPhone nebo iPad.

- 5 Potvrďte, že jste iPhone nebo iPad připojili k „SSID“ uvedenému na přístroji.



- 6 Vraťte se k obrazovce „Home“ na iPhone nebo iPad a spusťte PlayMemories Mobile.



- Můžete pořizovat snímky dálkovým ovládním a přitom kontrolovat kompozici na displeji iPhone nebo iPad.

#### Poznámka

- Když komunikace Bluetooth a Wi-Fi používají stejné frekvenční pásmo, může dojít k rušení radiových vln. Pokud je vaše spojení Wi-Fi nestabilní, můžete je zlepšit vypnutím funkce Bluetooth na smartphonu. Pokud to uděláte, nebude k dispozici funkce propojování informací o poloze.

#### Příbuzné téma

- [PlayMemories Mobile](#)

Digitální fotoaparát s výměnnými objektivy  
ILCE-7M3 α7III

## Fce Od. do smartph.: Odeslat do smartph.

Do smartphonu můžete přenášet fotografie nebo videa XAVC S, zpomalená nebo zrychlená videa a prohlížet je. Na vašem smartphonu musí být nainstalována aplikace PlayMemories Mobile.

**1 MENU →  (Síť) → [Fce Od. do smartph.] → [Odeslat do smartph.] → požadované nastavení.**

- Pokud v režimu přehrávání stisknete tlačítko  (Odeslat do smartph.), objeví se stránka nastavení položky [Odeslat do smartph.].

**2 Když je přístroj připraven pro přenos, na přístroji se objeví informační obrazovka. Pomocí těchto údajů propojte smartphone s přístrojem.**

- Metoda nastavení pro propojení smartphonu s tímto přístrojem závisí na typu smartphonu.



### Podrobnosti o položce menu

#### Zvolit na tomto zařízení:

V přístroji vybere snímek, který se má přenést do smartphonu.

(1) Vybírejte mezi položkami [Toto foto], [Všech. s tímto datem] nebo [Více snímků].

- Zobrazené volby se mohou lišit podle režimu prohlížení vybraného ve fotoaparátu.

(2) Pokud zvolíte [Více snímků], vyberte požadované snímky pomocí středu řídicího kolečka a pak stiskněte MENU → [Zadat].

#### Zvolit ve smartphonu:

Na smartphonu se zobrazí všechny snímky zaznamenané na paměťové kartě přístroje.

#### Poznámka

- Můžete pouze přenášet snímky, které jsou uloženy na paměťové kartě fotoaparátu.
- Můžete přenášet pouze snímky, které jsou uloženy na paměťové kartě v prostoru pro paměťovou kartu, která se přehrává. Pokud chcete změnit prostor, ve kterém se přehrává paměťová karta, vyberte MENU →  (Přehrávání) → [Vyb. méd. pro přehr.] → požadovaný prostor.
- Jako velikost snímků, které se mají odeslat do smartphonu, lze vybrat [Původní], [2M] nebo [VGA]. Změna velikosti snímku viz následující kroky.
  - Pro smartphone Android  
Spustíte PlayMemories Mobile a změníte velikost snímku pomocí [Nastavení] → [Kopírovat velikost snímku].
  - Pro iPhone/iPad  
Vyberte PlayMemories Mobile v menu nastavení a změníte velikost snímku pomocí [Kopírovat velikost snímku].
- Snímky ve formátu RAW se při odesílání konvertují do formátu JPEG.

- Nelze posílat videa formátu AVCHD.
- Do smartphonu nemůžete přenášet videa XAVC S 4K nebo původní data videí XAVC S HD nahraných v rozlišení [120p]/[100p]. Můžete přenášet pouze videa proxy.
- V závislosti na typu smartphonu se nemusí přenesené video přehrávat správně. Například se video nemusí přehrávat plynule nebo bude bez zvuku.
- V závislosti na formátu fotografie, videa, zpomaleného nebo zrychleného videa nemusí být možné je na smartphonu přehrát.
- Tento přístroj sdílí informace o připojení pro funkci [Odeslat do smartph.] se zařízením, které má povolení k připojení. Pokud chcete změnit zařízení, které má povoleno připojení k přístroji, řiďte se při resetování informací o připojení těmito kroky. MENU →  (Síť) → [Nastavení Wi-Fi] → [Reset SSID/Hesla]. Po resetování informací o připojení musíte smartphone znovu zaregistrovat.
- Pokud je režim [Režim letadlo] nastaven na [Zapnuto], tento přístroj nelze připojit ke smartphonu. Nastavte [Režim letadlo] na [Vypnuto].
- Při přenášení velkého počtu snímků nebo dlouhých videí doporučujeme, abyste fotoaparát napájeli ze síťové zásuvky pomocí síťového adaptéru (příložen).

---



### Příbuzné téma

- [PlayMemories Mobile](#)
- [Ovládání fotoaparátu pomocí smartphonu Android \(NFC spuštění jedním dotykem\)](#)
- [Ovládání fotoaparátu pomocí smartphonu s Android \(QR code\)](#)
- [Ovládání fotoaparátu pomocí smartphonu Android \(SSID\)](#)
- [Ovládání fotoaparátu pomocí iPhone nebo iPad \(QR code\)](#)
- [Ovládání fotoaparátu pomocí iPhone nebo iPad \(SSID\)](#)
- [Odesílání snímků do smartphonu Android \(sdílení jedním dotykem NFC\)](#)
- [Fce Od. do smartph.: Cíl odesílání \(videa proxy\)](#)
- [Režim letadlo](#)

Digitální fotoaparát s výměnnými objektivy  
ILCE-7M3 α7III

## Fce Od. do smartph.: Cíl odesílání (videa proxy)

Při přenášení videa XAVC S do smartphonu pomocí [Odeslat do smartph.] můžete nastavit, zda chcete přenášet video proxy s nízkou bitovou rychlostí nebo původní video s vysokou bitovou rychlostí.

1 MENU →  (Sít') → [Fce Od. do smartph.] → [ Cíl odesílání] → požadované nastavení.

### Podrobnosti o položce menu

#### Pouze zástupné:

Přenesou pouze videa proxy.

#### Pouze původní:

Přenesou pouze původní videa.

#### Zástupné & původní:

Přenesou videa proxy i původní videa.

#### Poznámka

- Do smartphonu nemůžete přenášet videa XAVC S 4K nebo původní data videí XAVC S HD nahraných v rozlišení [120p]/[100p]. Můžete přenášet pouze videa proxy.
- Při přenášení velkého počtu snímků nebo dlouhých videí doporučujeme, abyste fotoaparát napájeli ze síťové zásuvky pomocí síťového adaptéru (příložen).

### Příbuzné téma

- [Fce Od. do smartph.: Odeslat do smartph.](#)
- [Zástupné nahráv.](#)

Digitální fotoaparát s výměnnými objektivy  
ILCE-7M3 α7III



## Odesílání snímků do smartphonu Android (sdílení jedním dotykem NFC)

Pouhým jediným dotykem lze tento přístroj propojit se smartphonem typu Android vybaveným technologií NFC a snímek zobrazený na displeji přístroje odeslat přímo do smartphonu. Můžete přenášet fotografie, videa XAVC S a zpomalená a zrychlená videa.

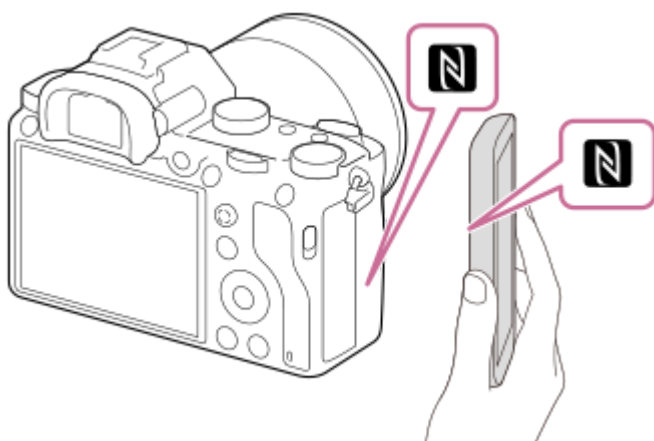
- 1 Na smartphonu zapněte funkci NFC.
- 2 Zobrazte jeden snímek na přístroji.
- 3 Smartphonem se dotkněte přístroje.



Přístroj se propojí se smartphonem a na smartphonu se automaticky spustí aplikace PlayMemories Mobile. Poté se zobrazený snímek automaticky odešle do smartphonu.

- Než se dotknete smartphonu, zrušte na smartphonu funkci spánku a zámek displeje.
- Funkce NFC je k dispozici pouze, když je na přístroji zobrazená značka  (značka N).
- Smartphonem se dotkněte přístroje asi na 1-2 sekundy, dokud se nespustí aplikace PlayMemories Mobile.
- Chcete-li přenést dva nebo více snímků, vyberte MENU →  (Síť) → [Fce Od. do smartph.] → [Odeslat do smartph.] pro výběr snímků. Po zobrazení stránky aktivace připojení použijte k propojení přístroje se smartphonem funkci NFC.

### O funkci „NFC“

NFC je technologie, která umožňuje bezdrátovou komunikaci na krátkou vzdálenost mezi různými zařízeními, např. mobilními telefony nebo přístroji typu IC tag apod. Technologie NFC usnadňuje datovou komunikaci, která probíhá pouhým dotykem určeného dotykového bodu.

- NFC (Near Field Communication) je mezinárodním standardem pro bezdrátovou komunikaci na krátkou vzdálenost.

#### Poznámka

- Můžete přenášet pouze snímky, které jsou uloženy na paměťové kartě v prostoru pro paměťovou kartu, která se přehrává. Pokud chcete změnit prostor, ve kterém se přehrává paměťová karta, vyberte MENU →  (Přehrávání) → [Vyb. méd. pro přehr.] → požadovaný prostor.
- Jako velikost snímků, které se mají odeslat do smartphonu, lze vybrat [Původní], [2M] nebo [VGA]. Změna velikosti snímku viz následující kroky.

- Spusťte PlayMemories Mobile a změňte velikost snímku pomocí [Nastavení] → [Kopírovat velikost snímku].
- Snímky ve formátu RAW se při odesílání konvertují do formátu JPEG.
- Nelze posílat videa formátu AVCHD.
- Do smartphonu nemůžete přenášet videa XAVC S 4K nebo původní data videí XAVC S HD nahraných v rozlišení [120p]/[100p]. Můžete přenášet pouze videa proxy.
- V závislosti na typu smartphonu se nemusí přenesené video přehrávat správně. Například se video nemusí přehrávat plynule nebo bude bez zvuku.
- Pokud je na přístroji zobrazen přehled snímků, nemůžete přenášet snímky pomocí funkce NFC.
- Pokud nemůžete uskutečnit spojení, proveďte následující:
  - Na smartphonu spusťte aplikaci PlayMemories Mobile a poté smartphone pomalu posuňte směrem k symbolu  (N) na přístroji.
  - Pokud je smartphone v pouzdře, vyndejte ho.
  - Pokud je přístroj v obalu, vyjměte jej.
  - Ověřte si, zda je funkce NFC na vašem telefonu aktivována.
- Když je [Režim letadlo] nastaven na [Zapnuto], nemůžete připojit přístroj ke smartphonu. Nastavte [Režim letadlo] na [Vypnuto].

---

### Příbuzné téma

- [PlayMemories Mobile](#)
- [Fce Od. do smartph.: Odeslat do smartph.](#)
- [Fce Od. do smartph.: Cíl odesílání \(videa proxy\)](#)
- [Režim letadlo](#)



Digitální fotoaparát s výměnnými objektivy  
ILCE-7M3 α7III

## Poslat do počítače

Snímky uložené v přístroji můžete přenášet do počítače připojeného bezdrátovým přístupovým bodem nebo bezdrátovým širokopásmovým routerem a takto si můžete snadno dělat zálohové kopie. Před zahájením této operace si na svůj počítač nainstalujte aplikaci PlayMemories Home a zaregistrujte přístupový bod na přístroji.

**1 Spusťte počítač.**

**2 MENU →  (Síť) → [Poslat do počítače] → požadovaný prostor pro paměťovou kartu.**

### Poznámka

- Podle nastavení aplikace vašeho počítače se přístroj po uložení snímků v počítači vypne.
- Současně lze přenášet snímky z přístroje pouze do jediného počítače.
- Chcete-li přenášet snímky do jiného počítače, propojte přístroj a počítač prostřednictvím připojení USB a postupujte podle pokynů k aplikaci PlayMemories Home.
- Víde proxy nelze přenášet.

### Příbuzné téma

- [Instalace aplikace PlayMemories Home](#)
- [Nastavení Wi-Fi: Stisk WPS](#)
- [Nastavení Wi-Fi: Nastav. příst. bodu](#)

Digitální fotoaparát s výměnnými objektivy  
ILCE-7M3 α7III

## Funkce přenosu FTP

---

Můžete nastavit přenos snímků pomocí serveru FTP nebo přenášet snímky do serveru FTP. Vyžadují se základní znalosti serverů FTP.

Podrobnosti viz „FTP Help Guide“.

[https://rd1.sony.net/help/di/ftp/h\\_zz/](https://rd1.sony.net/help/di/ftp/h_zz/)

**1** MENU →  (Síť) → [Funkce přenosu FTP] → požadované nastavení.

---

### Příbuzné téma

- [Import kořenového certifikátu do fotoaparátu \(Import. kořen. cert.\)](#)

Digitální fotoaparát s výměnnými objektivy  
ILCE-7M3 α7III

## Zobr. na televizoru

Snímky si můžete prohlížet na televizoru připojeném k síti, když je přenesete z přístroje, aniž byste propojovali televizor a přístroj kabelem. U některých televizorů bude třeba provádět operace na televizoru. Podrobnosti naleznete v návodu k obsluze přiloženém k televizoru.

- 1 MENU →  (Síť) → [Zobr. na televizoru] → požadované zařízení k připojení.
- 2 Když chcete přehrávat snímky pomocí prezentace, stiskněte střed řídicího kolečka.

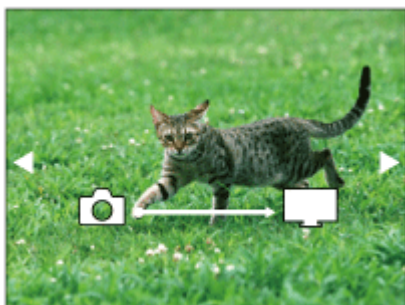

- Pro zobrazení dalšího/předchozího snímku ručně stiskněte pravou/levou stranu řídicího kolečka.
- Ke změně zařízení, které má být připojeno, stiskněte spodní stranu řídicího kolečka a pak vyberte [Sezn. zař.].

## Nastavení prezentace

Nastavení prezentace můžete změnit stisknutím spodní strany řídicího kolečka.

### Volba přehrávání:

Vybere skupinu snímků, která má být zobrazena.

### Přehl. složek (static. sn.):

Vybere mezi [Všechno] a [Vše ve složce].

### Přehled dat:

Vybere mezi [Všechno] a [Všech. s tímto datem].

### Interval:

Vybere mezi [Krátké] a [Dlouhé].

### Efekty\*:

Vybere mezi [Zapnuto] a [Vypnuto].

### Velik. sn. při přehr.:

Vybere mezi [HD] a [4K].

\* Nastavení se vztahuje pouze na televizor BRAVIA, který je kompatibilní s funkcemi.

### Poznámka

- Můžete přenášet pouze snímky, které jsou uloženy na paměťové kartě v prostoru pro paměťovou kartu, která se přehrává. Pokud chcete změnit prostor, ve kterém se přehrává paměťová karta, vyberte MENU →  (Přehrávání) → [Vyb. méd. pro přehr.] → požadovaný prostor.
- Tuto funkci můžete použít na televizoru, který podporuje renderer DLNA.
- Snímky můžete prohlížet na televizoru s funkcí Wi-Fi Direct nebo na televizoru s přístupem k síti (včetně televizorů s kabelovým připojením k síti).
- Pokud připojíte televizor a tento přístroj a nepoužijete Wi-Fi Direct, bude třeba nejprve registrovat přístupový bod.
- Zobrazení snímků na televizoru může chvíli trvat.

- Vídea nelze zobrazit na televizoru prostřednictvím Wi-Fi. Použijte kabel HDMI (prodává se samostatně).

---

#### **Příbuzné téma**

- [Nastavení Wi-Fi: Stisk WPS](#)
- [Nastavení Wi-Fi: Nastav. příst. bodu](#)

4-732-948-65(1) Copyright 2018 Sony Corporation

Digitální fotoaparát s výměnnými objektivy  
ILCE-7M3 α7III

## Nast. info. o poloze

Aplikaci PlayMemories Mobile můžete použít k získání informací o poloze ze smartphonu, který je připojen k fotoaparátu pomocí spojení Bluetooth. Získané informace o poloze můžete nahrát při snímání.

### Příprava

Pokud chcete používat funkci fotoaparátu propojování informací o poloze, je třeba PlayMemories Mobile.













Pokud se „Propojení informací o poloze“ nezobrazí na úvodní stránce PlayMemories Mobile, je třeba předem provést následující kroky.

1. Na svůj smartphone si nainstalujte aplikaci PlayMemories Mobile.
  - Aplikaci PlayMemories Mobile si můžete nainstalovat z obchodu s aplikacemi smartphonu. Pokud jste si aplikaci již nainstalovali, aktualizujte ji na nejnovější verzi.
2. Přednahráný snímek přeneste do smartphonu pomocí funkce [Odeslat do smartph.] fotoaparátu.
  - Po přenosu snímku nahraného pomocí fotoaparátu do smartphonu, se objeví „Propojení informací o poloze“ na úvodní stránce aplikace.

### Postup činnosti

: Činnosti prováděné na smartphonu

: Činnost prováděné na fotoaparátu

1. : Potvrďte, že funkce Bluetooth smartphonu je aktivována.
  - Neprovádějte párování Bluetooth na nastavovací obrazovce smartphonu. V krocích 2 až 7 se párování provede pomocí fotoaparátu a aplikace PlayMemories Mobile.
  - Pokud provedete párování náhodně na obrazovce nastavení smartphonu v kroku 1, párování zrušte a pak proveďte párování podle kroku 2 až 7 pomocí fotoaparátu a aplikace PlayMemories Mobile.
2. : Na fotoaparátu vyberte MENU →  (Síť) → [Nastavení Bluetooth] → [Funkce Bluetooth] → [Zapnuto].
3. : Na fotoaparátu vyberte MENU →  (Síť) → [Nastavení Bluetooth] → [Párování].
4. : Spusťte PlayMemories Mobile na smartphonu a ťukněte na „Propojení informací o poloze“.
  - Pokud se „Propojení informací o poloze“ nezobrazí, řiďte se kroky ve výše uvedené části „Příprava“.
5. : Aktivujte [Propojení informací o poloze] na obrazovce nastavení [Propojení informací o poloze] aplikace PlayMemories Mobile.
6. : Řiďte se instrukcemi na obrazovce nastavení [Propojení informací o poloze] aplikace PlayMemories Mobile a pak vyberte ze seznamu svůj fotoaparát.
7. : Vyberte [OK], když se na displeji fotoaparátu objeví hlášení.
  - Párování fotoaparátu a PlayMemories Mobile je dokončeno.
8. : Na fotoaparátu vyberte MENU →  (Síť) → [ Nast. info. o poloze] → [Propoj. info. o pol.] → [Zapnuto].

- Na displeji fotoaparátu se zobrazí  (ikona získávání informací o poloze). Informace o poloze získaná ze smartphonu pomocí GPS atd. se nahrají při snímání.

## Podrobnosti o položkách menu

### Propoj. info. o pol.:

Nastaví, zda se budou získávat informace o poloze pomocí spojení se smartphonem.





### Auto. korekce času:

Nastaví, zda se automaticky opraví nastavení data fotoaparátu podle informací z připojeného smartphonu.

### Auto. nast. oblasti:

Nastaví, zda se automaticky opraví nastavení oblasti fotoaparátu podle informací z připojeného smartphonu.

## Ikony zobrazené při získávání informací o poloze

-  (Získávání informací o poloze): Fotoaparát získává informace o poloze.
-  (Informace o poloze nelze získat): Fotoaparát nemůže získat informace o poloze.
-  (připojení Bluetooth dostupné): Je provedeno připojení Bluetooth se smartphonem.
-  (Připojení Bluetooth není dostupné): Připojení Bluetooth se smartphonem není provedeno.

### Tip

- Informace o poloze lze propojit, když na vašem smartphonu běží aplikace PlayMemories Mobile, i když je displej smartphonu vypnutý. Pokud však byl fotoaparát na chvíli vypnutý, informace o poloze se nemusí okamžitě propojit, když ho znovu zapnete. V tomto případě se informace o poloze propojí okamžitě po otevření obrazovky aplikace PlayMemories Mobile ve smartphonu.
- Když PlayMemories Mobile nepracuje, například když smartphonu restartujete, spusťte PlayMemories Mobile, abyste obnovili propojování informací o poloze.
- Pokud funkce propojování informací o poloze nepracuje správně, nahlédněte do následujících poznámek a proveďte párování znovu.
  - Potvrďte, že funkce Bluetooth smartphonu je aktivována.
  - Potvrďte, že fotoaparát není připojen k jiným zařízením pomocí funkce Bluetooth.
  - Potvrďte, že je [Režim letadlo] pro fotoaparát nastaveno na [Vypnuto].
  - Vymažte párovací informace pro fotoaparát registrovaný v PlayMemories Mobile.
  - Proveďte [Reset síťových nast.] fotoaparátu.
- Podrobnější instrukce naleznete na následující stránce podpory.  
<https://www.sony.net/iem/btg/>

### Poznámka

- Když inicializujete fotoaparát, vymažou se také párovací informace. Pokud chcete opět provést párování, vymažte párovací informace pro fotoaparát registrovaný v PlayMemories Mobile před tím, než to zkusíte znovu.
- Informace o poloze nebudou nahrány, když je nelze získat, například když je zrušeno připojení Bluetooth.
- Fotoaparát lze spárovat s maximálně 15 zařízeními Bluetooth, ale informace o poloze lze propojit pouze s informacemi z jednoho smartphonu. Pokud chcete propojit informace o poloze s informacemi jiného smartphonu, vypněte funkci [Propojení informací o poloze] smartphonu, který je již propojen.
- Pokud je spojení Bluetooth nestabilní, odstraňte všechny překážky, například lidi nebo kovové předměty mezi fotoaparátem a spárovaným smartphonem.
- Když párujete fotoaparát a smartphonu, ujistěte se, že používáte menu [Propojení informací o poloze] na PlayMemories Mobile.
- Pokud chcete použít funkci propojení informací o poloze, nastavte [Dálk. ovl. Bluetooth] na [Vypnuto].

## Podporované smartphony

- Smartphony Android: Android 5.0 nebo pozdější a kompatibilní s Bluetooth 4.0 nebo pozdější\*
- iPhone/iPad: iPhone 4S nebo pozdější/iPad 3. generace nebo pozdější

\* Nejnovější informace naleznete na stránce podpory.

\* Pro verzi Bluetooth použijte webové stránky svého smartphonu.

---

---

## Příbuzné téma

- [PlayMemories Home](#)
- [PlayMemories Mobile](#)
- [Fce Od. do smartph.: Odeslat do smartph.](#)
- [Nastavení Bluetooth](#)
- [Dálk. ovl. Bluetooth](#)



4-732-948-65(1) Copyright 2018 Sony Corporation

Digitální fotoaparát s výměnnými objektivy  
ILCE-7M3 α7III

## Dávk. ovl. Bluetooth

Fotoaparát můžete ovládat pomocí dálkového ovládání Bluetooth RMT-P1BT (prodává se samostatně). Předem vyberte MENU →  (Síť) → [Nastavení Bluetooth] → [Funkce Bluetooth] → [Zapnuto]. Nahlédněte do návodu k obsluze pro dálkové ovládání Bluetooth.

Tuto funkci lze používat se systémovým softwarem fotoaparátu (firmwarem) verze 3.00 nebo pozdější.

- 1 **Na fotoaparátu vyberte MENU →  (Síť) → [Dávk. ovl. Bluetooth] → [Zapnuto].**
  - Pokud s fotoaparátem není aktuálně spárováno žádné zařízení Bluetooth, objeví se obrazovka pro párování popsaná v kroku 2.
- 2 **Pro zobrazení obrazovky pro párování vyberte na fotoaparátu MENU →  (Síť) → [Nastavení Bluetooth] → [Párování].**
- 3 **Na dálkovém ovládání Bluetooth proveďte párování.**
  - Podrobnosti naleznete v návodu k obsluze dálkového ovládání Bluetooth.
- 4 **Na fotoaparátu vyberte [OK] na potvrzovací obrazovce pro spojení Bluetooth.**
  - Párování je dokončeno a nyní můžete fotoaparát ovládat z dálkového ovládání Bluetooth. Když už jednou zařízení spárujete, můžete fotoaparát a dálkové ovládání Bluetooth propojit v budoucnu znovu, když nastavíte [Dávk. ovl. Bluetooth] na [Zapnuto].

## Podrobnosti o položkách menu

### Zapnuto:

Umožňuje činnost dálkového ovládání Bluetooth.

### Vypnuto:

Vypíná činnost dálkového ovládání Bluetooth.

### Tip

- Spojení Bluetooth je aktivní pouze, když ovládáte fotoaparát pomocí dálkového ovládání Bluetooth.
- Pokud funkce nepracuje správně, nahlédněte do následujících poznámek a proveďte párování znovu.
  - Potvrďte, že fotoaparát není připojen k jiným zařízením pomocí funkce Bluetooth.
  - Potvrďte, že je [Režim letadlo] pro fotoaparát nastaveno na [Vypnuto].
  - Proveďte [Reset síťových nast.] fotoaparátu.

### Poznámka

- Když inicializujete fotoaparát, vymažou se také párovací informace. Pokud chcete používat dálkové ovládání Bluetooth, proveďte párování znovu.
- Pokud je spojení Bluetooth nestabilní, odstraňte všechny překážky, například lidi nebo kovové předměty mezi fotoaparátem a spárovaným dálkovým ovládáním Bluetooth.
- Když je [Dávk. ovl. Bluetooth] nastaveno na [Zapnuto], nemůžete používat funkci propojení informací o poloze.
- Infračervený dálkový ovladač nemůžete používat, když je [Dávk. ovl. Bluetooth] nastaveno na [Zapnuto].



- Když je [Dávk. ovl. Bluetooth] nastaveno na [Zapnuto], fotoaparát se nepřepne do režimu úspory energie. Změňte nastavení na [Vypnuto], když přestanete používat dálkové ovládání Bluetooth.

---

#### **Příbuzné téma**

- [Nastavení Bluetooth](#)
- [Verze](#)

4-732-948-65(1) Copyright 2018 Sony Corporation

Digitální fotoaparát s výměnnými objektivy  
ILCE-7M3 α7III

## Režim letadlo

---

Když nastoupíte do letadla atd., můžete dočasně vypnout všechny funkce spojené s bezdrátovou sítí včetně Wi-Fi.

**1** MENU →  (Sít') → [Režim letadlo] → požadované nastavení.

Pokud nastavíte položku [Režim letadlo] na [Zapnuto], na displeji se zobrazí značka letadla.

Digitální fotoaparát s výměnnými objektivy  
ILCE-7M3 α7III

## Nastavení Wi-Fi: Stisk WPS

Pokud má váš přístupový bod tlačítko Wi-Fi Protected Setup (WPS), můžete snadno zaregistrovat přístupový bod do přístroje.

1 MENU →  (Síť) → [Nastavení Wi-Fi] → [Stisk WPS].

2 Pro připojení stiskněte tlačítko Wi-Fi Protected Setup (WPS) na přístupovém bodu.

### Poznámka

- [Stisk WPS] bude pracovat jen tehdy, když bude bezpečnostní nastavení vašeho přístupového bodu nastaveno na WPA nebo WPA2 a váš přístupový bod bude podporovat tlačítko Wi-Fi Protected Setup (WPS). Pokud je úroveň zabezpečení nastavena na WEP nebo váš přístupový bod nepodporuje metodu tlačítka Wi-Fi Protected Setup (WPS), proveďte příkaz [Nastav. příst. bodu].
- Podrobnosti o dostupných funkcích a nastaveních vašeho přístupového bodu naleznete v návodu k použití přístupového bodu nebo můžete kontaktovat administrátora přístupového bodu.
- Připojení někdy není možné nebo je vzdálenost komunikace kratší - záleží na okolních podmínkách, například typu materiálu zdi nebo pokud je v cestě nějaká překážka nebo jsou mezi přístrojem a přístupovým bodem radiové vlny. V takovém případě změňte umístění přístroje nebo posuňte přístroj blíže k přístupovému bodu.

### Příbuzné téma

- [Nastavení Wi-Fi: Nastav. příst. bodu](#)

Digitální fotoaparát s výměnnými objektivy  
ILCE-7M3 α7III

## Nastavení Wi-Fi: Nastav. příst. bodu

Přístupový bod můžete registrovat ručně. Před začátkem činnosti zkontrolujte název SSID přístupového bodu, bezpečnostní systém a heslo. U některých zařízení může být heslo přednastaveno. Podrobnosti vyhledejte v návodu k použití k přístupovému bodu nebo se obraťte na správce přístupového bodu.

1 MENU →  (Síť) → [Nastavení Wi-Fi] → [Nastav. příst. bodu].

2 Vyberte přístupový bod, který chcete registrovat.

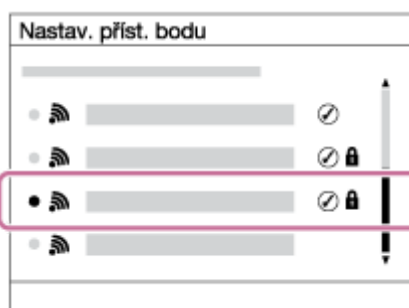

**Když se na displeji zobrazí požadovaný přístupový bod:** Vyberte požadovaný přístupový bod.

**Když se požadovaný přístupový bod nezobrazí na displeji:** Vyberte [Ruční nastavení] a nastavte přístupový bod.

- Pokud si vyberete [Ruční nastavení], zadejte název SSID přístupového bodu, poté vyberte bezpečnostní systém.

3 Zadejte heslo a vyberte [OK].

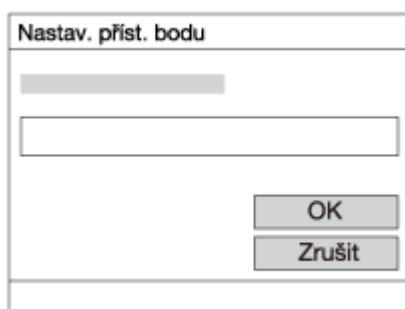

- Přístupové body bez symbolu  nevyžadují zadání hesla.

4 Vyberte položku [OK].

### Další položky nastavení

Podle stavu nebo způsobu zadávání přístupového bodu budete třeba chtít zadat více položek.

#### WPS PIN:

Zobrazí kód PIN, který jste zadali do připojeného zařízení.

#### Prioritní připojení:

Vyberte [Zapnuto] nebo [Vypnuto].

**Nastavení IP adresy:**

Vyberte [Auto] nebo [Manuál].

**IP adresa:**

Pokud zadáváte adresu IP ručně, zadejte danou adresu.

**Maska podsítě/Výchozí brána/Primární server DNS/Sekund. server DNS:**

Pokud jste nastavili [Nastavení IP adresy] na [Manuál], zadejte každou adresu podle svého síťového prostředí.

**Poznámka**

- Chcete-li dát registrovanému přístupovému bodu prioritu v budoucnu, nastavte [Prioritní připojení] na [Zapnuto].

**Příbuzné téma**

- [Nastavení Wi-Fi: Stisk WPS](#)
- [Jak používat klávesnici](#)

Digitální fotoaparát s výměnnými objektivy  
ILCE-7M3 α7III

## Nastavení Wi-Fi: Zobr. adresu MAC

---

Zobrazí adresu MAC přístroje.

**1** MENU →  (Síť) → [Nastavení Wi-Fi] → [Zobr. adresu MAC].

Digitální fotoaparát s výměnnými objektivy  
ILCE-7M3 α7III

## Nastavení Wi-Fi: Reset SSID/Hesla

Tento přístroj sdílí informace o připojení pro [Odeslat do smartph.] a [ Připojení] se zařízením, které má povolení k připojení. Pokud chcete změnit zařízení, které má povolení se připojit, resetujte informace o připojení.

1 MENU →  (Síť) → [Nastavení Wi-Fi] → [Reset SSID/Hesla] → [OK].

### Poznámka

- Pokud připojíte tento přístroj ke smartphonu po resetování informací o připojení, musíte udělat nastavení pro smartphone znovu.

### Příbuzné téma

- [Fce Od. do smartph.: Odeslat do smartph.](#)
- [Ovl. smartphonem](#)

Digitální fotoaparát s výměnnými objektivy  
ILCE-7M3 α7III

## Uprav. Název zařiz.

---

Můžete změnit název zařízení pro připojení Wi-Fi Direct nebo Bluetooth.

- 1 MENU →  (Síť) → [Uprav. Název zařiz.].
  - 2 Vyberte zadávací okénko, pak zadejte název zařízení → [OK].
- 

### Příbuzné téma

- [Nastavení Wi-Fi: Stisk WPS](#)
- [Nastavení Wi-Fi: Nastav. příst. bodu](#)
- [Jak používat klávesnici](#)



Digitální fotoaparát s výměnnými objektivy  
ILCE-7M3 α7III

## Import kořenového certifikátu do fotoaparátu (Import. kořen. cert.)

---

Importuje kořenový certifikát z paměťové karty potřebný pro ověření serveru. Tuto funkci použijte pro šifrované komunikace při transferu FTP.

Podrobnosti viz „FTP Help Guide“.

[http://rd1.sony.net/help/di/ftp/h\\_zz/](http://rd1.sony.net/help/di/ftp/h_zz/)

**1** MENU →  (Síť) → [Import. kořen. cert.].

Digitální fotoaparát s výměnnými objektivy  
ILCE-7M3 α7III

## Reset síťových nast.

---

Resetuje všechna síťová nastavení na výchozí.

**1** MENU →  (Síť) → [Reset síťových nast.] → [Zadat].

Digitální fotoaparát s výměnnými objektivy  
ILCE-7M3 α7III

## Doporučené prostředí počítače

---

Počítačové prostředí pro činnost aplikací můžete ověřit na následující adrese URL:

<http://www.sony.net/pcenv/>

Digitální fotoaparát s výměnnými objektivy  
ILCE-7M3 α7III

## PlayMemories Home

---

S aplikací PlayMemories Home můžete provádět následující operace:

- Snímky pořízené tímto přístrojem lze importovat do počítače.
- Snímky importované do počítače lze přehrávat.
- Své snímky můžete sdílet pomocí aplikace PlayMemories Online.
- Můžete editovat videa, například stříhat nebo spojovat.
- Můžete přidávat různé efekty, například BGM nebo titulky k videu.

I u systému Windows lze provádět následující operace:

- Na počítači lze snímky uspořádat do kalendáře a prohlížet je podle data pořízení.
- Snímky lze editovat a upravovat (například ořez a změna velikosti).
- Z videosekvencí importovaných do počítače lze vytvořit disk .  
Disky Blu-ray nebo disky AVCHD lze vytvářet z videozáznamů formátu XAVC S.
- Další podrobnosti naleznete v nápovědě k aplikaci PlayMemories Home.

---

### Příbuzné téma

- [Instalace aplikace PlayMemories Home](#)

Digitální fotoaparát s výměnnými objektivy  
ILCE-7M3 α7III

## Instalace aplikace PlayMemories Home

- 1 **Využijte internetový prohlížeč v počítači, najděte si níže uvedenou adresu URL a stáhněte PlayMemories Home podle instrukcí na obrazovce.**

<http://www.sony.net/pm/>

- Vyžaduje se připojení k internetu.
- Podrobnější instrukce naleznete na stránce podpory PlayMemories Home (pouze anglicky).  
<http://www.sony.co.jp/pmh-se/>

- 2 **Přístroj připojte k počítači kabelem USB a pak přístroj zapněte.**

- K aplikaci PlayMemories Home mohou být přidány nové funkce. I když již aplikace PlayMemories Home byla v počítači nainstalována, připojte přístroj k počítači znovu.
- Nevytahujte kabel USB z fotoaparátu, dokud fotoaparát pracuje nebo je zobrazena obrazovka přístupu. Pokud to uděláte, může dojít k poškození dat.

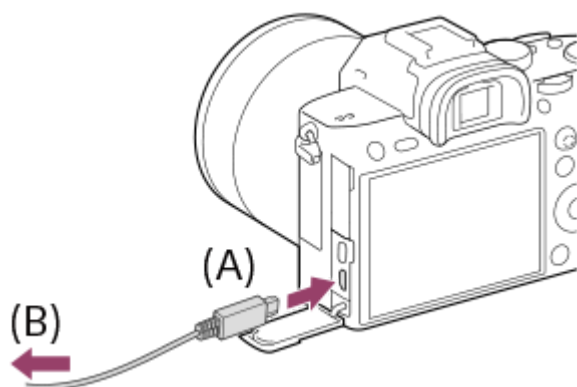

**A:** do multifunkčního terminálu/terminálu mikro USB

**B:** Do USB konektoru počítače

### Poznámka

- Přihlaste se jako správce.
- Možná bude nutné restartovat počítač. Když se objeví výzva k potvrzení restartu, restartujte počítač podle zobrazených pokynů.
- Může být nainstalováno rozhraní DirectX Záleží na prostředí vašeho počítače.

## Připojení k počítači

- 1 Vložte do fotoaparátu dostatečně nabitý blok akumulátorů.
- 2 Zapněte fotoaparát i počítač.
- 3 Zkontrolujte, že [Spojení USB] v  (Nastavení) je nastaveno na [Hrom.paměť].
- 4 Fotoaparát připojte k počítači kabelem USB (A).

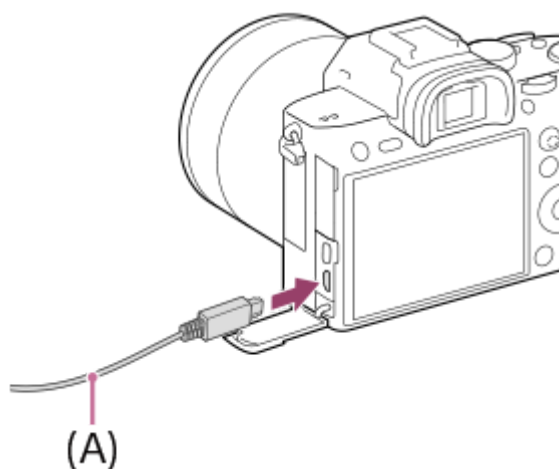

- Když připojíte fotoaparát k počítači poprvé, v počítači se může spustit postup pro rozpoznání fotoaparátu. Počkejte, až bude postup ukončen.
- Pokud připojíte přístroj k počítači kabelem USB při nastavení položky [Napájení USB] na [Zapnuto], bude napájení dodáváno z vašeho počítače. (Výchozí nastavení: [Zapnuto])
- Použijte počítač kompatibilní s USB 3.1 a kabel USB Type-C (prodává se samostatně) pro rychlejší komunikaci.

### Poznámka

- Když je mezi počítačem a fotoaparátem připojení USB, počítač nezapínejte, nevypínejte, nerestartujte ani jej nebudte z režimu spánku. Jinak může nastat porucha. Předtím než počítač zapnete, vypnete, restartujete nebo vzbudíte z režimu spánku, odpojte fotoaparát od počítače.

### Příbuzné téma

- [Spojení USB](#)
- [Nastavení USB LUN](#)

Digitální fotoaparát s výměnnými objektivy  
ILCE-7M3 α7III

## Import snímků do počítače bez použití aplikace PlayMemories Home

Aplikace PlayMemories Home umožňuje snadný import snímků. Podrobnosti o funkcích aplikace PlayMemories Home vyhledejte v nápovědě k PlayMemories Home.

### Import snímků do počítače bez použití aplikace PlayMemories Home (pro Windows)

Když se po vytvoření připojení USB mezi tímto přístrojem a počítačem spustí průvodce AutoPlay, klikněte na položku [Open folder to view files] → [OK] → [DCIM]. Poté zkopírujte požadované snímky do počítače.

### Import snímků do počítače bez použití aplikace PlayMemories Home (pro Mac)

Přístroj připojte k počítači Mac. Dvakrát klikněte na nově rozpoznanou ikonu na ploše → na složku, v níž jsou uloženy snímky, které chcete importovat. Poté přetáhněte obrazový soubor na ikonu pevného disku.

#### Poznámka

- Pro činnosti typu importování videozáznamů XAVC S nebo AVCHD do počítače použijte PlayMemories Home.
- Soubory/složky videa AVCHD nebo XAVC S z připojeného počítače neupravujte ani je jinak nezpracovávejte. Soubory videosekvencí mohou být poškozeny nebo se mohou stát nepřehrávatelnými. Mazání ani kopírování videa AVCHD nebo XAVC S na paměťové kartě neprovádějte z počítače. Společnost Sony neodpovídá za problémy způsobené podobnými operacemi z počítače.

Digitální fotoaparát s výměnnými objektivy  
ILCE-7M3 α7III

## Odpojení fotoaparátu od počítače

Před realizací následujících operací proveďte kroky 1 a 2 popsané níže:

- Odpojení kabelu USB.
- Vyjmutí paměťové karty.
- Vypnutí přístroje.

**1** Klikněte na položku  (Bezpečně odebrat hardware a vysunout médium) na hlavním panelu.

**2** Klikněte na zobrazenou zprávu.

### Poznámka

- Na počítačích Mac přetáhněte ikonu paměťové karty nebo jednotky na ikonu „Koš“. Fotoaparát bude odpojen od počítače.
- U počítačů s Windows 7/Windows 8 se ikona odpojení nemusí objevit. V takovém případě můžete přeskočit výše uvedené kroky.
- Nevytahujte kabel USB z fotoaparátu, dokud kontrolka přístupu svítí. Data mohou být poškozena.



Digitální fotoaparát s výměnnými objektivy  
ILCE-7M3 α7III

## Imaging Edge

---

Imaging Edge je software, který obsahuje funkce jako například dálkové snímání z počítače a úpravy nebo zpracovávání snímků RAW nahraných fotoaparátem.

### Viewer:

Můžete zobrazovat a prohledávat snímky.

### Edit:

Můžete editovat snímky s různými korekcemi, jako například tónovou křivkou a ostrostí, a zpracovávat snímky nahrané ve formátu RAW.

### Remote:

Můžete upravovat nastavení fotoaparátu nebo pořizovat snímky z počítače připojeného k fotoaparátu kabelem USB. Chcete-li ovládat fotoaparát z počítače, před připojením fotoaparátu k počítači kabelem USB vyberte MENU →  (Nastavení) → [Spojení USB] → [Dálkově z počítače].

Podrobnosti o používání aplikace Imaging Edge najdete na stránce podpory.

<http://www.sony.net/disoft/help/>

## Instalace Imaging Edge do počítače

Stáhněte a nainstalujte aplikaci z následující adresy URL:

<http://www.sony.net/disoft/d/>

---

### Příbuzné téma

- [Spojení USB](#)

Digitální fotoaparát s výměnnými objektivy  
ILCE-7M3 α7III

## Výběr disku, který má být vytvořen

Z videa vytvořeného na fotoaparátu můžete vytvořit disk, který lze přehrávat na jiných zařízeních.

Typ disku určuje zařízení, která budou disk přehrávat. Vyberte typ disku vhodný pro zařízení, které budete používat k přehrávání.

Formát videa lze při tvorbě disku konvertovat. Záleží na typu videa.



### Obrazová kvalita vysokého rozlišení (HD) (disk Blu-ray)

Na disk Blu-ray lze nahrávat videa s obrazovou kvalitou vysokého rozlišení (HD) a vytvořit tak disk s obrazovou kvalitou vysokého rozlišení (HD).

Disk Blu-ray umožňuje nahrávat delší videozáznamy v obrazové kvalitě vysokého rozlišení (HD) než disky DVD.

Zapisovatelné formáty videa: XAVC S, AVCHD

Přehrávače: zařízení pro přehrávání disků Blu-ray (přehrávače disků Sony Blu-ray, PlayStation 3 atd.)



### Obrazová kvalita vysokého rozlišení (HD) (nahrávací disk AVCHD)

Na média DVD, například disky DVD-R, lze nahrávat videa s obrazovou kvalitou vysokého rozlišení (HD) a vytvořit tak disk s obrazovou kvalitou vysokého rozlišení (HD).

Zapisovatelné formáty videa: XAVC S, AVCHD

Přehrávače: zařízení pro přehrávání formátu AVCHD (přehrávače disků Sony Blu-ray, PlayStation 3 atd.)

Tyto druhy disků nelze přehrávat na běžných DVD přehrávačích.



### Obrazová kvalita standardního rozlišení (STD)

Videa s obrazovou kvalitou standardního rozlišení (STD) převedená z obrazové kvality vysokého rozlišení (HD) lze nahrávat na média DVD, například disky DVD-R, a vytvořit tak disk s obrazovou kvalitou standardního rozlišení (STD).

Zapisovatelné formáty videa: AVCHD

Přehrávače: běžné přehrávače pro DVD (přehrávače DVD, počítače přehrávající disky DVD atd.)

#### Tip

- S aplikací PlayMemories Home lze používat následující typy 12 cm disků.  
**BD-R/DVD-R/DVD+R/DVD+R DL:** nepřepisovatelné  
**BD-RE/DVD-RW/DVD+RW:** přepisovatelné  
Není možný dodatečný záznam.
- Pro své zařízení „PlayStation 3“ používejte vždy nejnovější verzi systémového softwaru „PlayStation 3“.

#### Poznámka

- Videa 4K nelze zaznamenat na disk v obrazové kvalitě 4K.

#### Příbuzné téma

- [Tvorba disků Blu-ray z videa v obrazové kvalitě vysokého rozlišení](#)
- [Tvorba disků DVD \(nahrávací disky AVCHD\) z videa v obrazové kvalitě vysokého rozlišení](#)

- Tvorba disků DVD z videa ve standardní obrazové kvalitě

4-732-948-65(1) Copyright 2018 Sony Corporation

Digitální fotoaparát s výměnnými objektivy  
ILCE-7M3 α7III

## Tvorba disků Blu-ray z videa v obrazové kvalitě vysokého rozlišení

Můžete vytvářet disky Blu-ray, které lze přehrávat na zařízeních pro přehrávání disků Blu-ray (například přehrávače disků Sony Blu-ray nebo PlayStation 3 atd.).

### A. Jak vytvářet pomocí počítače

S počítačem Windows můžete kopírovat videa importovaná do počítače a vytvářet disky Blu-ray pomocí PlayMemories Home.

Váš počítač musí být schopen vytvářet disky Blu-ray.

Když vytváříte disk Blu-ray poprvé, připojte fotoaparát k počítači kabelem USB. Potřebná aplikace se automaticky do počítače dodá. (Je třeba připojení k internetu.)

Podrobnosti k vytváření disku pomocí PlayMemories Home viz Uživatelská příručka pro PlayMemories Home.

### B. Jak vytvářet pomocí zařízení jiného než počítač

K vytváření disků Blu-ray lze použít i rekordér Blu-ray atd.

Podrobnosti naleznete v návodu k použití zařízení.

#### Poznámka

- Při tvorbě disků Blu-ray pomocí aplikace PlayMemories Home z videí nahraných ve formátu videa XAVC S se obrazová kvalita převede na 1920×1080 (60i/50i). Není možné vytvářet disky s původní obrazovou kvalitou. Chcete-li nahrát video s původní obrazovou kvalitou, zkopírujte je do počítače nebo na externí médium.

#### Příbuzné téma

- [Výběr disku, který má být vytvořen](#)
- [Tvorba disků DVD \(nahrávací disky AVCHD\) z videa v obrazové kvalitě vysokého rozlišení](#)
- [Tvorba disků DVD z videa ve standardní obrazové kvalitě](#)

Digitální fotoaparát s výměnnými objektivy  
ILCE-7M3 α7III

## Tvorba disků DVD (nahrávací disky AVCHD) z videa v obrazové kvalitě vysokého rozlišení

Můžete vytvářet disky DVD (nahrávací disky AVCHD), které lze přehrávat na zařízeních kompatibilních s AVCHD (například přehrávače disků Sony Blu-ray nebo PlayStation 3, atd.).

### A. Jak vytvářet pomocí počítače

S počítačem Windows můžete kopírovat videa importovaná do počítače a vytvářet disky DVD (nahrávací disky AVCHD) pomocí PlayMemories Home.

Váš počítač musí být schopen vytvářet disky DVD (nahrávací disky AVCHD).

Když vytváříte disk DVD poprvé, připojte fotoaparát k počítači kabelem USB. Potřebná aplikace se automaticky do počítače dodá. (Je třeba připojení k internetu.)

Podrobnosti k vytváření disku pomocí PlayMemories Home viz Uživatelská příručka pro PlayMemories Home.

### B. Jak vytvářet pomocí zařízení jiného než počítač

K vytváření disků DVD (AVCHD nahrávací disky) lze použít i rekordér Blu-ray atd.

Podrobnosti naleznete v návodu k použití zařízení.

#### Poznámka

- Při tvorbě disků DVD (nahrávací disky AVCHD) pomocí aplikace PlayMemories Home z videí nahraných ve formátu videa XAVC S se obrazová kvalita převede na 1920×1080 (60i/50i). Není možné vytvářet disky s původní obrazovou kvalitou. Chcete-li nahrát video s původní obrazovou kvalitou, zkopírujte je do počítače nebo na externí médium.
- Při tvorbě nahrávacích disků AVCHD pomocí PlayMemories Home z videí nahraných ve formátu videa AVCHD s [  Nast. záznamu] nastaveným na [60i 24M(FX)]/[50i 24M(FX)] se obrazová kvalita převede a není možné vytvářet disky s původní obrazovou kvalitou. Tato konverze může trvat delší čas. Pro záznam videa v originální obrazové kvalitě použijte disk Blu-ray.

#### Příbuzné téma

- [Výběr disku, který má být vytvořen](#)
- [Tvorba disků Blu-ray z videa v obrazové kvalitě vysokého rozlišení](#)
- [Tvorba disků DVD z videa ve standardní obrazové kvalitě](#)

Digitální fotoaparát s výměnnými objektivy  
ILCE-7M3 α7III

## Tvorba disků DVD z videa ve standardní obrazové kvalitě

---

Můžete vytvářet disky DVD, které lze přehrávat na běžných přehrávacích zařízeních DVD (přehrávače DVD, počítače, které přehrávají disky DVD atd.).

### A. Jak vytvářet pomocí počítače

S počítačem Windows můžete kopírovat videa importovaná do počítače a vytvářet disky DVD pomocí PlayMemories Home.

Váš počítač musí být schopen vytvářet disky DVD.

Když vytváříte disk DVD poprvé, připojte fotoaparát k počítači kabelem USB. Instalujte speciální doplňkový software podle zobrazených pokynů. (Je třeba připojení k internetu.)

Podrobnosti k vytváření disku pomocí PlayMemories Home viz příručka pro PlayMemories Home.

### B. Jak vytvářet pomocí zařízení jiného než počítač

Můžete také vytvářet disky DVD pomocí rekordéru Blu-ray, HDD atd.

Více podrobností viz návod k použití zařízení.

---

### Příbuzné téma

- [Výběr disku, který má být vytvořen](#)
- [Tvorba disků Blu-ray z videa v obrazové kvalitě vysokého rozlišení](#)
- [Tvorba disků DVD \(nahrávací disky AVCHD\) z videa v obrazové kvalitě vysokého rozlišení](#)

Digitální fotoaparát s výměnnými objektivy  
ILCE-7M3 α7III

## Používání položek MENU

Nastavení vztahující se k činnostem fotoaparátu včetně snímání, přehrávání a způsobu ovládání lze změnit. Funkce fotoaparátu můžete také vykonávat z MENU .

- 1** Pro zobrazení obrazovky menu stiskněte tlačítko MENU.

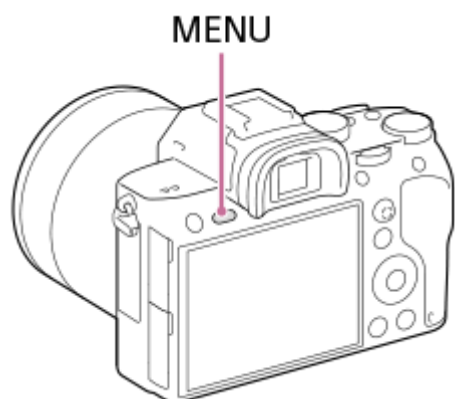

- 2** Vyberte požadované nastavení, které chcete upravit, pomocí horní/spodní/levé/pravé strany řídicího kolečka nebo otočením řídicího kolečka a pak stiskněte střed řídicího kolečka.

- Vyberte ikonu v horní části obrazovky (A) a stisknutím levé/pravé strany řídicího kolečka se přesuňte na další kartu MENU.
- Na další kartu MENU se přesunete, když stisknete tlačítko Fn. (Tuto funkci lze používat se systémovým softwarem fotoaparátu (firmwarem) verze 3.00 nebo pozdější.)
- Na předchozí displej můžete přejít stisknutím tlačítka MENU (B).

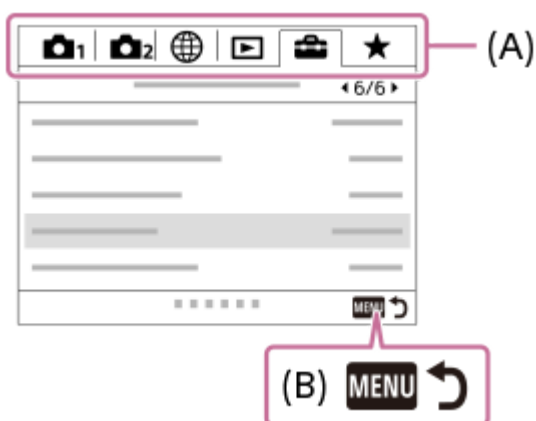

- 3** Vyberte požadovanou hodnotu nastavení a výběr potvrďte stisknutím středu.

### Tip

- Obrazovku menu můžete zobrazit, když přiřadíte funkci [MENU] k vlastní klávese pomocí [ Vlastní klávesa] nebo [ Vlastní klávesa], a pak tuto klávesu stisknete. (Tuto funkci lze používat se systémovým softwarem fotoaparátu (firmwarem) verze 3.00 nebo pozdější.)

---

---

## Příbuzné téma

- [Přidat položku](#)
- [Vlastní klávesa \(fotografie/video/přehrávání\)](#)
- [Verze](#)

4-732-948-65(1) Copyright 2018 Sony Corporation



Digitální fotoaparát s výměnnými objektivy  
ILCE-7M3 α7III

## Formát souboru (fotografie)

Nastaví formát souboru pro fotografie.

1 MENU →  1 (Nastavení snímání1) → [ Formát souboru] → požadované nastavení.

### Podrobnosti o položce menu

#### RAW:

V tomto formátu souboru jsou nahrány snímky před zpracováním. Tento formát vyberte pro zpracování snímků na počítači pro profesionální účely.



#### RAW & JPEG:

Současně se vytvoří snímek RAW a snímek JPEG. To je vhodné, když potřebujete dva obrazové soubory, JPEG k prohlížení a RAW k editaci.

#### JPEG:

Snímek je nahrán ve formátu JPEG.

### O snímcích RAW

- Pro otevření obrazového souboru RAW nahraného tímto fotoaparátem je třeba software Imaging Edge. Se softwarem Imaging Edge můžete otevřít obrazový soubor RAW, převést jej na běžný obrazový formát, například JPEG nebo TIFF nebo znovu upravit vyvážení bílé, sytost nebo kontrast snímku.
- U snímků RAW nemůžete aplikovat [Auto HDR] nebo funkce [Obrazový efekt].
- Snímky RAW nahrané tímto fotoaparátem mají rozlišení 14 bitů na pixel. Rozlišení je však omezeno na 12 bitů v následujících režimech snímání:
  - [ RŠ u dl.exp.]
  - [BULB]
  - [Kontinuální snímání] když je [ Typ souboru RAW] nastaven na [Komprimovaný]
- Můžete nastavit, zda budou snímky RAW komprimované nebo nekomprimované pomocí [ Typ souboru RAW].

#### Poznámka

- Pokud nechcete snímky upravovat na počítači, doporučujeme, abyste je zaznamenávali ve formátu JPEG.
- Na snímky RAW nelze přidat registrační značky DPOF (tisk).

### Příbuzné téma

- [Velik. sním. JPEG \(fotografie\)](#)
- [Typ souboru RAW \(fotografie\)](#)

Digitální fotoaparát s výměnnými objektivy  
ILCE-7M3 α7III

## Typ souboru RAW (fotografie)

Vybere typ souboru pro snímky RAW.

1 MENU →  1 (Nastavení snímání1) → [ Typ souboru RAW] → požadované nastavení.

### Podrobnosti o položce menu



#### Komprimovaný:

Nahrává snímky v komprimovaném formátu RAW.

#### Nekomprimovaný:

Nahrává snímky v nekomprimovaném formátu RAW. Když je [Nekomprimovaný] vybráno pro [ Typ souboru RAW], bude velikost souboru snímku větší, než kdyby byl nahrán v komprimovaném formátu RAW.

#### Poznámka



- Když je [Nekomprimovaný] vybráno pro [ Typ souboru RAW], ikona na displeji se přepne na  .  se také zobrazí při přehrávání snímku pořízeného v nekomprimovaném formátu RAW.

Digitální fotoaparát s výměnnými objektivy  
ILCE-7M3 α7III

## Kvalita JPEG (fotografie)

---

Vybere obrazovou kvalitu JPEG, když je [ Formát souboru] nastaveno na [RAW & JPEG] nebo [JPEG].

1 MENU →  1 (Nastavení snímání1) → [ Kvalita JPEG] → požadované nastavení.

### Podrobnosti o položce menu

#### Extra jemné/Jemné/Standard:

Protože kompresní poměr narůstá z [Extra jemné] na [Jemné] na [Standard], ve stejném pořadí se zmenšuje velikost souboru. Tím se umožní nahrát více souborů na jednu paměťovou kartu, ale obrazová kvalita je nižší.

---

### Příbuzné téma

- [Formát souboru \(fotografie\)](#)

Digitální fotoaparát s výměnnými objektivy  
ILCE-7M3 α7III

## Velik. sním. JPEG (fotografie)

Čím větší je velikost snímku, tím detailněji bude reprodukován, když bude snímek vytištěn ve velkém formátu. Čím menší je velikost snímku, tím více snímků lze nahrát.

1 MENU → 1 (Nastavení snímání1) → Velik. sním. JPEG → požadované nastavení.

### Podrobnosti o položce menu

Když je [ Poměr stran] nastaven na 3:2	
L: 24M	6000×4000 pixelů
M: 10M	3936×2624 pixelů
S: 6.0M	3008×2000 pixelů

Když je [ Poměr stran] nastaven na 16:9	
L: 20M	6000×3376 pixelů
M: 8.7M	3936×2216 pixelů
S: 5.1M	3008×1688 pixelů

### Při nahrávání ve velikosti ekvivalentní APS-C

Když je [ Poměr stran] nastaven na 3:2	
L: 10M	3936×2624 pixelů
M: 6.0M	3008×2000 pixelů
S: 2.6M	1968×1312 pixelů

Když je [ Poměr stran] nastaven na 16:9	
L: 8.7M	3936×2216 pixelů
M: 5.1M	3008×1688 pixelů
S: 2.2M	1968×1112 pixelů



#### Poznámka

- Když je [ Formát souboru] nastavena na [RAW] nebo [RAW & JPEG], odpovídá velikost snímku pro snímky RAW velikosti „L“.



Digitální fotoaparát s výměnnými objektivy  
ILCE-7M3 α7III

## Poměr stran (fotografie)

1 MENU →  1 (Nastavení snímání1) → [ Poměr stran] → požadované nastavení.

### Podrobnosti o položce menu

**3:2:**

Stejný poměr stran jako 35mm destička filmu.

**16:9:**

Poměr stran vhodný k prohlížení na televizoru podporujícím vysoké rozlišení.

Digitální fotoaparát s výměnnými objektivy  
ILCE-7M3 α7III

## APS-C/Super 35mm

Nastaví, zda se bude nahrávat ve velikosti ekvivalentní APS-C pro fotografie a ve velikosti ekvivalentní Super 35mm pro videa. S tímto přístrojem můžete také použít vyhrazený objektiv velikosti APS-C pro nahrávání ve velikosti ekvivalentní APS-C nebo ekvivalentní Super 35 mm.

1 MENU →  1 (Nastavení snímání1) → [APS-C/Super 35mm] → požadované nastavení.

### Podrobnosti o položce menu

#### APS-C S35 Snímání:

Nastaví, zda fotoaparát automaticky určí rozsah záběru založený na objektivu. (Auto/Manuál)

#### APS-C S35 Sním.: manuál.:

Nastaví, zda se bude nahrávat ve velikosti ekvivalentní APS-C nebo ekvivalentní Super 35mm, když je [APS-C S35 Snímání] nastaveno na [Manuál]. (Vypnuto/Zapnuto)



#### Poznámka

- Pokud se budete snažit nahrávat full frame s nasazeným objektivem kompatibilním s APS-C, nebude možná výsledek odpovídat vašemu očekávání.
- Když je aktivováno snímání APS-C/Super 35 mm, používá se střední část snímače obrazu a úhel pohledu odpovídá snímači obrazu velikosti APS-C.

Digitální fotoaparát s výměnnými objektivy  
ILCE-7M3 α7III

## RŠ u dl.exp. (fotografie)

Když nastavíte rychlost závěrky na 1 sekund nebo delší (snímání s dlouhou expozicí), je redukce šumu zapnuta po dobu otevření závěrky. Když je funkce zapnutá, redukuje se zrnitost, typická pro dlouhou expozici.

1 MENU →  1 (Nastavení snímání1) → [ RŠ u dl.exp.] → požadované nastavení.

### Podrobnosti o položce menu



#### Zapnuto:

Aktivuje redukci šumu po stejnou dobu, po kterou je závěrka otevřená. Když pracuje redukce šumu, objeví se hlášení a nemůžete pořídít další snímek. Vyberte tuto položku pro upřednostnění obrazové kvality.

#### Vypnuto:

Neaktivuje redukci šumu. Vyberte tuto položku pro upřednostnění nastavení doby snímání.

#### Poznámka



- Redukce šumu nemusí být aktivována, i když je [ RŠ u dl.exp.] nastavena na [Zapnuto] v následujících situacích:
  - [Režim pohonu] je nastavena na [Kontinuální snímání] nebo [Nepř. expoziční řada].
  - Režim snímání je nastaven na [Volba scény] a je vybrána [Sportovní akce].
- [ RŠ u dl.exp.] nelze nastavit na [Vypnuto] v následujících režimech snímání:
  - [Inteligentní auto]
  - [Volba scény]
- Podle podmínek snímání možná fotoaparát neprovede redukci šumu, i když bude rychlost závěrky 1 sekund nebo delší.



Digitální fotoaparát s výměnnými objektivy  
ILCE-7M3 α7III

## RŠ při vys.ISO (fotografie)

Když snímáte s vysokou citlivostí ISO, přístroj redukuje šum, který je zřetelnější, když je citlivost přístroje vysoká.

1 MENU →  1 (Nastavení snímání1) →  RŠ při vys.ISO → požadované nastavení.

### Podrobnosti o položce menu

#### Normální:

Aktivuje normální redukci šumu při vysoké citlivosti ISO.





#### Nízké:

Aktivuje střední redukci šumu při vysoké citlivosti ISO.

#### Vypnuto:

Neaktivuje redukci šumu při vysoké citlivosti ISO. Vyberte tuto položku pro upřednostnění nastavení doby snímání.

#### Poznámka

-  RŠ při vys.ISO není k dispozici v následujících režimech: snímání:
  - [Inteligentní auto]
  - [Volba scény]
- Když je  Formát souboru nastavena na [RAW], není tato funkce k dispozici.
-  RŠ při vys.ISO nefunguje pro snímky RAW, když  Formát souboru je [RAW & JPEG].

Digitální fotoaparát s výměnnými objektivy  
ILCE-7M3 α7III

## Barevný prostor (fotografie)

Způsob, jakým jsou reprezentovány barvy pomocí kombinace čísel nebo rozsahu reprodukce barev se nazývá „barevný prostor“. Barevný prostor lze změnit podle účelu snímku.

1 MENU →  1 (Nastavení snímání1) → [ Barevný prostor] → požadované nastavení.

### Podrobnosti o položce menu

#### sRGB:

To je standardní barevný prostor digitálního fotoaparátu. Použijte [sRGB] při běžném snímání, například když chcete tisknout snímky bez jakékoli úpravy.

#### AdobeRGB:

Tento barevný prostor má široký rozsah reprodukce barev. Když je značná část objektu živě zelená nebo červená, je efektivní Adobe RGB. Název souboru nahraného snímku začíná na „\_“.

#### Poznámka

- [AdobeRGB] je pro aplikace nebo tiskárny, které podporují správu barev a volbu barevného prostoru DCF2.0. Pokud budete používat aplikace nebo tiskárny, které nepodporují Adobe RGB, nebudou možná snímky vytištěny nebo zobrazeny ve správných barvách.
- Snímky, které byly nahrány pomocí [AdobeRGB] na zařízeních nekompatibilních s Adobe RGB, budou zobrazeny s nízkou sytostí.

Digitální fotoaparát s výměnnými objektivy  
ILCE-7M3 α7III

## Kompenz. objektivu

Kompenzuje zastínění rohů displeje nebo zkreslení obrazovky nebo redukuje barevné odchylky v rozích displeje způsobené jistými charakteristikami objektivu.

1 MENU →  1 (Nastavení snímání1) → [Kompenz. objektivu] → požadované nastavení.

### Podrobnosti o položce menu

#### Kompenz. stínování:

Nastaví, zda se budou automaticky kompenzovat tmavé rohy displeje. ([Auto]/[Vypnuto])

#### Komp. chrom. aber.:

Nastaví, zda se budou automaticky redukovat barevné odchylky v rozích displeje. ([Auto]/[Vypnuto])

#### Kompenz. zkreslení:

Nastaví, zda se bude automaticky kompenzovat zkreslení displeje. ([Auto]/[Vypnuto])

#### Poznámka

- Tato funkce je k dispozici pouze při používání objektivu vyhovujícího automatické kompenzaci.
- Tmavé rohy displeje možná nepůjde opravit pomocí [Kompenz. stínování]. Záleží na typu objektivu.
- Podle nasazeného objektivu je [Kompenz. zkreslení] napevno nastavena na [Auto] a nemůžete vybrat [Vypnuto].

Digitální fotoaparát s výměnnými objektivy  
ILCE-7M3 α7III

## Volba scény

Umožňuje snímat s přednastavenými nastaveními podle scény.

- 1 **Nastavte volič režimů na SCN (Volba scény).**
- 2 **Otočením předního ovladače vyberte požadované nastavení.**

### Podrobnosti o položce menu

#### **Portrét:**

Rozmaže pozadí a zaostří objekt. Zvýrazní jemné tóny pleti.



#### **Sportovní akce:**

Zaznamená pohybující se objekt při vysoké rychlosti závěrky, takže objekt vypadá, jako by byl nehybný. Když je tlačítko spouště stisknuté, přístroj pořizuje snímky nepřetržitě.



#### **Makro:**

Pořizuje detailní snímky blízkých objektů, například květin, hmyzu, jídla nebo malých objektů.



#### **Krajina:**

Zachytí celý rozsah scenérie ostře a v živých barvách.



#### **Západ slunce:**

Zachytí krásně rudou barvu západu slunce.



### ☾ Noční scéna:

Snímá noční scény bez ztráty temné atmosféry.



### 👤☾ Noční portrét:

Pořídí portréty nočních scén s bleskem (prodává se samostatně).



#### Tip

- Chcete-li scénu změnit, na stránce snímání otáčejte předním ovladačem a vyberte novou scénu.

#### Poznámka

- Při následujících nastaveních bude rychlost závěrky pomalejší, takže se doporučuje použití stativu atd., aby nedošlo k rozmazání snímku:
  - [Noční scéna]
  - [Noční portrét]
- Minimální vzdálenost, na kterou se můžete přiblížit k objektu, se nemění, i když vyberete [Makro]. Minimální rozsah zaostření viz minimální vzdálenost objektivu nasazeného na přístroj.

---



#### Příbuzné téma

- [Používání blesku \(prodává se samostatně\)](#)

Digitální fotoaparát s výměnnými objektivy  
ILCE-7M3 α7III

## Režim pohonu

Vyberte správný režim pro objekt, například snímání jednoho snímku, nepřetržité snímání nebo snímání řady.

- 1** Vyberte  /  (Režim pohonu) na řídicím kolečku → požadované nastavení.
  - Můžete také nastavit režim pohonu výběrem MENU →  1 (Nastavení snímání1) → [Režim pohonu].
- 2** Vyberte požadovaný režim pomocí pravé/levé strany řídicího kolečka.

### Podrobnosti o položkách menu

#### Jeden snímek:

Normální režim snímání.

#### Kontinuální snímání:

Když stisknete a přidržíte tlačítko spouště, pořizuje snímky nepřetržitě.

#### Samospoušť:

Pořídí snímek pomocí samospouště poté, co uplyne určený počet sekund od okamžiku stisknutí tlačítka spouště.

#### Samospoušť(kont.):

Pořídí určený počet snímků pomocí samospouště poté, co uplyne určený počet sekund od okamžiku stisknutí tlačítka spouště.

#### BRK C Nepř. expoziční řada:

Zaznamenává snímky během přidržování spouště, každý snímek s odlišnou úrovní expozice.

#### BRK S Exp. řada, jeden sní.:

Pořídí specifikovaný počet snímků, jeden po druhém, každý s různým stupněm expozice.

#### BRK WB Or.vyváž.bílé:

Pořídí celkem tři snímky, každý s různým barevným tónem, podle zvolených nastavení pro vyvážení bílé, teplotu barvy a barevný filtr.

#### BRK DRO Or.exp. DRO:

Zaznamená celkem tři snímky, každý s odlišnou úrovní optimalizace dynamického rozsahu.

#### Poznámka

- Když je režim snímání nastaven na [Volba scény] a je vybrána [Sportovní akce], nelze provést [Jeden snímek].



### Příbuzné téma

- [Kontinuální snímání](#)
- [Samospoušť](#)
- [Samospoušť\(kont.\)](#)
- [Nepř. expoziční řada](#)
- [Exp. řada, jeden sní.](#)
- [Or.vyváž.bílé](#)
- [Or.exp. DRO](#)

Digitální fotoaparát s výměnnými objektivy  
ILCE-7M3 α7III

## Nastavení řady

V režimu snímání řady můžete nastavit samospoušť a pořadí snímání pro snímání řady expozice a řady vyvážení bílé.

- 1** Vyberte  (Režim pohonu) na řídicím kolečku → vyberte režim snímání řady.
  - Můžete také nastavit režim pohonu výběrem MENU →  1 (Nastavení snímání1) → [Režim pohonu].
- 2** MENU →  1 (Nastavení snímání1) → [Nastavení řady] → požadované nastavení.

### Podrobnosti o položce menu

#### Samosp. běh. exp. ř.:

Nastaví, zda se při snímání řady použije samospoušť. Pokud používáte samospoušť, nastaví také počet sekund, po jejichž uplynutí se závěrka uvolní.

(OFF/2 s/5 s/10 s)

#### Směr or.exp.:

Nastaví pořadí snímání řady expozice a vyvážení bílé.



(0→→+/-→0→+)



### Příbuzné téma

- [Nepř. expoziční řada](#)
- [Exp. řada, jeden sní.](#)
- [Or.vyváž.bílé](#)
- [Or.exp. DRO](#)

Digitální fotoaparát s výměnnými objektivy  
ILCE-7M3 α7III

## Vyvolat (Nastavení snímání1/Nastavení snímání2)



Umožňuje pořídit snímek po vyvolání často používaných režimů nebo nastavení fotoaparátu registrovaných předem pomocí [ **MR**  /  Paměť ] .

- 1 **Nastavte volič režimů na 1 nebo 2 (Vyvolat paměť).**
- 2 **Potvrďte stisknutím středu řídicího kolečka.**
  - Registrované režimy nebo nastavení můžete vyvolat, když vyberete MENU →  1 (Nastavení snímání1) → [ **MR**  /  Vyvolat ] .

### Tip

- Pro vyvolání nastavení registrovaných na paměťové kartě nastavte volič režimů na 1, 2 (Vyvolat paměť) a poté vyberte požadované číslo stisknutím levé/pravé strany řídicího kolečka.
- Pokud vyvoláváte nastavení registrovaná na paměťové kartě, budou nastavení vyvolána z paměťové karty v prostoru určeném v [ **MR** Vybrat médium ] . Můžete potvrdit prostor paměťové karty výběrem MENU →  1 (Nastavení snímání1) → [ **MR** Vybrat médium ] .
- Tímto fotoaparátem lze vyvolat nastavení registrovaná na paměťové kartě jiným fotoaparátem se stejným názvem modelu.

### Poznámka

- Pokud nastavíte [ **MR**  /  Vyvolat ] po dokončení nastavení pro snímání, registrovaná nastavení budou mít prioritu a původní nastavení budou možná neplatná. Před snímáním zkontrolujte indikátory na displeji.

### Příbuzné téma





- [Paměť \(Nastavení snímání1/Nastavení snímání2\)](#)



Digitální fotoaparát s výměnnými objektivy  
ILCE-7M3 α7III

## Paměť (Nastavení snímání1/Nastavení snímání2)

Umožňuje registrovat až 2 často používaných režimů nebo nastavení produktu a až 4 (M1 až M4) na paměťovou kartu. Nastavení můžete vyvolat pouze voličem režimů.

- 1 V přístroji proveďte nastavení, které chcete registrovat.
- 2 MENU →  1 (Nastavení snímání1) → [   1 /  2 Paměť ] → požadovaný počet.
- 3 Potvrďte stisknutím středu řídicího kolečka.

### Položky, které lze registrovat

- Lze registrovat různé funkce pro snímání. Položky, které lze skutečně registrovat, se zobrazí v menu fotoaparátu.
- Clona (číslo F)
- Rychlost závěrky

### Změna registrovaných nastavení

Změňte nastavení na požadované a znovu registrujte nastavení na stejné číslo režimu.

#### Poznámka

- Pozice M1 až M4 lze zvolit pouze tehdy, pokud byla do přístroje vložena paměťová karta.
- Při registrování nastavení na paměťovou kartu lze použít pouze paměťovou kartu, která byla vybrána pomocí [  Vybrat médium ].
- Posun programu nelze registrovat.

### Příbuzné téma

- [Vyvolat \(Nastavení snímání1/Nastavení snímání2\)](#)

Digitální fotoaparát s výměnnými objektivy  
ILCE-7M3 α7III

## Vybrat médium (Vyvolat paměť)

---

Vybere prostor pro paměťovou kartu z vyvolaných nastavení nebo podle nastavení registrovaných pro M1 až M4.

**1** MENU →  1 (Nastavení snímání1) → [ **MR** Vybrat médium ] → požadovaný prostor.

### Podrobnosti o položce menu

**Slot 1:**



Vybere prostor 1.

**Slot 2:**

Vybere prostor 2.

## Registrace nastavení snímání ke klávese vlastní (Reg. vl. nast. sním.)



Můžete předem registrovat nastavení pro snímání (jako například expozici, nastavení ostření, režim pohonu atd.) ke klávese vlastní a dočasně si je vyvolat přidržením dané klávesy. Pro rychlé přepnutí nastavení jednoduše stiskněte klávesu vlastní a pak klávesu uvolněte, abyste se dostali k původním nastavením. Tato funkce je vhodná pro snímání aktivních scén, například sportu.

- 1 **MENU** →  **1 (Nastavení snímání1)** → **[Reg. vl. nast. sním.]** → **vyberte registrační číslo mezi [Vyv. vl. nast. přídr. 1] a [Vyv. vl. nast. přídr. 3].**  
Zobrazí se obrazovka nastavení pro vybrané číslo.
- 2 **Pomocí horní/spodní/levé/pravé strany řídicího kolečka vyberte zaškrtačací okénka pro funkce, které chcete vyvolávat jedním z registračních čísel, a stiskněte střed pro zaškrtnutí okénka.**  
V okénkách funkcí se objeví značka .  
  - Ke zrušení výběru stiskněte znovu střed.
- 3 **Vyberte funkci, kterou chcete upravit, pomocí horní/spodní/levé/pravé strany řídicího kolečka a pak upravte funkci na požadované nastavení stisknutím středu.**  
  - Vyberte [Import. stávající nastav.] pro registraci aktuálních nastavení fotoaparátu k registračním číslu, které si zvolíte.
- 4 **Vyberte [Registrovat].**

### Položky, které lze registrovat

- Lze registrovat různé funkce pro snímání. Položky, které lze skutečně registrovat, se zobrazí v menu fotoaparátu.
- Expozice
- Nastavení zaostření
- Režim pohonu (jiný než samospoušť)

### Vyvolání registrovaných nastavení

1. **MENU** →  **2 (Nastavení snímání2)** → [ **Vlastní klávesa**] → Vyberte požadovanou klávesu a pak vyberte jedno z registračních čísel od [Vyv. vl. nast. přídr. 1] do [Vyv. vl. nast. přídr. 3].
2. Na obrazovce snímání stiskněte tlačítko spouště při současném přidržení klávesy, ke které jste přiřadili jedno z registračních čísel.  
Registrovaná nastavení jsou aktivována při přidržení vlastní klávesy.

#### Tip

- Po přiřazení jednoho z registračních čísel vlastním klávesám můžete změnit nastavení pro [Reg. vl. nast. sním.] pomocí [ **Vlastní klávesa**].

#### Poznámka

- Registrační čísla [Vyv. vl. nast. přídr. 1] až [Vyv. vl. nast. přídr. 3] jsou k dispozici pouze, když je režim snímání nastaven na P/A/S/M.
- Když se provádí vyvolání registrovaných nastavení, registrovaná nastavení někdy nemusí fungovat. Záleží na nasazeném objektivu a stavu fotoaparátu,

---

---

## Příbuzné téma

- [Vlastní klávesa \(fotografie/video/přehrávání\)](#)





4-732-948-65(1) Copyright 2018 Sony Corporation

Digitální fotoaparát s výměnnými objektivy  
ILCE-7M3 α7III

## Fce interval. sním.

Můžete automaticky pořádit sérii fotografií s intervalem snímání a počtem snímků, které si nastavíte předem (intervalové snímání). Z fotografií pořízených při intervalovém snímání můžete pak udělat video pomocí počítačového softwaru Imaging Edge. Ve fotoaparátu z fotografií video udělat nelze.

Tuto funkci lze používat se systémovým softwarem fotoaparátu (firmwarem) verze 3.00 nebo pozdější.

- 1 MENU →  1 (Nastavení snímání1) → [ Fce interval. sním.] → [Intervalové snímání] → [Zapnuto].
- 2 MENU →  1 (Nastavení snímání1) → [ Fce interval. sním.] → **Vyberte položku, kterou chcete nastavit, a požadované nastavení.**
- 3 **Stiskněte tlačítko spouště.**  
Když uplyne doba nastavená pro [Čas zahájení snímání], začne snímání.
  - Když se dokončí počet snímků nastavený pro [Počet snímků], fotoaparát se vrátí do pohotovostního režimu obrazovky pro intervalové snímání.

## Podrobnosti o položkách menu

### Intervalové snímání:

Nastaví, zda se má provádět intervalové snímání. ([Zapnuto]/[Vypnuto])

### Čas zahájení snímání:

Nastaví čas mezi stiskem tlačítka spouště a zahájením intervalového snímání. (1 sekunda až 99 minut 59 sekund)

### Interval snímání:

Nastaví interval snímání (čas mezi momenty expozice jednotlivých snímků). (1 sekunda až 60 sekund)

### Počet snímků:

Nastaví počet snímků pro intervalové snímání. (1 snímek až 9999 snímků)

### Citlivost sled. AE:

Nastaví citlivost sledování automatické expozice oproti změně ve světelnosti při intervalovém snímání. Pokud vyberete [Nízká], změny expozice při intervalovém snímání budou hladší. ([Vysoká]/[Střední]/[Nízká])



### Tiché sním. v interv.:

Nastaví, zda se bude provádět tiché snímání při intervalovém snímání. ([Zapnuto]/[Vypnuto])

### Priorita interv. sním.:

Nastaví, zda bude mít prioritu interval při snímání, když bude režim expozice [Program auto] nebo [Priorita clony] a rychlost závěrky bude delší než čas nastavený pro [Interval snímání]. ([Zapnuto]/[Vypnuto])

### Tip

- Pokud stisknete tlačítko závěrky při intervalovém snímání, intervalové snímání bude ukončeno a fotoaparát se vrátí na pohotovostní obrazovku pro intervalové snímání.
- Pro návrat do normálního režimu snímání vyberte MENU →  1 (Nastavení snímání1) → [ Fce interval. sním.] → [Intervalové snímání] → [Vypnuto].
- Pokud stisknete klávesu, ke které byla přiřazena jedna z následujících funkcí v okamžiku, kdy začne snímání, funkce zůstane aktivní při intervalovém snímání, i když nebudete tlačítko držet stisknuté.
  - [Fixace AEL]
  - [ fixace AEL]
  - [Zámek řízení AF/MF]
  - [Reg. obl. AF přidrž.]

- Fotografie pořízené při intervalovém snímání se na obrazovce přehrávání zobrazí jako skupina.
- Fotografie pořízené při intervalovém snímání lze přehrávat kontinuálně na fotoaparátu. Pokud chcete vytvořit video z fotografií, můžete si zobrazit náhled výsledku.

### Poznámka

- Možná nepůjde nahrát daný počet snímků. Záleží na zbývající kapacitě baterie a množství volného místa na nahrávacím médiu. Při snímání dodávejte napájení přes USB a používejte paměťovou kartu s dostatečným prostorem.
- Při intervalovém snímání (včetně doby mezi stiskem tlačítka spouště a začátkem snímání) nemůžete provádět činnosti z MENU, ale můžete provádět činnosti s ovladači. Dokud nestisknete tlačítko spouště, můžete provádět činnosti z MENU.
- Při intervalovém snímání se nezobrazuje automatický náhled.
- [Tiché sním. v interv.] je nastaveno na [Zapnuto] ve výchozích nastaveních, bez ohledu na nastavení pro [ Tiché snímání].

---

### Příbuzné téma

- [Imaging Edge](#)
- [Verze](#)

Digitální fotoaparát s výměnnými objektivy  
ILCE-7M3 α7III

## Režim ostření

Vybere způsob zaostřování, který je vhodný pro pohyb objektu.

1 MENU →  1 (Nastavení snímání1) → [Režim ostření] → požadované nastavení.

### Podrobnosti o položkách menu

#### **AF-S** (AF na 1 snímek):

Přístroj uzamkne ostření, jakmile je zaostřeno. Použijte, když se objekt nepohybuje.

#### **AF-A** (Automatické AF):

[AF na 1 snímek] a [Průběžné AF] se přepínají podle pohybu objektu. Když je tlačítko spouště stisknuto napůl, přístroj uzamkne zaostření, když zjistí, že objekt se nepohybuje, nebo pokračuje v ostření, pokud se objekt pohybuje. Při nepřetržitém snímání přístroj automaticky snímá s průběžným AF od druhého snímku.

#### **AF-C** (Průběžné AF):

Když je tlačítko spouště stisknuto napůl a přidrženo, přístroj pokračuje v zaostřování. To použijte, když je objekt v pohybu. V režimu [Průběžné AF] nezazní pípnutí, když fotoaparát ostří.

#### **DMF** (Přímé ruč.zaos.):

Po automatickém zaostření můžete jemně doladovat ostření ručně, což vám umožní zaostřit na objekt mnohem rychleji, než kdybyste používali ruční ostření od začátku. To je výhodné například v situacích, kdy snímáte makro.

#### **MF** (Ruč. zaost.):

Upraví zaostření ručně. Pokud nemůžete zaostřit na požadovaný objekt automatickým ostřením, použijte ruční ostření.

### Indikátor zaostření

● (svítí):

Objekt je zaostřen a ostření je uzamčeno.

● (bliká):

Objekt není zaostřen.

⦿ (svítí):

Objekt je zaostřen. Ostření se bude upravovat nepřetržitě podle pohybu objektu.

⦿ (svítí):

Probíhá ostření.

### Objekty, na které je obtížné zaostřit automaticky

- Tmavé a vzdálené objekty
- Objekty s malým kontrastem
- Objekty za sklem
- Rychle se pohybující objekty
- Plochy odrážející světlo nebo lesklé plochy
- Blikající světlo
- Objekty v protisvětle
- Stále se opakující vzory, například průčelí budov
- Objekty v oblasti ostření s různými ohniskovými vzdálenostmi.

#### Tip

- V režimu [Průběžné AF] můžete ostření uzamknout stisknutím a přidržením tlačítka, ke kterému byla přiřazena funkce [Fixace zaostř.].
- Když nastavíte ostření na nekonečno v režimu přímého ručního ostření nebo ručního ostření, ujistěte se na displeji hledáčku, že je zaostřen dostatečně vzdálený objekt.

## Poznámka

- [Automatické AF] je k dispozici, pouze když používáte objektiv, který podporuje AF s detekcí fáze.
- Když je nastaveno [Průběžné AF] nebo [Automatické AF], může se úhel pohledu při ostření nepatrně měnit. To nijak neovlivní skutečně nahané snímky.
- Při snímání videa nebo když je volič režimů nastaven na **S&Q**, je k dispozici pouze [Průběžné AF] a [Ruč. zaost.].

---

## Příbuzné téma

- [Přímé ruční ostření \(DMF\)](#)
- [Ruč. zaost.](#)
- [Asistent MF \(fotografie\)](#)
- [AF s detekcí fáze](#)



Digitální fotoaparát s výměnnými objektivy  
ILCE-7M3 α7III

## Nast. priority v AF-S

Nastaví, zda se závěrka uvolní, i když objekt nebude zaostřen, když bude [Režim ostření] nastaven na [AF na 1 snímek], [Přímé ruč.zaos.] nebo [Automatické AF] a objekt bude stále v klidu.

1 MENU →  1 (Nastavení snímání1) → [Nast. priority v AF-S] → požadované nastavení.

### Podrobnosti o položce menu

#### AF:

Priorita ostření. Závěrka nebude uvolněna, dokud objekt nebude zaostřen.

#### Uvolnění:

Dává prioritu uvolnění závěrky. Závěrka bude uvolněna, i když objekt nebude zaostřen.

#### Vyvážený důraz:

Snímá s vyváženým důrazem na ostření i uvolnění závěrky.

### Příbuzné téma

- [Režim ostření](#)
- [Nast. priority v AF-C](#)

Digitální fotoaparát s výměnnými objektivy  
ILCE-7M3 α7III

## Nast. priority v AF-C

---

Nastaví, zda se uvolní závěrka, i když objekt nebude zaostřen, bude aktivováno průběžné AF a objekt bude v pohybu.

**1** MENU →  (Nastavení snímání1) → [Nast. priority v AF-C] → požadované nastavení.

### Podrobnosti o položce menu

#### AF:

Priorita ostření. Závěrka nebude uvolněna, dokud objekt nebude zaostřen.

#### Uvolnění:

Dává prioritu uvolnění závěrky. Závěrka bude uvolněna, i když objekt nebude zaostřen.

#### Vyvážený důraz:

Snímá s vyváženým důrazem na ostření i uvolnění závěrky.

---

### Příbuzné téma

- [Režim ostření](#)
- [Nast. priority v AF-S](#)

Digitální fotoaparát s výměnnými objektivy  
ILCE-7M3 α7III

## Oblast ostření

Vybere oblast zaostření. Tuto funkci použijte, když je obtížné správně zaostřit v režimu automatického ostření.

1 MENU →  1 (Nastavení snímání1) → [Oblast ostření] → požadované nastavení.

### Podrobnosti o položkách menu

#### Široká :

Zaostří na objekt a automaticky pokryje celý displej. Když v režimu fotografování stisknete tlačítko spouště napůl, kolem zaostřené oblasti se objeví zelený rámeček.

#### Zóna :

Vyberte zónu na displeji, na kterou chcete zaostřit, a přístroj automaticky vybere oblast ostření.

#### Střed :

Automaticky zaostří na objekt ve středu snímku. Pro kompozici, kterou chcete, použijte spolu s funkcí uzamčení ostření.

#### Pohyblivý bod :

Umožní posunout rámeček ostření na požadované místo na displeji a zaostřit na extrémně malý objekt v úzkém výřezu.

#### Rozšíř. pohybl. bod :

Pokud má přístroj problémy při zaostření na jeden vybraný bod, použije ostřicí body kolem pružného bodového ostření jako druhotnou oblast priority k dosažení ostření.

#### Zamknutý AF :

Při namáčknutí a přidržení spouště bude přístroj sledovat objekt v rámci vybrané oblasti automatického ostření. Toto nastavení je k dispozici, pouze když je [Režim ostření] nastaven na [Průběžné AF]. Umístěte kurzor na [Zamknutý AF] na obrazovce nastavení [Oblast ostření] a pak vyberte požadovanou oblast počátku zaměřování pomocí levé/pravé strany řídicího kolečka. Oblast počátku sledování lze také přesunout na požadovaný bod vymezením oblasti jako zóny, pružný bod nebo rozšířený pružný bod.

### Příklady zobrazení rámečku ostření

Rámeček ostření se liší následovně.

#### Při ostření na větší oblast

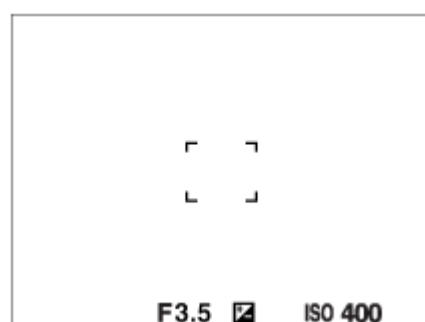

#### Při ostření na menší oblast

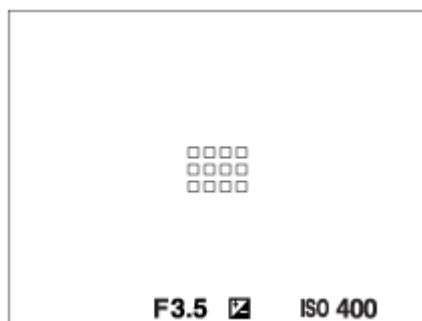

- Když je [Oblast ostření] nastavena na [Široká] nebo [Zóna], může se rámeček ostření přepínat mezi „Při ostření na větší oblast“ a „Při ostření na menší oblast“ podle objektu nebo situace.
- Když nasadíte objektiv A-mount s adaptérem pro bajonet (LA-EA1 nebo LA-EA3) (prodává se samostatně) a [Oblast ostření] je nastaven na [AF s detekcí fáze], může se zobrazit rámeček ostření pro „ostření na menší oblast“.

### Když je zaostřeno automaticky podle celého displeje

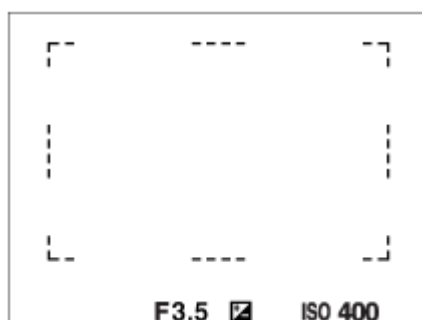

- Když používáte funkci zoomu jinou než optický zoom, nastavení [Oblast ostření] je zrušeno a rámeček ostření se zobrazí tečkovaně. Funkce automatické ostření (AF) s prioritou na středu a okolo něj.

### Přesun oblasti ostření

- Oblast ostření můžete přesunout v [Pohyblivý bod], [Rozšíř. pohybl. bod] nebo [Zóna] pomocí multiselektoru. Pokud předem přiřadíte [Standard ostření] ke středu multiselektoru, můžete přesunout rámeček ostření zpět do středu displeje stisknutím středu multiselektoru.
- Rámeček ostření můžete rychle přesunout, když se jej dotknete a přetáhnete ho na displeji. Předem nastavte [Dotyková obsluha] na [Zapnuto].

#### Tip

- Ve výchozích nastaveních je [Oblast ostření] přiřazeno tlačítku C2.

#### Poznámka

- [Oblast ostření] je uzamčeno na [Široká] v následujících situacích:
  - [Inteligentní auto]
  - [Volba scény]
- Oblast ostření se možná při nepřetržitém snímání, nebo když stisknete závěrku nadoraz, hned nerozsvítí.
- Když je volič režimů nastaven na  (Video) nebo **S&Q** nebo při snímání videa, nelze vybrat [Zamknutý AF] jako [Oblast ostření].
- Když je [Detekce subjektu] v [Nast. AF na obl./oko] nastavena na [Zvíře], nelze vybrat [Zamknutý AF] jako [Oblast ostření].

### Příbuzné téma

- [Dotyková obsluha](#)

- Úprava nastavení oblasti ostření podle orientace fotoaparátu (horizontální/vertikální) (Př. obl. AF vý./ší.)
- Registrace aktuální oblasti ostření (Fce reg. obl. AF) (fotografie)

4-732-948-65(1) Copyright 2018 Sony Corporation

Digitální fotoaparát s výměnnými objektivy  
ILCE-7M3 α7III

## Nastavení zaostření

Konfiguruje funkce ostření pomocí předního/zadního ovladače nebo řídicího kolečka.

- 1 MENU →  1 (Nastavení snímání1) → [Nastavení zaostření].
- 2 Proveďte nastavení pomocí předního/zadního ovladače nebo řídicího kolečka.

### Když je režim ostření nastaven na automatické ostření nebo přímé ruční ostření

Můžete upravit nastavení oblasti ostření a polohu ostřicího rámečku. Ostřicí rámeček lze posunout, jen když je [Oblast ostření] nastavena na následující.:

- [Zóna]
- [Pohyblivý bod]
- [Rozšíř. pohybl. bod]

**Přední ovladač:** Posune ostřicí rámeček nahoru/dolů.

**Zadní ovladač:** Posune ostřicí rámeček doprava/doleva.

**Řídicí kolečko:** Vybere oblast ostření.

### Když je režim ostření nastaven na ruční ostření

Při ručním ostření můžete nastavit oblast, která má být zvětšena.

**Přední ovladač:** Posune oblast, která se má zvětšit, nahoru/dolů.

**Zadní ovladač:** Posune oblast, která se má zvětšit, doprava/doleva.

**Řídicí kolečko:** Posune oblast, která se má zvětšit, nahoru/dolů.

Digitální fotoaparát s výměnnými objektivy  
ILCE-7M3 α7III

## Úprava nastavení oblasti ostření podle orientace fotoaparátu (horizontální/vertikální) (Př. obl. AF vý./ší.)

Můžete si nastavit, zda přepnete [Oblast ostření] a polohu rámečku ostření podle orientace fotoaparátu (horizontální/vertikální). Tato funkce je užitečná pro snímání scén, kdy musíte často měnit polohu fotoaparátu, například portréty nebo sportovní scény.

1 MENU →  (Nastavení snímání1) → [ Př. obl. AF vý./ší.] → požadované nastavení.

### Podrobnosti o položce menu

#### Vypnuto:

Nepřepíná [Oblast ostření] ani polohu rámečku ostření podle orientace fotoaparátu (horizontální/vertikální).

#### Pouze bod AF:

Přepíná polohu rámečku ostření podle orientace fotoaparátu (horizontální/vertikální). [Oblast ostření] je zafixována.

#### Bod AF + Oblast AF:

Přepíná [Oblast ostření] i polohu rámečku ostření podle orientace fotoaparátu (horizontální/vertikální).



### Příklad, když je vybrán [Bod AF + Oblast AF]



- (A) Vertikální: [Pohyblivý bod] (Levý horní roh)  
 (B) Horizontální: [Pohyblivý bod] (Pravý horní roh)  
 (C) Vertikální: [Zóna] (Levý spodní roh)

- Detekují se tři orientace fotoaparátu: horizontální, vertikální se stranou s tlačítkem spouště otočenou nahoru a vertikální se stranou s tlačítkem spouště otočenou dolů.

### Poznámka

- Pokud se nastavení pro [ Př. obl. AF vý./ší.] změní, nebudou nastavení ostření pro jednotlivé orientace fotoaparátu zachována.
- [Oblast ostření] a poloha rámečku ostření se nezmění, ani když bude [ Př. obl. AF vý./ší.] nastaveno na [Bod AF + Oblast AF] nebo [Pouze bod AF] v následujících situacích.
  - Při nastavení režimu snímání na [Inteligentní auto], [Video] nebo [Zpomal. a zrychl.]
  - Když je tlačítko spouště stisknuto napůl.
  - Při snímání videa
  - Při používání funkce digitálního zoomu
  - Při aktivaci automatického ostření
  - Když se aktivují [Nastavení zaostření]
  - Při nepřetržitém snímání
  - Při odpočtu samospouště
  - Když se aktivuje [Zvětšení zaostření]
- Když snímáte hned po zapnutí napájení a fotoaparát je vertikálně, bude první snímek pořízen s nastavením ostření horizontálním nebo s posledním nastavením ostření.

- Orientaci fotoaparátu nelze detekovat, když objektiv směřuje nahoru nebo dolů.

---

---

### Příbuzné téma

- [Oblast ostření](#)



4-732-948-65(1) Copyright 2018 Sony Corporation



Digitální fotoaparát s výměnnými objektivy  
ILCE-7M3 α7III

## Iluminátor AF (fotografie)

Iluminátor AF dodává doplňkové světlo, aby usnadnil zaostření na objekt v tmavém prostředí. V době mezi namáčknutím spouště a uzamčením ostření se rozsvítí červený iluminátor AF a umožní fotoaparátu snadněji zaostřit.

1 MENU →  (Nastavení snímání1) → [ Iluminátor AF] → požadované nastavení.

### Podrobnosti o položce menu



#### Auto:

Iluminátor AF se automaticky rozsvítí v tmavém okolí.

#### Vypnuto:

Nepoužívá iluminátor AF

#### Poznámka

- V následujících situacích nemůžete použít [ Iluminátor AF]:
  - Když je režim snímání [Video] nebo [Zpomal. a zrychl.].
  - Když je [Režim ostření] nastaven na [Průběžné AF] nebo [Automatické AF] a objekt se pohybuje (když se rozsvítí indikátor ostření  nebo ).
  - Když se aktivuje [Zvětšení zaostření].
  - Když je [Volba scény] nastavena na následující režimy:
    - [Krajina]
    - [Sportovní akce]
    - [Noční scéna]
  - Když je nasazen adaptér pro bajonet.
- Pokud jsou vícefunkční sáčky vybaveny bleskem s funkcí iluminátoru AF a je blesk zapnutý, iluminátor AF se rovněž zapne.
- Iluminátor AF vydává velmi jasné světlo. Ačkoli se nejedná o zdravotní riziko, nedívejte se zblízka přímo do iluminátoru AF.

Digitální fotoaparát s výměnnými objektivy  
ILCE-7M3 α7III

## Prostř. zamknutý AF

Když stisknete střed řídicího kolečka, fotoaparát detekuje objekt umístěný ve středu displeje a dále jej sleduje.

1 MENU →  1 (Nastavení snímání1) → [Prostř. zamknutý AF] → [Zapnuto].

2 Umístěte cílový rámeček (A) na objekt a stiskněte střed řídicího kolečka.

- Opětovným stisknutím středu ukončíte sledování.

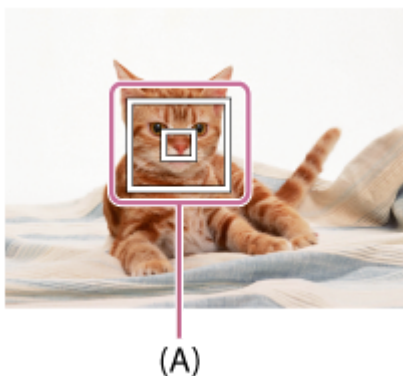



3 Stisknutím tlačítka spouště zcela pořídíte snímek.

### Tip

- Pokud přiřadíte funkci [Standard ostření] zvolené klávese, můžete aktivovat [Prostř. zamknutý AF] nebo znovu detekovat objekt stisknutím klávesy, když je [Oblast ostření] nastavena na [Široká] nebo [Střed].
- Objekt, který se bude sledovat, můžete také při snímání s displejem vybrat dotykem. Nastavte [Dotyková obsluha] na [Zapnuto] a vyberte [Dotyk. panel+plocha] nebo [Pouze dotyk. panel] v [Dotyk. panel/plocha].

### Poznámka

- Funkce [Prostř. zamknutý AF] možná nebude pracovat dobře v následujících situacích:
  - Objekt se pohybuje příliš rychle.
  - Objekt je příliš malý nebo příliš velký.
  - Kontrast mezi objektem a pozadím je malý.
  - Je tma.
  - Okolní světlo se mění.
- Zamknutý AF nepracuje v následujících situacích:
  - Při snímání v režimu ručního ostření.
  - Při používání digitálního zoomu
  - Při snímání videa, když je [ Nast. záznamu] nastaveno na [120p]/[100p]
  - Při zpomaleném/zrychleném snímání videa, když je [ Snímek. frekvence] nastavena na [120fps]/[100fps].
  - Když je [Detekce subjektu] v [Nast. AF na obl./oko] nastavena na [Zvíře]

### Příbuzné téma

- [Standard ostření](#)



Digitální fotoaparát s výměnnými objektivy  
ILCE-7M3 α7III

## Nast. AF na obl./oko

Tato funkce se používá pro určení toho, zda fotoaparát bude ostřit s prioritou na obličej nebo oči.  
Tuto funkci lze používat se systémovým softwarem fotoaparátu (firmwarem) verze 3.00 nebo pozdější.

1 MENU →  (Nastavení snímání1) → [Nast. AF na obl./oko] → požadovaná položka nastavení.

### Podrobnosti o položkách menu

#### Prior. obl./oka v AF:

Nastaví, zda se budou detekovat obličej nebo oči v oblasti ostření a bude se ostřit na oči (AF podle oka), když je aktivováno automatické ostření. ([Zapnuto]/[Vypnuto])

#### Detekce subjektu:

Specifikuje cíl, který má být detekován.

[Člověk]: Detekuje obličej nebo oči osob.

[Zvíře]: Detekuje oči zvířat. Obličej zvířat detekovány nejsou.

#### Zob. rám. det. obl.:

Nastaví, zda se zobrazí rámeček pro detekci obličeje, když je detekován obličej osoby. ([Zapnuto]/[Vypnuto])

#### Zobr. oka zvířete:

Nastaví, zda se zobrazí rámeček detekce oka, když je detekováno oko zvířete. ([Zapnuto]/[Vypnuto])

### Rámeček detekce obličeje

Když přístroj detekuje obličej, objeví se šedý rámeček detekce obličeje. Když přístroj určí, že automatické ostření je povoleno, rámeček detekce obličeje zbledne.

Pokud jste registrovali pořadí priority pro každý obličej pomocí [Registrace obličeje], přístroj automaticky vybere obličej s nejvyšší prioritou a rámeček detekce obličeje na tomto obličeji zbledne. Rámečky detekce ostatních registrovaných obličejů budou červenofialové.

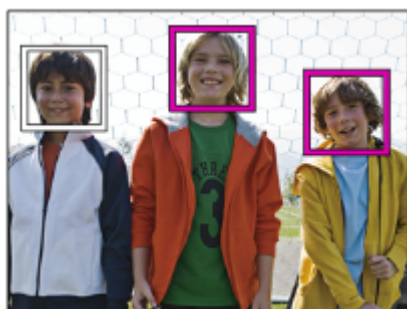

### Rámeček detekce oka

Když je detekováno oko a fotoaparát určí, že je vzhledem k nastavením možné automatické ostření, objeví se bílý rámeček detekce oka.

Rámeček detekce oka se zobrazí následovně, když je [Detekce subjektu] nastavena na [Zvíře].



## [AF podle oka] podle vlastní klávesy

Funkce AF podle oka může být také použita přiřazením [AF podle oka] k vlastní klávese. Fotoaparát může ostřit na oči po celou dobu, kdy držíte klávesu. To se hodí, když chcete funkci AF podle oka použít dočasně na celou obrazovku bez ohledu na nastavení pro [Oblast ostření].

Například když je [Oblast ostření] nastavena na [Pohyblivý bod] a vy chcete, aby fotoaparát zaostřil na oko mimo rámeček ostření, můžete použít funkci AF podle oka stisknutím vlastní klávesy, ke které je přiřazeno [AF podle oka], aniž byste měnili [Oblast ostření].



1. MENU → 2 (Nastavení snímání2) → [ Vlastní klávesa] → požadovaná klávesa, pak přiřadte klávese funkci [AF podle oka].
2. MENU → 1 (Nastavení snímání1) → [Nast. AF na obl./oko] → [Detekce subjektu] → požadované nastavení.
3. Fotoaparát nasměrujte na obličej osoby nebo zvířete a stiskněte tlačítko, kterému jste přiřadili funkci [AF podle oka].
4. Při stisknutí klávese stiskněte tlačítko spouště.

### Tip

- Pokud chcete, aby rámeček detekce oka nebo obličeje zmizel za jistou dobu poté, co fotoaparát zaostří na obličej nebo oko, nastavte [Autom. zruš. obl. AF] na [Zapnuto].
- Pro detekci očí zvířete upravte kompozici tak, aby obě oči a nos zvířete byly uvnitř úhlu pohledu.

### Poznámka

- Když je [Detekce subjektu] nastavena na [Člověk], oči zvířete nebudou detekovány. Když je [Detekce subjektu] nastavena na [Zvíře], obličeje osob nebudou detekovány.
- Když je režim snímání nastaven na [Portrét] v [Volba scény], bude [Prior. obl./oka v AF] napevno nastavena na [Zapnuto] a [Detekce subjektu] bude napevno nastavena na [Člověk].
- Když je [Detekce subjektu] nastavena na [Zvíře], nebudou následující funkce k dispozici.
  - [Zamknutý AF]
  - [Prostř. zamknutý AF]
  - [Prior. ob. víceb. měř.]
  - [Priorita regist. oblič.]
- Funkce [AF podle oka] možná nebude pracovat dobře v následujících situacích:
  - Když má osoba sluneční brýle.
  - Když jsou oči zakryty vlasy.
  - Ve slabém světle nebo protisvětle.
  - Když jsou oči zavřené.
  - Když je objekt ve stínu.
  - Když není na objekt zaostřeno.
  - Když se objekt příliš pohybuje.
- Když se objekt příliš pohybuje, nemusí se rámeček detekce správně zobrazit přes oči.
- Někdy nelze na oči zaostřit. Záleží na okolnostech.
- Když fotoaparát nemůže zaostřit na oči osoby, bude místo toho detekovat obličej a zaostří na něj. Fotoaparát nemůže zaostřit na oči, když není detekován žádný obličej osoby.
- Za jistých podmínek nemusí přístroj detekovat obličeje vůbec, nebo může náhodně detekovat jiné objekty jako obličeje.

- Funkce AF podle oka není dostupná, když je volič režimů nastaven na  (Video) nebo **S&Q** nebo při snímání videa.
- Rámeček detekce oka se nezobrazí, když není funkce AF podle oka k dispozici.
- Funkci detekce obličejů/oka nelze použít s následujícími funkcemi:
  - Funkce zoomu jiné než optický zoom.
  - [Posterizace] v rámci [Obrazový efekt]
  - Zvětšení zaostření
  - Když je [Volba scény] nastavena na [Krajina], [Noční scéna] nebo [Západ slunce]
  - Když je [**S&Q** Snímek. frekvence] nastavena na [120fps]/[100fps] při zpomaleném/zrychleném snímání.
- Funkci detekce obličejů nelze použít v následujících situacích:
  - Snímání videa s [ Nast. záznamu] nastaveným na [120p]/[100p]
- Lze detekovat až osm tváří.
- I když je [Zob. rám. det. obl.] nastaveno na [Vypnuto], zobrazí se zelený ostřicí rámeček přes zaostřené obličej.
- Když je režim snímání nastaven na [Inteligentní auto], [Prior. obl./oka v AF] je uzamčeno na [Zapnuto].
- I když je [Detekce subjektu] nastavena na [Zvíře], oči některých druhů zvířat nebude možno detekovat.
- I když je [Zobr. oka zvířete] nastaveno na [Vypnuto], zobrazí se zelený ostřicí rámeček přes zaostřené oči.

---

#### Příbuzné téma

- [Režim ostření](#)
- [Oblast ostření](#)
- [Autom. zruš. obl. AF](#)
- [Vlastní klávesa \(fotografie/video/přehrávání\)](#)
- [Verze](#)

Digitální fotoaparát s výměnnými objektivy  
ILCE-7M3 α7III

## Citlivost sled. AF (fotografie)

---

Když je v režimu fotografie objekt nezaostřen, můžete vybrat citlivost zaměřeného AF.

**1** MENU →  1 (Nastavení snímání1) → [ Citlivost sled. AF] → požadované nastavení.

### Podrobnosti o položce menu

**5(Vysoká) / 4 / 3(Standardní) / 2 / 1(Uzamčené):**



Pokud chcete ostřit na objekt z různých vzdáleností, vyberte [5(Vysoká)].

Vyberte [1(Uzamčené)], abyste stále ostřili na specifický objekt, když se před tímto objektem objevují jiné věci.

Digitální fotoaparát s výměnnými objektivy  
ILCE-7M3 α7III

## Systém AF (fotografie)

Nastaví systém detekce ostření (AF s detekcí fáze/Kontrast AF), když nasadíte objektiv A-mount prostřednictvím adaptéru pro bajonet LA-EA1/LA-EA3 (prodává se samostatně).

1 MENU →  1 (Nastavení snímání1) →  Systém AF → požadované nastavení.

### Podrobnosti o položkách menu



#### AF s detekcí fáze:

Ostří pomocí AF s detekcí fáze Rychlost ostření je velmi vysoká.

#### Kontrast AF:

Vždy ostří s kontrastním AF. Rychlost ostření je pomalejší. Použijte, když nelze zaostřit pomocí [AF s detekcí fáze].

#### Poznámka

- Když je  Systém AF nastaven na [Kontrast AF], není [Průběžné AF] v [Režim ostření] dostupné.
- Následující funkce nejsou dostupné, když je  Systém AF nastaven na [AF s detekcí fáze]:
  - [Zóna], [Rozšíř. pohyb. bod] a [Zamknutý AF] v [Oblast ostření] (Když je systémový software (firmware) fotoaparátu verze 2.00 nebo pozdější, jsou k dispozici všechny typy oblasti ostření.)
  - [Prostř. zamknutý AF]
- Když je  Systém AF nastaven na [AF s detekcí fáze], [Nast. priority v AF-S] se dočasně přepne na [AF], i když je nastaveno na [Vyvážený důraz].



Digitální fotoaparát s výměnnými objektivy  
ILCE-7M3 α7III

## Pohon clony v AF (fotografie)

---

Zvuk pohonu clony můžete při snímání snížit používáním kompatibilního objektivu.

Tuto funkci lze používat se systémovým softwarem fotoaparátu (firmwarem) verze 2.00 nebo pozdějším.

**1** MENU →  1 (Nastavení snímání1) → [Pohon clony v AF] → požadované nastavení.

### Podrobnosti o položkách menu

#### Standardní:

Používá standardní systém pohonu clony.

#### Priorita ticha:

Změní systém pohonu clony tak, aby prioritou bylo ticho, takže zvuk pohonu clony bude tišší než v [Standardní].

#### Poznámka

- Když je vybrána [Priorita ticha], rychlost ostření může být pomalejší a možná bude složitější na objekt zaostřit.
- [Pohon clony v AF] není k dispozici, když používáte objektiv, který není kompatibilní s touto funkcí.

---



### Příbuzné téma

- [Verze](#)

Digitální fotoaparát s výměnnými objektivy  
ILCE-7M3 α7III

## AF se spouští (fotografie)

Vybere, zda se při stisknutí tlačítka spouště napůl zaostří automaticky. Pro nastavení ostření a expozice zvlášť vyberte [Vypnuto].

1 MENU →  (Nastavení snímání1) → [ AF se spouští] → požadované nastavení.

### Podrobnosti o položce menu

#### Zapnuto:





Automatické zaostřování pracuje, když stisknete tlačítko spouště napůl.

#### Vypnuto:

Automatické zaostřování nepracuje, i když stisknete tlačítko spouště napůl.

### Užitečný způsob jemného doladění ostření

Když je nasazen objektiv A-mount, aktivace funkce automatického ostření jiným tlačítkem než tlačítkem spouště umožňuje přesnější ostření v kombinaci s ručním ostřením.

1. Nastavte [ AF se spouští] na [Vypnuto].
2. MENU →  (Nastavení snímání2) → [ Vlastní klávesa] nebo [ Vlastní klávesa] → přiřadte funkce [Zvětšení zaostření] požadovaným klávesám.
3. Nastavte [ Eye-Start AF] na [Vypnuto], abyste se vyhnuli automatickému ostření, když se díváte přes hledáček.
4. Stisknutím tlačítka AF-ON zaostříte.
5. Stiskněte klávesu, ke které je funkce [Zvětšení zaostření] přiřazena, a pak otáčejte ostřicím kroužkem, abyste zaostření jemně doladili.
6. Stisknutím tlačítka spouště zcela pořídte snímek.



### Příbuzné téma

- [AF zapnut](#)
- [Eye-Start AF \(fotografie\)](#)
- [Před-AF \(fotografie\)](#)
- [Zvětšení zaostření](#)

Digitální fotoaparát s výměnnými objektivy  
ILCE-7M3 α7III

## Před-AF (fotografie)

Přístroj automaticky nastaví zaostření předtím, než stisknete tlačítko spouště napůl. Při zaostřování se může displej otřást.

1 MENU →  1 (Nastavení snímání1) → [ Před-AF] → požadované nastavení.

### Podrobnosti o položce menu

#### Zapnuto:

Zaostří předtím, než stisknete tlačítko spouště napůl.

#### Vypnuto:

Nezaostří, dokud nestisknete tlačítko spouště napůl.



#### Poznámka

- [ Před-AF] je k dispozici pouze, když je nasazen objektiv E-mount.

Digitální fotoaparát s výměnnými objektivy  
ILCE-7M3 α7III

## Eye-Start AF (fotografie)

Nastaví, zda se bude používat automatické zaostřování, když se podíváte přes elektronický hledáček.

1 MENU →  (Nastavení snímání1) → [ Eye-Start AF] → požadované nastavení.

### Podrobnosti o položce menu

#### Zapnuto:

Automatické zaostřování se spustí, když se podíváte přes elektronický hledáček.

#### Vypnuto:

Automatické zaostřování se nespustí, když se podíváte přes elektronický hledáček.

#### Tip

- Položka [ Eye-Start AF] je dostupná, pokud je nasazen objektiv A-mount a adaptér pro bajonet (LA-EA2, LA-EA4) (prodává se samostatně).

Digitální fotoaparát s výměnnými objektivy  
ILCE-7M3 α7III

## Registrace aktuální oblasti ostření (Fce reg. obl. AF) (fotografie)

Rámeček ostření můžete dočasně posunout na předem určenou pozici pomocí klávesy vlastní. Tato funkce je užitečná při snímání scén, kdy jsou pohyby objektů předvídatelné, například sportovní scény. S touto funkcí můžete přepínat oblast ostření rychle podle situace.

### Jak registrovat oblast ostření

1. MENU → 1 (Nastavení snímání1) → [ Fce reg. obl. AF] → [Zapnuto].
2. Nastavte oblast ostření na požadovanou pozici a pak přidržte stisknuté tlačítko Fn (funkce).

### Jak vyvolat registrovanou oblast ostření

1. MENU → 2 (Nastavení snímání2) → [ Vlastní klávesa] → požadovaná klávesa, pak vyberte [Reg. obl. AF přidrž.].
2. Nastavte fotoaparát do režimu snímání, přidržte stisknutou klávesu, ke které jste přiřadili [Reg. obl. AF přidrž.] a pak stiskněte tlačítko spouště pro snímání.

#### Tip

- Když je rámeček ostření zaregistrován pomocí [ Fce reg. obl. AF], bude registrovaný rámeček ostření na displeji blikat.
- Když přiřadíte [Přep. reg. obl. AF] klávese vlastní, můžete používat registrovaný rámeček ostření, aniž byste drželi klávesu.
- Pokud je [Reg. obl. AF+AF zap.] přiřazena klávese vlastní, provede se automatické ostření pomocí registrovaného rámečku ostření, když stisknete klávesu.

#### Poznámka

- Oblast ostření nelze registrovat v následujících situacích:
  - Volič režimů je nastaven buď na (Video), nebo na **S&Q**
  - Při provádění [Zaostření dotykem]
  - Při používání funkce digitálního zoomu
  - Při provádění [Zamknutý AF]
  - Při ostření
  - Při provádění uzamčení ostření
- Nemůžete přiřadit [Reg. obl. AF přidrž.] na [Levé tlačítko], [Pravé tlačítko], ani [Tlačítko Dolů].
- Zaregistrovanou oblast ostření nelze vyvolat v následujících situacích:
  - Volič režimů je nastaven buď na **AUTO** (Režim Automatiky), (Video), nebo na **S&Q**
- Když je [ Fce reg. obl. AF] nastavena na [Zapnuto], bude nastavení [Zámek souč. ovlád.] uzamčeno na [Vypnuto].

#### Příbuzné téma

- [Oblast ostření](#)
- [Vlastní klávesa \(fotografie/video/přehrávání\)](#)

Digitální fotoaparát s výměnnými objektivy  
ILCE-7M3 α7III

## Vymazání registrované oblasti AF (Vym. reg. obl. AF)

---

Vymaže polohu rámečku ostření, která byla zaregistrována pomocí [ Fce reg. obl. AF].

① MENU →  1 (Nastavení snímání1) → [ Vym. reg. obl. AF].

---

### Příbuzné téma

- [Registrace aktuální oblasti ostření \(Fce reg. obl. AF\) \(fotografie\)](#)

Digitální fotoaparát s výměnnými objektivy  
ILCE-7M3 α7III

## Autom. zruš. obl. AF

---

Nastaví, zda bude oblast ostření zobrazena po celou dobu nebo zda by měla zmizet automaticky krátce po zaostření.

**1** MENU →  1 (Nastavení snímání1) → [Autom. zruš. obl. AF] → požadované nastavení.

### Podrobnosti o položce menu

**Zapnuto:**

Oblast ostření automaticky zmizí krátce po zaostření.

**Vypnuto:**

Oblast ostření bude zobrazena po celou dobu.

Digitální fotoaparát s výměnnými objektivy  
ILCE-7M3 α7III

## Zobr. obl. průb. AF

Můžete nastavit, zda se zobrazí oblast, která je zaostřena, když je [Oblast ostření] nastavena na [Široká] nebo [Zóna] v režimu [Průběžné AF].

1 MENU →  1 (Nastavení snímání1) → [Zobr. obl. průb. AF] → požadované nastavení.

### Podrobnosti o položce menu

#### Zapnuto:

Zobrazí zaostřenou oblast ostření.

#### Vypnuto:

Nezobrazí zaostřenou oblast ostření.

#### Poznámka

- Když je [Oblast ostření] nastavena na něco z následujícího, rámečky ostření v oblasti, na kterou je zaostřeno, zezelenají:
  - [Střed]
  - [Pohyblivý bod]
  - [Rozšíř. pohybl. bod]
- Když je na fotoaparát nasazen objektiv A-mount a adaptér pro bajonet (LA-EA1/LA-EA3) (prodává se samostatně) a [ Systém AF] je nastaven na [AF s detekcí fáze], je [Zobr. obl. průb. AF] vždy zapnuto bez ohledu na nastavení [Oblast ostření].



Digitální fotoaparát s výměnnými objektivy  
ILCE-7M3 α7III

## Nastavení AF

Umožňuje upravit polohu automatického ostření a registrovat upravenou hodnotu pro každý objektiv, když používáte objekty A-mount s adaptérem pro bajonet LA-EA2 nebo LA-EA4 (prodává se samostatně).

Tuto funkci použijte pouze, když je třeba úprav. Funkce automatického zaostření možná nepůjde provést ve správné poloze, když budete používat tuto úpravu.

- 1 MENU →  1 (Nastavení snímání1) → [Nastavení AF].
- 2 Vyberte položku [Nastavení úpravy AF] → [Zapnuto].
- 3 [velikost] → požadovaná hodnota.
  - Čím větší hodnotu vyberete, tím větší bude vzdálenost automatického ostření od přístroje. Čím menší hodnotu vyberete, tím kratší bude vzdálenost automatického ostření od přístroje.

### Tip

- Doporučuje se, abyste nastavili polohu podle skutečných podmínek snímání. Když upravujete, nastavte [Oblast ostření] na [Pohyblivý bod] a použijte jasný objekt s vysokým kontrastem.

### Poznámka

- Když nasadíte objektiv, pro který jste již registrovali hodnotu, objeví se registrovaná hodnota na displeji. Pro objektiv, pro které ještě nebyla registrovaná hodnota, se objeví [±0].
- Pokud se jako hodnota zobrazí [-], znamená to, že bylo registrováno celkem 30 objektivů a už nelze žádný nový objektiv registrovat. Pokud chcete registrovat nový objektiv, nasadte objektiv, pro který lze registraci vymazat, a nastavte jeho hodnotu na [±0] nebo resetujte hodnoty všech objektivů pomocí [Vymazat].
- [Nastavení AF] podporuje objektivы Sony, Minolta nebo Konica-Minolta. Pokud provedete [Nastavení AF] s objektivy jinými než podporovanými, mohou být ovlivněna registrovaná nastavení pro podporované objektivы. Neprovádějte [Nastavení AF] u nepodporovaných objektivů.
- [Nastavení AF] nelze individuálně nastavit pro objektivы Sony, Minolta a Konica-Minolta, které mají stejnou specifikaci.

Digitální fotoaparát s výměnnými objektivy  
ILCE-7M3 α7III

## Komp.expozice

Běžně se expozice nastavuje automaticky (automatická expozice). Podle hodnoty expozice nastavené automatickou expozicí můžete udělat celý snímek jasnější, když nastavíte [Komp.expozice] na stranu plus, nebo tmavší, když ji nastavíte na stranu mínus (kompenzace expozice).

### 1 Otočte ovladačem kompenzace expozice (A).

#### Strana + (plus):

Snímky budou jasnější.

#### Strana - (mínus):

Snímky budou tmavší.



- Hodnotu kompenzace expozice můžete nastavit v rozsahu od -3,0 EV do +3,0 EV.
- Hodnotu kompenzace expozice, kterou jste nastavili na obrazovce snímání, můžete potvrdit.

#### Displej

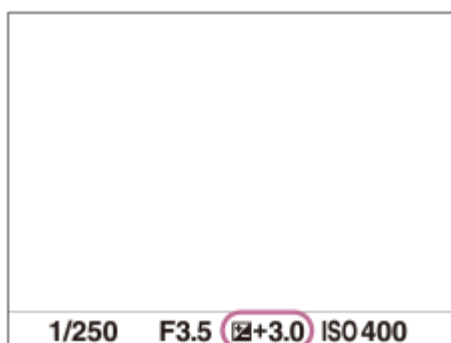

#### Hledáček

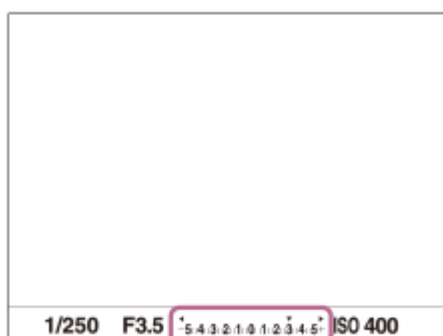

## Nastavení hodnoty kompenzace expozice pomocí MENU

Když je ovladač kompenzace expozice nastaven na „0“, můžete hodnotu kompenzace expozice nastavit v rozsahu od -5,0 EV do +5,0 EV.

MENU →  1 (Nastavení snímání1) → [Komp.expozice] → požadované nastavení.

### Poznámka

- Kompenzaci expozice nemůžete provádět v následujících režimech snímání:
  - [Inteligentní auto]
  - [Volba scény]
- Když používáte [Ruční expozice], můžete kompenzovat expozici, pouze když je [ISO] nastaveno na [ISO AUTO].
- Nastavení ovladače kompenzace expozice budou mít prioritu nad [Komp.expozice] nebo [Kompenz. Ev ovlad.] v MENU.
- Na displeji se při snímání objeví pouze hodnota mezi -3,0 EV a +3,0 EV s ekvivalentním jasnem snímku. Pokud nastavíte hodnotu kompenzace expozice mimo tento rozsah, jas snímku na displeji nebude ovlivněn, ale hodnota se odrazí na nahraném snímku.
- Pro videa můžete hodnotu kompenzace expozice nastavit v rozsahu od -2,0 EV do +2,0 EV.
- Pokud snímáte objekt v extrémně jasných nebo tmavých podmínkách, nebo když používáte blesk, možná nepůjde získat uspokojivý efekt.
- Když nastavíte ovladač kompenzace expozice na „0“ z nastavení jiného než „0“, přepne se hodnota expozice na „0“, bez ohledu na nastavení [Komp.expozice].

### Příbuzné téma

- [Krok expozice](#)
- [Kompenz. Ev ovlad.](#)
- [Komp.exp.](#)
- [Nepř. expoziční řada](#)
- [Exp. řada, jeden sní.](#)
- [Nastavení zebry](#)

Digitální fotoaparát s výměnnými objektivy  
ILCE-7M3 α7III

## Reset kompenza. EV

Nastaví, zda se zachová hodnota expozice nastavená pomocí [Komp.expozice], když vypnete napájení, když je ovladač kompenzace expozice nastaven na „0“.

**1** MENU →  1 (Nastavení snímání1) → [Reset kompenza. EV] → požadované nastavení.

### Podrobnosti o položce menu

**Zachovat:**

Udrží nastavení.

**Resetovat:**

Resetuje nastavení.

Digitální fotoaparát s výměnnými objektivy  
ILCE-7M3 α7III

## ISO

Citlivost na světlo je vyjádřena číslem ISO (doporučený index expozice). Čím vyšší číslo, tím vyšší citlivost.

### 1 ISO (ISO) na řídicím kolečku → vyberte požadované nastavení.

- Můžete také vybrat MENU →  1 (Nastavení snímání1) → [ISO].
- Hodnotu můžete měnit v krocích 1/3 EV otáčením předního ovladače nebo otáčením řídicího kolečka. Můžete měnit hodnotu v krocích 1 EV otáčením zadního ovladače.

## Podrobnosti o položce menu

### ISO AUTO:

Nastaví citlivost ISO automaticky.

### ISO 50 – ISO 204800:

Nastaví citlivost ISO ručně. Výběrem vyššího čísla zvýšíte citlivost ISO.

### Tip

- Rozsah citlivosti ISO, který je nastaven automaticky, můžete změnit v režimu [ISO AUTO]. Vyberte [ISO AUTO], stiskněte pravou stranu řídicího kolečka a nastavte požadované hodnoty pro [Maximum ISO AUTO] a [Minimum ISO AUTO].

### Poznámka

- Při použití následujících funkcí je vybráno [ISO AUTO]:
  - [Inteligentní auto]
  - [Volba scény]
- Když je citlivost ISO nastavena na hodnotu nižší než ISO 100, rozsah pro jas objektu, který lze zaznamenat (dynamický rozsah), se může zmenšit.
- Čím vyšší je hodnota ISO, tím více šumu se na snímku objeví.
- Dostupná nastavení ISO se budou lišit podle toho, zda snímáte fotografie, videa nebo snímáte zpomalená/zrychlená videa.
- Při snímání videa jsou k dispozici hodnoty ISO mezi 100 a 102400. Je-li hodnota ISO nastavena na hodnotu vyšší než 102400, nastavení se automaticky přepne na 102400. Až dokončíte záznam videa, hodnota ISO se vrátí na původní nastavení.
- Při snímání videa jsou k dispozici hodnoty ISO mezi 100 a 102400. Je-li hodnota ISO nastavena na hodnotu nižší než 100, nastavení se automaticky přepne na 100. Až dokončíte záznam videa, hodnota ISO se vrátí na původní nastavení.
- Když vyberete [ISO AUTO] s režimem snímání nastaveným na [P], [A], [S] nebo [M], bude citlivost ISO automaticky nastavena v nastaveném rozsahu.

Digitální fotoaparát s výměnnými objektivy  
ILCE-7M3 α7III

## Min. čas, ISO AUTO

Pokud vyberete [ISO AUTO], když je režim snímání P (Program auto) nebo A (Priorita clony), můžete nastavit rychlost závěrky tak, že se začne měnit citlivost ISO.

Tato funkce je efektivní pro snímání pohybujících se objektů. Můžete minimalizovat rozmazání objektu a zároveň zabránit otřesům fotoaparátu.

1 MENU →  1 (Nastavení snímání1) → [Min. čas, ISO AUTO] → požadované nastavení.

### Podrobnosti o položce menu

#### FASTER (Rychlejší)/FAST (Rychlá):

Citlivost ISO se začne měnit při rychlostech závěrky rychlejších než [Standardní], abyste mohli zabránit otřesům fotoaparátu a rozmazání objektu.

#### STD (Standardní):

Fotoaparát automaticky nastaví rychlost závěrky založenou na ohniskové vzdálenosti objektivu.

#### SLOW (Pomalá)/SLOWER (Pomalejší):

Citlivost ISO se začne měnit při rychlostech závěrky pomalejších než [Standardní], abyste mohli pořizovat snímky s nižším šumem.

#### 1/8000 — 30":

Citlivost ISO se začne měnit při rychlosti závěrky, kterou jste nastavili.

#### Tip

- Rozdíl v rychlosti závěrky, při které se citlivost ISO začne měnit mezi [Rychlejší], [Rychlá], [Standardní], [Pomalá], a [Pomalejší], je 1 EV.

#### Poznámka

- Pokud je expozice nedostatečná, i když je citlivost ISO nastavena na [Maximum ISO AUTO] v [ISO AUTO], abyste mohli snímat se správnou expozicí, bude rychlost závěrky pomalejší než rychlost nastavená v [Min. čas, ISO AUTO].
- V následujících situacích možná nebude rychlost závěrky pracovat tak, jak byla nastavena:
  - Když používáte blesk pro snímání jasných scén. (Maximální rychlost závěrky je omezena na rychlost synchronizace blesku 1/250 sekundy.)
  - Když používáte blesk pro snímání tmavých scén s [Režim blesku] nastaveným na [Blesk vždy]. (Minimální rychlost blesku je omezena na rychlost automaticky určenou fotoaparátem.)

### Příbuzné téma

- [Program auto](#)
- [Priorita clony](#)
- [ISO](#)

Digitální fotoaparát s výměnnými objektivy  
ILCE-7M3 α7III

## Režim měření

Vybere režim měření, který nastaví, která část displeje se bude měřit pro určení expozice.

**1** MENU →  (Nastavení snímání1) → [Režim měření] → požadované nastavení.

### Podrobnosti o položce menu

#### **Víceb.:**

Po rozdělení celkové oblasti do několika částí změří světlo v každé části a určí správnou expozici pro celou obrazovku (vícebodové měření).

#### **Střed.:**

Změří průměrný jas celé obrazovky, a přitom zdůrazní středovou oblast obrazovky (měření se zdůrazněným středem).

#### **Bodové:**

Změří pouze středovou oblast (bodové měření). Tento režim je vhodný pro měření světla na specifické části celé obrazovky. Velikost měřicího kolečka lze vybrat mezi [Bodové: Standardní] a [Bodové: Velká]. Poloha měřicího kolečka záleží na nastavení pro [Bod bodového měř.].

#### **Prům. celého disp.:**

Měří průměrný jas celé obrazovky. Expozice bude stabilní, i když se změní kompozice nebo poloha objektu.

#### **Zvýraznění:**

Měří jas při současném zdůraznění světlé oblasti na displeji. Tento režim je vhodný pro snímání objektu, když se chcete vyhnout přeexponování.

#### Tip

- Když je [Bodové] vybráno a [Oblast ostření] je nastaveno na buď [Pohyblivý bod], a nebo [Rozšíř. pohybl. bod] při současném nastavení [Bod bodového měř.] na [Spoj. s bod. zaostř.], může se bod bodového měření pohybovat podle oblasti ostření.
- Když je vybráno [Víceb.] a [Prior. ob. víceb. měř.] je nastaveno na [Zapnuto], měří fotoaparát jas podle detekovaných obličejů.
- Když je [Režim měření] nastaveno na [Zvýraznění] a aktivuje se funkce [Opt. dyn. rozs.] nebo [Auto HDR], jas a kontrast budou automaticky opraveny rozdělením snímku na malé oblasti a jejich analýzou ohledně kontrastu světla a stínu. Provedte nastavení podle okolností snímání.

#### Poznámka

- [Režim měření] je uzamčen na [Víceb.] v následujících režimech snímání:
  - [Inteligentní auto]
  - [Volba scény]
  - Funkce zoomu jiné než optický zoom
- V režimu [Zvýraznění] může být objekt tmavý, když se na obrazovce vyskytuje i jasnější část.

### Příbuzné téma

- [Zámek AE](#)
- [Bod bodového měř.](#)
- [Prior. ob. víceb. měř.](#)
- [Opt. dyn. rozs. \(DRO\)](#)
- [Auto HDR](#)





Digitální fotoaparát s výměnnými objektivy  
ILCE-7M3 α7III

## Prior. ob. víceb. měř.

Nastaví, zda fotoaparát měří jas na základě detekovaných obličejů, když je [Režim měření] nastaven na [Víceb.].

1 MENU →  1 (Nastavení snímání1) → [Prior. ob. víceb. měř.] → požadované nastavení.

### Podrobnosti o položkách menu

#### Zapnuto:

Fotoaparát měří jas na základě detekovaných obličejů.

#### Vypnuto:

Fotoaparát měří jas pomocí nastavení [Víceb.] bez detekce obličejů.

#### Poznámka

- Když je režim snímání nastaven na [Inteligentní auto], [Prior. ob. víceb. měř.] je uzamčeno na [Zapnuto].
- Když je v [Nast. AF na obl./oko] funkce [Prior. obl./oka v AF] nastavena na [Zapnuto] a funkce [Detekce subjektu] nastavena na [Zvíře], [Prior. ob. víceb. měř.] nebude pracovat.

### Příbuzné téma

- [Režim měření](#)

Digitální fotoaparát s výměnnými objektivy  
ILCE-7M3 α7III

## Bod bodového měř.

Nastaví, zda se bude poloha bodového měření měnit podle oblasti ostření, když bude [Oblast ostření] nastaveno na [Pohyblivý bod] nebo [Rozšíř. pohybl. bod].

1 MENU →  1 (Nastavení snímání1) → [Bod bodového měř.] → požadované nastavení.

### Podrobnosti o položce menu

#### Střed:

Poloha bodového měření se nebude koordinovaně měnit podle oblasti ostření, ale bude stále měřit jas ve středu.

#### Spoj. s bod. zaostř.:

Poloha bodového měření se koordinovaně mění podle oblasti ostření.

#### Poznámka

- Když je [Oblast ostření] nastaveno na něco jiného než [Pohyblivý bod] nebo [Rozšíř. pohybl. bod], je poloha bodového měření uzamčena na střed.
- Když je [Oblast ostření] nastavena na [Zamknutý AF: Pohyblivý bod] nebo [Zamknutý AF: Rozšíř. pohybl. bod], změní se poloha bodového měření koordinovaně podle původní polohy zámku AF, ale nebude se měnit podle sledování objektu.

### Příbuzné téma

- [Oblast ostření](#)
- [Režim měření](#)

Digitální fotoaparát s výměnnými objektivy  
ILCE-7M3 α7III

## Krok expozice

---

Můžete upravit rozsah kroků nastavení pro rychlost závěrky, clonu a hodnoty kompenzace expozice.

**1** MENU →  (Nastavení snímání1) → [Krok expozice] → požadované nastavení.

### Podrobnosti o položce menu

**0,3 EV / 0,5 EV**

#### **Poznámka**

- I když jste nastavili položku [Krok expozice] na [0,5 EV], hodnota expozice nastavená na ovladači kompenzace expozice se bude měnit po krocích 0,3 EV.

Digitální fotoaparát s výměnnými objektivy  
ILCE-7M3 α7III

## AEL se závěrkou (fotografie)

Nastaví, zda se bude napevno nastavovat expozice při stisknutí tlačítka spouště napůl.  
Pro nastavení ostření a expozice zvlášť vyberte [Vypnuto].

1 MENU →  (Nastavení snímání1) → [ AEL se závěrkou] → požadované nastavení.

### Podrobnosti o položce menu

#### Auto:

Když je [Režim ostření] nastaven na [AF na 1 snímek], zafixuje expozici po automatickém zaostření, když stisknete tlačítko spouště napůl. Když je [Režim ostření] nastaven na [Automatické AF], a přístroj zjistí, že objekt se pohybuje nebo že snímáte sérii snímků, napevno nastavená expozice se zruší.

#### Zapnuto:

Napevno nastaví expozici, když stisknete tlačítko spouště napůl.

#### Vypnuto:

Nenastaví expozici napevno, když stisknete tlačítko spouště napůl. Tento režim použijte, když budete chtít nastavit zaostření a expozici zvlášť.

Při fotografování v režimu [Kontinuální snímání] bude přístroj pokračovat v nastavování expozice.

#### Poznámka

- Činnost používající tlačítko AEL bude mít přednost před nastaveními [ AEL se závěrkou].

Digitální fotoaparát s výměnnými objektivy  
ILCE-7M3 α7III

## Úpr. stand. expoz.

Upraví standard fotoaparátu pro správnou hodnotu expozice pro každý režim měření.

1 MENU →  1 (Nastavení snímání1) → [Úpr. stand. expoz.] → požadovaný režim měření.

2 Vyberte požadovanou hodnotu jako standard měření.

- Můžete nastavit hodnotu od -1 EV do +1 EV v krocích 1/6 EV.

## Režim měření

Nastavená standardní hodnota bude použita, když vyberete odpovídající režim měření v MENU →  1 (Nastavení snímání1) → [Režim měření].

 Víceb./  Střed./  Bodové/  Prům. celého disp./  Zvýraznění

### Poznámka

- Kompenzace expozice nebude ovlivněna, když změníte [Úpr. stand. expoz.].
- Hodnota expozice bude uzamčena podle hodnoty nastavené pro [  Bodové] při bodovém AEL.
- Standardní hodnota pro M.M (ruční měření) se změní podle hodnoty nastavené v [Úpr. stand. expoz.].
- Hodnota nastavená v [Úpr. stand. expoz.] se nahraje do dat Exif odděleně od hodnoty kompenzace expozice. Výše hodnoty standardu expozice nebude přidána k hodnotě kompenzace expozice.
- Pokud nastavíte [Úpr. stand. expoz.] při snímání řady, počet snímků pro řadu bude resetován.

## Příbuzné téma

- [Režim měření](#)

Digitální fotoaparát s výměnnými objektivy  
ILCE-7M3 α7III

## Režim blesku

Můžete nastavit režim blesku.

1 MENU →  1 (Nastavení snímání1) → [Režim blesku] → požadované nastavení.

### Podrobnosti o položce menu

#### Blesk vypnut:

Blesk nepracuje.

#### AUTO Autom.blesk:

Blesk pracuje v tmavém prostředí nebo když snímáte proti jasnému světlu.

#### Blesk vždy:

Blesk pracuje při každém stisknutí spouště.

#### SLOW Pomalá synchr.:

Blesk pracuje při každém stisknutí spouště. Snímání s pomalou synchronizací umožňuje pořídit jasný snímek objektu i pozadí zpomalením rychlosti závěrky.

#### REAR Synchr. poz.:

Blesk pracuje těsně před dokončením expozice při každém stisknutí tlačítka spouště. Synchronizace pozadí umožňuje pořídit přirozený snímek stopy pohybujícího se objektu, například jedoucího auta nebo kráčející osoby.

#### Poznámka

- Výchozí nastavení záleží na režimu snímání.
- Některá nastavení [Režim blesku] nejsou k dispozici. Záleží na režimu snímání.

### Příbuzné téma

- [Používání blesku \(prodává se samostatně\)](#)
- [Bezdrátový blesk](#)

Digitální fotoaparát s výměnnými objektivy  
ILCE-7M3 α7III

## Kompenz.blesku

Intenzitu světla blesku nastavte v rozsahu -3,0 EV až +3,0 EV. Kompenzace blesku mění pouze množství světla blesku. Kompenzace expozice mění množství světla blesku spolu se změnou rychlosti závěrky a clony.

**1** MENU →  1 (Nastavení snímání1) → [Kompenz.blesku] → požadované nastavení.

- Volbou vyšší hodnoty (strana +) vzniká vyšší intenzita blesku, nižší hodnota (strana -) znamená blesk s nižší intenzitou.

### Poznámka

- [Kompenz.blesku] nepracuje, když je režim snímání nastaven na následující režimy:
  - [Inteligentní auto]
  - [Volba scény]
- Pokud je objekt mimo maximální rozsah blesku, nebude vyšší efekt blesku (strana +) možná vidět kvůli omezenému množství světla blesku k dispozici. Pokud je objekt velmi blízko, nižší efekt blesku (strana -) nemusí být vidět.
- Pokud nasadíte filtr ND na objektiv nebo na blesk nasadíte difuzér nebo barevný filtr, možná se nepodaří dosáhnout vhodnou expozici a snímky budou tmavé. V takovém případě upravte [Kompenz.blesku] na požadovanou úroveň.

### Příbuzné téma

- [Používání blesku \(prodává se samostatně\)](#)

Digitální fotoaparát s výměnnými objektivy  
ILCE-7M3 α7III

## Komp.exp.

---

Nastaví, zda se bude aplikovat hodnota kompenzace expozice pro řízení světla blesku a okolního světla nebo jen okolního světla.

**1** MENU →  1 (Nastavení snímání1) → [Komp.exp.] → požadované nastavení.

### Podrobnosti o položce menu

#### Okolí i blesk:

Aplikuje hodnotu kompenzace expozice na řízení světla blesku a okolního světla.

#### Jen okolí:

Aplikuje hodnotu kompenzace expozice na řízení pouze okolního světla.

---

### Příbuzné téma

- [Kompenz.blesku](#)



Digitální fotoaparát s výměnnými objektivy  
ILCE-7M3 α7III

## Bezdrátový blesk

Jsou dva způsoby snímání s bezdrátovým bleskem: snímání s bleskem pomocí světelného signálu, které využívá světla blesku nasazeného na fotoaparát jako světelného signálu, a snímání s bleskem pomocí radiového signálu, které využívá bezdrátovou komunikaci. Pro snímání s bleskem pomocí radiového signálu použijte kompatibilní blesk nebo bezdrátový radiový ovladač (prodává se samostatně). Podrobnosti o tom, jak nastavit jednotlivý způsob, naleznete v návodu k použití k blesku nebo k bezdrátovému radiovému ovladači.

- 1 Sundejte z fotoaparátu kryt na sáňky a pak připevněte blesk nebo bezdrátový radiový ovladač.**
  - Při snímání s bezdrátovým bleskem pomocí nasazeného blesku nastavte nasazený blesk jako ovladač.
- 2 MENU →  1 (Nastavení snímání1) → [Bezdrátový blesk] → [Zapnuto].**
- 3 Nastavte blesk mimo fotoaparát, který je nastaven na bezdrátový režim, nebo který je připevněn k bezdrátovému radiovému přijímači (prodává se samostatně).**
  - Stiskněte tlačítko AEL na fotoaparátu a proveďte testovací blesk.

### Podrobnosti o položce menu



#### Vypnuto:

Nepoužívá funkci bezdrátového blesku.

#### Zapnuto:

Používá funkci bezdrátového blesku k tomu, aby externí blesk nebo blesky vypálily světlo v jisté vzdálenosti od fotoaparátu.

### Nastavení tlačítka AEL

Když snímáte s bezdrátovým bleskem, doporučujeme, abyste nastavili MENU →  2 (Nastavení snímání2) → [ Vlastní klávesa] → [Funkce tlačítka AEL] na [Fixace AEL].

#### Poznámka

- Blesk mimo fotoaparát může po obdržení světelného signálu z blesku použitého jako ovladače jiného fotoaparátu vyzařovat světlo. Pokud se to stane, změňte kanál svého blesku. Podrobnosti o tom, jak změnit kanál, naleznete v návodu k použití pro blesk.
- Blesky vhodné pro snímání s bezdrátovým bleskem naleznete na webových stránkách Sony nebo se obraťte na svého prodejce Sony, případně místní autorizovaný servis Sony.

Digitální fotoaparát s výměnnými objektivy  
ILCE-7M3 α7III

## Bez červ.očí

Pokud použijete blesk, před pořízením snímku dojde ke dvěma nebo několika zábleskům. Tím dojde k potlačení jevu červených očí.

**1** MENU →  1 (Nastavení snímání1) → [Bez červ.očí] → požadované nastavení.

### Podrobnosti o položce menu

#### Zapnuto:

Blesk se vypálí vždycky, aby se zredukoval jev červených očí.

#### Vypnuto:

Nepoužívá funkci redukce červených očí.

#### Poznámka

- Redukce červených očí nemusí mít požadovaný účinek. Záleží na individuálních rozdílech a podmínkách, například na vzdálenosti od objektu nebo zda se objekt dívá na předblesk.

Digitální fotoaparát s výměnnými objektivy  
ILCE-7M3 α7III

## Nast. exter. blesku

Konfigurovat nastavení blesku (prodává se samostatně) nasazeného na fotoaparát můžete pomocí displeje a řídicího kolečka fotoaparátu.

Tuto funkci lze používat se systémovým softwarem fotoaparátu (firmwarem) verze 3.10 nebo pozdější. Před tím, než použijete tuto funkci, aktualizujte si software blesku na nejnovější verzi.

Podrobnosti k funkcím blesku naleznete v návodu k obsluze blesku.

- 1 **Nasadíte blesk (prodává se samostatně) do vícefunkčních sáňek fotoaparátu a pak zapnete fotoaparát a blesk.**
- 2 **MENU →  1 (Nastavení snímání1) → [Nast. exter. blesku] → požadovaná položka nastavení.**
- 3 **Nakonfigurujete nastavení pomocí řídicího kolečka fotoaparátu.**

## Podrobnosti o položkách menu



### Nast. akt. ext. blesku:

Umožňuje nakonfigurovat nastavení související s vypálením blesku, například režim blesku, úroveň blesku atd.

### Vlast. nast. ext. bl.:

Umožňuje nakonfigurovat další nastavení blesku, nastavení bezdrátová a nastavení jednotky blesku.

### Tip

- Pokud přiřadíte funkci [Nast. akt. ext. blesku] ke klávese již předem výběrem MENU →  2 (Nastavení snímání2) → [ Vlastní klávesa], můžete pak obrazovku [Nast. akt. ext. blesku] vyvolat jednoduše stisknutím této klávesy.
- Nastavení můžete upravit ovládáním blesku, i když zrovna používáte [Nast. exter. blesku].
- Můžete také nakonfigurovat nastavení pro bezdrátový radiový ovladač (prodává se samostatně) připojený k fotoaparátu.

### Poznámka

- Funkci [Nast. exter. blesku] můžete použít pouze k nakonfigurování nastavení blesku (prodává se samostatně) nebo bezdrátového radiového ovladače (prodává se samostatně), pokud jsou oba vyrobeny společností Sony a jsou nasazeny na vícefunkční sáňky fotoaparátu.
- Pouze když je blesk nasazen přímo na fotoaparát, můžete používat [Nast. exter. blesku]. Tuto funkci nelze použít, když snímáte s bleskem mimo fotoaparát, který je připojen kabelem.
- Pouze některé funkce připojeného blesku lze nakonfigurovat pomocí [Nast. exter. blesku]. Nemůžete provádět párování s jinými blesky, resetovat blesk nebo inicializovat blesk atd. přes [Nast. exter. blesku].
- Funkce [Nast. exter. blesku] není v následujících situacích k dispozici:
  - Když není blesk nasazen na fotoaparát
  - Když je nasazen blesk, který nepodporuje [Nast. exter. blesku].
  - Když je volič režimů nastaven na  (Video) nebo **S&Q** nebo při nahrávání videa.

Je možné, že [Nast. exter. blesku] nebude k dispozici. Záleží na stavu blesku.

- Podrobnosti o blescích a bezdrátových radiových ovladačích, které jsou kompatibilní s touto funkcí, naleznete na následující stránce podpory.  
<https://www.sony.net/dics/7m3/>

## Příbuzné téma

- [Verze](#)

4-732-948-65(1) Copyright 2018 Sony Corporation











Digitální fotoaparát s výměnnými objektivy  
ILCE-7M3 α7III

## Vyvážení bílé

Opraví účinek tónu okolních světelných podmínek tak, aby byl zaznamenán neutrální bílý objekt v bílé. Tuto funkci použijte, když barevné tóny snímku nevyšly tak, jak jste očekávali, nebo když chcete změnit barevné tóny za účelem fotografického vyjádření.

1 MENU →  1 (Nastavení snímání1) → [Vyvážení bílé] → požadované nastavení.

### Podrobnosti o položce menu

**AWB**  **Auto** /  **Denní světlo** /  **Stín** /  **Oblačno** /  **Žárovky** /  **Zářiv.: Teplá bílá** /  **Zářiv.: Chladná bílá** /  **Zářiv.: Denní bílá** /  **Zářiv.: Denní světlo** /  **Blesk** /  **Pod vodou auto**: Když vyberete světelný zdroj, který osvětluje objekt, přístroj upraví barevné tóny tak, aby vyhovovaly zvolenému světelnému zdroji (přednastavené vyvážení bílé). Když vyberete [Auto], přístroj automaticky detekuje světelný zdroj a upraví barevné tóny.

 **Tepl. barvy/filtr:**

Upraví barevné tóny podle světelného zdroje. Dosahuje účinku filtrů CC (kompenzace barvy) pro fotografii.

 **Vlastní 1/Vlastní 2/Vlastní 3:**



Použije nastavení vyvážení bílé uložené v [Vlastní nast.].

 **SET Vlastní nast.:**

Zapamatuje si základní bílou barvu za světelných podmínek pro prostředí snímání.

Vyberte číslo zapamatovaného vlastního vyvážení bílé.

### Tip

- Můžete zobrazit obrazovku jemného nastavení a provést jemné nastavení barevných tónů podle potřeby stisknutím pravé strany řídicího kolečka.
- Pokud barevné tóny nevyjdou tak, jak jste očekávali podle zvolených nastavení, proveďte snímání [Or.vyváž.bílé].
-  nebo  se zobrazí, pouze když je [Nast. priority v AWB] nastaveno na [Prostředí] nebo [Bílá].

### Poznámka

- [Vyvážení bílé] je napevno nastaveno na [Auto] v následujících režimech snímání:
  - [Inteligentní auto]
  - [Volba scény]
- Pokud používáte rtuťové nebo sodíkové lampy jako zdroj světla, nedosáhnete přesného vyvážení bílé kvůli charakteristice tohoto světla. Doporučuje se pořizovat snímky pomocí blesku nebo vyberte [Vlastní nast.].

### Příbuzné téma

- [Zachycení základní bílé barvy v režimu \[Vlastní nast.\]](#)
- [Nast. priority v AWB](#)
- [Or.vyváž.bílé](#)

Digitální fotoaparát s výměnnými objektivy  
ILCE-7M3 α7III

## Nast. priority v AWB

Vybere, který tón bude mít přednost při snímání za světelných podmínek, jako například žárovkové osvětlení, když je [Vyvážení bílé] nastaveno na [Auto].

1 MENU →  1 (Nastavení snímání1) → [Nast. priority v AWB] → požadované nastavení.

### Podrobnosti o položce menu

AWB  
STD **Standardní:**

Snímá se standardním automatickým vyvážením bílé. Fotoaparát automaticky upraví barevné tóny.

AWB  
Ambi **Prostředí:**

Dá přednost barevnému tónu světelného zdroje. To je vhodné, když chcete, aby snímek působil teple.

AWB  
White **Bílá:**

Dá přednost reprodukci bílé barvy, když je barevná teplota světelného zdroje nízká.

### Příbuzné téma

- [Vyvážení bílé](#)

Digitální fotoaparát s výměnnými objektivy  
ILCE-7M3 α7III

## Opt. dyn. rozs. (DRO)

Rozdělením snímku do menších úseků přístroj analyzuje kontrast světla a stínu mezi objektem a pozadím a vytvoří snímek s optimálním jasnem a gradací.

1 MENU →  1 (Nastavení snímání1) → [DRO/Auto HDR] → [Opt. dyn. rozs.].

2 Vyberte požadované nastavení pomocí levé/pravé strany řídicího kolečka.

### Podrobnosti o položce menu

#### Optimalizace dyn. rozsahu: Auto:

Opraví jas automaticky.

#### Optim. dyn. rozsahu: úrov. 1 — Optim. dyn. rozsahu: úrov. 5:

Optimalizuje gradaci zaznamenaného snímku pro každý rozdělený úsek. Vyberte úroveň optimalizace od Lv1 (slabá) až po Lv5 (silná).

#### Poznámka

- V následujících situacích je [Opt. dyn. rozs.] napevno nastaveno na [Vypnuto]:
    - Když je [Obrazový efekt] nastaven na něco jiného než [Vypnuto]
    - Když je [Profil obrazu] nastaven na něco jiného než [Vypnuto]
  - [DRO/Auto HDR] je napevno nastaveno na [Vypnuto], když jsou v [Volba scény] vybrány následující režimy.
    - [Západ slunce]
    - [Noční scéna]
    - [Noční portrét]
- Nastavení je dáno na [Optimalizace dyn. rozsahu: Auto], když jsou vybrány režimy [Volba scény] jiné než výše uvedené.
- Při snímání s [Opt. dyn. rozs.] může být na snímku šum. Po kontrole nahraného snímku vyberte správnou úroveň, obzvláště když zvýrazňujete efekt.

Digitální fotoaparát s výměnnými objektivy  
ILCE-7M3 α7III

## Auto HDR

Pořídí tři snímky s různou expozicí a zkombinuje snímky se správnou expozicí, jasnými částmi podexponovaného snímku a tmavými částmi přeexponovaného snímku, aby se vytvořily snímky s větším rozsahem gradace (vysoký dynamický rozsah). Nahraje se jeden snímek se správnou expozicí a jeden překládaný snímek.

- 1 MENU →  1 (Nastavení snímání1) → [DRO/Auto HDR] → [Auto HDR].
- 2 Vyberte požadované nastavení pomocí levé/pravé strany řídicího kolečka.

### Podrobnosti o položce menu

 **Auto HDR: Rozdíl expozice: Auto:**  
Opraví jas automaticky.



 **Auto HDR: Rozdíl expoz.: 1,0 EV — Auto HDR: Rozdíl expoz.: 6,0 EV:**

Nastaví rozdíl expozice, založený na kontrastu objektu. Vyberte úroveň optimalizace od 1,0 EV (slabá) do 6,0 EV (silná). Například, pokud nastavíte hodnotu expozice na 2,0 EV, vytvoří se tři snímky s následujícími hodnotami expozice: -1,0 EV, správná expozice a +1,0 EV.

#### Tip

- Závěrka se uvolní třikrát pro jeden snímek. Dávejte si pozor na následující:
  - Tuto funkci použijte, když je objekt nehybný nebo neblíká světlem.
  - Před snímáním neměňte kompozici.

#### Poznámka

- Tato funkce není k dispozici, když [ Formát souboru] je [RAW] nebo [RAW & JPEG].
- [Auto HDR] není k dispozici v následujících režimech: snímání:
  - [Inteligentní auto]
  - [Volba scény]
- Funkce [Auto HDR] není v následujících situacích k dispozici:
  - Když je [Obrazový efekt] nastaveno na něco jiného než [Vypnuto].
  - Když je [Profil obrazu] nastaveno na něco jiného než [Vypnuto].
- Nemůžete začít další snímek, dokud není proces snímání ukončen.
- Možná nezískáte požadovaný efekt. Záleží na rozdílech v osvětlení objektu a podmínkách snímání.
- Když se použije blesk, tato funkce nemá téměř žádný účinek.
- Když je kontrast scény nízký nebo když dojde ke chvění přístroje nebo rozmazání objektu, možná nezískáte dobré snímky HDR. Přes nahraný snímek se zobrazí   jako informace o tom, že fotoaparát zaznamenal rozmazání obrazu. Změňte kompozici nebo znovu pořídte snímek a snažte se přitom vyhnout rozmazání.



Digitální fotoaparát s výměnnými objektivy  
ILCE-7M3 α7III

## Kreativní styl

Umožňuje nastavit požadované zpracování snímku a jemné doladění kontrastu, sytosti a ostrosti pro každý styl snímku. Pomocí této funkce lze nastavit libovolnou expozici (rychlost závěrky a clonu), na rozdíl od režimu [Volba scény], kde si expozici upravuje přístroj.

- 1 MENU → 1 (Nastavení snímání1) → [Kreativní styl].
- 2 Vyberte požadovaný styl nebo [Rámeček stylu] pomocí horní/spodní strany řídicího kolečka.
- 3 Pro nastavení (kontrast), (sytost) a (ostrost), vyberte požadovanou položku pomocí pravé/levé strany a pak vyberte hodnotu pomocí horní/spodní strany.

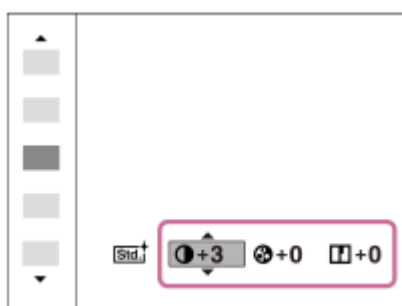

- 4 Při výběru [Rámeček stylu] se posuňte doprava pomocí pravé strany řídicího kolečka a pak vyberte požadovaný styl.

- Můžete vyvolat stejný styl s trochu odlišnými nastaveními.

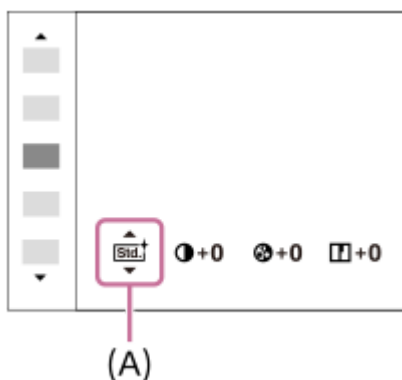

(A): Zobrazeno pouze při výběru boxu stylu

### Podrobnosti o položce menu

#### Standard:

Pro snímání různých scén s bohatou gradací a krásnými barvami.

#### Živé:

Sytost a kontrast se zvýší, aby snímky barevných scén a objektů, jako jsou květiny, jarní zeleň, modrá obloha nebo pohledy na moře, byly působivější.

#### Neutrální:

Sytost a ostrost se sníží, aby snímky byly v tlumených tónech. To je také vhodné pro snímání obrazového materiálu, který má být modifikován počítačem.

#### **Čirý:**

Pro pořizování snímků v jasných tónech a výrazných průzračných barvách, vhodné pro zachycování zářícího světla.

#### **Hloubka:**

Pro pořizování snímků v hlubokých a sytých barvách, vhodné pro vyjádření kompaktní hmotné přítomnosti objektu.

#### **Světlá:**

Pro pořizování snímků v jasných a jednoduchých barvách, vhodné pro zachycení svěží, odlehčené atmosféry.

#### **Portrét:**

Pro zachycení pokožky v měkkých tónech, ideální pro snímání portrétů.

#### **Krajina:**

Sytost, kontrast a ostrost se zvýší, aby scenérie působila živě a ostře. Více také vyniknou vzdálené krajiny.

#### **Západ slunce:**

Pro snímání krásné rudé barvy zapadajícího slunce.

#### **Noční scéna:**

Pro reprodukci nočních scén se sníží kontrast.

#### **Podzimní listy:**

Pro snímání podzimních scén, kdy živě zvýrazňuje červené a žluté barvy listů.

#### **Černobílá:**

Pro pořizování snímků v černobílém tónu.

#### **Sépie:**

Pro pořizování sépiových snímků.

#### **Registrace preferovaných nastavení (Rámeček stylu):**

Chcete-li zaregistrovat upřednostňované nastavení, vyberte box šesti stylů (krabice s číslicemi po levé straně ()). Pak vyberte požadovaná nastavení pomocí pravého tlačítka.

Můžete vyvolat stejný styl s trochu odlišnými nastaveními.

## Nastavte [Kontrast], [Sytost] a [Ostrost]

[Kontrast], [Sytost], a [Ostrost] lze nastavit pro každý přednastavený styl snímku, například [Standard] a [Krajina], a pro každý [Rámeček stylu], ke kterému lze zaregistrovat preferovaná nastavení.

Položku, která se má nastavit, vyberte stiskem pravé/levé stany řídicího kolečka, poté nastavte horní/spodní stranou řídicího kolečka její hodnotu.

### **Kontrast:**

Čím vyšší hodnotu vyberete, tím víc bude zvýrazněn rozdíl světla a stínu, a tím větší bude efekt na snímku.

### **Sytost:**

Čím vyšší hodnotu vyberete, tím živější bude barva. Když vyberete nižší hodnotu, bude barva snímku umírněná a tlumená.

### **Ostrost:**

Nastaví ostrost. Čím vyšší je vybraná hodnota, tím více budou zdůrazněny obrysy, a čím nižší hodnota, tím více budou obrysy zjemněny.

### Poznámka

- [Kreativní styl] je napevno nastaven na [Standard] v následujících situacích
  - [Inteligentní auto]
  - [Volba scény]
  - [Obrazový efekt] je nastaven na něco jiného než [Vypnuto].
  - [Profil obrazu] je nastaven na něco jiného než [Vypnuto].
- Když je tato funkce nastavena na [Černobílá] nebo [Sépie], [Sytost] nelze nastavit.

Digitální fotoaparát s výměnnými objektivy  
ILCE-7M3 α7III

## Obrazový efekt

Abyste dosáhli efektnějšího a umělečtějšího výrazu, vyberte požadovaný filtr efektu.

**1** MENU →  (Nastavení snímání1) → [Obrazový efekt] → požadované nastavení.

### Podrobnosti o položce menu

#### **Vypnuto:**

Ruší funkci [Obrazový efekt].

#### **Dětský fotoaparát:**

Vytvoří jemný snímek s vinětací a zredukovanou ostrostí.

#### **Pop artové barvy:**

Vytvoří živý vzhled zdůrazněním barevných tónů.

#### **Posterizace:**

Vytvoří vysoce kontrastní abstraktní vzhled nadměrným zdůrazněním primárních barev nebo v černobílé.

#### **Retrofotografie:**

Vytvoří vzhled staré fotografie pomocí sépiových tónů a vybledlého kontrastu.

#### **Měkký High-key:**

Vytvoří snímek s naznačenou atmosférou: jasnou, průsvitnou, éterickou, něžnou a jemnou.

#### **Částečná barva:**

Vytvoří snímek, který si ponechá specifickou barvu, ale ty ostatní převede na černou a bílou.

#### **Vysoce kontrast. ČB:**

Vytvoří černobílý snímek s vysokým kontrastem.

#### **Mono. s bohat. tóny:**

Vytvoří černobílý snímek s bohatou gradací a zvýrazněním detailů.

### Tip

- Pomocí levé/pravé strany řídicího kolečka lze uskutečnit podrobné nastavení pro některé položky.

### Poznámka

- Když používáte funkci zoomu jinou než optický zoom, nastavení rozsahu transfokace na větší bude mít za následek méně efektivní [Dětský fotoaparát].
- Když je vybrána [Částečná barva], snímky si nemusí ponechat vybranou barvu. Záleží na objektu nebo podmínkách snímání.
- Na obrazovce snímání nemůžete zkontrolovat následující efekty, protože přístroj po snímání zpracovává snímek. Dokud není zpracování snímku dokončeno, nemůžete pořizovat další snímek. Tyto efekty nemůžete používat s videem.
  - [Mono. s bohat. tóny]
- V případě [Mono. s bohat. tóny] se závěrka uvolní třikrát pro jeden záběr. Dávejte si pozor na následující:
  - Tuto funkci použijte, když je objekt nehybný nebo neblíká světlem.
  - Při snímání neměňte kompozici.

Když je kontrast scény nízký, nebo když došlo ke značnému chvění přístroje nebo rozmazání objektu, nepůjde možná získat dobré snímky HDR. Pokud přístroj takovou situaci zjistí, objeví se na nahraném snímku  jako informace o této situaci. Změňte kompozici nebo znovu pořídte snímek a snažte se přitom vyhnout rozmazání.

- Funkce není k dispozici v následujících režimech snímání:
  - [Inteligentní auto]
  - [Volba scény]

- Když je [ Formát souboru] nastavena na [RAW] nebo [RAW & JPEG], není tato funkce k dispozici.

4-732-948-65(1) Copyright 2018 Sony Corporation

Digitální fotoaparát s výměnnými objektivy  
ILCE-7M3 α7III

## Profil obrazu

Umožňuje změnit nastavení pro barvu, gradaci atd.

### Uživatelské nastavení obrazového profilu

Kvalitu snímku můžete uživatelsky upravit nastavením položek obrazového profilu, například [Gamma] a [Detaily]. Při nastavování těchto parametrů připojte fotoaparát k televizoru nebo displeji a při sledování obrazu na displeji je nastavte.

- 1 MENU →  1 (Nastavení snímání1) → [Profil obrazu] → profil, který chcete změnit.
- 2 Stisknutím pravé strany řídicího kolečka se přesuňte na obrazovku seznamu položek.
- 3 Vyberte položku, kterou chcete změnit, pomocí horní/spodní strany řídicího kolečka.
- 4 Vyberte požadovanou hodnotu pomocí horní/spodní strany řídicího kolečka a stiskněte ve středu.

### Používání přednastavení obrazového profilu

Výchozí nastavení [PP1] až [PP10] pro videa byla nastavena předem ve fotoaparátu podle různých podmínek snímání.  
MENU →  1 (Nastavení snímání1) → [Profil obrazu] → požadované nastavení.

#### PP1:

Vzorové nastavení pomocí gamma [Movie].

#### PP2:

Vzorové nastavení pomocí gamma [Still].

#### PP3:

Vzorové nastavení přirozeného barevného tónu pomocí gamma [ITU709].

#### PP4:

Vzorové nastavení barevného tónu věrného standardu ITU709.

#### PP5:

Vzorové nastavení pomocí gamma [Cine1].

#### PP6:

Vzorové nastavení pomocí gamma [Cine2].

#### PP7:

Vzorové nastavení pomocí gamma [S-Log2].

#### PP8:

Vzorové nastavení pomocí [S-Log3] gamma a [S-Gamut3.Cine] v [Režim barev].

#### PP9:

Vzorové nastavení pomocí [S-Log3] gamma a [S-Gamut3] v [Režim barev].

#### PP10:

Vzorové nastavení pro nahrávání videa HDR pomocí gamma [HLG2].

### Nahrávání videa HDR

Fotoaparát může nahrávat videa HDR, když je v obrazovém profilu vybráno gamma od [HLG], [HLG1] do [HLG3]. Přednastavený obrazový profil [PP10] poskytuje vzorové nastavení pro nahrávání HDR. Videa nahraná pomocí [PP10] si lze prohlížet v širším rozsahu jasu, než je obvyklé, když je přehráváte na televizoru s podporou hybridního Log-Gamma (HLG). Takto lze nahrát i scény v širším rozsahu jasu a zobrazit je věrně, aniž by vypadaly pod nebo přexponované.

HLG se používá při produkci programů televize HDR, jak je to definováno doporučeními mezinárodního standardu ITU-R BT.2100.

## **Položky obrazového profilu**

### **Úroveň černé**

Nastaví úroveň černé. (-15 až +15)

### **Gamma**

Vybere křivku gamma.

Movie: Standardní křivka gamma pro videa

Still: Standardní křivka gamma pro fotografie

Cine1: Zjemní kontrast ve tmavých částech a zdůrazní gradaci v jasných částech tak, aby výsledkem bylo příjemně barevné video. (ekvivalentní HG4609G33)

Cine2: Podobný [Cine1], ale optimalizovaný pro editování se signálem videa až 100%. (ekvivalentní HG4600G30)

Cine3: Zesiluje kontrast světla a stínu více než [Cine1] a zesiluje gradaci v černé.

Cine4: Zesiluje kontrast v tmavých částech více než [Cine3].

ITU709: Křivka gamma, která odpovídá ITU709.

ITU709(800%): Křivka gamma pro potvrzení scén za předpokladu, že se snímá pomocí [S-Log2] nebo [S-Log3].

S-Log2: Křivka gamma pro [S-Log2]. Toto nastavení je založeno na předpokladu, že obraz bude po snímání zpracováván.

S-Log3: Křivka gamma pro [S-Log3] s vlastnostmi více podobnými filmu. Toto nastavení je založeno na předpokladu, že obraz bude po snímání zpracováván.

HLG: Křivka gamma pro nahrávání HDR. Ekvivalentní standardu HDR Hybrid Log-Gamma, ITU-R BT.2100.

HLG1: Křivka gamma pro nahrávání HDR. Zvýrazní redukci šumu. Snímání je však omezeno na užší dynamický rozsah než u [HLG2] nebo [HLG3].

HLG2: Křivka gamma pro nahrávání HDR. Poskytuje rovnováhu dynamického rozsahu a redukce šumu.

HLG3: Křivka gamma pro nahrávání HDR. Širší dynamický rozsah než [HLG2]. Šum se však může zvýraznit.

- [HLG1], [HLG2], a [HLG3] všechny aplikují křivku gamma se stejnými charakteristikami, ale každý nabízí různou rovnováhu mezi dynamickým rozsahem a redukcí šumu. Každý má různou maximální úroveň výstupu videa následovně: [HLG1]: asi 87%, [HLG2]: asi 95%, [HLG3]: asi 100%.

### **Gamma černé**

Opraví gamma v oblastech s nízkou intenzitou.

[Gamma černé] je napevno nastaveno na „0“ a nelze je upravit, když je [Gamma] nastaveno na [HLG], [HLG1], [HLG2] nebo [HLG3].

Rozsah: Vybere rozsah oprav. (Široký / Střední / Úzký)

Úroveň: Nastaví úroveň oprav. (-7 (maximální komprese černé) až +7 (maximální zesvětlení černé))

### **Ohyb**

Aby nedocházelo k přeexponování, nastaví bod ohybu a zakřivení pro kompresi videosignálu omezením signálů v oblasti vysoké intenzity objektu podle dynamického rozsahu fotoaparátu.

[Ohyb] je zakázán, když je [Režim] nastaven na [Auto], když je [Gamma] nastaveno na [Still], [Cine1], [Cine2], [Cine3], [Cine4], [ITU709(800%)], [S-Log2], [S-Log3], [HLG], [HLG1], [HLG2] nebo [HLG3]. Chcete-li povolit [Ohyb], nastavte [Režim] na [Manuál].

Režim: Vybere automatické/ruční nastavení.

- Auto: Bod ohybu a zakřivení se nastaví automaticky.
- Manuál: Bod ohybu a zakřivení se nastaví ručně.

Autom. nastavení: Nastavení při výběru [Auto] pro [Režim].

- Bod maxima: Nastaví maximální bod ohybu. (90% až 100%)
- Citlivost: Nastaví citlivost. (Vysoká / Střední / Nízká)

Ruční nastavení: Nastavení při výběru [Manuál] pro [Režim].

- Bod: Nastaví bod ohybu. (75% až 105%)
- Strmost: Nastaví zakřivení ohybu. (-5 (mírné) až +5 (strmé))

## Režim barev

Nastaví typ a úroveň barev.

V [Režim barev] je k dispozici pouze [BT.2020] a [709], když je [Gamma] nastaveno na [HLG], [HLG1], [HLG2] nebo [HLG3].

Movie: Vhodné barvy, když je [Gamma] nastaveno na [Movie].

Still: Vhodné barvy, když je [Gamma] nastaveno na [Still].

Cinema: Vhodné barvy, když je [Gamma] nastaveno na [Cine1] nebo [Cine2].

Pro: Barevné tóny podobné standardní obrazové kvalitě profesionálních fotoaparátů Sony (když jsou kombinovány s ITU709 gamma)

Matice ITU709: Barvy odpovídající standardu ITU709 (když je kombinován s ITU709gamma)

Černobílá: Nastaví sytost na nulu pro snímání v černé a bílé.

S-Gamut: Nastavení založené na předpokladu, že snímky budou po snímání zpracovávány. Používá se, když je [Gamma] nastaveno na [S-Log2].

S-Gamut3.Cine: Nastavení založené na předpokladu, že snímky budou po snímání zpracovávány. Používá se, když je [Gamma] nastaveno na [S-Log3]. Toto nastavení umožňuje snímat v barevném prostoru, který lze snadno převést pro digitální kino.

S-Gamut3: Nastavení založené na předpokladu, že snímky budou po snímání zpracovávány. Používá se, když je [Gamma] nastaveno na [S-Log3]. Toto nastavení umožňuje snímat v širším barevném prostoru.

BT.2020: Standardní barevný tón, když je [Gamma] nastaveno na [HLG], [HLG1], [HLG2] nebo [HLG3].

709: Barevný tón, když je [Gamma] nastaveno na [HLG], [HLG1], [HLG2] nebo [HLG3] a videa se nahrávají v barevném HDTV (BT.709).

## Sytost

Nastaví sytost barev. (-32 až +32)

## Fáze barev

Nastaví barevnou fázi. (-7 až +7)

## Barevná hloubka

Nastaví hloubku barev pro každou barevnou fázi. Tato funkce je efektivnější pro chromatické barvy a méně efektivní pro achromatické barvy. Barva vypadá hlubší, když zvýšíte hodnotu nastavení směrem k plus a jemnější, když snížíte hodnotu směrem k mínus. Tato funkce je efektivní, i když nastavíte [Režim barev] na [Černobílá].

[R] -7 (světle červená) až +7 (tmavě červená)

[G] -7 (světle zelená) až +7 (tmavě zelená)

[B] -7 (světle modrá) až +7 (tmavě modrá)

[C] -7 (světle tyrkysová) až +7 (tmavě tyrkysová)

[M] -7 (světle purpurová) až +7 (tmavě purpurová)

[Y] -7 (světle žlutá) až +7 (tmavě žlutá)

## Detaily

Nastaví položky pro [Detaily].

Úroveň: Nastaví úroveň [Detaily]. (-7 až +7)

Nastavit: Následující parametry lze vybrat ručně.

- Režim: Vybere automatické/ruční nastavení. (Auto (automatická optimalizace) / Manuál (Podrobnosti jsou nastaveny ručně.))
- Vyvážení V/H: Nastaví vertikální (V) a horizontální (H) rovnováhu podrobností. (-2 (směrem k vertikální straně (V)) až +2 (směrem k horizontální straně (H)))
- Vyvážení B/W: Vybere rovnováhu spodních podrobností (B) a horních podrobností (W). (Typ1 (směrem ke spodní straně podrobností (B)) Typ5 (směrem k horní straně podrobností (W)))
- Omezení: Nastaví hranici úrovně [Detaily]. (0 (úroveň spodní hranice: pravděpodobně bude omezená) až 7 (úroveň horní hranice: pravděpodobně nebude omezena))
- Crispning: Nastaví úroveň projasnění. (0 (mělká úroveň projasnění) až 7 (hluboká úroveň projasnění))

- Detaily v jasech: Nastaví úroveň [Detaily] v oblastech s vysokou intenzitou. (0 až 4)

### Kopírování nastavení do čísla jiného obrazového profilu.

Můžete kopírovat nastavení obrazového profilu do čísla jiného obrazového profilu.

MENU →  1 (Nastavení snímání1) → [Profil obrazu] → [Kopírovat].

### Resetování obrazového profilu na výchozí nastavení

Můžete resetovat obrazový profil na výchozí nastavení. Nemůžete resetovat všechna nastavení obrazového profilu naráz.

MENU →  1 (Nastavení snímání1) → [Profil obrazu] → [Resetovat].

#### Poznámka

- Protože parametry jsou stejné pro video i fotografie, nastavte hodnotu, když změníte režim snímání.
- Když zpracováváte snímky RAW s nastaveními pro snímání, nebudou následující nastavení zohledněna:
  - Úroveň černé
  - Gamma černé
  - Ohyb
  - Barevná hloubka
- Pokud změníte [Gamma], změní se dostupný rozsah hodnot ISO.
- V tmavých částech bude možná více šumu. Záleží na nastaveních gamma. To se může zlepšit nastavením kompenzace objektivu na [Vypnuto].
- Když používáte S-Log2 nebo S-Log3 gamma, bude ve srovnání s jinými gamma šum znatelnější. Pokud je šum stále výrazný i po zpracování snímků, lze to zlepšit, když budete snímat s jasnějším nastavením. Když však budete snímat s jasnějším nastavením, bude dynamický rozsah užší. Při používání S-Log2 nebo S-Log3 doporučujeme zkontrolovat snímek předem při zkušebním snímání.
- Nastavení [ITU709(800%)], [S-Log2] nebo [S-Log3] může způsobit chybu v uživatelském nastavení vyvážení bílé. V takovém případě proveďte nejprve vlastní nastavení s gamma jiným než [ITU709(800%)], [S-Log2] nebo [S-Log3] a pak vyberte znovu gamma [ITU709(800%)], [S-Log2] nebo [S-Log3].
- Nastavení [ITU709(800%)], [S-Log2] nebo [S-Log3] zruší nastavení [Úroveň černé].
- Pokud nastavíte [Strmost] na +5 v [Ruční nastavení] v [Ohyb], [Ohyb] bude nastaven na [Vypnuto].
- S-Gamut, S-Gamut3.Cine a S-Gamut3 jsou barevné prostory, které poskytuje pouze Sony. Nastavení S-Gamut tohoto fotoaparátu však nepodporuje celý barevný prostor S-Gamut; jedná se o nastavení, které realizuje barevnou reprodukci srovnatelnou s S-Gamut.

#### Příbuzné téma

- [Pomoc zobr. Gamma](#)



Digitální fotoaparát s výměnnými objektivy  
ILCE-7M3 α7III

## Zvětšení zaostření

Před snímáním můžete zkontrolovat zaostření na zvětšeném snímku.

Na rozdíl od [📷 Asistent MF] můžete zvětšit snímek bez činnosti ostřicího kroužku.

- 1 MENU → 📷 1 (Nastavení snímání1) → [Zvětšení zaostření].
- 2 Stisknutím středu multiselektoru zvětšíte snímek a stisknutím multiselektoru nahoru/dolů/doleva/doprava vyberte oblast, kterou chcete zvětšit.
  - Při každém stisknutí středu se rozsah zvětšení změní.
  - Původní zvětšení můžete nastavit výběrem MENU → 📷 1 (Nastavení snímání1) → [📷 Vých. zvětš. zaost.].
- 3 Potvrďte zaostření.
  - Stisknutím tlačítka 🗑️ (vymazat) dostanete zvětšené místo do středu snímku.
  - Když je režim ostření [Ruč. zaost.], můžete upravit ostření, když je snímek zvětšen. Pokud je [📷 AF při zvětš. zaos.] nastaveno na [Vypnuto], bude funkce [Zvětšení zaostření] zrušena, když stisknete tlačítko spouště napůl.
  - Když je tlačítko spouště stisknuto napůl při zvětšování snímku v automatickém ostření, vykonají se různé funkce podle nastavení [📷 AF při zvětš. zaos.].
    - Když je [📷 AF při zvětš. zaos.] nastaveno na [Zapnuto]: Znovu se provede automatické ostření.
    - Když je [📷 AF při zvětš. zaos.] nastaveno na [Vypnuto]: Funkce [Zvětšení zaostření] je zrušena.
  - Můžete nastavit, jak dlouho bude zvětšený snímek zobrazen, výběrem MENU → 📷 1 (Nastavení snímání1) → [Doba zvětš. ostření].
- 4 Stisknutím tlačítka spouště zcela pořídíte snímek.

### Používání funkce zvětšení zaostření dotykem

Dotykem na displej můžete zvětšit snímek a zaostřit. Předem nastavte [Dotyková obsluha] na [Zapnuto]. Pak vyberte vhodná nastavení z [Dotyk. panel/plocha]. Když je režim ostření [Ruč. zaost.], můžete provést [Zvětšení zaostření], když při snímání s displejem dvakrát ťuknete na displeji na oblast, na kterou chcete zaostřit.

Když při snímání s hledáčkem dvakrát ťuknete na displej, zobrazí se ve středu displeje rámeček, který pak můžete tažením posunovat. Snímek se zvětší, když stisknete střed řídicího kolečka.

#### Tip

- Když používáte funkci zvětšení zaostření, můžete posunout zvětšenou oblast tak, že ji na dotykovém panelu přetáhnete.
- Funkci zvětšení zaostření ukončíte, když znovu dvakrát ťuknete na displej. Když je [📷 AF při zvětš. zaos.] nastaven na [Vypnuto], funkce zvětšení zaostření se ukončí stisknutím tlačítka spouště napůl.

#### Příbuzné téma

- [Asistent MF \(fotografie\)](#)
- [Doba zvětš. ostření](#)
- [Vých. zvětš. zaost. \(fotografie\)](#)
- [AF při zvětš. zaos. \(fotografie\)](#)

- Vlastní klávesa (fotografie/video/přehrávání)
- Dotyková obsluha

4-732-948-65(1) Copyright 2018 Sony Corporation

Digitální fotoaparát s výměnnými objektivy  
ILCE-7M3 α7III

## Doba zvětš. ostření

Nastavte dobu, po kterou bude snímek zvětšený, pomocí funkce [ Asistent MF] nebo [Zvětšení zaostření].

**1** MENU →  1 (Nastavení snímání1) → [Doba zvětš. ostření] → požadované nastavení.

### Podrobnosti o položce menu

**2 s:**

Zvětší snímek na 2 sekundy.

**5 s:**

Zvětší snímek na 5 sekundy.

**Bez omezení:**

Zvětšuje snímky, dokud je stisknuto tlačítko spouště.

### Příbuzné téma

- [Zvětšení zaostření](#)
- [Asistent MF \(fotografie\)](#)

Digitální fotoaparát s výměnnými objektivy  
ILCE-7M3 α7III

## Vých. zvětš. zaost. (fotografie)

Nastaví začáteční rozsah zvětšení při používání [Zvětšení zaostření]. Vybere nastavení, které vám pomůže záběr zarámovat.

1 MENU →  1 (Nastavení snímání1) → [ Vých. zvětš. zaost.] → požadované nastavení.

### Podrobnosti o položce menu

#### Snímání full-frame

**x1,0:**

Zobrazí snímek ve stejném zvětšení jako na obrazovce snímání.

**x5,9:**

Zobrazí snímek zvětšený 5,9krát.

#### Snímání velikosti APS-C/Super 35mm

**x1,0:**

Zobrazí snímek ve stejném zvětšení jako na obrazovce snímání.

**x3,8:**

Zobrazí snímek zvětšený 3,8krát.

### Příbuzné téma

- [Zvětšení zaostření](#)

Digitální fotoaparát s výměnnými objektivy  
ILCE-7M3 α7III

## AF při zvětš. zaos. (fotografie)

Na objekt můžete zaostřit přesněji pomocí automatického ostření, když si zvětšíte oblast, na kterou chcete ostřit. Při zobrazení zvětšeného snímku můžete zaostřit na menší oblast než u pružného bodového ostření.

- 1 MENU → 1 (Nastavení snímání1) → [ AF při zvětš. zaos.] → [Zapnuto].
- 2 MENU → 1 (Nastavení snímání1) → [Zvětšení zaostření].
- 3 Zvětšíte snímek stisknutím středu multiselektoru a pak upravte polohu stisknutím multiselektoru nahore/dole/vlevo/vpravo.
  - Rozsah zvětšení se změní při každém stisknutí středu.
- 4 Stisknutím tlačítka spouště napůl zaostříte.
  - Bude zaostřeno na bod + ve středu displeje.
- 5 Stisknutím tlačítka spouště nadoraz snítejte.
  - Fotoaparát ukončí zvětšené zobrazení po snímání.

### Tip

- Doporučuje se použít stativ, abyste přesně určili místo, které chcete zvětšit.
- Výsledek automatického ostření můžete zkontrolovat zvětšením zobrazeného snímku. Pokud chcete znovu upravit polohu ostření, upravte ji na zvětšené obrazovce a pak stiskněte tlačítko spouště napůl.

### Poznámka

- Pokud zvětšíte oblast u kraje displeje, fotoaparát možná nebude schopen zaostřit.
- Expozici a vyvážení bílé nelze nastavit při zvětšování zobrazeného snímku.
- Funkce [ AF při zvětš. zaos.] není v následujících situacích k dispozici:
  - Při snímání videa
  - Když je [Režim ostření] nastaven na [Průběžné AF].
  - Když je [Režim ostření] nastaven na [Automatické AF] a režim snímání je nastaven na něco jiného než P/A/S/M.
  - Když je [Režim ostření] nastaven na [Automatické AF] a [Režim pohonu] je nastaven na [Kontinuální snímání].
  - Při používání adaptéru pro bajonet (prodává se samostatně).
- Když je zobrazený snímek zvětšován, nejsou k dispozici následující funkce:
  - [AF podle oka]
  - [Prostř. zamknutý AF]
  - [ Eye-Start AF]
  - [ Před-AF]
  - [Prior. obl./oka v AF]

---

---

## Příbuzné téma

- [Zvětšení zaostření](#)
- [Vlastní klávesa \(fotografie/video/přehrávání\)](#)

4-732-948-65(1) Copyright 2018 Sony Corporation

Digitální fotoaparát s výměnnými objektivy  
ILCE-7M3 α7III

## Asistent MF (fotografie)

Automaticky zvětší snímek na displeji, aby ruční ostření bylo snadnější. To funguje ve snímání s ručním ostřením nebo s přímým ručním zaostřením.

1 MENU →  1 (Nastavení snímání1) → [ Asistent MF] → [Zapnuto].



2 Otočením ostřicího kroužku zaostřete.

- Snímek je zvětšený. Snímky můžete dál zvětšovat stisknutím středu řídicího kolečka.

### Tip

- Můžete nastavit, jak dlouho bude zvětšený snímek zobrazen, výběrem MENU →  1 (Nastavení snímání1) → [Doba zvětš. ostření].

### Poznámka

- Při snímání videa nemůžete používat [ Asistent MF]. Místo toho použijte funkci [Zvětšení zaostření].
- [ Asistent MF] není k dispozici, když je nasazen adaptér pro bajonet. Místo toho použijte funkci [Zvětšení zaostření].

### Příbuzné téma

- [Ruč. zaost.](#)
- [Přímé ruční ostření \(DMF\)](#)
- [Doba zvětš. ostření](#)

Digitální fotoaparát s výměnnými objektivy  
ILCE-7M3 α7III

## Nastavení obrysů

Nastaví funkci obrysů, která zvýrazní okraje zaostřených oblastí při snímání s ručním ostřením nebo přímým ručním ostřením.

1 MENU →  1 (Nastavení snímání1) → [Nastavení obrysů] → požadované nastavení.

### Podrobnosti o položce menu

#### Zobrazení obrysů:

Nastaví, zda se zobrazí obrysy.

#### Úroveň obrysů:

Nastaví úroveň zvýraznění zaostřených oblastí.

#### Barva obrysů:

Nastaví barvu použitou pro zvýraznění zaostřených oblastí.

#### Poznámka

- Jelikož přístroj určí, že ostré oblasti jsou zaostřeny, obrysový efekt se liší podle objektu a objektivu.
- Obrys zaostřené oblasti není zvýrazněn na zařízeních připojených prostřednictvím HDMI.

### Příbuzné téma

- [Ruč. zaost.](#)
- [Přímé ruční ostření \(DMF\)](#)





Digitální fotoaparát s výměnnými objektivy  
ILCE-7M3 α7III

## Sním. s red. blik. (fotografie)

Detekuje mihotání/blikání z umělých zdrojů světla, například zářivek, a načasuje pořízení snímků na okamžik, kdy blikání bude mít menší vliv.

Tato funkce redukuje rozdíly v expozici a barevném tónu způsobené blikáním mezi horní a spodní oblastí snímku pořízeného s vysokou rychlostí závěrky a při nepřetržitém snímání.

1 MENU →  1 (Nastavení snímání1) → [ Sním. s red. blik.] → [Zapnuto].

2 Namáčkněte spoušť a poté fotografujte.

- Přístroj detekuje blikání, když stisknete tlačítko spouště napůl.

### Podrobnosti o položce menu

#### Vypnuto:

Neredukuje vlivy způsobené blikáním.



#### Zapnuto:

Redukuje vlivy způsobené blikáním. Když fotoaparát detekuje blikání, když je tlačítko spouště stisknuto napůl, zobrazí se **Flicker** (ikona blikání).

#### Tip

- Barevný tón výsledného snímku se může lišit, když budete stejnou scénu snímat jinou rychlostí závěrky. Pokud se to stane, doporučujeme, abyste snímali v režimu [Priorita závěrky] nebo [Ruční expozice] s napevno nastavenou rychlostí závěrky.
- Můžete snímat s korekcí blikání, když stisknete tlačítko spouště napůl, i když budete v režimu ručního ostření.

#### Poznámka

- Trochu se může zvýšit zpoždění uvolnění závěrky. V režimu nepřetržitého snímání se může rychlost závěrky zpomalit nebo se může změnit interval mezi snímky.
- Fotoaparát detekuje blikání, pouze když je frekvence světelného zdroje 100 Hz nebo 120 Hz.
- Fotoaparát někdy nemůže detekovat blikání - záleží na světelném zdroji a podmínkách snímání, například při tmavém pozadí.
- I když fotoaparát detekuje blikání, vlivy způsobené blikáním někdy nepůjdou dostatečně omezit. Záleží na světelném zdroji nebo situaci snímání. Doporučujeme, abyste předem pořídili pár testovacích snímků.
- [ Sním. s red. blik.] není k dispozici při snímání v následujících situacích:
  - Při snímání bulb
  - [ Tiché snímání]
  - Režim snímání videa
  - Když pořídíte snímek, aniž byste tlačítko spouště stiskli napůl v režimu ručního ostření.
- Barevný tón výsledných snímků může být odlišný. Záleží na nastavení [ Sním. s red. blik.].

## Registrace obličeje (Nová registrace)

Pokud si obličeje zaregistrujete dopředu, přístroj může přednostně ostřit na zaregistrovaný obličej.

- 1 MENU →  (Nastavení snímání1) → [Registrace obličeje] → [Nová registrace].
- 2 Nastavte vodící rámeček na obličej, který chcete registrovat, a stiskněte tlačítko spouště.
- 3 Až se zobrazí výzva k potvrzení, vyberte [Zadat].

### Poznámka

- Lze zaregistrovat až osm tváří.
- Obličej snímejte zepředu na jasně osvětleném místě. Obličej možná nebude registrován správně, pokud je zakryt kloboukem, maskou, slunečními brýlemi atd.

### Příbuzné téma

- [Nast. AF na obl./oko](#)

Digitální fotoaparát s výměnnými objektivy  
ILCE-7M3 α7III

## Registrace obličejů (Výměna pořadí)

Když registrujete více obličejů, které mají mít prioritu, dostane prioritu první registrovaný obličej. Pořadí priorit lze změnit.

**1** MENU →  1 (Nastavení snímání1) → [Registrace obličejů] → [Výměna pořadí].

**2** Vyberte obličej, u kterého chcete změnit pořadí priority.

**3** Vyberte cílové umístění.

### Příbuzné téma

- [Nast. AF na obl./oko](#)

Digitální fotoaparát s výměnnými objektivy  
ILCE-7M3 α7III

## Registrace obličej (Vymazat)

---

Vymaže registrovaný obličej.

**1** MENU →  1 (Nastavení snímání1) → [Registrace obličej] → [Vymazat].

Pokud vyberete [Odstr. vše], můžete všechny zaregistrované tváře odstranit.

### Poznámka

- I když provedete [Vymazat], zůstanou data pro registrovaný obličej v přístroji. K vymazání dat pro registrované obličej z přístroje vyberte [Odstr. vše].

Digitální fotoaparát s výměnnými objektivy  
ILCE-7M3 α7III

## Priorita regist. oblič.

Nastaví, zda se bude s vyšší prioritou ostřit na obličeje registrované pomocí [Registrace obličeje].

**1** MENU →  1 (Nastavení snímání1) → [Priorita regist. oblič.] → požadované nastavení.

### Podrobnosti o položkách menu

#### Zapnuto:

Ostří s vyšší prioritou na obličeje registrované pomocí [Registrace obličeje].

#### Vypnuto:

Ostří, aniž by poskytoval vyšší prioritu registrovaným obličejům.

#### Tip

- Chcete-li použít funkci [Priorita regist. oblič.], nastavte následující.
  - [Prior. obl./oka v AF] v [Nast. AF na obl./oko]: [Zapnuto]
  - [Detekce subjektu] v [Nast. AF na obl./oko]: [Člověk] (když je verze systémového softwaru fotoaparátu (firmwaru) 3.00 nebo pozdější.)



### Příbuzné téma

- [Nast. AF na obl./oko](#)
- [Registrace obličeje \(Nová registrace\)](#)
- [Registrace obličeje \(Výměna pořadí\)](#)
- [Verze](#)

Digitální fotoaparát s výměnnými objektivy  
ILCE-7M3 α7III

## Video: Režim expozice

Můžete nastavit režim expozice pro snímání videa.

- 1 **Volič režimů nastavte na  (Video).**
- 2 **MENU →  2 (Nastavení snímání2) → [ Režim expozice] → požadované nastavení.**
- 3 **Stisknutím tlačítka MOVIE (video) spustíte nahrávání.**
  - Chcete-li záznam ukončit, stiskněte opět tlačítko MOVIE.

### Podrobnosti o položce menu

#### **Program auto:**

Umožňuje snímat s expozicí (rychlost závěrky a hodnota clony) nastavenou automaticky.

#### **Priorita clony:**

Umožňuje snímat po ručním nastavení hodnoty clony.

#### **Priorita závěrky:**

Umožňuje snímat po ručním nastavení rychlosti závěrky.

#### **Ruční expozice:**

Umožňuje snímat po ručním nastavení expozice (rychlosti závěrky a hodnoty clony).

Digitální fotoaparát s výměnnými objektivy  
ILCE-7M3 α7III

## Zpomal. a zrychl.: Režim expozice

Můžete vybrat režim expozice pro zpomalené/zrychlené snímání. Můžete změnit nastavení a rychlost přehrávání pro zpomalené/zrychlené snímání pomocí [ **S&Q** Nast. zpo.+zrych.].

- 1 Volič režimů nastavte na **S&Q** (Zpomal. a zrychl.).
- 2 MENU →  2 (Nastavení snímání2) → [ **S&Q** Režim expozice] → požadované nastavení.
- 3 Stisknutím tlačítka **MOVIE** (video) začnete nahrávání.
  - Chcete-li záznam zastavit, stiskněte tlačítko **MOVIE** znovu.

### Podrobnosti o položce menu

#### **S&Q** **P** Program auto:

Umožňuje snímat s expozicí (rychlost závěrky a hodnota clony) nastavenou automaticky.

#### **S&Q** **A** Priorita clony:

Umožňuje snímat po ručním nastavení hodnoty clony.

#### **S&Q** **S** Priorita závěrky:

Umožňuje snímat po ručním nastavení rychlosti závěrky.

#### **S&Q** **M** Ruční expozice:

Umožňuje snímat po ručním nastavení expozice (rychlosti závěrky a hodnoty clony).



### Příbuzné téma

- [Nast. zpo.+zrych.](#)

Digitální fotoaparát s výměnnými objektivy  
ILCE-7M3 α7III

## Formát souboru (video)



Vybere formát souboru videa.

1 MENU →  2 (Nastavení snímání2) →  Formát souboru] → požadované nastavení.

### Podrobnosti o položce menu

 Formát souboru	Charakteristiky	
XAVC S 4K	Nahrává videa v rozlišení 4K (3840×2160).	Videa můžete ukládat do počítače pomocí softwaru PlayMemories Home.
XAVC S HD	Nahrává videa v přesvědčivější kvalitě než AVCHD s větším objemem dat.	Videa můžete ukládat do počítače pomocí softwaru PlayMemories Home.
AVCHD	Formát AVCHD má vyšší úroveň kompatibility s jinými zařízeními na ukládání dat, než jsou počítače.	Videa můžete ukládat do počítače nebo vytvářet disky podporující tento formát pomocí softwaru PlayMemories Home.

#### Poznámka

- Když je  Formát souboru] nastaven na [AVCHD], velikost souboru videa je omezena na asi 2 GB. Pokud velikost souboru videa při nahrávání dosáhne 2 GB, automaticky se vytvoří nový soubor videa.
- Když nastavíte  Formát souboru] na [XAVC S 4K] a budete pořizovat video s fotoaparátem připojeným k zařízení HDMI, snímky se nezobrazí na displeji.



Digitální fotoaparát s výměnnými objektivy  
ILCE-7M3 α7III

## Nast. záznamu (video)

Vybere snímkovou frekvenci a bitovou rychlost pro záznam videa.

1 MENU →  2 (Nastavení snímání2) → [ Nast. záznamu] → požadované nastavení.

- Čím vyšší je bitová rychlost, tím vyšší bude obrazová kvalita.

### Podrobnosti o položce menu

Když je [ Formát souboru] nastaven na [XAVC S 4K]

 Nast. záznamu	Bitová rychlost	Popis
30p 100M/25p 100M	Přibl. 100 Mb/s	Nahrává videa v 3840×2160 (30p/25p).
30p 60M/25p 60M	Přibl. 60 Mb/s	Nahrává videa v 3840×2160 (30p/25p).
24p 100M*	Přibl. 100 Mb/s	Nahrává videa v 3840×2160 (24p).
24p 60M*	Přibl. 60 Mb/s	Nahrává videa v 3840×2160 (24p).

\* Pouze když je [Volič NTSC/PAL] nastaven na NTSC

Když je [ Formát souboru] nastaven na [XAVC S HD]

 Nast. záznamu	Bitová rychlost	Popis
60p 50M/50p 50M	Přibl. 50 Mb/s	Nahrává videa v 1920×1080 (60p/50p).
60p 25M/50p 25M	Přibl. 25 Mb/s	Nahrává videa v 1920×1080 (60p/50p).
30p 50M/25p 50M	Přibl. 50 Mb/s	Nahrává videa v 1920×1080 (30p/25p).
30p 16M/25p 16M	Přibl. 16 Mb/s	Nahrává videa v 1920×1080 (30p/25p).
24p 50M*	Přibl. 50 Mb/s	Nahrává videa v 1920×1080 (24p).
120p 100M/100p 100M	Přibl. 100 Mb/s	Nahrává vysokorychlostní videa v 1920×1080 (120p/100p). Můžete nahrávat videa se snímkovou frekvencí 120 sn./s nebo 100 sn./s. <ul style="list-style-type: none"> <li>• Prostřednictvím kompatibilních editačních zařízení můžete vytvářet plynulejší zpomalená videa.</li> </ul>



 Nast. záznamu	Bitová rychlost	Popis
120p 60M/100p 60M	Přibl. 60 Mb/s	Nahrává vysokorychlostní videa v 1920×1080 (120p/100p). Můžete nahrávat videa se snímkovou frekvencí 120 sn./s nebo 100 sn./s. <ul style="list-style-type: none"> <li>Prostřednictvím kompatibilních editačních zařízení můžete vytvářet plynulejší zpomalená videa.</li> </ul>

\* Pouze když je [Volič NTSC/PAL] nastaven na NTSC

### Když je [ Formát souboru] nastaven na [AVCHD]

 Nast. záznamu	Bitová rychlost	Popis
60i 24M(FX)/50i 24M(FX)	Maximálně 24 Mb/s	Nahrává videa v 1920×1080 (60i/50i).
60i 17M(FH)/50i 17M(FH)	Průměrně přibl. 17 Mb/s	Nahrává videa v 1920×1080 (60i/50i).

#### Poznámka



- Vytváření nahrávacího disku AVCHD z videí, která byla nahrána pomocí [60i 24M(FX)]/[50i 24M(FX)] jako [ Nast. záznamu], trvá dlouhou dobu, protože se převádí obrazová kvalita videa. Pokud chcete ukládat videa bez konverze, použijte disk Blu-ray.
- [120p]/[100p] nelze vybrat pro následující nastavení.
  - [Inteligentní auto]
  - [Volba scény]
- Ve snímání full-frame bude úhel pohledu užší za následujících podmínek:
  - Když je [ Formát souboru] nastaven na [XAVC S 4K] a [ Nast. záznamu] je nastaveno na [30p]

#### Příbuzné téma

- [APS-C/Super 35mm](#)
- [Úhel pohledu](#)

## Nast. zpo.+zrych.

Můžete nahrát okamžik, který nelze zachytit pouhým okem (zpomalené nahrávání) nebo nahrát dlouhodobou akci do komprimovaného videa (zrychlené nahrávání). Například můžete nahrát intenzivní sportovní scénu, okamžik, kdy se rozletí pták, rozkvétající květinu a pohybující se mraky na obloze nebo hvězdnou oblohu. Zvuk nebude nahrán.

- 1 Volič režimů nastavte na **S&Q** (Zpomal. a zrychl.).
- 2 Vyberte MENU →  2 (Nastavení snímání2) → [ **S&Q** Režim expozice ] → a vyberte požadované nastavení zpomalení/zrychlení ( **S&Q** Program auto, **S&Q** Priorita clony, **S&Q** Priorita závěrky nebo **S&Q** Ruční expozice).
- 3 Vyberte MENU →  2 (Nastavení snímání2) → [ **S&Q** Nast. zpo.+zrych.] a vyberte požadovaná nastavení pro [ **S&Q** Nast. záznamu ] a [ **S&Q** Snímk. frekvence ].
- 4 Stisknutím tlačítka MOVIE (video) spustíte nahrávání.
  - Chcete-li záznam ukončit, stiskněte opět tlačítko MOVIE.

### Podrobnosti o položce menu

**S&Q** Nast. záznamu:

Vybere snímkovou frekvenci videa.

**S&Q** Snímk. frekvence:

Vybere snímkovou frekvenci snímání.

### Rychlost přehrávání

Rychlost přehrávání se mění podle přiřazení [ **S&Q** Nast. záznamu ] a [ **S&Q** Snímk. frekvence ], jak je uvedeno níže.

#### Když je [Volič NTSC/PAL] nastaven na NTSC



<b>S&amp;Q</b> Snímk. frekvence	<b>S&amp;Q</b> Nast. záznamu		
	24p	30p	60p
120fps	5krát pomalejší	4krát pomalejší	-
60fps	2,5krát pomalejší	2krát pomalejší	Normální rychlost přehrávání
30fps	1,25krát pomalejší	Normální rychlost přehrávání	2krát rychlejší
15fps	1,6krát rychlejší	2krát rychlejší	4krát rychlejší
8fps	3krát rychlejší	3,75krát rychlejší	7,5krát rychlejší
4fps	6krát rychlejší	7,5krát rychlejší	15krát rychlejší
2fps	12krát rychlejší	15krát rychlejší	30krát rychlejší
1fps	24krát rychlejší	30krát rychlejší	60krát rychlejší

#### Když je [Volič NTSC/PAL] nastaven na PAL

S&Q Snímk. frekvence	S&Q Nast. záznamu	
	25p	50p
100fps	4krát pomalejší	-
50fps	2krát pomalejší	Normální rychlost přehrávání
25fps	Normální rychlost přehrávání	2krát rychlejší
12fps	2,08krát rychlejší	4,16krát rychlejší
6fps	4,16krát rychlejší	8,3krát rychlejší
3fps	8,3krát rychlejší	16,6krát rychlejší
2fps	12,5krát rychlejší	25krát rychlejší
1fps	25krát rychlejší	50krát rychlejší

- Když je [ S&Q Snímk. frekvence] nastaveno na [120fps]/[100fps], nemůžete nastavit [ S&Q Nast. záznamu] na [60p]/[50p].

### Poznámka

- Při zpomaleném nahrávání se rychlost závěrky zvýší a možná nepůjde zajistit správnou expozici. Pokud se to stane, snižte hodnotu clony nebo upravte citlivost ISO na vyšší hodnotu.
- Odhad doby pro nahrávání naleznete v části „Doby nahrávání videa“.
- Bitová rychlost nahraného videa se liší podle nastavení pro [ S&Q Snímk. frekvence] a [ S&Q Nast. záznamu].
- Video bude nahráno ve formátu XAVC S HD.
- Při zpomaleném/zrychleném nahrávání nejsou následující funkce k dispozici.
  - [TC Run] v rámci [Nastavení TC/UB]
  - [  Výstup TC] v rámci [Nastavení HDMI]
  - [  Volba výstupu 4K]

### Příbuzné téma

- [Zpomal. a zrychl.: Režim expozice](#)
- [Doby nahrávání videa](#)

Digitální fotoaparát s výměnnými objektivy  
ILCE-7M3 α7III

## Zástupné nahráv.

Nastaví, zda lze současně nahrávat videa proxy s nízkou bitovou rychlostí při nahrávání videí XAVC S. Jelikož mají soubory videí proxy malou velikost, jsou tato videa vhodná k přenášení do smartphonu nebo nahrávání na webové stránky.

1 MENU →  2 (Nastavení snímání2) → [ Zástupné nahráv.] → požadované nastavení.

### Podrobnosti o položce menu

#### Zapnuto :

Videa proxy jsou současně nahrávána.



#### Vypnuto :

Videa proxy nejsou nahrávána.

#### Tip

- Videa proxy jsou nahrávána ve formátu XAVC S HD (1280×720) rychlostí 9 Mb/s. Snímková frekvence videa proxy je stejná jako frekvence původního videa.
- Videa proxy se nezobrazují na obrazovce přehrávání (obrazovce přehrávání jednoho snímku nebo obrazovce přehledu snímků). Nad videi, pro něž bylo současně nahráno video proxy, se zobrazí  .

#### Poznámka

- Videa proxy nelze na tomto fotoaparátu přehrávat.
- Nahrávání proxy není k dispozici v následujících situacích.
  - Když je [ Formát souboru] nastaveno na [AVCHD].
  - Když je [ Formát souboru] nastaven na [XAVC S HD] a [ Nast. záznamu] je nastaveno na [120p]/[100p].
- Vymazáním/ochranou videí, pro která existují videa proxy, odstraníte/ochráníte původní video i video proxy. Nelze vymazat/ochránit pouze původní videa nebo videa proxy.
- Videa nelze na tomto fotoaparátu editovat.

### Příbuzné téma



- [Fce Od. do smartph.: Cíl odesílání \(videa proxy\)](#)
- [Formáty videozáznamu](#)
- [Přehrávání snímků na obrazovce přehledu snímků \(Přehled snímků\)](#)
- [Paměťové karty, které lze použít](#)

Digitální fotoaparát s výměnnými objektivy  
ILCE-7M3 α7III

## Rychlost AF (video)

---

Při používání automatického ostření v režimu videa můžete přepínat rychlost ostření.

**1** MENU →  2 (Nastavení snímání2) → [ Rychlost AF] → požadované nastavení.

### Podrobnosti o položce menu

**Rychlá:**

Nastaví rychlost pohonu AF na rychlou. Tento režim je vhodný pro snímání aktivních scén, například sportu.

**Normální:**

Nastaví rychlost pohonu AF na normální.

**Pomalá:**



Nastaví rychlost pohonu AF na pomalou. Když se změní objekt, na který se ostří, přepne se ostření v tomto režimu hladce.

Digitální fotoaparát s výměnnými objektivy  
ILCE-7M3 α7III

## Citlivost sled. AF (video)

---

V režimu videa můžete nastavit citlivost AF.

**1** MENU →  2 (Nastavení snímání2) → [ Citlivost sled. AF] → požadované nastavení.

### Podrobnosti o položce menu

#### **Vysoká:**

Nastaví citlivost AF na vysokou. Tento režim je užitečný, když nahráváte videa, ve kterých se objekt pohybuje rychle.

#### **Standardní:**

Nastaví citlivost AF na normální. Tento režim je užitečný, když jsou před objektem překážky nebo když je na místě plno lidí.

Digitální fotoaparát s výměnnými objektivy  
ILCE-7M3 α7III

## Auto. pom. závěr. (video)

Nastavte, zda se při nahrávání videa bude rychlost závěrky nastavovat automaticky, když je objekt tmavý.

1 MENU →  2 (Nastavení snímání2) → [ Auto. pom. závěr.] → požadované nastavení.

### Podrobnosti o položce menu



#### Zapnuto:

Používá automatickou pomalou závěrku. Při snímání na tmavých místech se rychlost závěrky automaticky zpomalí. Když nahráváte na tmavých místech, můžete šum na videu redukovat použitím pomalé rychlosti závěrky.

#### Vypnuto:

Nepoužívá automatickou pomalou závěrku. Nahrané video bude tmavší, než když je vybráno [Zapnuto], ale můžete nahrávat videa s hladšími přechody a menším rozmazáním objektů.

#### Poznámka

- Funkce [ Auto. pom. závěr.] nepracuje v následujících situacích:
  - Při zpomaleném/zrychleném snímání
  -  s (Priorita závěrky)
  -  m (Ruční expozice)
  - Když je [ISO] nastaven na něco jiného než [ISO AUTO]



Digitální fotoaparát s výměnnými objektivy  
ILCE-7M3 α7III

## Nahrávání zvuku

---

Nastaví, zda se při nahrávání videa nahraje zvuk. Vyberte [Vypnuto], abyste se vyhnuli nahrávání zvuků činnosti objektivu a fotoaparátu.

**1** MENU →  2 (Nastavení snímání2) → [Nahrávání zvuku] → požadované nastavení.

### Podrobnosti o položce menu

**Zapnuto:**

Nahrává zvuk (stereo).

**Vypnuto:**

Nenahrává zvuk.

Digitální fotoaparát s výměnnými objektivy  
ILCE-7M3 α7III

## Úroveň nahr. zvuku

Úroveň nahrávaného zvuku můžete nastavit při kontrole měření úrovně.

- 1 MENU →  2 (Nastavení snímání2) → [Úroveň nahr. zvuku].
- 2 Vyberte požadovanou úroveň pomocí pravé/levé strany řídicího kolečka.

### Podrobnosti o položce menu

**+**:  
Zesílí úroveň nahrávání zvuku.

**-**:  
Ztlumí úroveň nahrávání zvuku.

**Reset:**  
Obnoví výchozí záznamovou úroveň zvuku.

#### Tip

- Pokud se ozvučené videosekvence natáčí s vysokou hlasitostí, nastavte parametr [Úroveň nahr. zvuku] na nižší úroveň. Záznam zvuku tak bude věrnější. Pokud se ozvučené videosekvence natáčí s nízkou hlasitostí, nastavte parametr [Úroveň nahr. zvuku] na vyšší úroveň, aby byl zvuk lépe slyšet.

#### Poznámka

- Bez ohledu na nastavení [Úroveň nahr. zvuku] je limiter vždy v činnosti.
- [Úroveň nahr. zvuku] je dostupný pouze při nastavení režimu snímání na video.
- [Úroveň nahr. zvuku] není při zpomaleném/zrychleném snímání k dispozici.
- Nastavení parametru [Úroveň nahr. zvuku] se použijí pro vestavěný mikrofon i pro vstup  (mikrofon).

Digitální fotoaparát s výměnnými objektivy  
ILCE-7M3 α7III

## Zobr. úrov. zvuku

---

Nastaví, zda se na displeji zobrazí úroveň zvuku.

**1** MENU →  2 (Nastavení snímání2) → [Zobr. úrov. zvuku] → požadované nastavení.

### Podrobnosti o položce menu

**Zapnuto:**

Zobrazí úroveň zvuku.

**Vypnuto:**

Nezobrazí úroveň zvuku.

**Poznámka**

- Úroveň zvuku se nezobrazí v následujících situacích:
  - Když je [Nahrávání zvuku] nastaven na [Vypnuto].
  - Když je DISP (nastavení zobrazení) nastaveno na [Bez informací].
  - Při zpomaleném/zrychleném snímání
- Úroveň zvuku se také zobrazí při snímání v pohotovostním režimu v režimu snímání videa.

Digitální fotoaparát s výměnnými objektivy  
ILCE-7M3 α7III

## Časování zvuk. výst.

Při kontrole zvuku můžete nastavit potlačení ozvěny a zabránit nežádoucím odchylkám mezi obrazem a zvukem při výstupu HDMI.

**1** MENU →  2 (Nastavení snímání2) → [Časování zvuk. výst.] → požadované nastavení.

### Podrobnosti o položce menu

#### Živě:

Vysílá zvuk bez zpoždění. Toto nastavení vyberte, když je při sledování zvuku problémem odchylka zvuku.

#### Synchronizace Hlasu:

Vysílá zvuk a obraz synchronně. Toto nastavení vyberte, abyste zabránili nežádoucím odchylkám mezi obrazem a zvukem.

Digitální fotoaparát s výměnnými objektivy  
ILCE-7M3 α7III

## Redukce zvuku větru

Nastaví, zda se bude redukovat šum větru omezením nízkofrekvenčních zvuků ve vstupu audia z vestavěného mikrofону.

1 MENU →  2 (Nastavení snímání2) → [Redukce zvuku větru] → požadované nastavení.

### Podrobnosti o položce menu

#### Zapnuto:

Redukuje šum větru.

#### Vypnuto:

Neredukuje šum větru.

#### Poznámka

- Pokud tuto položku nastavíte na [Zapnuto] tam, kde vítr nefouká dostatečně silně, může se stát, že normální zvuk bude nahrán příliš potichu.
- Když používáte externí mikrofon (prodává se samostatně), nepracuje [Redukce zvuku větru].

Digitální fotoaparát s výměnnými objektivy  
ILCE-7M3 α7III

## Zobrazení značky (video)

Nastaví, zda se při snímání videa na displeji nebo v hledáčku zobrazí značky nastavené pomocí [ Nastavení značky].

1 MENU →  2 (Nastavení snímání2) → [ Zobrazení značky] → požadované nastavení.

### Podrobnosti o položce menu

#### Zapnuto:

Značky se zobrazí. Značky se nenahrají.

#### Vypnuto:

Žádná značka se nezobrazí.

#### Poznámka

- Značky se zobrazí, když je volič režimů nastaven na  (Video) nebo **S&Q**, nebo když snímáte video.
- Značky nelze zobrazit, když používáte [Zvětšení zaostření].
- Značky se zobrazí na displeji nebo v hledáčku. (Nemůžete vysílat značky.)

### Příbuzné téma

- [Nastavení značky \(video\)](#)

Digitální fotoaparát s výměnnými objektivy  
ILCE-7M3 α7III

## Nastavení značky (video)

Nastavení značek, které se zobrazují během natáčení videozáznamů.

1 MENU →  2 (Nastavení snímání2) →  Nastavení značky → požadované nastavení.

### Podrobnosti o položce menu

#### Střed:

Nastaví, zda se bude ve středu obrazovky snímání zobrazovat středová značka.

[Vypnuto]/[Zapnuto]

#### Vzhled:

Nastaví značku poměru stran zobrazení.

[Vypnuto]/[4:3]/[13:9]/[14:9]/[15:9]/[1.66:1]/[1.85:1]/[2.35:1]

#### Bezpečná oblast:

Zobrazení bezpečné oblasti. Jedná se o standardní rozsah, který může přijímat běžný domácí televizor.

[Vypnuto]/[80%]/[90%]

#### Vodící mřížka:

Určuje, zda chcete či nechcete zobrazovat vodící mřížku. Ta umožňuje ověřit, zda je objekt vodorovně nebo kolmo k zemi.

[Vypnuto]/[Zapnuto]

#### Tip

- Můžete zobrazit několik značek současně.
- Chcete-li vytvořit vyváženou kompozici, umístěte objekt do průsečíku [Vodící mřížka].

Digitální fotoaparát s výměnnými objektivy  
ILCE-7M3 α7III

## Režim světla videa

---

Nastaví osvětlení světla LED HVL-LBPC (prodává se samostatně).

**1** MENU →  2 (Nastavení snímání2) → [Režim světla videa] → požadované nastavení.

### Podrobnosti o položce menu

**Spojení s napájením:**

Světlo pro video se zapne a nebo vypne v souladu se zapnutím a vypnutím fotoaparátu.

**Spojení s nahráv.:**

Světlo pro video se zapíná a nebo vypíná v souladu se zapnutím a nebo vypnutím nahrávání videa.

**Spoj. s nahr. i STBY:**

Světlo pro video se zapne, když začne nahrávání videa, a ztlumí se, když se nenahrává (STBY).

**Auto:**

Světlo pro video se automaticky zapne, když je tma.



Digitální fotoaparát s výměnnými objektivy  
ILCE-7M3 α7III

## Film pomocí spouště

Můžete spustit nebo ukončit nahrávání videa stisknutím tlačítka spouště, které je větší a snadněji se ovládá než tlačítko MOVIE (video).

1 MENU →  2 (Nastavení snímání2) → [Film pomocí spouště] → požadované nastavení.

### Podrobnosti o položce menu

#### Zapnuto:

Umožňuje nahrávání videa pomocí tlačítka spouště, když je režim snímání nastaven na [Video] nebo [Zpomal. a zrychl.].

#### Vypnuto:

Zruší nahrávání videa pomocí tlačítka spouště.

#### Tip

- I když je [Film pomocí spouště] nastaveno na [Zapnuto], můžete začít nebo ukončit nahrávání videa pomocí tlačítka MOVIE.
- Když je [Film pomocí spouště] nastaveno na [Zapnuto], můžete používat tlačítko spouště pro spuštění nebo ukončení nahrávání videa na externí nahrávací/přehrávací zařízení pomocí [ Ovládání REC].

#### Poznámka

- Když je [Film pomocí spouště] nastaveno na [Zapnuto], nemůžete při nahrávání videa ostřit stisknutím tlačítka spouště napůl.



### Příbuzné téma

- [Snímání videa](#)

Digitální fotoaparát s výměnnými objektivy  
ILCE-7M3 α7III

## Tiché snímání (fotografie)

Můžete snímat bez zvuku závěrky.

1 MENU →  2 (Nastavení snímání2) → [ Tiché snímání] → požadované nastavení.

### Podrobnosti o položkách menu











#### Zapnuto:

Můžete snímat bez zvuku závěrky.

#### Vypnuto:

[ Tiché snímání] je deaktivováno.

#### Poznámka

- Používání funkce [ Tiché snímání] je na vaší zodpovědnosti. Berte ohled na soukromí a práva fotografované osoby.
- I když je [ Tiché snímání] nastaveno na [Zapnuto], nebude zcela neslyšné.
- I když je [ Tiché snímání] nastaveno na [Zapnuto], zvuk činnosti clony a zaostření bude slyšet.
- Když při snímání fotografií pomocí funkce [ Tiché snímání] s nízkou citlivostí ISO zamíříte fotoaparát na velmi jasný světelný zdroj, budou možná oblasti s vysokou intenzitou na displeji nahrány v tmavších tónech.
- Když se vypne napájení, závěrka může za jistých okolností občas pípnout. Nejedná se o závadu.
- Může se vyskytnout zkreslení obrazu způsobené pohybem objektu nebo fotoaparátu. Zkreslení může být zřejmější, když bude [ Typ souboru RAW] nastaven na [Nekomprimovaný]. Pro zmenšení zkreslení nastavte [ Formát souboru] na [JPEG]. Pokud chcete pořizovat snímky ve formátu RAW s menším zkreslením, nastavte [Režim pohonu] na [Kontinuální snímání] a [ Typ souboru RAW] na [Komprimovaný].
- Jestliže snímáte s osvětlením, které bliká nebo se chvěje, například světlo blesku jiných fotoaparátů nebo zářivkové osvětlení, mohou se na snímku objevit pruhy.
- Pokud chcete vypnout pípnutí, které zazní, když je objekt zaostřen nebo pracuje samospoušť, nastavte [Zvukové signály] na [Vypnuto].
- I když je [ Tiché snímání] nastaveno na [Zapnuto], zvuk závěrky se může ozvat v následujících situacích:
  - Když zachytíte základní bílou barvu, když je fotoaparát nastaven na režim [Vlastní nast.] v [Vyvážení bílé]
  - Když registrujete obličej pomocí [Registrace obličej]
- [ Tiché snímání] nelze vybrat, když je volič režimů nastaven na něco jiného než P/A/S/M.
- Když je [ Tiché snímání] nastaveno na [Zapnuto], nebudou následující funkce k dispozici:
  - Snímání s bleskem
  - Auto HDR
  - Obrazový efekt
  - Profil obrazu
  -  RŠ u dl.exp.
  - Sp. s el. př. lamelou
  - Snímání BULB
- Když zapnete fotoaparát, čas, v průběhu kterého můžete začít nahrávat, se prodlouží asi o 0,5 sekundy.

Digitální fotoaparát s výměnnými objektivy  
ILCE-7M3 α7III

## Sp. s el. př. lamelou

Funkce elektronické závěrky přední lamely zkracuje časovou prodlevu mezi tím, kdy stisknete tlačítko spouště, a kdy se tlačítko uvolní.

1 MENU →  2 (Nastavení snímání2) → [Sp. s el. př. lamelou] → požadované nastavení.

### Podrobnosti o položce menu

#### Zapnuto:

Používá funkci elektronické závěrky přední lamely.

#### Vypnuto:

Nepoužívá funkci elektronické závěrky přední lamely.

#### Poznámka

- Když snímáte s vysokými rychlostmi závěrky s nasazeným objektivem s širokou clonou, může být rozostřený kroužek vzniklý díky efektu bokeh odříznut mechanismem závěrky. Pokud se to stane, nastavte [Sp. s el. př. lamelou] na [Vypnuto].
- Pokud používáte objektiv od jiného výrobce (včetně objektivu Minolta/Konica-Minolta), nastavte tuto funkci na [Vypnuto]. Pokud tuto funkci nastavíte na [Zapnuto], nenastaví se správná expozice nebo bude jas snímku nerovnoměrný.
- Když snímáte s vysokými rychlostmi závěrky, jas snímku může být nerovnoměrný. Záleží na prostředí snímání. V takových případech nastavte [Sp. s el. př. lamelou] na [Vypnuto].

Digitální fotoaparát s výměnnými objektivy  
ILCE-7M3 α7III

## Uvol.bez obj.

Nastaví, zda se uvolní závěrka, když není nasazen objektiv.

**1** MENU →  2 (Nastavení snímání2) → [Uvol.bez obj.] → požadované nastavení.

### Podrobnosti o položce menu

#### Povolit:

Uvolní závěrku, když není nasazen žádný objektiv. Při připojování přístroje na hvězdářský dalekohled atd. vyberte [Povolit].

#### Zakázat:

Neuvolní závěrku, když není nasazen objektiv.

#### Poznámka

- Nelze dosáhnout správného měření, když používáte objektivy, které nemají elektrické kontakty, například objektiv hvězdářského dalekohledu. V takových případech upravte expozici ručně a zkontrolujte ji na zaznamenaném snímku.

Digitální fotoaparát s výměnnými objektivy  
ILCE-7M3 α7III

## Uvolnit bez karty

Nastaví, zda se může uvolnit závěrka, když není vložena paměťová karta.

**1** MENU →  2 (Nastavení snímání2) → [Uvolnit bez karty] → požadované nastavení.

### Podrobnosti o položce menu

**Povolit:**

Uvolní závěrku, i když není vložena paměťová karta.

**Zakázat:**

Neuvolní závěrku, když není vložena paměťová karta.

**Poznámka**

- Když není vložena paměťová karta, pořízené snímky nebudou uloženy.
- Výchozí nastavení je [Povolit]. Doporučuje se, abyste vybrali [Zakázat] před vlastním snímáním.

Digitální fotoaparát s výměnnými objektivy  
ILCE-7M3 α7III

## SteadyShot

---

Nastavení určuje, zda se použije funkce SteadyShot.

**1** MENU →  2 (Nastavení snímání2) → [SteadyShot] → požadované nastavení.

### Podrobnosti o položce menu

**Zapnuto:**

Používá [SteadyShot].

**Vypnuto:**

Nepoužívá [SteadyShot].

Doporučujeme, abyste nastavili [Vypnuto] při používání stativu, atd.

Digitální fotoaparát s výměnnými objektivy  
ILCE-7M3 α7III

## Nastav. SteadyShot

Můžete snímat s vhodným nastavením SteadyShot pro nasazený objektiv.

- 1 MENU →  2 (Nastavení snímání2) → [SteadyShot] → [Zapnuto].
- 2 [Nastav. SteadyShot] → [Úprava SteadyShot] → požadované nastavení.

### Podrobnosti o položce menu

#### Auto:

Provede funkci SteadyShot automaticky podle informací získaných z nasazeného objektivu.



#### Manuál:

Provede funkci SteadyShot podle ohniskové vzdálenosti nastavené pomocí [Ohn. vzdál. SteadyS.]. (8mm-1000mm)

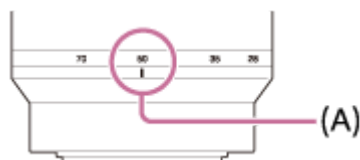
- Zkontrolujte značku ohniskové vzdálenosti (A) a nastavte ohniskovou vzdálenost.



#### Poznámka

- Funkce SteadyShot nemusí pracovat nejlépe, když jste zrovna zapnuli napájení, hned poté, co fotoaparát zamíříte na objekt, nebo když jste stiskli tlačítko spouště nadoraz, aniž byste v polovině zastavili.
- Pokud používáte stativ atd., ujistěte se, že jste vypnuli funkci SteadyShot, protože by to mohlo způsobit vadnou funkci při snímání.
- [Nastav. SteadyShot] nebude k dispozici, když je MENU →  2 (Nastavení snímání2) → [SteadyShot] nastaveno na [Vypnuto].
- Když fotoaparát nemůže získat informace o ohniskové vzdálenosti od objektivu, funkce SteadyShot nebude pracovat správně. Nastavte [Úprava SteadyShot] na [Manuál] a nastavte [Ohn. vzdál. SteadyS.] tak, aby odpovídala objektivu, který používáte. Aktuální nastavená hodnota ohniskové vzdálenosti SteadyShot se zobrazí po straně (()).
- Když používáte objektiv SEL16F28 (prodává se samostatně) s telekonvertorem atd., nastavte [Úprava SteadyShot] na [Manuál] a nastavte ohniskovou vzdálenost.
- Když nastavíte [SteadyShot] na [Zapnuto]/[Vypnuto], nastavení SteadyShot fotoaparátu a objektivu se přepnou současně.
- Pokud je nasazen objektiv vybavený přepínačem SteadyShot, lze nastavení změnit pouze pomocí tohoto přepínače na objektivu. Nastavení nelze přepnout fotoaparátem.



### Příbuzné téma

- [SteadyShot](#)



Digitální fotoaparát s výměnnými objektivy  
ILCE-7M3 α7III

## Zoom jasného snímku/digitální zoom (Zoom)

Když používáte funkci zoomu jinou než optický zoom můžete překročit rozsah optického zoomu.

- 1** MENU →  2 (Nastavení snímání2) → [Nastavení zoomu] → [Zap.: Zoom s jas. ob.] nebo [Zap.: Digitální zoom].
- 2** Když je nasazen objektiv s motorickým zoomem, zvětšíte objekty posunutím páčky kroužku zoomu.
  - Když překročíte rozsah zoomu optického zoomu, fotoaparát automaticky přepne na jiný zoom než optický.
- 3** Když je nasazen objektiv s jiným než motorickým zoomem, vyberte MENU →  2 (Nastavení snímání2) → [Zoom] → požadovaná hodnota.

Ukončete stisknutím středu řídicího kolečka.

  - Můžete také přiřadit funkci [Zoom] požadovanému tlačítku výběrem MENU →  2 (Nastavení snímání2) → [ Vlastní klávesa] nebo [ Vlastní klávesa].

### Příbuzné téma

- [Nastavení zoomu](#)
- [Funkce zoomu dostupné s tímto přístrojem](#)
- [Vlastní klávesa \(fotografie/video/přehrávání\)](#)



Digitální fotoaparát s výměnnými objektivy  
ILCE-7M3 α7III

## Nastavení zoomu

---

Můžete vybrat nastavení zoomu přístroje.

**1** MENU →  2 (Nastavení snímání2) → [Nastavení zoomu] → požadované nastavení.

### Podrobnosti o položce menu

#### Pouze optický zoom:

Omezuje rozsah zoomu na optický zoom. Funkci zoomu Smart můžete použít, když nastavíte [ Velik. sním. JPEG] na [M] nebo [S].

#### Zap.: Zoom s jas. ob.:

Pro použití zoomu jasného snímku vyberte toto nastavení. I když rozsah zoomu překročí rozsah optického zoomu, přístroj zvětší snímky v rozsahu, ve kterém se obrazová kvalita příliš nezhorší.

#### Zap.: Digitální zoom:

Když je rozsah zoomu jasného snímku překročen, přístroj zvětší snímky na maximální rozsah. Obrazová kvalita se však zhorší.

#### Poznámka

- Pokud chcete zvětšovat snímky v rozsahu, ve kterém se nezhorší obrazová kvalita, nastavte [Pouze optický zoom].

---

### Příbuzné téma

- [Funkce zoomu dostupné s tímto přístrojem](#)
- [Rozsah zoomu](#)

Digitální fotoaparát s výměnnými objektivy  
ILCE-7M3 α7III

## Otoč. kroužku zoomu

---

Přiřazuje funkce přiblížení (T) nebo zrušení přiblížení (W) směru otáčení kroužku zoomu. Dostupné pouze s objektivy s motorickým zoomem, které podporují tuto funkci.

**1** MENU →  **2** (Nastavení snímání2) → [Otoč. kroužku zoomu] → požadované nastavení.

### Podrobnosti o položce menu

#### Levý(W)/Pravý(T):

Přiřazuje funkci zrušení přiblížení (W) otáčení doleva a přiblížení (T) otáčení doprava.

#### Pravý(W)/Levý(T):

Přiřazuje funkci přiblížení (T) otáčení doleva a zrušení přiblížení (W) otáčení doprava.

Digitální fotoaparát s výměnnými objektivy  
ILCE-7M3 α7III

## Tlačítko DISP (Monitor/Hledáček)

Umožňuje nastavit režimy zobrazení na displeji, které lze vybrat pomocí DISP (nastavení na displeji) v režimu snímání.

1 MENU →  2 (Nastavení snímání2) → [Tlačítko DISP] → [Monitor] nebo [Hledáček] → požadované nastavení → [Zadat].

Položky označené  jsou k dispozici.

### Podrobnosti o položkách menu

#### Graf. zobrazení :

Ukazuje základní informace o snímání. Graficky znázorňuje rychlost závěrky a hodnotu clony.

#### Zobraz. všech inf. :

Ukazuje informace o záznamu.

#### Bez informací :

Nezobrazí informace o záznamu.

#### Histogram :

Graficky znázorní rozložení světla.

#### Úroveň :

Označuje, zda je přístroj vyrovnán ve směru zepředu dozadu **(A)** a horizontálně **(B)**. Když je přístroj vyrovnán v obou směrech, indikátor zezelená.

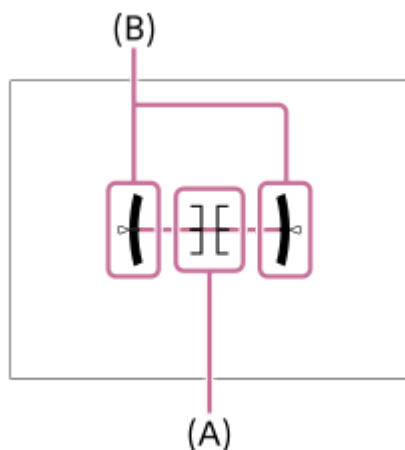

#### Pro hledáček\*:

Na displeji zobrazí pouze informace o snímání, nikoli objekt. Toto nastavení je nastavení zobrazení pro snímání s hledáčkem.

#### Displej vypnutý\*:

Vždy vypne displej při pořizování snímků. Displej můžete používat při přehrávání snímků nebo ovládání MENU. Toto nastavení je nastavení displeje pro snímání s hledáčkem.

\* Tyto režimy displeje jsou k dispozici pouze v nastavení pro [Monitor].

#### Poznámka

- Pokud přístroj značně nakloníte dopředu nebo dozadu, bude odchylka od roviny vysoká.
- Přístroj může mít rozsah chyby téměř  $\pm 1^\circ$ , i když je naklonění korigováno rovinou.

---

## Příbuzné téma

- [Přepnutí zobrazení displeje \(při snímání/přehrávání\)](#)

4-732-948-65(1) Copyright 2018 Sony Corporation

Digitální fotoaparát s výměnnými objektivy  
ILCE-7M3 α7III

## FINDER/MONITOR

Nastaví způsob přepínání zobrazení mezi elektronickým hledáčkem a displejem.

1 MENU →  2 (Nastavení snímání2) → [FINDER/MONITOR] → požadované nastavení.

### Podrobnosti o položce menu

#### Auto:

Když se podíváte do elektronického hledáčku, zareaguje oční snímač a zobrazení se automaticky přepne na elektronický hledáček.





#### Hledáček(manuál):

Displej je vypnutý a snímek se zobrazí pouze v elektronickém hledáčku.

#### Displej(manuál):

Elektronický hledáček se vypne a snímek se vždy zobrazí na displeji.

#### Tip

- Funkci [FINDER/MONITOR] můžete přiřadit k požadované klávese.  
MENU →  2 (Nastavení snímání2) → [ Vlastní klávesa], [ Vlastní klávesa] nebo [ Vlastní klávesa] → nastavte [Vol. Finder/Monitor] na požadovanou klávesu.
- Pokud chcete ponechat zobrazení elektronického hledáčku nebo zobrazení na displeji, předem nastavte [FINDER/MONITOR] na [Hledáček(manuál)] nebo [Displej(manuál)].  
Když se přestanete dívat přes elektronický hledáček, můžete ponechat displej vypnutý při snímání, když nastavíte zobrazení na displeji na [Displej vypnutý] pomocí tlačítka DISP. Vyberte MENU →  2 (Nastavení snímání2) → [Tlačítko DISP] → [Monitor] a předem zaškrtněte [Displej vypnutý].

#### Poznámka

- Když je displej vytažen, oční snímač fotoaparátu nezachytí vaše přibližující se oko, i když bude [FINDER/MONITOR] nastaven na [Auto]. Snímek bude dál zobrazen na displeji.

### Příbuzné téma

- [Vlastní klávesa \(fotografie/video/přehrávání\)](#)
- [Tlačítko DISP \(Monitor/Hledáček\)](#)

Digitální fotoaparát s výměnnými objektivy  
ILCE-7M3 α7III

## Nastavení zebry

Nastaví rastr zebra, který se objeví na části snímku, pokud úroveň jasu této části odpovídá úrovni IRE, kterou jste nastavili. Použijte tyto pruhy jako vodítko k nastavení jasu.

**1** MENU →  **2** (Nastavení snímání2) → [Nastavení zebry] → požadované nastavení.

### Podrobnosti o položce menu

#### Zobrazení zebry:

Nastaví, zda se zobrazí rastr zebra.

#### Úroveň zebry:

Upraví úroveň jasu rastru zebry.

#### Tip

- Pro [Úroveň zebry] můžete registrovat hodnoty pro kontrolu správné expozice nebo přesvětlení a také úroveň jasu. Ve výchozích nastaveních je nastavení pro potvrzení správné expozice zaregistrováno na [Vlastní1] a nastavení pro potvrzení přesvětlení na [Vlastní2].
- Pro kontrolu správné expozice nastavte standardní hodnotu a rozsah pro úroveň jasu. V oblastech v rámci rozsahu, který jste nastavili, se objeví pruhy.
- Pro kontrolu přesvětlení nastavte minimální hodnotu pro úroveň jasu. Pruhy se objeví na oblastech s úrovní jasu stejnou nebo vyšší, než je hodnota, kterou jste nastavili.

#### Poznámka

- Rastr zebra se nezobrazí na zařízeních připojených prostřednictvím HDMI.

Digitální fotoaparát s výměnnými objektivy  
ILCE-7M3 α7III

## R. Mřížky

Nastaví, zda se zobrazí rastr mřížky. Rastr mřížky vám pomůže upravit kompozici snímků.

**1** MENU →  2 (Nastavení snímání2) → [R. Mřížky] → požadované nastavení.

### Podrobnosti o položce menu

#### Pravidlo třet. mřížky:

Hlavní objekty umístěte poblíž jedné z čar mřížky, která rozděluje snímek na třetiny, abyste získali dobře vyváženou kompozici.

#### Čtvercová mřížka:

Čtverce mřížky usnadňují ověření vodorovné úrovně kompozice. To je vhodné k určení kvality kompozice, když snímáte krajinu, objekty zblízka nebo duplicitní snímky.

#### Diag. + čtv. mřížka:

Umístěním objektu na příčnou čáru vyjádříte povznášející a silné city.

#### Vypnuto:

Nezobrazí rastr mřížky.

Digitální fotoaparát s výměnnými objektivy  
ILCE-7M3 α7III

## Průvod. nast. expoz.

Můžete nastavit, zda se při změně expozice zobrazí nápověda.

**1** MENU →  2 (Nastavení snímání2) → [Průvod. nast. expoz.] → požadované nastavení.

### Podrobnosti o položce menu

**Vypnuto:**

Nezobrazí nápovědu.

**Zapnuto:**

Zobrazí nápovědu.

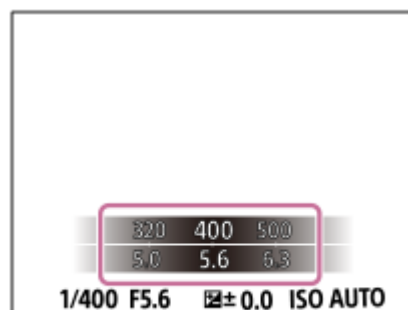



Digitální fotoaparát s výměnnými objektivy  
ILCE-7M3 α7III

## Displej živ. náhledu

Určuje, zda se na displeji budou zobrazovat snímky upravené pomocí kompenzace expozice, vyvážení bílé, [Kreativní styl] nebo [Obrazový efekt].

1 MENU →  2 (Nastavení snímání2) → [Displej živ. náhledu] → požadované nastavení.

### Podrobnosti o položce menu

#### Efekt nastavení Zap.:

Zobrazí živý náhled v podmínkách blízkých tomu, jak bude vypadat snímek po aplikaci všech vašich nastavení. Toto nastavení je užitečné, když chcete pořizovat snímky a kontrolovat výsledný záběr na obrazovce živého náhledu.

#### Efekt nastavení Vyp.:

Ukazuje živý náhled bez efektů kompenzace expozice, vyvážení bílé, [Kreativní styl] nebo [Obrazový efekt]. Když se použije toto nastavení, můžete snadno zkontrolovat kompozici snímku.

Živý náhled se vždy zobrazí se správným jasnem, i v režimu [Ruční expozice].

Když je vybrán [Efekt nastavení Vyp.], zobrazí se na obrazovce živého náhledu ikona **VIEW**.

#### Tip

- Když používáte blesk třetí strany, například studiový blesk, může být zobrazení živého náhledu pro některá nastavení rychlosti závěrky tmavé. Při nastavení [Displej živ. náhledu] na [Efekt nastavení Vyp.] bude Živý náhled zobrazen jasně, takže lze kompozici snadno zkontrolovat.

#### Poznámka

- [Displej živ. náhledu] nelze nastavit na [Efekt nastavení Vyp.] v následujících režimech snímání:
  - [Inteligentní auto]
  - [Video]
  - [Zpomal. a zrychl.]
  - [Volba scény]
- Když je [Displej živ. náhledu] nastaven na [Efekt nastavení Vyp.], jas pořízeného snímku nebude stejný jako jas zobrazený v živém náhledu.

Digitální fotoaparát s výměnnými objektivy  
ILCE-7M3 α7III

## Zobrazení Indikátoru zbývajících času pro nepřetržité snímání (Délka kontin. sním.)

Nastaví, zda se zobrazí indikátor zbývajících času, po který lze provádět nepřetržité snímání při stejné rychlosti snímání.

1 MENU →  2 (Nastavení snímání2) → [Délka kontin. sním.] → požadované nastavení.

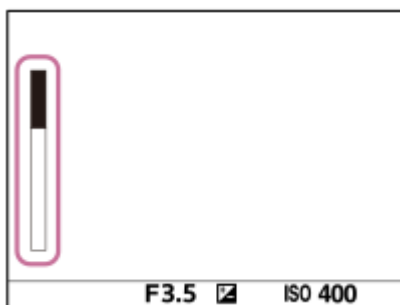

### Podrobnosti o položce menu

#### Vždy zobrazit:

Indikátor se zobrazí vždy, když bude režim pohonu nastaven na [Kontinuální snímání].

#### Zobrazit jen při sním.:

Zobrazí indikátor pouze, když probíhá nepřetržité snímání.

#### Nezobrazit:

Nezobrazí indikátor.

#### Tip

- Když je vnitřní vyrovnávací paměť fotoaparátu plná, objeví se „SLOW“ a rychlost nepřetržitého snímání se zpomalí.

### Příbuzné téma

- [Kontinuální snímání](#)

Digitální fotoaparát s výměnnými objektivy  
ILCE-7M3 α7III

## Auto prohlíž.

Zaznamenaný snímek lze ihned po pořízení zkontrolovat na displeji. Můžete také nastavit dobu zobrazení pro automatické prohlížení.

1 MENU →  2 (Nastavení snímání2) → [Auto prohlíž.] → požadované nastavení.

### Podrobnosti o položce menu

#### 10 s/5 s/2 s:

Zaznamenané snímky se na vybranou dobu zobrazí ihned po pořízení na displeji. Pokud během automatického náhledu aktivujete funkci zvětšení, můžete tento snímek zkontrolovat ve zvětšeném rozsahu.

#### Vypnuto:

Nezobrazí automatické prohlížení.

#### Poznámka

- Když používáte funkci, která provádí zpracování snímku, zobrazí se dočasně snímek před zpracováním a poté snímek po zpracování.
- Nastavení DISP (nastavení zobrazení) se použijí pro zobrazení automatického náhledu.

### Příbuzné téma

- [Zvětšení přehrávaného snímku \(Zvětšit\)](#)

Digitální fotoaparát s výměnnými objektivy  
ILCE-7M3 α7III

## Vlastní klávesa (fotografie/video/přehrávání)

Požadovanou funkci můžete přiřadit požadované klávese.

Některé funkce jsou k dispozici, pouze když jsou přiřazeny klávese vlastní. Například když přiřadíte [AF podle oka] k [Prostřední tlačítko] pro [📷 Vlastní klávesa], můžete při snímání snadno vyvolat [AF podle oka] jednoduše stisknutím středu řídicího kolečka.

**1** MENU → 📷2 (Nastavení snímání2) → [📷 Vlastní klávesa], [📺 Vlastní klávesa] nebo [▶ Vlastní klávesa].

**2** Na obrazovce výběru vyberte klávesu, ke které chcete přiřadit funkci, a stiskněte střed řídicího kolečka.

- Klávesy, ke kterým lze přiřadit funkce, jsou různé pro [📷 Vlastní klávesa], [📺 Vlastní klávesa] a [▶ Vlastní klávesa].
- Požadované funkce můžete přiřadit následujícím klávesám.

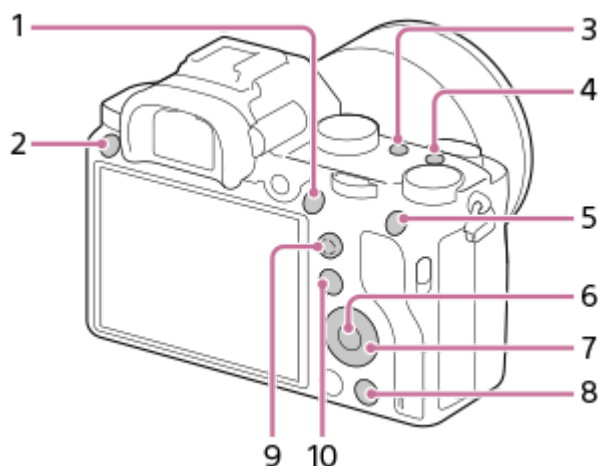

1. Tlačítko AF-ON
2. Uživat. tlačítko 3
3. Uživat. tlačítko 2
4. Uživat. tlačítko 1
5. Funkce tlačítka AEL
6. Prostřední tlačítko
7. Řídicí kolečko/Tlačítko Dolů/Levé tlačítko/Pravé tlačítko
8. Uživat. tlačítko 4
9. Prostř. tl. multivoliče
10. Tlačítko Fn/📷

- Můžete také přiřadit funkci snímání tlačítka fixace ostření na objektivu. Některé objektivy však tlačítko fixace ostření nemají.

**3** Vyberte funkci, kterou chcete přiřadit.

- Funkce, které lze přiřadit, se liší podle kláves.

 **Vlastní klávesa:**

Nastaví funkci vlastní klávesy, která se použije při snímání fotografií.

 **Vlastní klávesa:**

Nastaví funkci vlastní klávesy, která se použije při nahrávání videa. Můžete přiřadit jinou funkci než tu, kterou jste použili při snímání fotografií.

 **Vlastní klávesa:**

Nastaví funkci vlastní klávesy, která se použije při přehrávání snímků.

---

**Příbuzné téma**

- [Používání řídicího kolečka](#)
- [Použití multiselektoru](#)
- [Standard ostření](#)

Digitální fotoaparát s výměnnými objektivy  
ILCE-7M3 α7III

## Nast. nabídky funkcí

---

Funkce, které se mají vyvolat stiskem tlačítka Fn (Funkce), lze přiřadit.

**1** MENU →  **2** (Nastavení snímání2) → [Nast. nabídky funkcí] → nastavit funkci na požadované místo.

- Funkce, které lze přiřadit, se zobrazí na obrazovce výběru položek nastavení.

Digitální fotoaparát s výměnnými objektivy  
ILCE-7M3 α7III

## Nastavení ovladače

---

Můžete přepínat funkce předního/zadního ovladače.

1 MENU →  2 (Nastavení snímání2) → [Nastavení ovladače] → požadované nastavení.

### Podrobnosti o položce menu

 Tv  Av:

Přední ovladač se používá ke změně rychlosti závěrky a zadní ovladač ke změně hodnoty clony.

 Av  Tv:

Přední ovladač se používá ke změně hodnoty clony a zadní ovladač ke změně rychlosti závěrky.

#### Poznámka

- Funkce [Nastavení ovladače] se aktivuje, když je režim snímání nastaven na „M.“

Digitální fotoaparát s výměnnými objektivy  
ILCE-7M3 α7III

## Otočení Av/Tv

---

Když měníte hodnotu clony nebo rychlost závěrky, nastaví směr otáčení předního ovladače, zadního ovladače nebo řídicího kolečka.

**1** MENU →  **2** (Nastavení snímání2) → [Otočení Av/Tv] → požadované nastavení.

### Podrobnosti o položce menu

#### Normální:

Nemění směr otáčení předního ovladače, zadního ovladače nebo řídicího kolečka.

#### Obrácené:

Otočí směr otáčení předního ovladače, zadního ovladače nebo řídicího kolečka.



Digitální fotoaparát s výměnnými objektivy  
ILCE-7M3 α7III

## Kompenz. Ev ovlad.



Když je volič kompenzace expozice nastaven na „0“, můžete expozici nastavit pomocí předního ovladače nebo zadního ovladače. Expozici můžete nastavit v rozsahu od -5,0 EV do +5,0 EV.

- 1 **Nastavte ovladač kompenzace expozice na „0“.**
- 2 **MENU** →  **2 (Nastavení snímání2)** → **[Kompenz. Ev ovlad.]** → požadované nastavení.

### Podrobnosti o položce menu

#### Vypnuto:

Nepovolí kompenzaci expozice předním nebo zadním ovladačem.

 **Přední ovladač** /  **Zadní ovladač:**

Umožní kompenzaci expozice předním nebo zadním ovladačem.

#### Poznámka

- Když je funkce kompenzace expozice přiřazena přednímu nebo zadnímu ovladači, bude jakákoli funkce, která byla přiřazena tomuto ovladači dříve, přiřazena jinému ovladači.
- Nastavení ovladače kompenzace expozice budou mít přednost před [Komp.expozice] v MENU nebo nastaveními expozice pomocí předního nebo zadního ovladače.

### Příbuzné téma

- [Komp.expozice](#)

Digitální fotoaparát s výměnnými objektivy  
ILCE-7M3 α7III

## Tlačítko MOVIE

---

Nastaví, zda se bude aktivovat tlačítko MOVIE (video).

**1** MENU → 2 (Nastavení snímání2) → [Tlačítko MOVIE] → požadované nastavení.

### Podrobnosti o položce menu

#### **Vždy:**

Pokud v libovolném režimu stisknete tlačítko MOVIE, začne se nahrávat video.

#### **Pouze režim Video:**

Nahrávání videa bude zahájeno stiskem tlačítka MOVIE pouze tehdy, když je režim snímání nastaven na režim [Video] nebo [Zpomal. a zrychl.].

Digitální fotoaparát s výměnnými objektivy  
ILCE-7M3 α7III

## Zámek souč. ovlád.

Můžete nastavit, zda se stisknutím a přidržením tlačítka Fn (funkce) uzamkne multiselektor, voliče a kolečko.

1 MENU →  2 (Nastavení snímání2) → [Zámek souč. ovlád.] → požadované nastavení.

- K uzamčení ovládacích částí přidržte tlačítko Fn (funkce), dokud se na displeji neobjeví hlášení „Zamknuto.“.

### Podrobnosti o položce menu

#### Vypnuto:

Multiselektor, přední ovladač, zadní ovladač ani řídicí kolečko se nezablokují, ani když stisknete a přidržíte tlačítko Fn (Funkce).

#### Pouze multivolič:

Uzamkne multiselektor.

#### Ovladač + Kolečko:

Zablokuje přední ovladač, zadní ovladač a řídicí kolečko.

#### Všechno:

Zablokuje multiselektor, přední ovladač, zadní ovladač a řídicí kolečko.

#### Tip

- Zablokování lze uvolnit opětovným přidržením tlačítka Fn (Funkce).

#### Poznámka

- Pokud nastavíte [ Fce reg. obl. AF] na [Zapnuto], [Zámek souč. ovlád.] bude napevno nastaven na [Vypnuto].

### Příbuzné téma

- [Registrace aktuální oblasti ostření \(Fce reg. obl. AF\) \(fotografie\)](#)

Digitální fotoaparát s výměnnými objektivy  
ILCE-7M3 α7III

## Zvukové signály

---

Vybere, zda přístroj bude produkovat zvuk.

**1** MENU →  **2** (Nastavení snímání2) → [Zvukové signály] → požadované nastavení.

### Podrobnosti o položce menu

#### Zapnuto:

Zvuky vznikají například během ostření při namáčknutí spouště.

#### Vypnuto:

Žádný zvuk nevzniká.

#### Poznámka

- Pokud je [Režim ostření] nastaven na [Průběžné AF], fotoaparát při ostření na objekt nepípne.

Digitální fotoaparát s výměnnými objektivy  
ILCE-7M3 α7III

## Kroužek funkcí(obj.)

Můžete si zvolit, kterou z následujících funkcí přiřadíte ke kroužku funkcí na objektivu: motoricky poháněné ostření (ostření s pohonem), nebo přepínání úhlu pohledu mezi full frame a APS-C/Super 35 mm (dostupné pouze s kompatibilními objektivy).

Tuto funkci lze používat se systémovým softwarem fotoaparátu (firmwarem) verze 2.00 nebo pozdějším.

Podrobnosti naleznete v návodu k obsluze přiloženém k objektivu.

1 MENU →  2 (Nastavení snímání2) → [Kroužek funkcí(obj.)] → požadované nastavení.

### Podrobnosti o položkách menu

#### Ostření s pohonem:

Když otočíte kroužkem funkcí doprava, posune se poloha ostření směrem k nekonečnu. Když otočíte kroužkem funkcí doleva, posune se poloha ostření směrem na bližší rozsah.

#### Vybr. APS-C/S35/pl. rám.:

Když otočíte kroužkem funkcí, přepíná se úhel pohledu mezi full frame a APS-C/Super 35 mm.

- Úhel pohledu se přepíná bez ohledu na směr, kterým kroužkem funkcí otáčíte.

### Příbuzné téma

- [APS-C/Super 35mm](#)
- [Verze](#)

Digitální fotoaparát s výměnnými objektivy  
ILCE-7M3 α7III

## Fce Od. do smartph.: Odeslat do smartph.

Do smartphonu můžete přenášet fotografie nebo videa XAVC S, zpomalená nebo zrychlená videa a prohlížet je. Na vašem smartphonu musí být nainstalována aplikace PlayMemories Mobile.

**1 MENU →  (Síť) → [Fce Od. do smartph.] → [Odeslat do smartph.] → požadované nastavení.**

- Pokud v režimu přehrávání stisknete tlačítko  (Odeslat do smartph.), objeví se stránka nastavení položky [Odeslat do smartph.].

**2 Když je přístroj připraven pro přenos, na přístroji se objeví informační obrazovka. Pomocí těchto údajů propojte smartphone s přístrojem.**

- Metoda nastavení pro propojení smartphonu s tímto přístrojem závisí na typu smartphonu.



### Podrobnosti o položce menu

#### Zvolit na tomto zařízení:

V přístroji vybere snímek, který se má přenést do smartphonu.

(1) Vybírejte mezi položkami [Toto foto], [Všech. s tímto datem] nebo [Více snímků].

- Zobrazené volby se mohou lišit podle režimu prohlížení vybraného ve fotoaparátu.

(2) Pokud zvolíte [Více snímků], vyberte požadované snímky pomocí středu řídicího kolečka a pak stiskněte MENU → [Zadat].

#### Zvolit ve smartphonu:

Na smartphonu se zobrazí všechny snímky zaznamenané na paměťové kartě přístroje.

#### Poznámka

- Můžete pouze přenášet snímky, které jsou uloženy na paměťové kartě fotoaparátu.
- Můžete přenášet pouze snímky, které jsou uloženy na paměťové kartě v prostoru pro paměťovou kartu, která se přehrává. Pokud chcete změnit prostor, ve kterém se přehrává paměťová karta, vyberte MENU →  (Přehrávání) → [Vyb. méd. pro přehr.] → požadovaný prostor.
- Jako velikost snímků, které se mají odeslat do smartphonu, lze vybrat [Původní], [2M] nebo [VGA]. Změna velikosti snímku viz následující kroky.
  - Pro smartphone Android  
Spustěte PlayMemories Mobile a změňte velikost snímku pomocí [Nastavení] → [Kopírovat velikost snímku].
  - Pro iPhone/iPad  
Vyberte PlayMemories Mobile v menu nastavení a změňte velikost snímku pomocí [Kopírovat velikost snímku].
- Snímky ve formátu RAW se při odesílání konvertují do formátu JPEG.

- Nelze posílat videa formátu AVCHD.
- Do smartphonu nemůžete přenášet videa XAVC S 4K nebo původní data videí XAVC S HD nahraných v rozlišení [120p]/[100p]. Můžete přenášet pouze videa proxy.
- V závislosti na typu smartphonu se nemusí přenesené video přehrávat správně. Například se video nemusí přehrávat plynule nebo bude bez zvuku.
- V závislosti na formátu fotografie, videa, zpomaleného nebo zrychleného videa nemusí být možné je na smartphonu přehrát.
- Tento přístroj sdílí informace o připojení pro funkci [Odeslat do smartph.] se zařízením, které má povolení k připojení. Pokud chcete změnit zařízení, které má povoleno připojení k přístroji, řiďte se při resetování informací o připojení těmito kroky. MENU →  (Síť) → [Nastavení Wi-Fi] → [Reset SSID/Hesla]. Po resetování informací o připojení musíte smartphone znovu zaregistrovat.
- Pokud je režim [Režim letadlo] nastaven na [Zapnuto], tento přístroj nelze připojit ke smartphonu. Nastavte [Režim letadlo] na [Vypnuto].
- Při přenášení velkého počtu snímků nebo dlouhých videí doporučujeme, abyste fotoaparát napájeli ze síťové zásuvky pomocí síťového adaptéru (příložen).

---



### Příbuzné téma

- [PlayMemories Mobile](#)
- [Ovládání fotoaparátu pomocí smartphonu Android \(NFC spuštění jedním dotykem\)](#)
- [Ovládání fotoaparátu pomocí smartphonu s Android \(QR code\)](#)
- [Ovládání fotoaparátu pomocí smartphonu Android \(SSID\)](#)
- [Ovládání fotoaparátu pomocí iPhone nebo iPad \(QR code\)](#)
- [Ovládání fotoaparátu pomocí iPhone nebo iPad \(SSID\)](#)
- [Odesílání snímků do smartphonu Android \(sdílení jedním dotykem NFC\)](#)
- [Fce Od. do smartph.: Cíl odesílání \(videa proxy\)](#)
- [Režim letadlo](#)

Digitální fotoaparát s výměnnými objektivy  
ILCE-7M3 α7III

## Fce Od. do smartph.: Cíl odesílání (videa proxy)

Při přenášení videa XAVC S do smartphonu pomocí [Odeslat do smartph.] můžete nastavit, zda chcete přenášet video proxy s nízkou bitovou rychlostí nebo původní video s vysokou bitovou rychlostí.

1 MENU →  (Sít') → [Fce Od. do smartph.] → [ Cíl odesílání] → požadované nastavení.

### Podrobnosti o položce menu

#### Pouze zástupné:

Přenesou pouze videa proxy.

#### Pouze původní:

Přenesou pouze původní videa.

#### Zástupné & původní:

Přenesou videa proxy i původní videa.

#### Poznámka

- Do smartphonu nemůžete přenášet videa XAVC S 4K nebo původní data videí XAVC S HD nahraných v rozlišení [120p]/[100p]. Můžete přenášet pouze videa proxy.
- Při přenášení velkého počtu snímků nebo dlouhých videí doporučujeme, abyste fotoaparát napájeli ze síťové zásuvky pomocí síťového adaptéru (příložen).

### Příbuzné téma

- [Fce Od. do smartph.: Odeslat do smartph.](#)
- [Zástupné nahráv.](#)



Digitální fotoaparát s výměnnými objektivy  
ILCE-7M3 α7III

## Poslat do počítače

Snímky uložené v přístroji můžete přenášet do počítače připojeného bezdrátovým přístupovým bodem nebo bezdrátovým širokopásmovým routerem a takto si můžete snadno dělat zálohové kopie. Před zahájením této operace si na svůj počítač nainstalujte aplikaci PlayMemories Home a zaregistrujte přístupový bod na přístroji.

**1 Spust'te počítač.**

**2 MENU →  (Sít') → [Poslat do počítače] → požadovaný prostor pro paměťovou kartu.**

### Poznámka

- Podle nastavení aplikace vašeho počítače se přístroj po uložení snímků v počítači vypne.
- Současně lze přenášet snímky z přístroje pouze do jediného počítače.
- Chcete-li přenášet snímky do jiného počítače, propojte přístroj a počítač prostřednictvím připojení USB a postupujte podle pokynů k aplikaci PlayMemories Home.
- Víde proxy nelze přenášet.

### Příbuzné téma

- [Instalace aplikace PlayMemories Home](#)
- [Nastavení Wi-Fi: Stisk WPS](#)
- [Nastavení Wi-Fi: Nastav. příst. bodu](#)

Digitální fotoaparát s výměnnými objektivy  
ILCE-7M3 α7III

## Funkce přenosu FTP

---

Můžete nastavit přenos snímků pomocí serveru FTP nebo přenášet snímky do serveru FTP. Vyžadují se základní znalosti serverů FTP.

Podrobnosti viz „FTP Help Guide“.

[https://rd1.sony.net/help/di/ftp/h\\_zz/](https://rd1.sony.net/help/di/ftp/h_zz/)

**1** MENU →  (Síť) → [Funkce přenosu FTP] → požadované nastavení.

---

### Příbuzné téma

- [Import kořenového certifikátu do fotoaparátu \(Import. kořen. cert.\)](#)

Digitální fotoaparát s výměnnými objektivy  
ILCE-7M3 α7III

## Zobr. na televizoru

Snímky si můžete prohlížet na televizoru připojeném k síti, když je přenesete z přístroje, aniž byste propojovali televizor a přístroj kabelem. U některých televizorů bude třeba provádět operace na televizoru. Podrobnosti naleznete v návodu k obsluze přiloženém k televizoru.

- 1 MENU →  (Síť) → [Zobr. na televizoru] → požadované zařízení k připojení.
- 2 Když chcete přehrávat snímky pomocí prezentace, stiskněte střed řídicího kolečka.

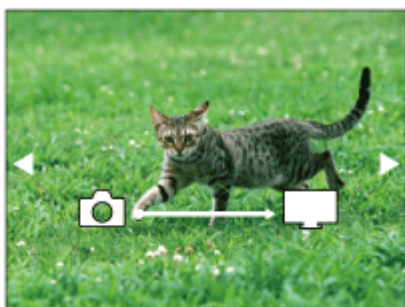

- Pro zobrazení dalšího/předchozího snímku ručně stiskněte pravou/levou stranu řídicího kolečka.
- Ke změně zařízení, které má být připojeno, stiskněte spodní stranu řídicího kolečka a pak vyberte [Sezn. zař.].

## Nastavení prezentace

Nastavení prezentace můžete změnit stisknutím spodní strany řídicího kolečka.

### Volba přehrávání:

Vybere skupinu snímků, která má být zobrazena.

### Přehl. složek (static. sn.):

Vybere mezi [Všechno] a [Vše ve složce].

### Přehled dat:

Vybere mezi [Všechno] a [Všech. s tímto datem].

### Interval:

Vybere mezi [Krátké] a [Dlouhé].

### Efekty\*:

Vybere mezi [Zapnuto] a [Vypnuto].

### Velik. sn. při přehr.:

Vybere mezi [HD] a [4K].

\* Nastavení se vztahuje pouze na televizor BRAVIA, který je kompatibilní s funkcemi.

### Poznámka

- Můžete přenášet pouze snímky, které jsou uloženy na paměťové kartě v prostoru pro paměťovou kartu, která se přehrává. Pokud chcete změnit prostor, ve kterém se přehrává paměťová karta, vyberte MENU →  (Přehrávání) → [Vyb. méd. pro přehr.] → požadovaný prostor.
- Tuto funkci můžete použít na televizoru, který podporuje renderer DLNA.
- Snímky můžete prohlížet na televizoru s funkcí Wi-Fi Direct nebo na televizoru s přístupem k síti (včetně televizorů s kabelovým připojením k síti).
- Pokud připojíte televizor a tento přístroj a nepoužijete Wi-Fi Direct, bude třeba nejprve registrovat přístupový bod.
- Zobrazení snímků na televizoru může chvíli trvat.

- Vídea nelze zobrazit na televizoru prostřednictvím Wi-Fi. Použijte kabel HDMI (prodává se samostatně).

---

#### **Příbuzné téma**

- [Nastavení Wi-Fi: Stisk WPS](#)
- [Nastavení Wi-Fi: Nastav. příst. bodu](#)

4-732-948-65(1) Copyright 2018 Sony Corporation

Digitální fotoaparát s výměnnými objektivy  
ILCE-7M3 α7III

## Ovl. smartphonem

Nastaví stav připojení fotoaparátu ke smartphonu.

**1** MENU →  (Sít') → [Ovl. smartphonem] → požadované nastavení.

### Podrobnosti o položce menu

#### Ovl. smartphonem:

Nastaví, zda se fotoaparát připojí ke smartphonu přes Wi-Fi. ([Zapnuto]/[Vypnuto])

#### Připojení:

Zobrazí QR code nebo SSID použité pro připojení fotoaparátu ke smartphonu.

#### Vždy připojeno:

Nastaví, zda má fotoaparát zůstat připojen ke smartphonu. Když je tato položka nastavena na [Zapnuto], zůstane fotoaparát po prvním připojení ke smartphonu připojen napořád. Když je nastavena na [Vypnuto], připojí se fotoaparát ke smartphonu pouze tehdy, je-li proveden postup připojení.

#### Poznámka

- Když je [Vždy připojeno] nastaveno na [Zapnuto], bude spotřeba vyšší než při nastavení na [Vypnuto].

### Příbuzné téma

- [Ovládání fotoaparátu pomocí smartphonu Android \(NFC spuštění jedním dotykem\)](#)
- [Ovládání fotoaparátu pomocí smartphonu s Android \(QR code\)](#)
- [Ovládání fotoaparátu pomocí smartphonu Android \(SSID\)](#)
- [Ovládání fotoaparátu pomocí iPhone nebo iPad \(QR code\)](#)
- [Ovládání fotoaparátu pomocí iPhone nebo iPad \(SSID\)](#)
- [Fce Od. do smartph.: Odeslat do smartph.](#)

Digitální fotoaparát s výměnnými objektivy  
ILCE-7M3 α7III

## Režim letadlo

---

Když nastoupíte do letadla atd., můžete dočasně vypnout všechny funkce spojené s bezdrátovou sítí včetně Wi-Fi.

**1** MENU →  (Sít') → [Režim letadlo] → požadované nastavení.

Pokud nastavíte položku [Režim letadlo] na [Zapnuto], na displeji se zobrazí značka letadla.

Digitální fotoaparát s výměnnými objektivy  
ILCE-7M3 α7III

## Nastavení Wi-Fi: Stisk WPS

Pokud má váš přístupový bod tlačítko Wi-Fi Protected Setup (WPS), můžete snadno zaregistrovat přístupový bod do přístroje.

1 MENU →  (Síť) → [Nastavení Wi-Fi] → [Stisk WPS].

2 Pro připojení stiskněte tlačítko Wi-Fi Protected Setup (WPS) na přístupovém bodu.

### Poznámka

- [Stisk WPS] bude pracovat jen tehdy, když bude bezpečnostní nastavení vašeho přístupového bodu nastaveno na WPA nebo WPA2 a váš přístupový bod bude podporovat tlačítko Wi-Fi Protected Setup (WPS). Pokud je úroveň zabezpečení nastavena na WEP nebo váš přístupový bod nepodporuje metodu tlačítka Wi-Fi Protected Setup (WPS), proveďte příkaz [Nastav. příst. bodu].
- Podrobnosti o dostupných funkcích a nastaveních vašeho přístupového bodu naleznete v návodu k použití přístupového bodu nebo můžete kontaktovat administrátora přístupového bodu.
- Připojení někdy není možné nebo je vzdálenost komunikace kratší - záleží na okolních podmínkách, například typu materiálu zdi nebo pokud je v cestě nějaká překážka nebo jsou mezi přístrojem a přístupovým bodem radiové vlny. V takovém případě změňte umístění přístroje nebo posuňte přístroj blíže k přístupovému bodu.

### Příbuzné téma

- [Nastavení Wi-Fi: Nastav. příst. bodu](#)

Digitální fotoaparát s výměnnými objektivy  
ILCE-7M3 α7III

## Nastavení Wi-Fi: Nastav. příst. bodu

Přístupový bod můžete registrovat ručně. Před začátkem činnosti zkontrolujte název SSID přístupového bodu, bezpečnostní systém a heslo. U některých zařízení může být heslo přednastaveno. Podrobnosti vyhledejte v návodu k použití k přístupovému bodu nebo se obraťte na správce přístupového bodu.

**1** MENU →  (Síť) → [Nastavení Wi-Fi] → [Nastav. příst. bodu].

**2** Vyberte přístupový bod, který chcete registrovat.

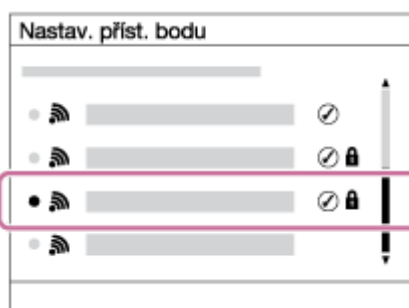

**Když se na displeji zobrazí požadovaný přístupový bod:** Vyberte požadovaný přístupový bod.

**Když se požadovaný přístupový bod nezobrazí na displeji:** Vyberte [Ruční nastavení] a nastavte přístupový bod.

- Pokud si vyberete [Ruční nastavení], zadejte název SSID přístupového bodu, poté vyberte bezpečnostní systém.

**3** Zadejte heslo a vyberte [OK].

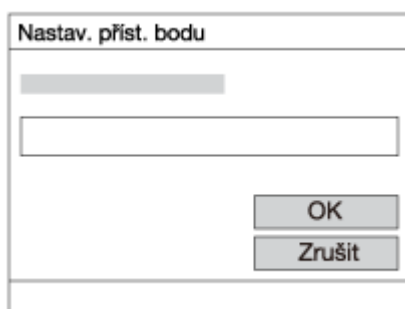

- Přístupové body bez symbolu  nevyžadují zadání hesla.

**4** Vyberte položku [OK].

### Další položky nastavení

Podle stavu nebo způsobu zadávání přístupového bodu budete třeba chtít zadat více položek.

#### WPS PIN:

Zobrazí kód PIN, který jste zadali do připojeného zařízení.

#### Prioritní připojení:

Vyberte [Zapnuto] nebo [Vypnuto].



**Nastavení IP adresy:**

Vyberte [Auto] nebo [Manuál].

**IP adresa:**

Pokud zadáváte adresu IP ručně, zadejte danou adresu.

**Maska podsítě/Výchozí brána/Primární server DNS/Sekund. server DNS:**

Pokud jste nastavili [Nastavení IP adresy] na [Manuál], zadejte každou adresu podle svého síťového prostředí.

**Poznámka**

- Chcete-li dát registrovanému přístupovému bodu prioritu v budoucnu, nastavte [Prioritní připojení] na [Zapnuto].

**Příbuzné téma**

- [Nastavení Wi-Fi: Stisk WPS](#)
- [Jak používat klávesnici](#)

Digitální fotoaparát s výměnnými objektivy  
ILCE-7M3 α7III

## Nastavení Wi-Fi: Zobr. adresu MAC

---

Zobrazí adresu MAC přístroje.

**1** MENU →  (Síť) → [Nastavení Wi-Fi] → [Zobr. adresu MAC].

Digitální fotoaparát s výměnnými objektivy  
ILCE-7M3 α7III

## Nastavení Wi-Fi: Reset SSID/Hesla

Tento přístroj sdílí informace o připojení pro [Odeslat do smartph.] a [ Připojení] se zařízením, které má povolení k připojení. Pokud chcete změnit zařízení, které má povolení se připojit, resetujte informace o připojení.

**1** MENU →  (Sít') → [Nastavení Wi-Fi] → [Reset SSID/Hesla] → [OK].

### Poznámka

- Pokud připojíte tento přístroj ke smartphonu po resetování informací o připojení, musíte udělat nastavení pro smartphone znovu.

### Příbuzné téma

- [Fce Od. do smartph.: Odeslat do smartph.](#)
- [Ovl. smartphonem](#)

Digitální fotoaparát s výměnnými objektivy  
ILCE-7M3 α7III

## Nastavení Bluetooth

---

Ovládá nastavení pro připojení fotoaparátu ke smartphonu nebo k dálkovému ovládání Bluetooth přes spojení Bluetooth. Pokud chcete spárovat fotoaparát a smartphonu, abyste mohli použít funkci propojování informací o poloze, použijte „Nast. info. o poloze“.

Pokud chcete provést párování, abyste mohli používat dálkové ovládání Bluetooth, vyhledejte „Dálk. ovl. Bluetooth“.

**1** MENU →  (Síť) → [Nastavení Bluetooth] → požadované nastavení.

### Podrobnosti o položkách menu

#### Funkce Bluetooth (Zapnuto/Vypnuto):

Nastaví, zda se bude aktivovat funkce Bluetooth fotoaparátu.

#### Párování:

Zobrazí obrazovku pro párování fotoaparátu a smartphonu nebo dálkového ovládání Bluetooth.

#### Zobr. adresu zařízení:

Zobrazí adresu BD fotoaparátu.

---

### Příbuzné téma

- [Nast. info. o poloze](#)
- [Dálk. ovl. Bluetooth](#)

Digitální fotoaparát s výměnnými objektivy  
ILCE-7M3 α7III

## Nast. info. o poloze

Aplikaci PlayMemories Mobile můžete použít k získání informací o poloze ze smartphonu, který je připojen k fotoaparátu pomocí spojení Bluetooth. Získané informace o poloze můžete nahrát při snímání.

### Příprava

Pokud chcete používat funkci fotoaparátu propojování informací o poloze, je třeba PlayMemories Mobile.













Pokud se „Propojení informací o poloze“ nezobrazí na úvodní stránce PlayMemories Mobile, je třeba předem provést následující kroky.

1. Na svůj smartphone si nainstalujte aplikaci PlayMemories Mobile.
  - Aplikaci PlayMemories Mobile si můžete nainstalovat z obchodu s aplikacemi smartphonu. Pokud jste si aplikaci již nainstalovali, aktualizujte ji na nejnovější verzi.
2. Přednahráný snímek přeneste do smartphonu pomocí funkce [Odeslat do smartph.] fotoaparátu.
  - Po přenosu snímku nahraného pomocí fotoaparátu do smartphonu, se objeví „Propojení informací o poloze“ na úvodní stránce aplikace.

### Postup činnosti

: Činnosti prováděné na smartphonu

: Činnost prováděné na fotoaparátu

1. : Potvrďte, že funkce Bluetooth smartphonu je aktivována.
  - Neprovádějte párování Bluetooth na nastavovací obrazovce smartphonu. V krocích 2 až 7 se párování provede pomocí fotoaparátu a aplikace PlayMemories Mobile.
  - Pokud provedete párování náhodně na obrazovce nastavení smartphonu v kroku 1, párování zrušte a pak proveďte párování podle kroku 2 až 7 pomocí fotoaparátu a aplikace PlayMemories Mobile.
2. : Na fotoaparátu vyberte MENU →  (Sít) → [Nastavení Bluetooth] → [Funkce Bluetooth] → [Zapnuto].
3. : Na fotoaparátu vyberte MENU →  (Sít) → [Nastavení Bluetooth] → [Párování].
4. : Spustěte PlayMemories Mobile na smartphonu a ťukněte na „Propojení informací o poloze“.
  - Pokud se „Propojení informací o poloze“ nezobrazí, řiďte se kroky ve výše uvedené části „Příprava“.
5. : Aktivujte [Propojení informací o poloze] na obrazovce nastavení [Propojení informací o poloze] aplikace PlayMemories Mobile.
6. : Řiďte se instrukcemi na obrazovce nastavení [Propojení informací o poloze] aplikace PlayMemories Mobile a pak vyberte ze seznamu svůj fotoaparát.
7. : Vyberte [OK], když se na displeji fotoaparátu objeví hlášení.
  - Párování fotoaparátu a PlayMemories Mobile je dokončeno.
8. : Na fotoaparátu vyberte MENU →  (Sít) → [ Nast. info. o poloze] → [Propoj. info. o pol.] → [Zapnuto].

- Na displeji fotoaparátu se zobrazí  (ikona získávání informací o poloze). Informace o poloze získaná ze smartphonu pomocí GPS atd. se nahrají při snímání.

## Podrobnosti o položkách menu

### Propoj. info. o pol.:

Nastaví, zda se budou získávat informace o poloze pomocí spojení se smartphonem.





### Auto. korekce času:

Nastaví, zda se automaticky opraví nastavení data fotoaparátu podle informací z připojeného smartphonu.

### Auto. nast. oblasti:

Nastaví, zda se automaticky opraví nastavení oblasti fotoaparátu podle informací z připojeného smartphonu.

## Ikony zobrazené při získávání informací o poloze

-  (Získávání informací o poloze): Fotoaparát získává informace o poloze.
-  (Informace o poloze nelze získat): Fotoaparát nemůže získat informace o poloze.
-  (připojení Bluetooth dostupné): Je provedeno připojení Bluetooth se smartphonem.
-  (Připojení Bluetooth není dostupné): Připojení Bluetooth se smartphonem není provedeno.

### Tip

- Informace o poloze lze propojit, když na vašem smartphonu běží aplikace PlayMemories Mobile, i když je displej smartphonu vypnutý. Pokud však byl fotoaparát na chvíli vypnutý, informace o poloze se nemusí okamžitě propojit, když ho znovu zapnete. V tomto případě se informace o poloze propojí okamžitě po otevření obrazovky aplikace PlayMemories Mobile ve smartphonu.
- Když PlayMemories Mobile nepracuje, například když smartphonu restartujete, spusťte PlayMemories Mobile, abyste obnovili propojování informací o poloze.
- Pokud funkce propojování informací o poloze nepracuje správně, nahlédněte do následujících poznámek a proveďte párování znovu.
  - Potvrďte, že funkce Bluetooth smartphonu je aktivována.
  - Potvrďte, že fotoaparát není připojen k jiným zařízením pomocí funkce Bluetooth.
  - Potvrďte, že je [Režim letadlo] pro fotoaparát nastaveno na [Vypnuto].
  - Vymažte párovací informace pro fotoaparát registrovaný v PlayMemories Mobile.
  - Proveďte [Reset síťových nast.] fotoaparátu.
- Podrobnější instrukce naleznete na následující stránce podpory.  
<https://www.sony.net/iem/btg/>

### Poznámka

- Když inicializujete fotoaparát, vymažou se také párovací informace. Pokud chcete opět provést párování, vymažte párovací informace pro fotoaparát registrovaný v PlayMemories Mobile před tím, než to zkusíte znovu.
- Informace o poloze nebudou nahrány, když je nelze získat, například když je zrušeno připojení Bluetooth.
- Fotoaparát lze spárovat s maximálně 15 zařízeními Bluetooth, ale informace o poloze lze propojit pouze s informacemi z jednoho smartphonu. Pokud chcete propojit informace o poloze s informacemi jiného smartphonu, vypněte funkci [Propojení informací o poloze] smartphonu, který je již propojen.
- Pokud je spojení Bluetooth nestabilní, odstraňte všechny překážky, například lidi nebo kovové předměty mezi fotoaparátem a spárovaným smartphonem.
- Když párujete fotoaparát a smartphonu, ujistěte se, že používáte menu [Propojení informací o poloze] na PlayMemories Mobile.
- Pokud chcete použít funkci propojení informací o poloze, nastavte [Dálk. ovl. Bluetooth] na [Vypnuto].

## Podporované smartphony

- Smartphony Android: Android 5.0 nebo pozdější a kompatibilní s Bluetooth 4.0 nebo pozdější\*
- iPhone/iPad: iPhone 4S nebo pozdější/iPad 3. generace nebo pozdější

\* Nejnovější informace naleznete na stránce podpory.

\* Pro verzi Bluetooth použijte webové stránky svého smartphonu.

---

---

## Příbuzné téma

- [PlayMemories Home](#)
- [PlayMemories Mobile](#)
- [Fce Od. do smartph.: Odeslat do smartph.](#)
- [Nastavení Bluetooth](#)
- [Dálk. ovl. Bluetooth](#)



4-732-948-65(1) Copyright 2018 Sony Corporation

Digitální fotoaparát s výměnnými objektivy  
ILCE-7M3 α7III

## Dávk. ovl. Bluetooth

Fotoaparát můžete ovládat pomocí dálkového ovládání Bluetooth RMT-P1BT (prodává se samostatně). Předem vyberte MENU →  (Síť) → [Nastavení Bluetooth] → [Funkce Bluetooth] → [Zapnuto]. Nahlédněte do návodu k obsluze pro dálkové ovládání Bluetooth.

Tuto funkci lze používat se systémovým softwarem fotoaparátu (firmwarem) verze 3.00 nebo pozdější.

- 1 **Na fotoaparátu vyberte MENU →  (Síť) → [Dávk. ovl. Bluetooth] → [Zapnuto].**
  - Pokud s fotoaparátem není aktuálně spárováno žádné zařízení Bluetooth, objeví se obrazovka pro párování popsaná v kroku 2.
- 2 **Pro zobrazení obrazovky pro párování vyberte na fotoaparátu MENU →  (Síť) → [Nastavení Bluetooth] → [Párování].**
- 3 **Na dálkovém ovládání Bluetooth proveďte párování.**
  - Podrobnosti naleznete v návodu k obsluze dálkového ovládání Bluetooth.
- 4 **Na fotoaparátu vyberte [OK] na potvrzovací obrazovce pro spojení Bluetooth.**
  - Párování je dokončeno a nyní můžete fotoaparát ovládat z dálkového ovládání Bluetooth. Když už jednou zařízení spárujete, můžete fotoaparát a dálkové ovládání Bluetooth propojit v budoucnu znovu, když nastavíte [Dávk. ovl. Bluetooth] na [Zapnuto].

## Podrobnosti o položkách menu

### Zapnuto:

Umožňuje činnost dálkového ovládání Bluetooth.

### Vypnuto:

Vypíná činnost dálkového ovládání Bluetooth.

### Tip

- Spojení Bluetooth je aktivní pouze, když ovládáte fotoaparát pomocí dálkového ovládání Bluetooth.
- Pokud funkce nepracuje správně, nahlédněte do následujících poznámek a proveďte párování znovu.
  - Potvrďte, že fotoaparát není připojen k jiným zařízením pomocí funkce Bluetooth.
  - Potvrďte, že je [Režim letadlo] pro fotoaparát nastaveno na [Vypnuto].
  - Proveďte [Reset síťových nast.] fotoaparátu.

### Poznámka

- Když inicializujete fotoaparát, vymažou se také párovací informace. Pokud chcete používat dálkové ovládání Bluetooth, proveďte párování znovu.
- Pokud je spojení Bluetooth nestabilní, odstraňte všechny překážky, například lidi nebo kovové předměty mezi fotoaparátem a spárovaným dálkovým ovládáním Bluetooth.
- Když je [Dávk. ovl. Bluetooth] nastaveno na [Zapnuto], nemůžete používat funkci propojení informací o poloze.
- Infračervený dálkový ovladač nemůžete používat, když je [Dávk. ovl. Bluetooth] nastaveno na [Zapnuto].



- Když je [Dávk. ovl. Bluetooth] nastaveno na [Zapnuto], fotoaparát se nepřepne do režimu úspory energie. Změňte nastavení na [Vypnuto], když přestanete používat dálkové ovládání Bluetooth.

---

#### **Příbuzné téma**

- [Nastavení Bluetooth](#)
- [Verze](#)

4-732-948-65(1) Copyright 2018 Sony Corporation

Digitální fotoaparát s výměnnými objektivy  
ILCE-7M3 α7III

## Uprav. Název zařiz.

---

Můžete změnit název zařízení pro připojení Wi-Fi Direct nebo Bluetooth.

- 1 MENU →  (Síť) → [Uprav. Název zařiz.].
  - 2 Vyberte zadávací okénko, pak zadejte název zařízení → [OK].
- 

### Příbuzné téma

- [Nastavení Wi-Fi: Stisk WPS](#)
- [Nastavení Wi-Fi: Nastav. příst. bodu](#)
- [Jak používat klávesnici](#)

Digitální fotoaparát s výměnnými objektivy  
ILCE-7M3 α7III

## Import kořenového certifikátu do fotoaparátu (Import. kořen. cert.)

---

Importuje kořenový certifikát z paměťové karty potřebný pro ověření serveru. Tuto funkci použijte pro šifrované komunikace při transferu FTP.

Podrobnosti viz „FTP Help Guide“.

[http://rd1.sony.net/help/di/ftp/h\\_zz/](http://rd1.sony.net/help/di/ftp/h_zz/)

**1** MENU →  (Síť) → [Import. kořen. cert.].

Digitální fotoaparát s výměnnými objektivy  
ILCE-7M3 α7III

## Reset síťových nast.

---

Resetuje všechna síťová nastavení na výchozí.

**1** MENU →  (Síť) → [Reset síťových nast.] → [Zadat].

Digitální fotoaparát s výměnnými objektivy  
ILCE-7M3 α7III

## Ochrana snímků (Chránit)



Chrání nahrané snímky před náhodným vymazáním. Na chráněném snímku se zobrazí značka .

1 MENU →  (Přehrávání) → [Chránit] → požadované nastavení.

### Podrobnosti o položkách menu

#### Více snímků:

Dodává nebo ruší ochranu několika vybraných snímků.

- (1) Vyberte snímek, který chcete chránit, a pak stiskněte střed řídicího kolečka. V zaškrťovacím okénku se objeví značka . Chcete-li zrušit výběr, stiskněte opět střed a odstraňte značku .
- (2) Pro ochranu dalších snímků opakujte krok (1).
- (3) MENU → [OK].

#### Všechny v této složce:

Ochrana všech snímků ve zvolené složce.

#### Všech. s tímto datem:

Ochrana všech snímků ve zvoleném období.

#### Zrušit všec. v této složce:

Zrušení ochrany všech snímků ve zvolené složce.

#### Zrušit vš. s tímto datem:

Zrušení ochrany všech snímků ve zvoleném období.

#### Vš. snímky v této skupině:

Chrání všechny snímky ve vybrané skupině.

#### Zrušit vše v této skupině:

Zruší ochranu všech fotografií ve vybrané skupině.

#### Tip

- Funkce [Chránit] je ve výchozích nastaveních přiřazena k tlačítku C3.
- Pokud vyberete skupinu v [Více snímků], všechny snímky ve skupině budou chráněny. Chcete-li vybrat a chránit konkrétní snímky ve skupině, proveďte [Více snímků] při zobrazení snímků ve skupině.

#### Poznámka

- Položky menu, které lze vybrat, se liší podle nastavení [Režim prohlížení] a vybraného obsahu.

Digitální fotoaparát s výměnnými objektivy  
ILCE-7M3 α7III

## Otáčení snímku (Otočit)

Otočí nahranou fotografii proti směru hodinových ručiček.

**1** Zobrazte snímek, který má být otočen, a pak vyberte MENU →  (Přehrávání) → [Otočit].

**2** Stiskněte střed řídicího kolečka.

Snímek je otočen proti směru hodinových ručiček. Snímek se otočí, když stisknete střed.  
Pokud snímek jednou otočíte, snímek zůstane otočený, i když přístroj vypnete.

### Poznámka

- Video nelze otáčet.
- Snímky pořízené jinými přístroji možná nepůjdou otáčet.
- Při prohlížení otočených snímků na počítači mohou být snímky zobrazeny ve své původní orientaci. Záleží na aplikaci.

Digitální fotoaparát s výměnnými objektivy  
ILCE-7M3 α7III

## Vymazání několika vybraných snímků (Vymazat)

Můžete vymazat více vybraných snímků. Odstraněný snímek nelze obnovit. Předem potvrďte snímek, který má být vymazán.

**1** MENU →  (Přehrávání) → [Vymazat] → požadované nastavení.

### Podrobnosti o položkách menu

#### Více snímků:

Vymaže vybrané snímky.

(1) Vyberte snímky, které chcete vymazat, a pak stiskněte střed řídicího kolečka. V zaškrtávacím okénku se objeví značka ✓. Chcete-li zrušit výběr, stiskněte opět střed a odstraňte značku ✓.

(2) K vymazání dalších snímků opakujte krok (1).

(3) MENU → [OK].

#### Všechny v této složce:

Vymaže všechny snímky ve vybrané složce.

#### Všech. s tímto datem:

Vymaže všechny snímky ze zvoleného období.

#### Vš. sním. kr. tohoto sním.:

Vymaže všechny snímky ve skupině kromě výběru.

#### Vš. snímky v této skup.:

Vymaže všechny snímky ve vybrané skupině.

#### Tip

- Chcete-li odstranit všechny snímky (včetně snímků chráněných), proveďte příkaz [Formátovat].
- Pro zobrazení požadované složky nebo období vyberte při přehrávání požadovanou složku nebo datum provedením následujícího postupu:  
 tlačítko (Přehled snímků) → vyberte lištu vlevo pomocí řídicího kolečka → vyberte požadovanou složku nebo datum pomocí horní/spodní strany řídicího kolečka.
- Pokud vyberete skupinu v [Více snímků], všechny snímky ve skupině budou vymazány. Chcete-li vybrat a vymazat konkrétní snímky ve skupině, proveďte [Více snímků] při zobrazení snímků ve skupině.

#### Poznámka

- Chráněné snímky nelze odstranit.
- Položky menu, které lze vybrat, se liší podle nastavení [Režim prohlížení] a vybraného obsahu.

### Příbuzné téma

- [Vymazání zobrazeného snímku](#)
- [Formátovat](#)

Digitální fotoaparát s výměnnými objektivy  
ILCE-7M3 α7III

## Hodnocení

Nahráním snímků můžete přiřadit hodnocení na škále ★ až ★★★, abyste usnadnili vyhledávání snímků. Kombinování této funkce s [Nast. přesk. na sn.] umožní najít požadovaný snímek rychleji.

- 1 MENU →  (Přehrávání) → [Hodnocení].**  
Objeví se obrazovka pro výběr snímku s hodnocením.
- 2 Stisknutím levé/pravé strany řídicího kolečka zobrazíte snímek, ke kterému chcete přiřadit hodnocení, a pak stiskněte střed.**
- 3 Vyberte počet ★ (Hodnocení) stisknutím levé/pravé strany řídicího kolečka a pak stiskněte střed.**
- 4 Pro ukončení obrazovky nastavení hodnocení stiskněte tlačítko MENU.**

### Tip

- Hodnocení můžete také přiřadit při přehrávání snímků pomocí vlastní klávesy. Předem přiřadte [Hodnocení] k požadované klávese pomocí [ Vlastní klávesa] a pak stiskněte klávesu vlastní při přehrávání snímku, ke kterému chcete hodnocení přiřadit. Počet ★ (Hodnocení) se změní pokaždé, když stisknete vlastní klávesu.

### Poznámka

- Hodnocení lze přiřadit pouze k fotografiím.

### Příbuzné téma

- [Vlastní klávesa \(fotografie/video/přehrávání\)](#)
- [Nast. hod. \(Vlast. kl.\)](#)
- [Nastavení způsobu přeskokování mezi snímky \(Nast. přesk. na sn.\)](#)



Digitální fotoaparát s výměnnými objektivy  
ILCE-7M3 α7III

## Nast. hod. (Vlast. kl.)

Nastaví dostupný počet ★ , když hodnotíte snímky klávesou, ke které jste přiřadili [Hodnocení] pomocí [  Vlastní klávesa].

1 MENU →  (Přehrávání) → [Nast. hod. (Vlast. kl.)].

2 Přidejte značku ✓ k počtu ★ , které chcete aktivovat.

Daný počet můžete vybrat při nastavování [Hodnocení] pomocí vlastní klávesy.

### Příbuzné téma

- [Hodnocení](#)
- [Vlastní klávesa \(fotografie/video/přehrávání\)](#)

Digitální fotoaparát s výměnnými objektivy  
ILCE-7M3 α7III

## Specifikace snímků, které se mají tisknout (Specifikace tisku)

Můžete předem specifikovat na paměťové kartě, které fotografie chcete později vytisknout. Na specifikovaných snímcích se objeví ikona **DPOF** (tisk). DPOF znamená „Digital Print Order Format“ (formát pro digitální tisk). Nastavení DPOF bude zachováno i po tisku snímku. Doporučujeme, abyste toto nastavení po tisku zrušili.

1 MENU →  (Přehrávání) → [Specifikace tisku] → požadované nastavení.

### Podrobnosti o položce menu

#### Více snímků:

Vybere snímky pro tisk.

(1) Vyberte snímek a stiskněte střed řídicího kolečka. V zaškrťovacím okénku se objeví značka ✓. Chcete-li zrušit výběr, stiskněte opět střed a vymažte značku ✓.

(2) Pro tisk dalších snímků opakujte krok (1). Pro výběr všech snímků z jistého data nebo složky vyberte zaškrťovací okénko pro datum nebo složku.

(3) MENU → [OK].

#### Zrušit vše:

Vymaže všechny značky DPOF.

#### Nastavení tisku:

Nastaví, zda se na snímky označené značkami DPOF vytiskne datum.

- Poloha nebo velikost data (uvnitř nebo vně snímku) se může lišit podle tiskárny.

#### Poznámka

- K následujícím souborům nelze přidat značku DPOF:
  - Snímky RAW
- Počet kopií nelze specifikovat.
- Některé tiskárny nepodporují funkci tisku data.

Digitální fotoaparát s výměnnými objektivy  
ILCE-7M3 α7III

## Kopírování snímků z jedné paměťové karty na druhou (Kopírovat)

Můžete kopírovat snímky z paměťové karty v prostoru, který je vybrán pomocí [Vyb. méd. pro přehr.], na paměťovou kartu v druhém prostoru.

### 1 MENU → (Přehrávání) → [Kopírovat].

Všechn obsah s datem nebo v aktuálně přehrávané složce bude zkopírován na paměťovou kartu v druhém prostoru.

#### Tip

- Můžete vybrat typ snímků, které mají být zobrazeny, výběrem MENU →  (Přehrávání) → [Režim prohlížení].

#### Poznámka

- Pokud se snímky ve skupině kopírují, zkopírované snímky nebudou na cílové paměťové kartě zobrazeny jako skupina.
- Pokud se budou kopírovat chráněné snímky, ochrana bude na cílové paměťové kartě zrušena.
- Když je třeba zkopírovat mnoho snímků, může to trvat delší dobu. Použijte dostatečně nabitý akumulátor.
- Vídea XAVC S lze pouze kopírovat na paměťovou kartu, která podporuje video XAVC S. Když nelze kopírovat snímky, na displeji fotoaparátu se zobrazí hlášení.



#### Příbuzné téma

- [Výběr paměťové karty, která se má přehrát \(Vyb. méd. pro přehr.\)](#)
- [Přepínání mezi fotografiemi a videem \(Režim prohlížení\)](#)

Digitální fotoaparát s výměnnými objektivy  
ILCE-7M3 α7III

## Zachytit foto

Zachytí zvolenou scénu z videa a uloží ji jako fotografii. Nejprve zaznamenejte video, pak je pozastavte při přehrávání, abyste zachytili rozhodující momenty, které vám často při fotografování uniknou, a uložte je jako fotografie.

- 1** Zobrazte video, které chcete zachytit jako fotografii.
- 2** MENU →  (Přehrávání) → [Zachytit foto].
- 3** Přehrajte video a pozastavte je.
- 4** Vyhledejte požadovanou scénu pomocí pomalého přehrávání dopředu nebo dozadu, díky kterému si zobrazíte následující a předchozí rámeček, a pak video zastavte.
- 5** Stiskněte  (Zachytit foto), abyste zachytili zvolenou scénu.  
Scéna se uloží jako fotografie.

### Příbuzné téma

- [Snímání videa](#)
- [Přehrávání videozáznamů](#)



Digitální fotoaparát s výměnnými objektivy  
ILCE-7M3 α7III

## Zvětšení přehrávaného snímku (Zvětšit)

Zvětší přehrávaný snímek. Použijte tuto funkci pro kontrolu zaostření snímku, atd.

- 1 Zobrazte snímek, který chcete zvětšit a pak stiskněte tlačítko .**
  - Rozsah zoomu nastavte otáčením řídicího kolečka. Otáčením předního/zadního ovladače můžete přepnout na předchozí nebo následující snímek a rozsah zoomu přitom zůstane stejný.
  - Bude se přibližovat část snímku, na kterou fotoaparát při snímání zaostřil. Pokud nelze získat informace o poloze ostření, fotoaparát přiblíží střed snímku.
- 2 Část, kterou chcete zvětšit, vyberte stiskem horní/dolní/pravé/levé strany řídicího kolečka.**
- 3 Chcete-li ukončit přehrávání se zoomem, stiskněte tlačítko MENU nebo střed řídicího kolečka.**

### Tip

- Prohlížený snímek lze také zvětšit tlačítkem MENU.
- Můžete změnit původní zvětšení a původní polohu zvětšených snímků výběrem MENU →  (Přehrávání) → [ Zvětšit vých. zvětš.] nebo [ Zvětšit vých. pol.].
- Snímek můžete také zvětšit, když dvakrát ťuknete na displej. Kromě toho můžete také na displeji zvětšené místo tažením přesunout. Předem nastavte [Dotyková obsluha] na [Zapnuto].

### Poznámka

- Video nelze zvětšovat.

### Příbuzné téma

- [Dotyková obsluha](#)
- [Zvětšit vých. zvětš.](#)
- [Zvětšit vých. pol.](#)

Digitální fotoaparát s výměnnými objektivy  
ILCE-7M3 α7III

## Zvětšit vých. zvětš.

---

Nastaví počáteční rozsah zvětšení při přehrávání zvětšených snímků.

**1** MENU →  (Přehrávání) → [ Zvětšit vých. zvětš.] → požadované nastavení.

### Podrobnosti o položce menu

#### Standardní zvětšení:

Zobrazí snímek ve standardním zvětšením.

#### Předchozí zvětšení:

Zobrazí snímek v předchozím zvětšením. Předchozí zvětšení se uloží i po ukončení režimu zoomu při přehrávání.

---

### Příbuzné téma

- [Zvětšení přehrávaného snímku \(Zvětšit\)](#)
- [Zvětšit vých. pol.](#)

Digitální fotoaparát s výměnnými objektivy  
ILCE-7M3 α7III

## Zvětšit vých. pol.

---

Nastaví původní polohu při zvětšování snímku při přehrávání.

**1** MENU →  (Přehrávání) → [ Zvětšit vých. pol.] → požadované nastavení.

### Podrobnosti o položce menu

#### Poloha zaostření:

Zvětší snímek z bodu ostření při snímání.

#### Střed:

Zvětší snímek ze středu displeje.

---

### Příbuzné téma

- [Zvětšení přehrávaného snímku \(Zvětšit\)](#)
- [Zvětšit vých. zvětš.](#)

Digitální fotoaparát s výměnnými objektivy  
ILCE-7M3 α7III

## Přehrávání snímků jako prezentace (Prezentace)

Automaticky přehrává snímky nepřetržitě.

1 MENU →  (Přehrávání) → [Prezentace] → požadované nastavení.

2 Vyberte položku [Zadat].

### Podrobnosti o položce menu

#### Opakovat:

Vyberte režim [Zapnuto], ve kterém se snímky přehrávají v nepřetržité smyčce, nebo [Vypnuto], ve kterém, když jsou jednou snímky přehrány, přístroj ukončí prezentaci.

#### Interval:

Vyberte interval zobrazení pro snímky v rozmezí [1 s], [3 s], [5 s], [10 s] nebo [30 s].

#### Ukončení prezentace uprostřed přehrávání

Stisknutím tlačítka MENU ukončíte prezentaci. Prezentaci nelze přerušit pauzou.

#### Tip

- Při přehrávání můžete zobrazit následující nebo předchozí snímek stisknutím pravé/levé strany řídicího kolečka.
- Prezentaci můžete aktivovat, pouze když je [Režim prohlížení] nastaven na [Přehled dat] nebo [Přehl. složek (static. sn.)].



Digitální fotoaparát s výměnnými objektivy  
ILCE-7M3 α7III

## Výběr paměťové karty, která se má přehrát (Vyb. méd. pro přehr.)

Vybere prostor pro paměťovou kartu, která se má přehrát.

**1** MENU →  (Přehrávání) → [Vyb. méd. pro přehr.] → požadovaný prostor.

### Podrobnosti o položce menu

#### Slot 1:

Vybere prostor 1.

#### Slot 2:

Vybere prostor 2.

#### Poznámka

- Pokud není ve zvoleném prostoru žádná paměťová karta, nepřehraje se žádný snímek. Vyberte prostor, do kterého byla vložena paměťová karta.
- Když vyberete [Přehled dat] v [Režim prohlížení], fotoaparát pouze přehrává snímky z paměťové karty vybrané pomocí [Vyb. méd. pro přehr.].

### Příbuzné téma

- [Přepínání mezi fotografiemi a videem \(Režim prohlížení\)](#)
- [Nast. záznam. média: Prior. záznam. média](#)

Digitální fotoaparát s výměnnými objektivy  
ILCE-7M3 α7III

## Přepínání mezi fotografiemi a videem (Režim prohlížení)

---

Nastaví režim prohlížení (způsob zobrazení snímku).

**1** MENU →  (Přehrávání) → [Režim prohlížení] → požadované nastavení.

### Podrobnosti o položce menu

 **Přehled dat:**

Zobrazí snímky podle data.

 **Přehl. složek (static. sn.):**

Zobrazí pouze fotografie.

 **AVCHD Přehled AVCHD:**

Zobrazí pouze videa ve formátu AVCHD.

 **XAVCS HD Přehled XAVC S HD:**

Zobrazí pouze videa ve formátu XAVC S HD.

 **XAVCS 4K Přehled XAVC S 4K:**

Zobrazí pouze videa ve formátu XAVC S 4K.

Digitální fotoaparát s výměnnými objektivy  
ILCE-7M3 α7III

## Přehrávání snímků na obrazovce přehledu snímků (Přehled snímků)

V režimu přehrávání lze zobrazit větší počet snímků současně.

- 1 Když je snímek přehráván, stiskněte tlačítko  (Přehled snímků).
- 2 Vyberte snímek stisknutím horní/spodní/pravé/levé strany řídicího kolečka nebo otočením řídicího kolečka.

### Změna počtu snímků, které se mají zobrazit

MENU →  (Přehrávání) → [Přehled snímků] → požadované nastavení.

### Podrobnosti o položce menu

9 snímků/25 snímků

### Návrat k přehrávání jednoho snímku

Vyberte požadovaný snímek a stiskněte střed řídicího kolečka.

### Rychlé zobrazení požadovaného snímku

Řídicím kolečkem vyberte lištu na levé straně přehledu snímků a poté stiskněte horní/spodní stranu řídicího kolečka. Během výběru lišty lze stiskem tlačítka ve středu vyvolat zobrazení kalendáře nebo okna pro výběr složky. Volbou ikony lze navíc přepnout Režim prohlížení.

### Příbuzné téma

- [Přepínání mezi fotografiemi a videem \(Režim prohlížení\)](#)

Digitální fotoaparát s výměnnými objektivy  
ILCE-7M3 α7III

## Zobr. jako skupinu

Nastaví, zda se zobrazí snímky pořízené při nepřetržitém snímání nebo snímky pořízené při intervalovém snímání jako skupina.

1 MENU →  (Přehrávání) → [Zobr. jako skupinu] → požadované nastavení.

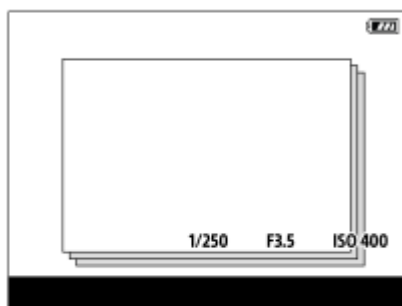

### Podrobnosti o položkách menu



#### Zapnuto:

Zobrazí snímky jako skupinu.

#### Vypnuto:

Nezobrazí snímky jako skupinu.

#### Tip

- Následující snímky budou seskupeny.
  - Snímky pořízené s [Režim pohonu] nastaveným na [Kontinuální snímání] (Jedna sekvence snímků pořízená kontinuálně přidržetím stisknutého tlačítka spouště při nepřetržitém snímání bude jedna skupina.)
  - Snímky pořízené s [  Fce interval. sním.] (Snímky pořízené při jedné sekvenci intervalového snímání budou jedna skupina.)
- Na obrazovce přehledu snímků se nad skupinou zobrazí .

#### Poznámka

- Snímky lze seskupit a zobrazit, pouze když je [Režim prohlížení] nastaven na [Přehled dat]. Když není nastaven na [Přehled dat], snímky nelze seskupit a zobrazit, přestože je [Zobr. jako skupinu] nastaveno na [Zapnuto].
- Pokud vymažete tuto skupinu, všechny snímky ve skupině budou vymazány.

### Příbuzné téma

- [Kontinuální snímání](#)
- [Fce interval. sním.](#)

Digitální fotoaparát s výměnnými objektivy  
ILCE-7M3 α7III

## Automatické otáčení nahraných snímků (Natočení displeje)

---

Při přehrávání nahraných snímků vybere orientaci.

**1** MENU →  (Přehrávání) → [Natočení displeje] → požadované nastavení.

### Podrobnosti o položce menu

**Auto:**

Když otáčíte fotoaparát, automaticky se otáčí i zobrazený snímek, který detekuje orientaci fotoaparátu.

**Manuál:**

Snímky pořízené vertikálně se zobrazí vertikálně. Pokud jste nastavili orientaci snímku pomocí funkce [Otočit], snímek se zobrazí podle toho.

**Vypnuto:**

Snímky se vždy zobrazí horizontálně.

---

### Příbuzné téma

- [Otáčení snímku \(Otočit\)](#)

Digitální fotoaparát s výměnnými objektivy  
ILCE-7M3 α7III

## Nastavení způsobu přeskakování mezi snímky (Nast. přesk. na sn.)

Nastaví, který volič a způsob se použije pro přeskakování mezi snímky při přehrávání. Můžete rychle najít chráněné snímky nebo snímky nastavené s jistým ohodnocením.

**1** MENU →  (Přehrávání) → [Nast. přesk. na sn.] → požadované nastavení.

### Podrobnosti o položce menu

#### Vyberte ovladač:

Vybere volič, který se použije pro přeskakování mezi snímky.

#### Způs. přesk. na sn.:

Nastaví typ snímků, které se budou přehrávat s funkcí přeskakování snímků.

#### Poznámka

- [Nast. přesk. na sn.] je k dispozici, pouze když je [Režim prohlížení] nastaven na [Přehled dat]. Pokud není [Režim prohlížení] nastaven na [Přehled dat], přehraje vždy fotoaparát každý snímek bez přeskakování, když použijete volič vybraný pomocí [Vyberte ovladač].
- Když použijete funkci přeskakování snímků, soubory s videem budou přeskočeny vždy.

### Příbuzné téma

- [Hodnocení](#)
- [Ochrana snímků \(Chránit\)](#)

Digitální fotoaparát s výměnnými objektivy  
ILCE-7M3 α7III

## Nepř. přehr., Inter.

Nepřetržitě přehrává snímky pořízené při intervalovém snímání.



Z fotografií pořízených při intervalovém snímání můžete udělat video pomocí počítačového softwaru Imaging Edge. Ve fotoaparátu z fotografií video udělat nelze.

Tuto funkci lze používat se systémovým softwarem fotoaparátu (firmwarem) verze 3.00 nebo pozdější.

**1** MENU →  (Přehrávání) → [Nepř. přehr.,  Inter.].

**2** Vyberte skupinu snímků, které chcete přehrát, a pak stiskněte střed řídicího kolečka.

### Tip

- Na obrazovce přehrávání můžete začít nepřetržitě přehrávání stisknutím spodního tlačítka, když zobrazíte snímek ze skupiny.
- Při přehrávání můžete obnovit přehrávání nebo je pozastavit stisknutím spodního tlačítka.
- Při přehrávání můžete změnit rychlost přehrávání otočením předního ovladače, zadního ovladače nebo řídicího kolečka. Rychlost přehrávání můžete také změnit výběrem MENU →  (Přehrávání) → [Rych. přehr.,  Inter.].
- Snímky pořízené při nepřetržitém snímání můžete také nepřetržitě přehrávat.

### Příbuzné téma

- [Fce interval. sním.](#)
- [Rych. přehr., Inter.](#)
- [Imaging Edge](#)
- [Verze](#)

Digitální fotoaparát s výměnnými objektivy  
ILCE-7M3 α7III

## Rych. přehr., Inter.

Nastaví rychlost přehrávání pro fotografie při [Nepř. přehr.,  Inter.].

Tuto funkci lze používat se systémovým softwarem fotoaparátu (firmwarem) verze 3.00 nebo pozdější.

**1** MENU →  (Přehrávání) → [Rych. přehr.,  Inter.] → požadované nastavení.

### Tip

- Při [Nepř. přehr.,  Inter.] můžete změnit rychlost přehrávání otočením předního ovladače, zadního ovladače nebo řídicího kolečka.

### Příbuzné téma

- [Nepř. přehr., Inter.](#)
- [Verze](#)



Digitální fotoaparát s výměnnými objektivy  
ILCE-7M3 α7III

## Jas displeje

---

Nastavte jas displeje.

**1** MENU →  (Nastavení) → [Jas displeje] → požadované nastavení.

### Podrobnosti o položce menu

**Manuál:**

Nastaví jas v rozsahu od -2 do +2.

**Slunečno:**

Nastaví jas správně pro snímání venku.

**Poznámka**

- Nastavení [Slunečno] je příliš jasné pro snímání uvnitř. Nastavte [Jas displeje] na [Manuál] pro snímání uvnitř.

Digitální fotoaparát s výměnnými objektivy  
ILCE-7M3 α7III

## Jas hledáčku

---

Při používání elektronického hledáčku upravuje tento přístroj jas elektronického hledáčku podle okolního prostředí.

**1** MENU →  (Nastavení) → [Jas hledáčku] → požadované nastavení.

### Podrobnosti o položce menu

**Auto:**

Nastaví jas automaticky.

**Manuál:**

Vybere jas elektronického hledáčku v rozsahu od -2 do +2.

Digitální fotoaparát s výměnnými objektivy  
ILCE-7M3 α7III

## Tepł. barvy hledáčku

---

Upraví barevnou teplotu elektronického hledáčku.

**1** MENU →  (Nastavení) → [Tepł. barvy hledáčku] → požadované nastavení.

### Podrobnosti o položce menu

**-2 až +2:**

Když vyberete „-“, obrazovka hledáčku se změní na teplejší barvu a když vyberete „+“, změní se na chladnější barvu.

Digitální fotoaparát s výměnnými objektivy  
ILCE-7M3 α7III

## Pomoc zobr. Gamma

Videa s S-Log gamma jsou určena pro další zpracování po snímání, abyste využili širokého dynamického rozsahu. Videa s gamma HLG jsou určena k prohlížení na monitorech kompatibilních s HDR. Proto se zobrazí s nízkým kontrastem při snímání a může být obtížné je sledovat pomocí [Pomoc zobr. Gamma], kontrast lze reprodukovat ekvivalentní normálnímu gamma. Kromě toho lze také při přehrávání videa na displeji nebo v hledáčku fotoaparátu aplikovat [Pomoc zobr. Gamma].

- 1 MENU →  (Nastavení) → [Pomoc zobr. Gamma].
- 2 Vyberte požadované nastavení pomocí horní/spodní strany řídicího kolečka.

### Podrobnosti o položce menu

Assist OFF **Vypnuto:**

Nepoužívá [Pomoc zobr. Gamma].

Assist AUTO **Auto:**

Zobrazuje videa s efektem [S-Log2→709(800%)], když je gamma nastaveno v [Profil obrazu] na [S-Log2] a s efektem [S-Log3→709(800%)], když je gamma nastaveno na [S-Log3]. Zobrazí videa s efektem [HLG(BT.2020)], když gamma nastavené v [Profil obrazu] je [HLG], [HLG1], [HLG2] nebo [HLG3], a [Režim barev] je nastaven na [BT.2020].

Zobrazí videa s efektem [HLG(709)], když gamma nastavené v [Profil obrazu] je [HLG], [HLG1], [HLG2] nebo [HLG3], a [Režim barev] je nastaven na [709].

Assist S-Log2 **S-Log2→709(800%):**

Zobrazí videa s gamma S-Log2 reprodukujícím kontrast ekvivalentní s ITU709 (800%).

Assist S-Log3 **S-Log3→709(800%):**

Zobrazí videa s gamma S-Log3 reprodukujícím kontrast ekvivalentní s ITU709 (800%).

Assist HLG 2020 **HLG(BT.2020):**

Zobrazí videa po upravení obrazové kvality displeje nebo hledáčku na kvalitu, která je téměř stejná, jako když se videa zobrazují na monitoru kompatibilním s [HLG(BT.2020)].

Assist HLG 709 **HLG(709):**

Zobrazí videa po upravení obrazové kvality displeje nebo hledáčku na kvalitu, která je téměř stejná, jako když se videa zobrazují na displeji kompatibilním s [HLG(709)].

#### Poznámka

- Videa ve formátu XAVC S 4K nebo XAVC S HD s [HLG], [HLG1], [HLG2] nebo gamma [HLG3] se zobrazí s efektem [HLG(BT.2020)] nebo s efektem [HLG(709)] podle hodnoty gamma videa a barevného režimu. V jiných situacích se zobrazí videa podle nastavení gamma a nastavení barevného režimu v [Profil obrazu].
- [Pomoc zobr. Gamma] se neaplikuje na videa při zobrazení na televizoru nebo displeji připojeném k fotoaparátu.

### Příbuzné téma

- [Profil obrazu](#)

Digitální fotoaparát s výměnnými objektivy  
ILCE-7M3 α7III

## Nastavení hlasitosti

---

Nastaví hlasitost pro přehrávání videa.

**1** MENU →  (Nastavení) → [Nastavení hlasitosti] → požadované nastavení.

### Nastavení hlasitosti při přehrávání

Stisknutím spodní strany řídicího kolečka při přehrávání videa zobrazíte ovládací panel a pak nastavte hlasitost. Hlasitost můžete nastavit při poslechu skutečného zvuku.

Digitální fotoaparát s výměnnými objektivy  
ILCE-7M3 α7III

## Vymaz.potvrzení

---

Můžete nastavit, zda bude vybráno [Vymazat] nebo [Zrušit] jako výchozí nastavení na obrazovce potvrzení vymazání.

**1** MENU →  (Nastavení) → [Vymaz.potvrzení] → požadované nastavení.

### Podrobnosti o položce menu

**Nejprve "vymaz":**

[Vymazat] je vybráno jako výchozí nastavení.

**Nejprve "zruš":**

[Zrušit] je vybráno jako výchozí nastavení.

Digitální fotoaparát s výměnnými objektivy  
ILCE-7M3 α7III

## Kvalita zobrazení

---

Můžete změnit kvalitu zobrazení.

**1** MENU →  (Nastavení) → [Kvalita zobrazení] → požadované nastavení.

### Podrobnosti o položce menu

**Vysoké:**

Zobrazí ve vysoké kvalitě.

**Standardní:**

Zobrazí ve standardní kvalitě.

**Poznámka**

- Když je nastaveno [Vysoké], bude spotřeba akumulátoru vyšší, než když je nastaveno [Standardní].
- Když teplota fotoaparátu vzroste, nastavení bude možná uzamčeno na [Standardní].

Digitální fotoaparát s výměnnými objektivy  
ILCE-7M3 α7III

## Zaháj. úsp. energie

Nastaví časové intervaly, ve kterých se automaticky přepne do režimu úspory energie, když nevykonáváte žádnou činnost, za účelem úspory bloku akumulátorů. K návratu do režimu snímání provedte nějakou činnost, například stiskněte tlačítko spouště napůl.

**1** MENU →  (Nastavení) → [Zaháj. úsp. energie] → požadované nastavení.

### Podrobnosti o položce menu

30 min./5 min./2 min./1 min./10 s

#### Poznámka

- Vypněte přístroj, když jej delší dobu nebudete používat.
- Funkce úspory energie není aktivována, pokud je napájení dodáváno přes USB, při přehrávání prezentací nebo nahrávání videoklipů nebo při připojení k počítači nebo televizoru.



Digitální fotoaparát s výměnnými objektivy  
ILCE-7M3 α7III

## Tepl. auto. vyp. nap.

Nastaví teplotu fotoaparátu, při níž se fotoaparát při snímání automaticky vypne. Když je nastavena na [Vysoká], můžete pokračovat ve snímání, i když bude teplota fotoaparátu vyšší než normálně.

1 MENU →  (Nastavení) → [Tepl. auto. vyp. nap.] → požadované nastavení.

### Podrobnosti o položce menu

#### Standardní:

Nastaví standardní teplotu, při níž se fotoaparát vypne.

#### Vysoká:

Nastaví teplotu, při níž se fotoaparát vypne, na vyšší než [Standardní].

#### Když je [Tepl. auto. vyp. nap.] nastavena na [Vysoká]

- Nesnímejte, když držíte fotoaparát v ruce. Použijte stativ.
- Když fotoaparát používáte příliš dlouho a držíte jej přitom v ruce, může to způsobit puchýře.

### Doba nepřetržitého nahrávání videa, když je [Tepl. auto. vyp. nap.] nastavena na [Vysoká]

Doba dostupná pro nepřetržité snímání videa, když fotoaparát začne nahrávat s výchozími nastaveními poté, co bylo na chvíli vypnuto napájení, je následující. Následující hodnoty označují dobu od momentu, kdy fotoaparát začne nahrávat, do doby, kdy nahrávání skončí.

#### Okolní teplota: 20 °C

Doba nepřetržitého nahrávání pro videa (HD): asi 29 minut

Doba nepřetržitého nahrávání pro videa (4K): asi 29 minut

#### Okolní teplota: 30 °C

Doba nepřetržitého nahrávání pro videa (HD): asi 29 minut

Doba nepřetržitého nahrávání pro videa (4K): asi 29 minut

#### Okolní teplota: 40 °C

Doba nepřetržitého nahrávání pro videa (HD): asi 29 minut

Doba nepřetržitého nahrávání pro videa (4K): asi 29 minut

HD: XAVC S HD (60p 50M/50p 50M, když fotoaparát není připojen prostřednictvím Wi-Fi)

4K: XAVC S 4K (24p 60M/25p 60M, když fotoaparát není připojen prostřednictvím Wi-Fi)

#### Poznámka

- I když bude [Tepl. auto. vyp. nap.] nastavena na [Vysoká], nemusí se doba nahrávání pro videa změnit. Záleží na podmínkách nebo teplotě fotoaparátu.

### Příbuzné téma

- [Doby nahrávání videa](#)



Digitální fotoaparát s výměnnými objektivy  
ILCE-7M3 α7III

## Volič NTSC/PAL

Přehrává videa nahraná přístrojem na televizoru se systémem NTSC/PAL.

1 MENU →  (Nastavení) → [Volič NTSC/PAL] → [Zadat]

### Poznámka

- Pokud vložíte paměťovou kartu, která byla již dříve formátovaná jiným video systémem, objeví se hlášení, že musíte kartu znovu zformátovat.  
Když chcete nahrávat pomocí jiného systému, přeformátujte paměťovou kartu nebo použijte jinou paměťovou kartu.
- Když provedete [Volič NTSC/PAL] a nastavení se změní z výchozího, objeví se na spouštěcí obrazovce hlášení „Spuštěno NTSC.“ nebo „Spuštěno PAL.“.
- Když je [Volič NTSC/PAL] nastaven na PAL, hledáček nebo displej fotoaparátu nebo obrazovka připojeného zařízení HDMI může v následujících situacích na okamžik zčernat. Nejedná se o závadu.
  - Když začnete nebo ukončíte nahrávání videa a režim snímání je nastaven na jiný režim než  (Video) nebo **S&Q**.
  - Když změníte režim snímání z režimu  (Video) nebo **S&Q** na jiný režim.
  - Když přehráváte video poprvé po přepnutí do režimu přehrávání.

Digitální fotoaparát s výměnnými objektivy  
ILCE-7M3 α7III

## Režim čištění

Pokud se dostane dovnitř fotoaparátu prach nebo částice a ulpí na povrchu snímače obrazu (část, která převádí světlo na elektrický signál), může se to jevit jako tmavá místa na snímku. Záleží na prostředí snímání. Pokud se to stane, řiďte se při čištění snímače obrazu níže uvedenými kroky.

- 1 **Ověřte si, že je akumulátor dostatečně nabitý.**
- 2 **MENU →  (Nastavení) → [Režim čištění] → [Zadat].**  
Snímač obrazu trochu vibruje, aby se vytřepal prach.
- 3 **Vypněte přístroj podle zobrazených pokynů.**
- 4 **Sejměte objektiv.**
- 5 **Povrch snímače obrazu a okolí očistěte ofukovacím balónekem.**



- 6 **Nasadte objektiv.**

### Tip

- Postup, jak zkontrolovat množství prachu na snímači obrazu a další podrobnosti o způsobech čištění, naleznete na následující webové stránce.  
<http://support.d-imaging.sony.co.jp/www/support/ilc/sensor/index.php>

### Poznámka

- Rychlé čištění snímače obrazu.
- Ofukovací balónek není součástí dodávky. Použijte komerčně dostupný ofukovací balónek.
- Před čištěním se ujistěte, že zbývající kapacita akumulátoru je  (3 zbývající ikony baterie) nebo víc. Doporučuje se použít síťový adaptér (přiložen).
- Nepoužívejte stlačený vzduch ve spreji, protože by mohl uvnitř fotoaparátu rozptýlit kapičky vody.
- Nestrkejte špičku balónku do prostoru za objektiv, aby se špička balónku nedotkla snímače obrazu.
- Přístroj držte tak, aby směřoval dolů, aby prach mohl vypadnout ven.

- Při čištění s přístrojem netřeste.
- Při čištění snímače obrazu ofukovacím balónkem nefoukejte příliš silně. Pokud byste foukali na snímač příliš silně, vnitřek přístroje by mohl být poškozen.
- Pokud se prachu nezbavíte ani po vyčištění podle popisu, obraťte se na servisní středisko.

---

## Příbuzné téma

- [Odstraňování problémů](#)

4-732-948-65(1) Copyright 2018 Sony Corporation

Digitální fotoaparát s výměnnými objektivy  
ILCE-7M3 α7III

## Dotyková obsluha

---

Nastaví zda se budou aktivovat dotykové operace na displeji.

**1** MENU →  (Nastavení) → [Dotyková obsluha] → požadované nastavení.

### Podrobnosti o položce menu

**Zapnuto:**

Aktivuje činnost dotykem.

**Vypnuto:**

Deaktivuje činnost dotykem.

---

### Příbuzné téma

- [Dotykové ostření](#)
- [Nast. dotyk. plochy](#)
- [Dotyk. panel/plocha](#)

Digitální fotoaparát s výměnnými objektivy  
ILCE-7M3 α7III

## Dotyk. panel/plocha

---

Dotykovým operacím při snímání s displejem se říká „činnosti na dotykovém panelu“ a dotykovým operacím při snímání s hledáčkem se říká „činnosti na touchpadu“. Můžete si vybrat, zda aktivujete činnosti z dotykového panelu nebo touchpadu.

**1** MENU →  (Nastavení) → [Dotyk. panel/plocha] → požadované nastavení.

### Podrobnosti o položce menu

#### **Dotyk. panel+plocha:**

Aktivuje činnosti na dotykovém panelu při snímání s displejem i činnosti na touchpadu při snímání s hledáčkem.

#### **Pouze dotyk. panel:**

Aktivuje jen činnosti na dotykovém panelu při snímání s displejem.

#### **Pouze dotyk. plocha:**

Aktivuje jen činnosti na touchpadu při snímání s hledáčkem.

---

### Příbuzné téma

- [Dotyková obsluha](#)

Digitální fotoaparát s výměnnými objektivy  
ILCE-7M3 α7III

## Nast. dotyk. plochy

Nastavení týkající se činností na touchpadu při snímání hledáčkem lze upravit.

1 MENU →  (Nastavení) → [Nast. dotyk. plochy] → požadované nastavení.

### Podrobnosti o položce menu

#### Obsluha na výšku:

Nastaví, zda jsou povoleny činnosti na touchpadu při vertikálně orientovaném snímání hledáčkem. Můžete zabránit chybným činnostem při vertikálně orientovaném snímání hledáčkem způsobeným tím, že se nosem atd. dotknete displeje.

#### Rež. polohy dotykem:

Nastaví, zda se má rámeček ostření přesunout do polohy, které jste se dotkli na displeji ([Absolutní poloha]), nebo do požadované polohy podle směru tažení a množství pohybu ([Relativní poloha]).

#### Oblast obsluhy:

Nastaví oblast, která se bude používat pro činnosti na touchpadu. Omezením oblasti činností můžete zabránit chybným činnostem způsobeným tím, že se nosem atd. dotknete displeje.

### Režim dotykového polohování

Výběr [Absolutní poloha] vám umožní přesunout rámeček ostření do vzdálené polohy rychleji, protože můžete přímo zadat polohu rámečku ostření dotykem.

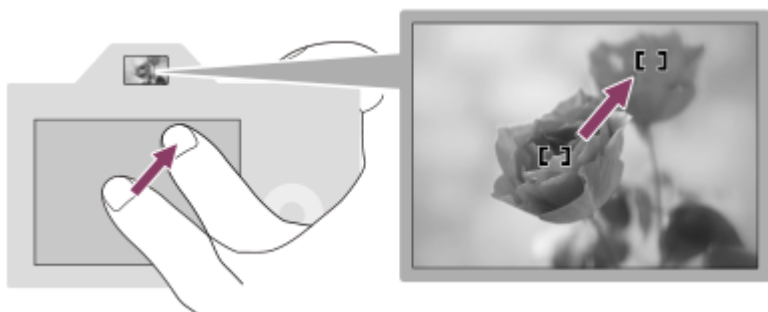

Výběr [Relativní poloha] vám umožní ovládat touchpad z nejnadhnějšího místa, aniž byste museli přesunout prst nad širokou oblast.

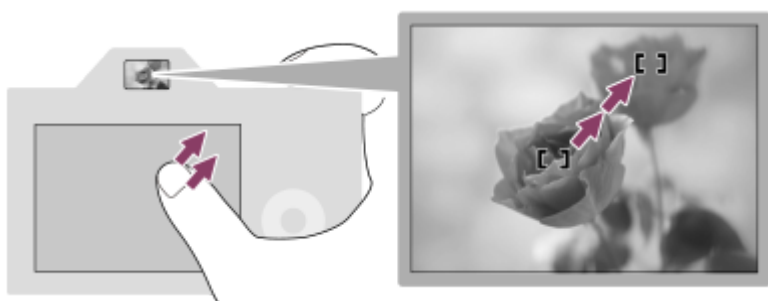

#### Tip

- U činností na touchpadu, když je [Rež. polohy dotykem] nastaven na [Absolutní poloha], se považuje oblast nastavená v [Oblast obsluhy] za celý displej.

---

---

## Příbuzné téma

- [Dotyková obsluha](#)

4-732-948-65(1) Copyright 2018 Sony Corporation



Digitální fotoaparát s výměnnými objektivy  
ILCE-7M3 α7III

## Režim demo

Pokud byl fotoaparát určitou dobu v nečinnosti, funkce [Režim demo] automaticky zobrazí videosekvence zaznamenané na paměťové kartě (demonstrace). Běžně vyberte [Vypnuto].

1 MENU →  (Nastavení) → [Režim demo] → požadované nastavení.

### Podrobnosti o položce menu

#### Zapnuto:

Demonstrace přehrávání videa se spustí automaticky, pokud s přístrojem nepracujete asi po jednu minutu. Lze přehrávat pouze chráněná videa AVCHD.

Nastavte režim prohlížení na [Přehled AVCHD] a nastavte ochranu souboru videa s nejstarším datem a časem nahrávání.

#### Vypnuto:

Nespustí demonstraci.

#### Poznámka

- Tuto položku můžete nastavit, pouze když je přístroj napájen síťovým adaptérem (přiložen).
- Když na paměťové kartě nejsou žádná chráněná videa AVCHD, nelze vybrat [Zapnuto].
- [Režim demo] vždy zobrazí videa na paměťové kartě v prostoru pro paměťovou kartu 1.

Digitální fotoaparát s výměnnými objektivy  
ILCE-7M3 α7III

## Nastavení TC/UB

Informace časového kódu (TC) a uživatelského bitu (UB) lze nahrát jako data přiřazená k videozáznamům.

**1** MENU →  (Nastavení) → [Nastavení TC/UB] → hodnota nastavení, kterou chcete změnit.

### Podrobnosti o položce menu

#### Nastav. zobr. TC/UB:

Nastaví zobrazení pro počítaadlo, časový kód a uživatelský bit.

#### TC Preset:

Nastaví časový kód.

#### UB Preset:

Nastaví uživatelský bit.

#### TC Format:

Nastaví způsob záznamu časového kódu. (Pouze když je [Volič NTSC/PAL] nastaven na NTSC.)

#### TC Run:

Nastaví formát počítání pro časový kód.

#### TC Make:

Nastaví formát záznamu pro časový kód na nahrávacím médiu.

#### UB Time Rec:

Nastaví, zda se čas nahráje jako uživatelský bit.

### Jak nastavit časový kód (TC Preset)

1. MENU →  (Nastavení) → [Nastavení TC/UB] → [TC Preset].

2. Otočte řídicím kolečkem a vyberte první dvě číslice.

- Časový kód lze nastavit v následujícím rozsahu.

Když je vybráno [60i]: 00:00:00:00 až 23:59:59:29

\* Když je vybráno [24p], můžete vybrat poslední dvě číslice časového kódu v násobcích čtyř od 0 do 23 rámečků.

Když je vybráno [50i]: 00:00:00:00 až 23:59:59:24

3. Stejným postupem jako v kroku 2 nastavte ostatní číslice a pak stiskněte střed řídicího kolečka.

### Jak resetovat časový kód

1. MENU →  (Nastavení) → [Nastavení TC/UB] → [TC Preset].

2. Stisknutím tlačítka  (vymazat) resetujte časový kód (00:00:00:00).

Časový kód (00:00:00:00) můžete také resetovat pomocí dálkového ovladače RMT-VP1K (prodává se samostatně).

### Jak nastavit uživatelský bit (UB Preset)

1. MENU →  (Nastavení) → [Nastavení TC/UB] → [UB Preset].

2. Otočte řídicím kolečkem a vyberte první dvě číslice.

3. Stejným postupem jako v kroku 2 nastavte ostatní číslice a pak stiskněte střed řídicího kolečka.

### Jak resetovat uživatelský bit

1. MENU →  (Nastavení) → [Nastavení TC/UB] → [UB Preset].

2. Stisknutím tlačítka  (vymazat) resetujte uživatelský bit (00 00 00 00).

### Jak vybrat způsob nahrávání pro časový kód (TC Format \*1)

1. MENU →  (Nastavení) → [Nastavení TC/UB] → [TC Format].

#### **DF:**

Nahraje časový kód ve formátu snížení počtu snímků \*2.

#### **NDF:**

Nahraje časový kód ve formátu bez snížení počtu snímků.

\*1 Pouze když je [Volič NTSC/PAL] nastaven na NTSC.

\*2 Časový kód je založen na 30 snímcích za sekundu. Při nahrávání, které trvá delší dobu, dojde k rozdílu mezi skutečným časem a časovým kódem, protože snímková frekvence obrazového signálu NTSC je asi 29,97 snímků za sekundu. Metoda snížení počtu snímků tento rozdíl koriguje tak, aby časový kód odpovídal skutečnému času. Při snížení počtu snímků se každou minutu – kromě každé desáté minuty - odstraní první 2 snímky. Časový kód bez této korekce se nazývá kód bez snížení počtu snímků.

- Při nahrávání v 4K/24p nebo 1080/24p je nastavení dáno na [NDF] .

### **Jak vybrat formát počítání pro časový kód (TC Run)**

1. MENU →  (Nastavení) → [Nastavení TC/UB] → [TC Run].

#### **Rec Run:**

Nastaví krokovací režim tak, aby se časový kód posunoval pouze při nahrávání. Časový kód se nahrává v návaznosti na poslední časový kód předchozího nahrávání.

#### **Free Run:**

Nastaví krokovací režim tak, aby se časový kód posunoval neustále, bez ohledu na činnost fotoaparátu.

- Časový kód možná nebude v následujících situacích nahrán postupně, i když se bude posunovat v režimu [Rec Run]
  - Když se změní nahrávací formát.
  - Když se vyjme nahrávací médium.







### **Jak vybrat způsob záznamu časového kódu (TC Make)**

1. MENU →  (Nastavení) → [Nastavení TC/UB] → [TC Make].

#### **Preset:**

Nahraje nově nastavený časový kód na nahrávací médium.

#### **Regenerate:**

Z nahrávacího média přečte poslední časový kód z předchozího nahrávání a nahraje nový časový kód navazující na poslední časový kód. Časový kód se načte z paměťové karty v prostoru 1, když je [Režim nahrávání] v [Nast. záznam. média] nastaven na [Souč. nahráv. ()] nebo [Souč. nahr. ( / )]. Časový kód se načte z paměťové karty, na kterou bude video nahráno, když je [Režim nahrávání] nastaven na [Standardní], [Souč. nahr. ()], [Třídít(RAW/JPEG)], [Třídít(JPEG/RAW)] nebo [Třídít( / )]. Časový kód se posunuje v režimu [Rec Run] bez ohledu na nastavení [TC Run] .

Digitální fotoaparát s výměnnými objektivy  
ILCE-7M3 α7III

## IR dálkové ovládání

Tento přístroj můžete ovládat a pořizovat snímky pomocí tlačítka SHUTTER, tlačítka 2SEC (2sekundové zpoždění závěrky), a tlačítka START/STOP (nebo tlačítka videa (pouze RMT-DSLR2)) na bezdrátovém dálkovém ovladači RMT-DSLR1 (prodává se samostatně) a RMT-DSLR2 (prodává se samostatně). Nahlédněte také do návodu k použití pro infračervený dálkový ovladač.

1 MENU →  (Nastavení) → [IR dálkové ovládání] → požadované nastavení.

### Podrobnosti o položkách menu

#### Zapnuto:

Umožňuje činnost infračerveného dálkového ovladače.

#### Vypnuto:

Neumožňuje činnost infračerveného dálkového ovladače.

#### Poznámka

- Objektiv nebo sluneční clona může blokovat infračervený dálkový snímač, který přijímá signály. Infračervený dálkový ovladač používejte v poloze, ze které může přístroj přijímat signál.
- Když je [IR dálkové ovládání] nastaveno na [Zapnuto], přístroj se nepřepne do režimu úspory energie. Po použití infračerveného dálkového ovladače nastavte [Vypnuto].
- Infračervené dálkové ovládání nelze používat, když je [Dálk. ovl. Bluetooth] nastaveno na [Zapnuto].

Digitální fotoaparát s výměnnými objektivy  
ILCE-7M3 α7III

## Nastavení HDMI: Rozlišení HDMI

Když připojíte přístroj k televizoru s vysokým rozlišením (HD) s konektory HDMI kabelem HDMI (prodává se samostatně), můžete si pro výstup snímků do televizoru vybrat rozlišení HDMI.

**1** MENU →  (Nastavení) → [Nastavení HDMI] → [Rozlišení HDMI] → požadované nastavení.

### Podrobnosti o položce menu

**Auto:**

Přístroj automaticky rozpozná televizor HD a nastaví výstupní rozlišení.

**2160p/1080p:**

Vysílá signály v 2160p/1080p.

**1080p:**

Vysílá signály v obrazové kvalitě HD (1080p).

**1080i:**

Vysílá signály v obrazové kvalitě HD (1080i).

**Poznámka**

- Pokud se snímky nezobrazí správně pomocí nastavení [Auto] vyberte buď [1080i], [1080p] a nebo [2160p/1080p], podle toho, jaký televizor má být připojen.

Digitální fotoaparát s výměnnými objektivy  
ILCE-7M3 α7III

## Nastavení HDMI: Výstup 24p/60p (video) (Pouze pro modely kompatibilní s 1080 60i)

Můžete nastavit 1080/24p nebo 1080/60p jako výstupní formát HDMI, když je [ Nast. záznamu] nastaveno na [24p 50M], [24p 60M] nebo [24p 100M].

1 MENU →  (Nastavení) → [Nastavení HDMI] → [Rozlišení HDMI] → [1080p].

2 MENU →  (Nastavení) → [Nastavení HDMI] → [ Výstup 24p/60p] → požadované nastavení.

### Podrobnosti o položce menu

#### 60p:

Videa budou ve výstupu 60p.

#### 24p:

Videa budou ve výstupu 24p.

#### Poznámka

- Kroky 1 a 2 lze nastavit v různém pořadí.

### Příbuzné téma

- [Nast. záznamu \(video\)](#)

Digitální fotoaparát s výměnnými objektivy  
ILCE-7M3 α7III

## Nastavení HDMI: Zobraz. info. HDMI

Vybere, zda se zobrazí informace o snímání, když je přístroj připojen k televizoru kabelem HDMI (prodává se samostatně).

1 MENU →  (Nastavení) → [Nastavení HDMI] → [Zobraz. info. HDMI] → požadované nastavení.

### Podrobnosti o položce menu

#### Zapnuto:

Zobrazí informace o snímání na televizoru.

Nahráný snímek a informace o snímání se zobrazí na televizoru a na displeji fotoaparátu se nezobrazí nic.

#### Vypnuto:

Nezobrazí informace o snímání na televizoru.

Na televizoru se zobrazí pouze nahráný snímek a na displeji fotoaparátu se zobrazí nahráný snímek a informace o snímání.

#### Poznámka

- Když je přístroj připojen k televizoru kompatibilnímu s 4K, automaticky se vybere [Vypnuto].
- Když nastavíte [ Formát souboru] na [XAVC S 4K] a budete pořizovat video s fotoaparátem připojeným k zařízení HDMI, snímky se nezobrazí na displeji.

Digitální fotoaparát s výměnnými objektivy  
ILCE-7M3 α7III

## Nastavení HDMI: Výstup TC (video)

Nastaví, zda se při výstupu signálu do jiných zařízení pro profesionální použití navrství informace TC (časový kód) do výstupního signálu přes konektor HDMI.

Tato funkce zařadí informace o časovém kódu do výstupního signálu HDMI. Přístroj vysílá informace časového kódu jako digitální data, nikoli jako obrázek zobrazený na displeji. Připojené zařízení tak může využít digitálních údajů, aby rozpoznalo časové údaje.

1 MENU →  (Nastavení) → [Nastavení HDMI] → [ Výstup TC] → požadované nastavení.

### Podrobnosti o položce menu



#### Zapnuto:

Časový kód se vysílá do dalších zařízení.

#### Vypnuto:

Časový kód se nevysílá do dalších zařízení.

#### Poznámka

- Když je [ Výstup TC] nastaven na [Zapnuto], snímek možná nebude správně vyslán do televizoru nebo nahrávacího zařízení. V takových případech nastavte [ Výstup TC] na [Vypnuto].



Digitální fotoaparát s výměnnými objektivy  
ILCE-7M3 α7III

## Nastavení HDMI: Ovládání REC (video)

Pokud připojíte fotoaparát k externímu rekordéru/přehrávači, můžete spuštění a zastavení nahrávání rekordéru/přehrávače ovládat dálkově fotoaparátem.

1 MENU →  (Nastavení) → [Nastavení HDMI] → [ Ovládání REC] → požadované nastavení.

### Podrobnosti o položce menu

#### Zapnuto:







 Fotoaparát může vyslat příkaz pro nahrávání externímu rekordéru/přehrávači.

 Fotoaparát vysílá příkaz pro nahrávání externímu rekordéru/přehrávači.

#### Vypnuto:

Fotoaparát není schopen vyslat příkaz externímu rekordéru/přehrávači, aby spustil nebo ukončil nahrávání.

#### Poznámka

- K dispozici pro externí rekordéry/přehrávače kompatibilní s [ Ovládání REC].
- Když používáte funkci [ Ovládání REC], nastavte režim snímání na  (Video).
- Když je [ Výstup TC] nastaven na [Vypnuto], nemůžete používat funkci [ Ovládání REC].
- I když se zobrazí , nemusí externí rekordér/přehrávač pracovat správně. Záleží na nastaveních nebo stavu rekordéru/přehrávače. Před použitím zkontrolujte, zda externí rekordér/přehrávač pracuje správně.

Digitální fotoaparát s výměnnými objektivy  
ILCE-7M3 α7III

## Nastavení HDMI: OVLÁDÁNÍ HDMI

Když připojíte přístroj k televizoru kompatibilnímu s „BRAVIA“ Sync kabelem HDMI (prodává se samostatně), můžete ovládat přístroj, když namíříte dálkové ovládání televizoru na televizor.

- 1 MENU →  (Nastavení) → [Nastavení HDMI] → [OVLÁDÁNÍ HDMI] → požadované nastavení.
- 2 Připojte přístroj k televizoru kompatibilnímu s „BRAVIA“.  
Vstup z televizoru je automaticky přepnut a snímky z přístroje se zobrazí na obrazovce televizoru.
- 3 Stiskněte tlačítko SYNC MENU na dálkovém ovládání televizoru.
- 4 Přístroj ovládejte dálkovým ovládáním televizoru.

### Podrobnosti o položce menu

#### Zapnuto:

Tento přístroj můžete ovládat dálkovým ovládáním televizoru.

#### Vypnuto:

Tento přístroj nemůžete ovládat dálkovým ovládáním televizoru.



#### Poznámka

- Pokud připojíte tento přístroj k televizoru pomocí kabelu HDMI, budou dostupné položky menu omezené.
- [OVLÁDÁNÍ HDMI] je dostupné pouze s televizorem kompatibilním s „BRAVIA“ Sync. Činnost SYNC MENU se liší podle televizoru, který používáte. Podrobnosti naleznete v návodu k obsluze přiloženém k televizoru.
- Pokud přístroj nežádoucím způsobem reaguje na dálkové ovládání televizoru v době, kdy je prostřednictvím připojení HDMI připojen k televizoru jiného výrobce, vyberte MENU →  (Nastavení) → [Nastavení HDMI] → [OVLÁDÁNÍ HDMI] → [Vypnuto].

Digitální fotoaparát s výměnnými objektivy  
ILCE-7M3 α7III

## Volba výstupu 4K (video)

Můžete nastavit, jak nahrávat videa a provádět výstup HDMI, když je fotoaparát připojen k externím nahrávacím nebo přehrávacím zařízením kompatibilním s 4K atd.

- 1 Otočte volič režimů na  (video).
- 2 Připojte fotoaparát k požadovanému zařízení kabelem HDMI.
- 3 MENU →  (Nastavení) → [ Volba výstupu 4K] → požadované nastavení.

### Podrobnosti o položce menu

#### Pam. karta+HDMI:

Současně vysílá do externího nahrávacího/přehrávacího zařízení a nahrává na paměťovou kartu fotoaparátu.

#### Jen HDMI(30p):

Vysílá video 4K ve 30p do externího nahrávacího/přehrávacího zařízení, aniž by nahrával na paměťovou kartu fotoaparátu.

#### Jen HDMI(24p):

Vysílá video 4K ve 24p do externího nahrávacího/přehrávacího zařízení, aniž by nahrával na paměťovou kartu fotoaparátu.

#### Jen HDMI(25p) \*:

Vysílá video 4K ve 25p do externího nahrávacího/přehrávacího zařízení, aniž by nahrával na paměťovou kartu fotoaparátu.

\* Pouze když [Volič NTSC/PAL] je nastaven na PAL.

### Poznámka

- Tuto položku lze nastavit, pouze když je fotoaparát v režimu videa a připojený k zařízení kompatibilnímu s 4K.
- Když je nastaveno [Jen HDMI(30p)], [Jen HDMI(24p)] nebo [Jen HDMI(25p)], bude [Zobraz. info. HDMI] dočasně nastaveno na [Vypnuto].
- Při zpomaleném/zrychleném snímání se video 4K nevysílá do připojeného zařízení kompatibilního s 4K.
- Když je nastaveno [Jen HDMI(30p)], [Jen HDMI(24p)] nebo [Jen HDMI(25p)], počítadlo se neposunuje kupředu (nepočítá se skutečná doba nahrávání), když se video nahrává na externí nahrávací/přehrávací zařízení.
- Když je [ Formát souboru] nastaven na [XAVC S 4K] a fotoaparát je připojen pomocí HDMI, nejsou k dispozici následující funkce.
  - [Prior. obl./oka v AF]
  - [Prior. ob. víceb. měř.]
  - [Prostř. zamknutý AF]

### Příbuzné téma

- [Nastavení HDMI: Ovládání REC \(video\)](#)
- [Formát souboru \(video\)](#)
- [Nast. záznamu \(video\)](#)
- [Nastavení HDMI: Zobraz. info. HDMI](#)



Digitální fotoaparát s výměnnými objektivy  
ILCE-7M3 α7III

## Spojení USB

Vybere způsob připojení USB, když je přístroj připojen k počítači atd.

Předem vyberte MENU →  (Síť) → [Ovl. smartphonem] → [Ovl. smartphonem] → [Vypnuto].

**1** MENU →  (Nastavení) → [Spojení USB] → požadované nastavení.

### Podrobnosti o položce menu

#### Auto:

Automaticky provede spojení hromadné paměti nebo MTP podle počítače nebo zařízení USB, která mají být připojena.

#### Hrom.paměť:

Provede připojení hromadné paměti mezi přístrojem, počítačem a dalšími zařízeními USB.

#### MTP:

Provede připojení MTP mezi přístrojem, počítačem a dalšími zařízeními USB.

- Paměťová karta v prostoru pro paměťovou kartu 1 je cílem připojení.

#### Dálkově z počítače:

Pro ovládání přístroje z počítače, například funkcí snímání nebo ukládání snímků v počítači, používá Imaging Edge

#### Poznámka

- Navázání spojení mezi přístrojem a počítačem může trvat jistou dobu, když je [Spojení USB] nastaveno na [Auto].

### Příbuzné téma

- [Nast. Dálkově z poč.: Cíl uložení fotografie](#)
- [Nast. Dálkově z poč.: Ul. sn. RAW+J do PC](#)

Digitální fotoaparát s výměnnými objektivy  
ILCE-7M3 α7III

## Nastavení USB LUN

---

Zvyšuje kompatibilitu omezením funkcí spojení USB.

**1** MENU →  (Nastavení) → [Nastavení USB LUN] → požadované nastavení.

### Podrobnosti o položce menu

**Více:**

Běžně používejte [Více].

**Jeden:**

Nastavte [Nastavení USB LUN] na [Jeden], pouze pokud se nemůžete připojit.

Digitální fotoaparát s výměnnými objektivy  
ILCE-7M3 α7III

## Napájení USB

Když je přístroj připojen k počítači nebo zařízení USB, nastaví, zda se napájení bude dodávat kabelem USB.

**1** MENU →  (Nastavení) → [Napájení USB] → požadované nastavení.

### Podrobnosti o položce menu

#### Zapnuto:

Když je přístroj připojen k počítači atd., bude napájení dodáváno do přístroje kabelem USB.

#### Vypnuto:

Napájení se do přístroje nedodává kabelem USB, když je přístroj připojen k počítači atd. Pokud použijete přiložený síťový adaptér, napájení se bude dodávat, i když vyberete [Vypnuto].

#### Poznámka

- Pro dodávky napájení kabelem USB vložte blok akumulátorů do přístroje.

Digitální fotoaparát s výměnnými objektivy  
ILCE-7M3 α7III

## Nast. Dálkově z poč.: Cíl uložení fotografie

Nastaví, zda se fotografie uložené ve fotoaparátu a počítači při snímání ve funkci vzdáleného PC uloží. Toto nastavení je užitečné, když chcete zkontrolovat nahrané snímky ve fotoaparátu, aniž byste fotoaparát opustili.

\* Vzdálené PC: Používá „Imaging Edge“ k ovládní přístroje z počítače včetně takových funkcí jako snímání a ukládání snímků v počítači.

**1** MENU →  (Nastavení) → [Nast. Dálkově z poč.] → [Cíl uložení fotografie] → požadované nastavení.

### Podrobnosti o položce menu

#### Pouze počítač:

Uloží fotografie pouze do počítače.

#### Počítač+sním. zařiz.:

Uloží fotografie do počítače a do fotoaparátu.

#### Poznámka

- Při snímání se vzdáleným PC nemůžete měnit nastavení pro [Cíl uložení fotografie]. Upravte nastavení před začátkem snímání.
- Pokud vložíte paměťovou kartu, na kterou nelze nahrávat, nemůžete pořizovat fotografie, i když vyberete [Počítač+sním. zařiz.].
- Pokud vyberete [Počítač+sním. zařiz.] a ve fotoaparátu není vložena paměťová karta, nemůžete uvolnit závěrku, i když je [Uvolnit bez karty] nastaveno na [Povolit].
- Při snímání se vzdáleným PC je [Režim nahrávání] v [Nast. záznam. média] uzamčeno na [Standardní] a nelze je změnit.
- Při přehrávání fotografií ve fotoaparátu nemůžete snímat se vzdáleným PC.

### Příbuzné téma

- [Spojení USB](#)
- [Uvolnit bez karty](#)
- [Nast. Dálkově z poč.: Ul. sn. RAW+J do PC](#)



Digitální fotoaparát s výměnnými objektivy  
ILCE-7M3 α7III

## Nast. Dálkově z poč.: Ul. sn. RAW+J do PC

Vybere typ souboru pro snímky, které se mají přenést do počítače při snímání se vzdáleným PC.

Při fotografování se vzdáleným PC, nezobrazí aplikace na počítači snímek, dokud nebude zcela přenesený. Při snímání RAW+JPEG můžete zvýšit rychlost zpracování zobrazení, když přenesete pouze snímky JPEG, namísto abyste přenášeli snímky RAW i JPEG.

\* Vzdálené PC: Používá Imaging Edge k ovládní přístroje z počítače, včetně takových funkcí jako snímání a ukládání snímků v počítači.

1 MENU →  (Nastavení) → [Nast. Dálkově z poč.] → [Ul. sn. RAW+J do PC] → požadované nastavení.

### Podrobnosti o položce menu

#### RAW & JPEG:

Přenesou soubory RAW i JPEG do počítače.

#### Pouze JPEG:

Přenesou do počítače pouze soubory JPEG.

#### Pouze RAW:

Přenesou do počítače pouze soubory RAW.

#### Poznámka

- Nastavení pro [Ul. sn. RAW+J do PC] nelze změnit při snímání se vzdáleným PC. Upravte nastavení před začátkem snímání.
- [Ul. sn. RAW+J do PC] lze nastavit pouze, když je [ Formát souboru] nastavena na [RAW & JPEG].
- Při snímání se vzdáleným PC je [Režim nahrávání] v [Nast. záznam. média] uzamčen na [Standardní] a nelze to změnit.

### Příbuzné téma



- [Spojení USB](#)
- [Formát souboru \(fotografie\)](#)
- [Nast. Dálkově z poč.: Cíl uložení fotografie](#)

Digitální fotoaparát s výměnnými objektivy  
ILCE-7M3 α7III

## Jazyk

---

Vybere jazyk, který se bude používat pro položky menu, varování a hlášení.

**1** MENU →  (Nastavení) → [ Jazyk] → požadovaný jazyk.

Digitální fotoaparát s výměnnými objektivy  
ILCE-7M3 α7III

## Nast.data/času

Když zapnete přístroj poprvé nebo když se zcela vybitý vnitřní nabíjecí zálohovací akumulátor, automaticky se zobrazí obrazovka nastavení hodin. Při prvním nastavování data a času vyberte toto menu.

**1** MENU →  (Nastavení) → [Nast.data/času] → požadované nastavení.

### Podrobnosti o položce menu

#### Letní čas:

Vybere letní čas [Zapnuto]/[Vypnuto].

#### Datum/čas:

Nastaví datum a čas.

#### Formát data:

Vybere formát zobrazení data a času.

#### Tip

- Chcete-li nabít interní nabíjecí zálohovací akumulátor, vložte nabitý blok akumulátorů a ponechejte přístroj na 24 hodin nebo víc s vypnutým napájením.
- Pokud se hodiny resetují při každém nabíjení akumulátoru, je možné, že interní nabíjecí zálohovací akumulátor je opotřebovaný. Obráťte se na servis.

Digitální fotoaparát s výměnnými objektivy  
ILCE-7M3 α7III

## Nastavení oblasti

---

Nastaví oblast, kde se přístroj používá.

**1** MENU →  (Nastavení) → [Nastavení oblasti] → požadovaná oblast.

Digitální fotoaparát s výměnnými objektivy  
ILCE-7M3 α7III

## Info. o copyrightu

Na fotografie zapisuje informace o autorských právech.

- 1 MENU →  (Nastavení) → [Info. o copyrightu] → požadované nastavení.
- 2 Když vyberete [Nastavit fotografa] nebo [Nastavit copyright], na displeji se objeví klávesnice. Zadejte vaše požadované jméno.

### Podrobnosti o položce menu

#### Zapsat info. o copyr.:

Nastaví, zda se zapíše informace o autorských právech. ([Zapnuto]/[Vypnuto])

- Když vyberete [Zapnuto], objeví se na obrazovce snímání ikona .

#### Nastavit fotografa:

Nastaví jméno fotografa.

#### Nastavit copyright:

Nastaví jméno držitele autorských práv.

#### Zobraz. info. o copyr.:

Zobrazí aktuální informace o autorských právech.

#### Poznámka

- Můžete zadat pouze alfanumerické znaky a symboly pro [Nastavit fotografa] a [Nastavit copyright]. Můžete zadat až 46 znaků.
- Při přehrávání snímků s informacemi o autorských právech se objeví ikona .
- Pokud chcete zabránit neautorizovanému použití [Info. o copyrightu], musíte předtím, než někomu půjčíte nebo předáte svůj fotoaparát, vymazat sloupce [Nastavit fotografa] a [Nastavit copyright].
- Sony neodpovídá za problémy nebo škody způsobené používáním [Info. o copyrightu].

### Příbuzné téma

- [Jak používat klávesnici](#)

Digitální fotoaparát s výměnnými objektivy  
ILCE-7M3 α7III

## Formátovat

Když používáte paměťovou kartu s tímto fotoaparátem poprvé, doporučujeme kartu ve fotoaparátu naformátovat kvůli stabilnímu výkonu karty. Formátování navždy vymaže všechna data na paměťové kartě a je nevratné. Cenná data si uložte do počítače, atd.

**1** MENU →  (Nastavení) → [Formátovat] → požadovaný prostor pro paměťovou kartu.

### Poznámka

- Formátování trvale vymaže všechna data včetně chráněných snímků a registrovaných nastavení (od M1 do M4).
- Kontrolka přístupu se při formátování rozsvítí. Nevytahujte paměťovou kartu, pokud svítí kontrolka přístupu.
- Formátujte paměťovou kartu v tomto fotoaparátu. Pokud budete formátovat paměťovou kartu na počítači, možná nepůjde paměťová karta použít. Záleží na typu formátování.
- Dokončení formátování bude možná trvat několik minut. Záleží na paměťové kartě.
- Pokud je zbývajících nabití bloku akumulátorů nižší než 1%, nemůžete paměťovou kartu formátovat.

Digitální fotoaparát s výměnnými objektivy  
ILCE-7M3 α7III

## Číslo souboru

Vybere, jak přiřazovat čísla souborů k fotografiím.

**1** MENU →  (Nastavení) → [Číslo souboru] → požadované nastavení.

### Podrobnosti o položce menu

#### Série:

Přístroj přiřadí čísla souborů postupně až do „9999“ bez resetování.

#### Resetovat :

Přístroj resetuje čísla, když je soubor nahrán do nové složky, a přiřadí souborům čísla začínající od „0001“.  
(Když nahrávací složka obsahuje soubor, přiřadí se číslo o jednu vyšší, než je nejvyšší přiřazené číslo.)

#### Tip

- Nastavení pro [Číslo souboru] se použije pro prostory 1 i 2.
- I když změníte nastavení [Prior. záznam. média], čísla souborů se budou postupně zvyšovat na obou paměťových kartách v obou prostorech, když nastavíte [Číslo souboru] na [Série].

Digitální fotoaparát s výměnnými objektivy  
ILCE-7M3 α7III

## Nast. jméno souboru

---

Pro snímky, které pořizujete, můžete určit tři první znaky názvu souboru.

- 1 MENU →  (Nastavení) → [Nast. jméno souboru].
- 2 Vyberte pole zadání pro název souboru, aby se na displeji zobrazila klávesnice, a pak zadejte tři znaky, které jste zvolili.
  - Nastavení pro [Nast. jméno souboru] se použije pro prostory 1 i 2.

### Poznámka

- Lze zadávat jen velká písmena, číslice a podtržítka. Podtržítka však nelze zadat jako první znak.
- Tři znaky názvu souboru, které určíte pomocí [Nast. jméno souboru], budou aplikovány pouze na snímky, které pořídíte po změně nastavení.

---

### Příbuzné téma

- [Jak používat klávesnici](#)



Digitální fotoaparát s výměnnými objektivy  
ILCE-7M3 α7III

## Nast. záznam. média: Prior. záznam. média

Vybere prostor pro paměťovou kartu, na kterou se má nahrávat. [Slot 1] je výchozí nastavení. Pokud nechcete měnit nastavení a budete používat pouze jednu paměťovou kartu, použijte prostor 1.

**1** MENU →  (Nastavení) → [Nast. záznam. média] → [Prior. záznam. média] → požadovaný prostor.

### Podrobnosti o položce menu

#### Slot 1:

Vybere médium v prostoru 1.

#### Slot 2:

Vybere médium v prostoru 2.

#### Tip

- Pokud chcete nahrát stejný snímek na dvě paměťové karty naráz nebo rozřídit nahrané snímky na dvě paměťové karty podle typu snímku (fotografie/video), použijte [Režim nahrávání].

#### Poznámka

- Prostor 2 podporuje média Memory Stick PRO Duo a karty SD. Prostor 1 podporuje pouze karty SD.

### Příbuzné téma

- [Paměťové karty, které lze použít](#)
- [Nast. záznam. média: Režim nahrávání](#)

Digitální fotoaparát s výměnnými objektivy  
ILCE-7M3 α7III

## Nast. záznam. média: Režim nahrávání

Můžete si vybrat způsob nahrávání snímku, například nahrávat stejný snímek současně na obě paměťové karty nebo nahrávat různé typy snímků na různé karty.

1 MENU →  (Nastavení) → [Nast. záznam. média] → [Režim nahrávání] → požadované nastavení.

### Podrobnosti o položce menu

#### Standardní:

Nahrává snímek na paměťovou kartu v prostoru, který vyberete v [Prior. záznam. média].

#### Souč. nahr. ():

Nahrává fotografii na obě paměťové karty a nahrává video na paměťovou kartu v prostoru pro paměťovou kartu, který vyberete v [Prior. záznam. média].

#### Souč. nahráv. ():

Nahrává fotografii na paměťovou kartu v prostoru pro paměťovou kartu, který vyberete v [Prior. záznam. média], a nahrává video na obě paměťové karty.

#### Souč. nahr. ( / ):

Nahrává fotografii a video na obě paměťové karty.

#### Třídít(RAW/JPEG):

Nahrává snímek ve formátu RAW na paměťovou kartu v prostoru pro paměťovou kartu, který vyberete v [Prior. záznam. média], a nahrává snímek ve formátu JPEG na druhou paměťovou kartu. Videá se nahrávají na paměťovou kartu v prostoru, který jste vybrali v [Prior. záznam. média].

#### Třídít(JPEG/RAW):

Nahrává snímek ve formátu JPEG na paměťovou kartu v prostoru pro paměťovou kartu, který vyberete v [Prior. záznam. média], a nahrává snímek ve formátu RAW na druhou paměťovou kartu. Videá se nahrávají na paměťovou kartu v prostoru, který jste vybrali v [Prior. záznam. média].

#### Třídít( / ):

Nahrává fotografii na paměťovou kartu v prostoru pro paměťovou kartu, který vyberete v [Prior. záznam. média], a nahrává video na druhou paměťovou kartu.

#### Tip

- I když je [Režim nahrávání] nastaven na [Třídít(RAW/JPEG)] nebo [Třídít(JPEG/RAW)], pokud není vybráno [RAW & JPEG] v [ Formát souboru], nahrají se pouze soubory zvoleného formátu.

### Příbuzné téma

- [Paměťové karty, které lze použít](#)
- [Nast. záznam. média: Prior. záznam. média](#)

Digitální fotoaparát s výměnnými objektivy  
ILCE-7M3 α7III

## Nast. záznam. média: Aut. přep. médium

Pokud se používaná paměťová karta zaplní nebo zapomenete vložit do prostoru paměťovou kartu, můžete nahrávat snímky na druhou paměťovou kartu.

1 MENU →  (Nastavení) → [Nast. záznam. média] → [Aut. přep. médium] → požadované nastavení.

### Podrobnosti o položce menu

#### Zapnuto:

Fotoaparát automaticky začne nahrávat na druhou paměťovou kartu, když se používaná paměťová karta zaplní nebo pokud zapomenete vložit paměťovou kartu.

#### Vypnuto:

Fotoaparát neprovede [Aut. přep. médium].

### Jak fotoaparát mění používaný prostor pro paměťovou kartu

#### Když je [Režim nahrávání] nastaven na [Standardní]:

Když nelze snímky nahrávat na používanou paměťovou kartu, přepne [Prior. záznam. média] automaticky a snímky se nahrají na druhou paměťovou kartu.

Když se po přepnutí zaplní druhá paměťová karta, fotoaparát začne znovu nahrávat v předchozím prostoru.

Příklad: Když je [Prior. záznam. média] nastaveno na [Slot 1]

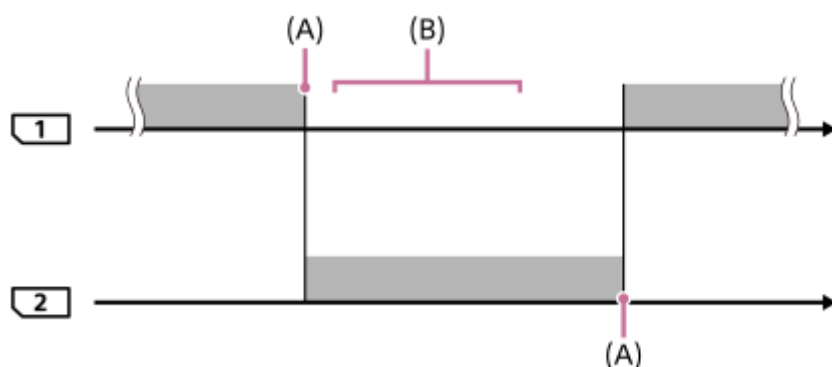





 : Nahrávání snímků

(A): Není už možné nahrávat na paměťovou kartu (kvůli nedostatku kapacity, atd.)



(B): Paměťová karta se nahradí jinou, na kterou lze nahrávat.

### Při nahrávání stejného snímku současně na dvě paměťové karty:

- Nahrávání fotografií s [Režim nahrávání] nastaveným na [Souč. nahr. ()]
- Nahrávání videa s [Režim nahrávání] nastaveným na [Souč. nahráv. ()]
- Nahrávání fotografií nebo videa s [Režim nahrávání] nastaveným na [Souč. nahr. ( / )]

Fotoaparát ukončí simultánní nahrávání, když je některá z paměťových karet plná. Když vytáhnete plnou paměťovou kartu, fotoaparát začne nahrávat na druhou paměťovou kartu.

Když nahradíte paměťovou kartu, která se zaplnila, kartou, na kterou lze nahrávat, fotoaparát znovu začne simultánně nahrávat se zvoleným nastavením.

Příklad: Když je [Prior. záznam. média] nastaveno na [Slot 1]  
 ([Režim nahrávání]: [Souč. nahr. (  /  )])

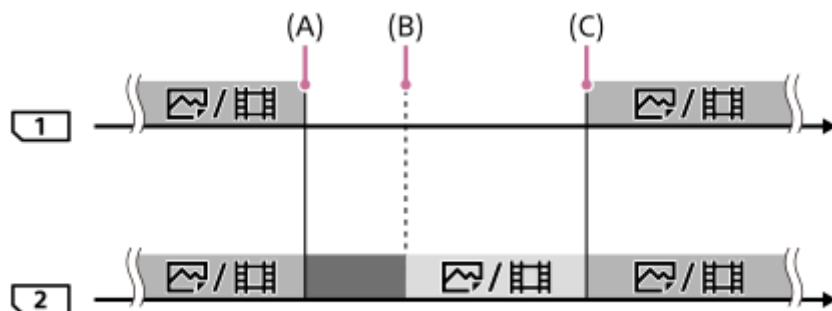

 : Simultánní nahrávání je umožněno.

 : Nahrávání je zakázáno.

 : Stejný snímek nelze nahrát simultánně.

(A): Není možné nahrávat na paměťovou kartu (kvůli nedostatku kapacity, atd.)

(B): Paměťová karta je vytažena.

(C): Je vložena paměťová karta, na kterou lze nahrávat.

- Snímky, které nejsou nahrány simultánně (například fotografie při [Souč. nahráv. (  )]) budou dále nahrávány na druhou paměťovou kartu, když se používaná paměťová karta zaplní.
- Když se používaná paměťová karta zaplní při nahrávání videa, video bude dále nahráváno na druhou paměťovou kartu, dokud se nahrávání neukončí.

#### Při nahrávání snímků zvlášť na dvě paměťové karty ve formátech RAW a JPEG:

- Když je [Režim nahrávání] nastaven na [Třídít(RAW/JPEG)] nebo [Třídít(JPEG/RAW)] a [  Formát souboru] je nastaveno na [RAW & JPEG]

Fotoaparát ukončí nahrávání, když je některá z paměťových karet plná. Když vytáhnete plnou paměťovou kartu, fotoaparát začne nahrávat ve formátech RAW a JPEG na druhou paměťovou kartu.

Když nahradíte paměťovou kartu, která se zaplnila, kartou, na kterou lze nahrávat, fotoaparát znovu začne nahrávat dva typy snímků zvlášť se zvoleným nastavením.

Příklad: Když je [Prior. záznam. média] nastaveno na [Slot 1]  
 ([Režim nahrávání]: [Třídít(RAW/JPEG)])

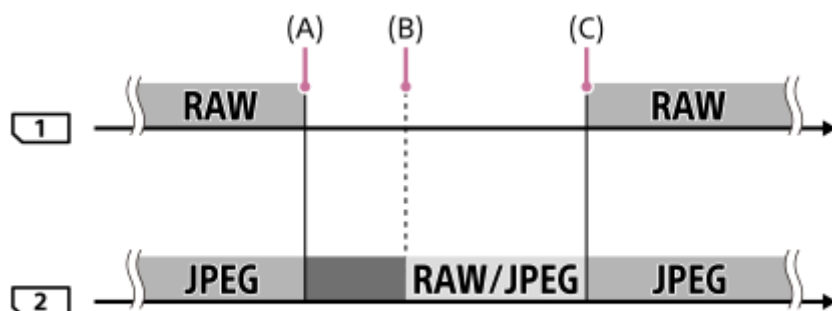

 : Snímky se roztřídí podle formátu souboru.

 : Nahrávání fotografií je znemožněno (lze nahrávat video).

 : Nelze třídít snímky.



(A): Není možné nahrávat na paměťovou kartu (kvůli nedostatku kapacity, atd.)

(B): Paměťová karta je vytažena.

(C): Je vložena karta, na kterou lze nahrávat.

- Když se používaná paměťová karta zaplní při nahrávání videa, fotoaparát začne nahrávat na druhou paměťovou kartu.



#### Při nahrávání snímků a videa zvlášť na dvě paměťové karty:

- Když je [Režim nahrávání] nastaven na [Třídít(  /  )]

Když se některá z paměťových karet zaplní, budou se fotografie i videa nahrávat na druhou paměťovou kartu.

Když vyměníte paměťovou kartu, která se zaplnila, kartou, na kterou lze nahrávat, fotoaparát znovu začne nahrávat dva typy snímků zvlášť se zvoleným nastavením.

Příklad: Když je [Prior. záznam. média] nastaveno na [Slot 1]

([Režim nahrávání]: [Třídít(  /  )])

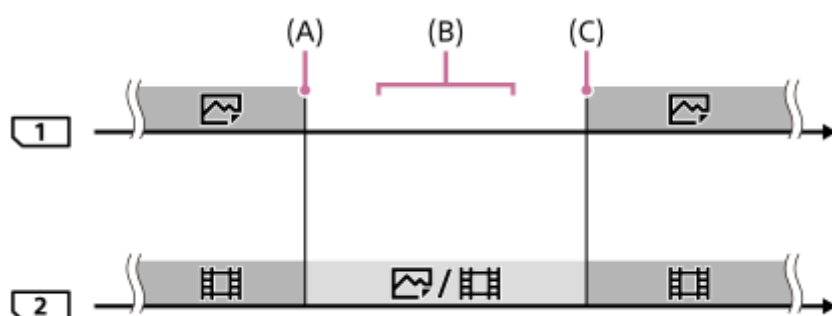

 : Snímky se roztřídí podle typu snímku.

 : Nelze třídít snímky.

(A): Není možné nahrávat na paměťovou kartu (kvůli nedostatku kapacity, atd.)

(B): Paměťová karta je vytažena.

(C): Je vložena karta, na kterou lze nahrávat.

#### Tip

- Snímky se nahrávají na paměťovou kartu v prostoru zobrazeném na displeji se symbolem šipky. Když fotoaparát přepne prostor pomocí [Aut. přep. médium], vyměňte paměťovou kartu v předchozím prostoru za kartu, na kterou lze nahrávat.
- Pokud je [Režim nahrávání] nastaven na [Standardní], nastavení pro [Prior. záznam. média] se automaticky přepne, když se přepne prostor. Pokud chcete nahrávat na prostor používaný před přepnutím, vyberte požadovaný prostor znovu pomocí [Prior. záznam. média].
- Pokud chcete nepřetržitě nahrávat s nastaveními vybranými pomocí [Režim nahrávání] a [Prior. záznam. média], nastavte [Aut. přep. médium] na [Vypnuto].
- I když fotoaparát nahrává video na dvě paměťové karty pomocí [Aut. přep. médium], nepřetržitá doba nahrávání je asi 29 minut na jednu nahrávku.

#### Příbuzné téma

- [Paměťové karty, které lze použít](#)
- [Doby nahrávání videa](#)
- [Nast. záznam. média: Prior. záznam. média](#)

Digitální fotoaparát s výměnnými objektivy  
ILCE-7M3 α7III

## Výběr složky záz. **.**

Pokud je [Název složky] nastaven na [Stand. forma] a existují 2 nebo více složek, můžete vybrat složku na paměťové kartě, kam se snímky budou nahrávat.

**1** MENU →  (Nastavení) → [Výběr složky záz.] → požadovaná složka.

### Poznámka

- Když je [Název složky] nastaven na [Forma času], nelze vybrat složku.
- Pokud je [Režim nahrávání] nastaven na něco jiného než [Standardní], můžete pouze vybrat společnou složku na obou paměťových kartách. Pokud společná složka neexistuje, můžete ji vytvořit pomocí [Nová složka].

### Příbuzné téma

- [Název složky](#)
- [Nast. záznam. média: Režim nahrávání](#)

Digitální fotoaparát s výměnnými objektivy  
ILCE-7M3 α7III

## Nová složka

Vytvoří novou složku na paměťové kartě pro nahrávání fotografií. Vytvoří se nová složka s číslem složky o jedno vyšším, než je nejvyšší číslo momentálně používané složky. Snímky se nahrají do nově vytvořené složky.

1 MENU →  (Nastavení) → [Nová složka].

### Poznámka

- Pokud do přístroje vložíte paměťovou kartu, která se používala v jiném zařízení, a budete fotografovat snímky, automaticky se vytvoří nová složka.
- Do jedné složky lze uložit až 4 000 snímků. Když je kapacita složky překročena, může se automaticky vytvořit nová složka.
- Pokud je [Režim nahrávání] nastaven na něco jiného než [Standardní], vytvoří se nová složka s číslem složky o jedno vyšším, než je nejvyšší číslo složky aktuálně používané oběma paměťovými kartami vloženými do prostorů pro paměťové karty.
- Pokud je [Režim nahrávání] nastaven na něco jiného než [Standardní] a pořídí se snímek, může se automaticky vytvořit nová složka.

### Příbuzné téma

- [Nast. záznam. média: Režim nahrávání](#)

Digitální fotoaparát s výměnnými objektivy  
ILCE-7M3 α7III

## Název složky

Fotografie jsou nahrány do složky, která se automaticky vytvořila uvnitř složky DCIM na paměťové kartě. Způsob přiřazování názvů složek lze změnit.

**1** MENU →  (Nastavení) → [Název složky] → požadované nastavení.

### Podrobnosti o položce menu

#### Stand.forma:

Forma názvu složky je následující: číslo složky + MSDCF.

Příklad: 100MSDCF

#### Forma času:

Forma názvu složky je následující: číslo složky + Y (poslední číslo)/MM/DD.

Příklad: 10070405 (Číslo složky: 100, datum: 04/05/2017)

#### Poznámka

- Nelze změnit nastavení [Název složky] pro videa.



Digitální fotoaparát s výměnnými objektivy  
ILCE-7M3 α7III

## Obnovit DB snímků

Pokud byste obrazové soubory zpracovávali na počítači, mohlo by dojít k problémům v souboru databáze obrazů. V takových případech se nebudou snímky z paměťové karty přehrávat na tomto přístroji. Pokud se tyto problémy vyskytnou, opravte soubor pomocí [Obnovit DB snímků].

1 MENU →  (Nastavení) → [Obnovit DB snímků] → požadovaný prostor pro paměťovou kartu → [Zadat].

### Poznámka

- Použijte dostatečně nabitý akumulátor. Nízká kapacita akumulátoru při opravách může poškodit data.

Digitální fotoaparát s výměnnými objektivy  
ILCE-7M3 α7III

## Zobr. info o médiu.

---

Zobrazí dobu pro nahrávání videa pro vloženou paměťovou kartu. Zobrazí také počet fotografií, které lze nahrát na vloženou paměťovou kartu.

**1** MENU →  (Nastavení) → [Zobr. info o médiu.] → požadovaný prostor pro paměťovou kartu.

Digitální fotoaparát s výměnnými objektivy  
ILCE-7M3 α7III

## Verze

Zobrazí verzi softwaru tohoto přístroje. Když se objeví aktualizace aplikací přístroje, zkontrolujte verzi, atd. Zobrazí také verzi objektivu, pokud je nasazen objektiv kompatibilní s aktualizacemi firmwaru. Pokud je nasazen adaptér pro bajonet kompatibilní s aktualizacemi firmwaru, zobrazí se verze adaptéru pro bajonet v oblasti objektivu.

1 MENU →  (Nastavení) → [Verze].

### Poznámka

- Aktualizace lze provádět pouze tehdy, pokud je zbývající kapacita akumulátoru  (3 zbývající čárky baterie) nebo vyšší. Použijte dostatečně nabitý blok akumulátorů.

Digitální fotoaparát s výměnnými objektivy  
ILCE-7M3 α7III

## Reset nastavení

---

Resetuje přístroj na výchozí nastavení. I když provedete [Reset nastavení], nahrané snímky se uchovají.

**1** MENU →  (Nastavení) → [Reset nastavení] → požadované nastavení.

### Podrobnosti o položce menu

#### Reset nast. fotoaparátu:

Obnoví výchozí hodnoty nastavení hlavních parametrů snímání.

#### Inicializovat:

Inicializuje všechna nastavení na výchozí.

#### Poznámka

- Při resetování si dejte pozor, abyste nevysunuli blok akumulátorů.
- Hodnota nastavená pomocí [Nastavení AF] nebude resetována, i když se provede [Reset nast. fotoaparátu] nebo [Inicializovat].
- Nastavení [Profil obrazu] nebudou resetována, ani když se provede [Reset nast. fotoaparátu] nebo [Inicializovat].

---

### Příbuzné téma

- [Nastavení AF](#)
- [Seznam hodnot výchozích nastavení](#)

Digitální fotoaparát s výměnnými objektivy  
ILCE-7M3 α7III

## Přidat položku

Můžete registrovat požadované položky menu do ★ (Mé menu) v MENU.

- 1 MENU → ★ (Mé menu) → [Přidat položku].
- 2 Vyberte položku, kterou chcete dodat do ★ (Mé menu), pomocí horní/spodní/levé/pravé strany řídicího kolečka.
- 3 Vyberte cíl pomocí horní/spodní/levé/pravé části řídicího kolečka.

### Tip

- Do ★ (Mé menu) můžete dodat až 30 položek.

### Poznámka

- Do ★ (Mé menu) nemůžete dodat následující položky.
  - Jakákoli položka v MENU →  (Přehrávání)
  - [Zobr. na televizoru]

### Příbuzné téma

- [Seřadit položky](#)
- [Vymazat položku](#)
- [Používání položek MENU](#)

Digitální fotoaparát s výměnnými objektivy  
ILCE-7M3 α7III

## Seřadit položky

---

Můžete přeskládat položky menu dodané do ★ (Mé menu) v MENU.

- 1 MENU → ★ (Mé menu) → [Seřadit položky].
  - 2 Vyberte položku, kterou chcete přesunout, pomocí horní/spodní/levé/pravé strany řídicího kolečka.
  - 3 Vyberte cíl pomocí horní/spodní/levé/pravé části řídicího kolečka.
- 

### Příbuzné téma

- [Přidat položku](#)

Digitální fotoaparát s výměnnými objektivy  
ILCE-7M3 α7III

## Vymazat položku

Můžete vymazat položky menu dodané do ★ (Mé menu) z MENU.

1 MENU → ★ (Mé menu) → [Vymazat položku].

2 Vyberte položku, kterou chcete vymazat, pomocí horní/spodní/levé/pravé strany řídicího kolečka a pak vymažte vybranou položku stisknutím středu.

### Tip

- Pro vymazání všech položek na stránce vyberte MENU → ★ (Mé menu) → [Vymazat stránku].
- Můžete vymazat všechny položky dodané do ★ (Mé menu) výběrem MENU → ★ (Mé menu) → [Vymazat vše].

### Příbuzné téma

- [Vymazat stránku](#)
- [Vymazat vše](#)
- [Přidat položku](#)

Digitální fotoaparát s výměnnými objektivy  
ILCE-7M3 α7III

## Vymazat stránku

Můžete vymazat všechny položky menu dodané ke stránce v ★ (Mé menu) v MENU.

- 1 MENU → ★ (Mé menu) → [Vymazat stránku].
- 2 Vyberte stránku, kterou chcete vymazat, pomocí levé/pravé strany řídicího kolečka a poté vymažte položky stisknutím středu řídicího kolečka.

### Příbuzné téma

- [Přidat položku](#)
- [Vymazat vše](#)



Digitální fotoaparát s výměnnými objektivy  
ILCE-7M3 α7III

## Vymazat vše

---

Můžete vymazat všechny položky menu dodané do ★ (Mé menu) v MENU.

**1** MENU → ★ (Mé menu) → [Vymazat vše].

**2** Vyberte položku [OK].

---

### Příbuzné téma

- [Přidat položku](#)
- [Vymazat stránku](#)

Digitální fotoaparát s výměnnými objektivy  
ILCE-7M3 α7III

## Upozornění

Nahlédněte také do „Poznámky k používání fotoaparátu“ v Návod k obsluze (příložen) k tomuto přístroji.

### Zálohování paměťových karet

V následujících případech může dojít k poškození dat. Kvůli ochraně nezapomeňte data zálohovat.

- Když vyjmete paměťovou kartu, odpojte kabel USB nebo vypnete přístroj, když zrovna provádí činnost čtení nebo zápisu.
- Když používáte paměťovou kartu na místech vystavených statické elektřině nebo elektromagnetickému rušení.

### Chyba souboru databáze

Pokud do přístroje vložíte paměťovou kartu, která neobsahuje soubor databáze obrazů, a zapnete napájení, přístroj automaticky vytvoří soubor databáze obrazů, na který spotřebuje určitou kapacitu paměťové karty. Proces může trvat delší dobu, a dokud se nedokončí, přístroj nelze používat.

Pokud nastane chyba souboru databáze, prostřednictvím aplikace PlayMemories Home vyexportujte všechny snímky do svého počítače a paměťovou kartu poté naformátujte v tomto přístroji.

### Přístroj nepoužívejte ani neukládejte na následujících místech

- Na extrémně horkém, chladném nebo vlhkém místě.  
Například v autě zaparkovaném na slunci se může tělo fotoaparátu deformovat, a to může způsobit poruchu.
- Ukládání na přímém slunci nebo v blízkosti topného tělesa  
Tělo fotoaparátu může změnit barvu, může dojít k deformacím, a to může způsobit poruchu.
- Na místech vystavených silným vibracím
- V blízkosti silného magnetického pole
- Na písčitéch nebo prašných místech  
Dbejte na to, aby se do přístroje nedostal písek nebo prach. Může dojít k poruše funkčnosti, v některých případech neopravitelné.
- Na místech, kde je vysoká vlhkost  
Může to způsobit plíseň na objektivu.

### Skladování

Pokud je fotoaparát po použití znečištěn, očistěte jej. Voda, prach, sůl, písek atd., který se dostane do fotoaparátu, může způsobit poruchu.

### Opatření pro nošení

- Nenoste fotoaparát s připojeným stativem. Otvor pro stativ by se mohl poškodit.
- Nevývíjejte na fotoaparát nadměrnou sílu, například držením za displej nebo blesk, úderem do objektivu atd.

### Provozní teploty

Nedoporučuje se fotografovat v extrémně studeném nebo teplém prostředí mimo tento rozsah.

### Sražena vlhkost

- Při rychlém přemístění přístroje z chladného do teplého prostředí může v jeho vnitřku dojít ke kondenzaci vlhkosti. Tato kondenzace může způsobit poruchu přístroje.
- Abyste zabránili kondenzaci vlhkosti, když přinesete přístroj přímo z chladného do teplého prostředí, nejprve jej umístěte do plastového sáčku a uzavřete jej, abyste zabránili přístupu vzduchu. Počkejte asi hodinu, dokud teplota

přístroje nedosáhne teploty okolí.

- Dojde-li ke kondenzaci vlhkosti, přístroj vypněte a počkejte zhruba hodinu, než se vlhkost odpaří. Pamatujte si, že pokud se pokusíte fotografovat se zbytkovou vlhkostí sraženou v objektivu, nebudete mít ostré snímky.

## Kompatibilita obrazových dat

Tento přístroj odpovídá univerzálnímu standardu DCF (Design rule for Camera File system) zavedenému organizací JEITA (Japan Electronics and Information Technology Industries Association).

## Poznámky pro přehrávání videa na jiných zařízeních

Videa XAVC S lze přehrávat pouze na zařízeních podporujících XAVC S.

## Displej a hledáček

- Pokud fotoaparát používáte v chladném prostředí, může snímek zanechávat stopu. Nejedná se o závadu.
- Na displej netlačte. Mohlo by dojít k nesprávnému zobrazení barev a jeho poruše.
- Pokud se na displej dostaly kapky vody nebo jiné tekutiny, otřete je suchou tkaninou. Pokud zůstane displej mokrá, jeho povrch se může změnit nebo poškodit. Může to způsobit poruchu.
- Pokud je objekt příliš blízko, na snímku se může objevit prach nebo otisky prstů z objektivu. Otřete objektiv měkkým hadříkem atd.
- Fotoaparát používá magnetické součásti včetně magnetů. Neumísťujte do blízkosti fotoaparátu zmagnetizované předměty, například kreditní karty a diskety.

## Služby a software poskytované jinými společnostmi

Síťové služby, obsah a [operační systém a] software tohoto přístroje mohou podléhat specifickým smluvním podmínkám a mohou být kdykoli změněny, přerušeny nebo ukončeny a je možné, že bude vyžadovat poplatky, registrace a informace o kreditních kartách.

Digitální fotoaparát s výměnnými objektivy  
ILCE-7M3 α7III

## Čištění

### Čištění objektivu

- Nepoužívejte čisticí prostředky obsahující organická rozpouštědla jako je např. ředidlo nebo benzín.
- Při čištění objektivu odstraňte prach běžně prodávaným ofukovacím balónkem. Prach přilnutý na povrch otřete měkkou tkaninou nebo savým papírem lehce navlhčeným roztokem na čištění objektivů. Otírání provádějte spirálovým pohybem od středu ke kraji. Čisticí roztok nestříkejte přímo na povrch objektivu.

### Čištění těla fotoaparátu

Nedotýkejte se součástí uvnitř bajonetu objektivu, např. kontaktu pro signál objektivu. Chcete-li vyčistit vnitřek bajonetu objektivu, k odstranění prachu použijte běžně prodávaný ofukovací balónek\*.

\* Nepoužívejte stlačený vzduch ve spreji, protože by mohlo dojít k poruše.

### Čištění povrchu přístroje

Povrch přístroje vyčistěte měkkým hadříkem jemně navlhčeným vodou, poté jej otřete suchou tkaninou. Aby nedošlo k poškození povrchu nebo krytu:

- Na přístroj nepoužívejte chemikálie, jakými jsou ředidla, benzín, alkohol, jednorázové čisticí ubrousky, repelenty, opalovací krémy nebo insekticidy.
- Nedotýkejte se přístroje, pokud máte některou z výše uvedených látek na ruce.
- Přístroj nenechávejte delší dobu v kontaktu s gumou nebo s vinylem.

### Čištění displeje

- Pokud byste při otírání displeje ubrouskem atd. moc tlačili, ochranná vrstva by se mohla poškrábat.
- Pokud se displej ušpiní otisky prstů nebo prachem, opatrně prach z povrchu odstraňte a pak očistěte displej měkkým hadříkem atd.

Digitální fotoaparát s výměnnými objektivy  
ILCE-7M3 α7III

## Režim čištění

Pokud se dostane dovnitř fotoaparátu prach nebo částice a ulpí na povrchu snímače obrazu (část, která převádí světlo na elektrický signál), může se to jevit jako tmavá místa na snímku. Záleží na prostředí snímání. Pokud se to stane, řiďte se při čištění snímače obrazu níže uvedenými kroky.

- 1 **Ověřte si, že je akumulátor dostatečně nabitý.**
- 2 **MENU →  (Nastavení) → [Režim čištění] → [Zadat].**  
Snímač obrazu trochu vibruje, aby se vytřepal prach.
- 3 **Vypněte přístroj podle zobrazených pokynů.**
- 4 **Sejměte objektiv.**
- 5 **Povrch snímače obrazu a okolí očistěte ofukovacím balónkem.**



- 6 **Nasadte objektiv.**

### Tip

- Postup, jak zkontrolovat množství prachu na snímači obrazu a další podrobnosti o způsobech čištění, naleznete na následující webové stránce.  
<http://support.d-imaging.sony.co.jp/www/support/ilc/sensor/index.php>

### Poznámka

- Rychlé čištění snímače obrazu.
- Ofukovací balónek není součástí dodávky. Použijte komerčně dostupný ofukovací balónek.
- Před čištěním se ujistěte, že zbývající kapacita akumulátoru je  (3 zbývající ikony baterie) nebo víc. Doporučuje se použít síťový adaptér (přiložen).
- Nepoužívejte stlačený vzduch ve spreji, protože by mohl uvnitř fotoaparátu rozptýlit kapičky vody.
- Nestrkejte špičku balónku do prostoru za objektiv, aby se špička balónku nedotkla snímače obrazu.
- Přístroj držte tak, aby směřoval dolů, aby prach mohl vypadnout ven.

- Při čištění s přístrojem netřeste.
- Při čištění snímače obrazu ofukovacím balónkem nefoukejte příliš silně. Pokud byste foukali na snímač příliš silně, vnitřek přístroje by mohl být poškozen.
- Pokud se prachu nezbavíte ani po vyčištění podle popisu, obraťte se na servisní středisko.

---

## Příbuzné téma

- [Odstraňování problémů](#)

4-732-948-65(1) Copyright 2018 Sony Corporation

Digitální fotoaparát s výměnnými objektivy  
ILCE-7M3 α7III

## Počet snímků, které lze nahrát

Když vložíte paměťovou kartu do fotoaparátu a nastavíte přepínač ON/OFF (napájení) na „ON“, počet snímků, které lze nahrát (pokud byste snímali s aktuálními nastaveními), se zobrazí na displeji.

### Poznámka

- Když bliká oranžově „0“ (počet nahratelých snímků), je paměťová karta plná. Vyměňte paměťovou kartu za jinou nebo vymažte snímky z aktuální paměťové karty.
- Když bliká oranžově „NO CARD“, znamená to, že není vložena paměťová karta. Vložte paměťovou kartu.

## Počet snímků, které lze nahrát na paměťovou kartu

Níže uvedená tabulka ukazuje přibližný počet snímků, které lze nahrát na paměťovou kartu formátovanou fotoaparátem. Hodnoty jsou definovány pomocí standardních paměťových karet Sony pro testování. Hodnoty se mohou lišit podle podmínek snímání a typu použité paměťové karty.

[ Velik. sním. JPEG]: [L: 24M]

[ Poměr stran]: [3:2] \*1

(Jednotky: snímky)

Formát souboru/  Kvalita JPEG	8 GB	32 GB	64 GB	256 GB
Standard	1100	4600	9200	36000
Jemné	790	3200	6400	25000
Extra jemné	435	1750	3500	14000
RAW & JPEG (Komprimovaný RAW)*2	215	870	1750	7000
RAW (komprimovaný RAW)	295	1200	2400	9600
RAW & JPEG (Nekomprimovaný RAW)*2	125	510	1000	4100
RAW (nekomprimovaný RAW)	150	610	1200	4950

\*1 Když je [ Poměr stran] nastaven na něco jiného než [3:2], můžete nahrávat více snímků, než jsou počty uvedené v tabulce. (kromě situace, když je vybráno [RAW])

\*2 [ Kvalita JPEG] když je vybráno [RAW & JPEG]: [Jemné]



### Poznámka

- I když je počet nahratelých snímků vyšší než 9999 snímků, objeví se „9999“.
- Uvedená čísla platí pro používání paměťové karty Sony.

Digitální fotoaparát s výměnnými objektivy  
ILCE-7M3 α7III

## Doby nahrávání videa



Níže uvedená tabulka uvádí přibližné celkové doby nahrávání při používání paměťové karty formátované tímto fotoaparátem. Hodnoty se mohou lišit podle podmínek snímání a typu použité paměťové karty.

Doby nahrávání, když je [  Formát souboru] nastaven na [XAVC S 4K] a [XAVC S HD], jsou doby nahrávání, když je snímání s [  Zástupné nahráv.] nastaveno na [Vypnuto].

(h (hodina), m (minuta))

	8 GB	32 GB	64 GB	256 GB
XAVC S 4K 30p 100M/25p 100M	8 m	35 m	1 h 15 m	5 h 15 m
XAVC S 4K 30p 60M/25p 60M	10 m	1 h	2 h 5 m	8 h 35 m
XAVC S 4K 24p 100M*/–	8 m	35 m	1 h 15 m	5 h 15 m
XAVC S 4K 24p 60M*/–	10 m	1 h	2 h 5 m	8 h 35 m
XAVC S HD 120p 100M/100p 100M	8 m	35 m	1 h 15 m	5 h 15 m
XAVC S HD 120p 60M/100p 60M	10 m	1 h	2 h 5 m	8 h 35 m
XAVC S HD 60p 50M/50p 50M	15 m	1 h 15 m	2 h 30 m	10 h 25 m
XAVC S HD 60p 25M/50p 25M	30 m	2 h 25 m	5 h	20 h 10 m
XAVC S HD 30p 50M/25p 50M	15 m	1 h 15 m	2 h 30 m	10 h 25 m
XAVC S HD 30p 16M/25p 16M	50 m	3 h 50 m	7 h 45 m	31 h 25 m
XAVC S HD 24p 50M*/–	15 m	1 h 15 m	2 h 30 m	10 h 25 m
AVCHD 60i 24M(FX)/50i 24M(FX)	40 m	2 h 55 m	6 h	24 h 15 m
AVCHD 60i 17M(FH)/50i 17M(FH)	55 m	4 h 5 m	8 h 15 m	33 h 15 m

\* Pouze když [Volič NTSC/PAL] je nastaven na NTSC.

- Nepřetržité snímání je možné asi po 29 minut (omezeno specifikacemi produktu).  
Nepřetržitá doba nahrávání se může lišit v následujících situacích:
  - Při zpomaleném/zrychleném snímání videa: Nahrávání se automaticky zastaví, když nahraný soubor dosáhne asi 29 minut (přehrávané video dosáhne asi 29 minut). (Nahrávání automaticky skončí, když nahraný soubor dosáhne asi 15 minut, pokud je [  Nast. záznamu] nastaveno na [60p/50p] a [  Snímek. frekvence] je nastavena na [30sn/s/25sn/s].)
- Doby pro zpomalená/zrychlená videa jsou doby přehrávání, nikoli nahrávání.

### Poznámka

- Dostupná délka záznamu videosekvencí se mění, protože fotoaparát využívá metodu VBR (Variable Bit-Rate (proměnná rychlost datového toku)), která automaticky upravuje kvalitu záznamu podle natáčeného záběru. Pokud natáčíte rychle se pohybující objekt, obraz je čistší, ale dostupná doba záznamu kratší, protože záznam vyžaduje větší objem paměti. Dostupná doba záznamu se také liší podle podmínek natáčení, objektu nebo nastavení kvality/velikosti obrazu.
- Uvedené doby jsou doby nahrávání při použití paměťové karty Sony.



## Poznámky k nepřetržitému nahrávání videa

- Nahrávání videa ve vysoké kvalitě a nepřetržitě vysokorychlostní nahrávání vyžadují velké množství energie. Proto pokud budete pokračovat ve snímání, bude teplota uvnitř fotoaparátu, zejména snímače obrazu, narůstat. V takových případech se fotoaparát automaticky vypne, protože povrch fotoaparátu se zahřeje na vysokou teplotu, nebo vysoká teplota ovlivňuje kvalitu snímků a nebo vnitřní mechanismus fotoaparátu.
- Doba dostupná pro nepřetržitě snímání videa, když fotoaparát nahrává s výchozími nastaveními poté, co bylo na chvíli vypnuto napájení, je následující. Hodnoty označují nepřetržitou dobu od momentu, kdy fotoaparát začne nahrávat, do doby, kdy nahrávání skončí.

Okolní teplota: 20 °C

- Doba nepřetržitého nahrávání pro videa (HD): asi 29 minut
- Doba nepřetržitého nahrávání pro videa (4K): asi 29 minut

Okolní teplota: 30 °C

- Doba nepřetržitého nahrávání pro videa (HD): asi 29 minut
- Doba nepřetržitého nahrávání pro videa (4K): asi 29 minut



Okolní teplota: 40 °C

- Doba nepřetržitého nahrávání pro videa (HD): asi 29 minut
- Doba nepřetržitého nahrávání pro videa (4K): asi 29 minut

[Tepl. auto. vyp. nap.]: [Standardní]

HD: XAVC S HD (60p 50M/50p 50M, když fotoaparát není připojen prostřednictvím Wi-Fi)

4K: XAVC S 4K (24p 60M/25p 60M, když fotoaparát není připojen prostřednictvím Wi-Fi)

- Délka doby dostupné pro nahrávání videa se liší podle teploty, formátu souboru/nastavení nahrávání pro videa, prostředí sítě Wi-Fi nebo stavu fotoaparátu před tím, než začnete nahrávat. Pokud často měníte kompozici snímku nebo pořizujete snímky po zapnutí napájení, teplota uvnitř fotoaparátu vzroste a doba pro nahrávání se zkrátí.
- Když se objeví ikona , vzrostla teplota fotoaparátu.
- Pokud fotoaparát skončí nahrávání videa kvůli vysoké teplotě, ponechte jej několik minut s vypnutým napájením. Až teplota uvnitř fotoaparátu zcela klesne, začněte nahrávat.
- Pokud se budete držet následujících pokynů, budete moci nahrávat videa po delší dobu.
  - Neponechávejte fotoaparát na přímém slunci.
  - Když fotoaparát nepoužíváte, vypněte jej.
- Když je  [Formát souboru] nastaven na [AVCHD], velikost souboru videa je omezena na asi 2 GB. Pokud velikost souboru videa při nahrávání dosáhne 2 GB, automaticky se vytvoří nový soubor videa.

Digitální fotoaparát s výměnnými objektivy  
ILCE-7M3 α7III

## Používání síťového adaptéru/nabíječky akumulátorů v zahraničí

Nabíječku akumulátorů (prodává se samostatně) a síťový adaptér (přiložen) můžete používat v jakékoli zemi nebo regionu, kde je napájení v rozsahu od 100 V do 240 V AC a 50 Hz/60 Hz.

Je možné, že bude třeba použít zásuvkový adaptér pro připojení do sítě. Záleží na zemi/regionu. Obrat'te se na cestovní kancelář atd. a jeden si dopředu připravte.

### Poznámka

- Nepoužívejte elektronický napěťový transformátor, protože by mohlo dojít k poruše.

Digitální fotoaparát s výměnnými objektivy  
ILCE-7M3 α7III

## Formát AVCHD

---

Formát AVCHD byl vyvinut pro digitální videokamery s vysokým rozlišením pro nahrávání signálu HD (vysoké rozlišení) s využitím vysoce účinné kompresní technologie kódování. Formát MPEG-4 AVC/H.264 slouží ke kompresi videodat a systém Dolby Digital nebo Linear PCM slouží ke kompresi audiodat.

Formát MPEG-4 AVC/H.264 dokáže komprimovat snímky s vyšší účinností než tradiční formát pro obrazovou kompresi.

- Protože formát AVCHD používá technologii kompresního kódování, ve scénách, kde se plocha, úhel záběru, jas apod. výrazně mění, nemusí být obraz stabilní. Nejedná se však o závadu.

Digitální fotoaparát s výměnnými objektivy  
ILCE-7M3 α7III

## Licence

---

### Poznámky týkající se licence

Tento přístroj obsahuje aplikace, které jsou použity na základě licenčních smluv s jejich vlastníky. Na základě žádostí vlastníků autorských práv těchto softwarových aplikací máme povinnost vám poskytnout následující informace. Licence (v angličtině) jsou uloženy v interní paměti přístroje. Pokud si chcete přečíst licence ve složce „PMHOME“ - „LICENSE“, mezi přístrojem a počítačem vytvořte spojení hromadné paměti.

TENTO PŘÍSTROJ JE LICENCOVÁN V RÁMCI LICENCE AVC PATENT PORTFOLIO PRO OSOBNÍ POUŽITÍ UŽIVATELE NEBO JINÉ UŽITÍ, ZA KTERÉ SE NEPLATÍ POPLATKY PRO

(i) KÓDOVÁNÍ VIDEO V SOULADU SE STANDARDY AVC („AVC VIDEO“) A/NEBO

(ii) DEKÓDOVÁNÍ VIDEO AVC, KTERÉ BYLO ZAKÓDOVÁNO UŽIVATELEM V RÁMCI OSOBNÍ AKTIVITY A/NEBO BYLO ZÍSKÁNO OD POSKYTOVATELE VIDEO S LICENCÍ K POSKYTOVÁNÍ VIDEO AVC.

ŽÁDNÁ LICENCE NENÍ UDĚLENA NEBO PŘEDPOKLÁDÁNA PRO JAKÉKOLI JINÉ VYUŽITÍ. DODATEČNÉ INFORMACE VČETNĚ TĚCH TÝKAJÍCÍCH SE REKLAMNÍHO, VNITŘNÍHO A KOMERČNÍHO POUŽITÍ A PRODEJE LICENCÍ LZE ZÍSKAT OD MPEG LA, L.L.C..

VIZ [HTTP://WWW.MPEGLA.COM](http://www.mpegla.com)

### Užitý software GNU GPL/LGPL

Ve fotoaparátu jsou obsaženy aplikace, které lze použít v rámci následujících veřejných licencí GNU General Public License (dále jen „GPL“) nebo GNU Lesser General Public License (dále jen „LGPL“).

V rámci této licence máte právo přístupu ke zdrojovému kódu tohoto softwaru, na jeho úpravy a redistribuci, a to za podmínek stanovených v příložené dokumentaci GPL/LGPL.

Zdrojový kód je k dispozici na Internetu.

Ke stažení použijte následující adresu URL.

<http://oss.sony.net/Products/Linux/>

S dotazy na obsah zdrojového kódu se na nás prosím neobracejte.

Digitální fotoaparát s výměnnými objektivy  
ILCE-7M3 α7III

## Specifikace

---

### Fotoaparát

#### [Systém]

**Typ fotoaparátu**

Digitální fotoaparát s výměnnými objektivy

**Objektiv**

Objektiv E-mount Sony

#### [Snímač obrazu]

**Formát snímku**

35 mm full frame (35,6 mm × 23,8 mm), snímač obrazu CMOS

**Počet efektivních pixelů fotoaparátu**

Asi 24 200 000 pixelů

**Celkový počet pixelů fotoaparátu**

Asi 25 300 000 pixelů

#### [SteadyShot]

**Systém**

Snímač systému stabilizace posunu obrazu ve fotoaparátu

#### [Protiprachový]

**Systém**

Antistatická povrchová úprava na optickém filtru a mechanismu posunu snímače obrazu

#### [Systém automatického ostření]

**Systém detekce**

Systém detekce fáze/systém detekce kontrastu

**Rozsah citlivosti**

–3 EV až +20 EV (při ISO 100 ekvivalentní F2,0)

**Iluminátor AF**

Asi 0,3 m až 3,0 m (Při používání FE 28-70 mm F3.5-5.6 OSS)

#### [Elektronický hledáček]

**Typ**

1,3 cm (typ 0,5) Elektronický hledáček

**Celkový počet bodů**

2 359 296 bodů

**Pokrytí rámečku**

100%

**Zvětšení**

Asi 0,78 × s objektivem 50 mm na nekonečno,  $-1 \text{ m}^{-1}$

**Oční bod**

Asi 23 mm od očnice a asi 18,5 mm od rámečku očnice při  $-1 \text{ m}^{-1}$

**Dioptrická korekce**

-4,0 m<sup>-1</sup> až +3,0 m<sup>-1</sup>

## [Displej]

### Displej LCD

7,5 cm (typ 3,0), podsvícení TFT, dotykový panel

### Celkový počet bodů

921 600 bodů

## [Řízení expozice]

### Způsob měření

1 200 zónové hodnotící měření

### Rozsah měření

-3 EV až +20 EV (při ISO 100 ekvivalentní s objektivem F2,0)

### Citlivost ISO (doporučený index expozice)

Fotografie: ISO 100 až ISO 51 200 (rozšířené ISO: minimální ISO 50, maximální ISO 204 800), [ISO AUTO] (ISO 100 až 12 800, maximum/minimum lze nastavit.)

Videa: ISO 100 až ekvivalentní ISO 51 200, [ISO AUTO] (ISO 100 až ekvivalentní ISO 12 800, maximum/minimum lze nastavit.)

### Kompenzace expozice

±5,0 EV (lze přepínat mezi kroky 1/3 EV a 1/2 EV)

Při použití ovladače kompenzace expozice: ±3,0 EV (krok 1/3 EV)

## [Závěrka]

### Typ

Elektronicky řízená, vertikální traverzní, fokální rovina

### Rozsah rychlosti

Fotografie: 1/8 000 sekundy až 30 sekund, BULB

Videa: 1/8 000 sekundy až 1/4 sekundy (krok 1/3 EV)





- Zařízení kompatibilní s 1080 60i (zařízení kompatibilní s 1080 50i): až 1/60 (1/50) sekundy v režimu AUTO (až 1/30 (1/25) sekundy v režimu automatické pomalé závěrky)

### Rychlost synchronizace blesku

1/250 sekundy (při používání blesku vyrobeného společností Sony)

## [Nepřetržitě snímání]

### Rychlost nepřetržitého snímání

 : Maximálně asi 10 snímků za sekundu/  : Maximálně asi 8 snímků za sekundu/  : Maximálně asi 6 snímků za sekundu/  : Maximálně asi 3 snímky za sekundu

- Založeno na našich podmínkách měření. Rychlost nepřetržitého snímání může být pomalejší, záleží na podmínkách snímání.

## [Nahrávací formát]

### Formát souboru

vyhovující JPEG (DCF Ver. 2.0, Exif Ver. 2.31, MPF Baseline), RAW (formát Sony ARW 2.3)

### Video (formát XAVC S)

Kompatibilní s formátem MPEG-4 AVC/H.264 XAVC S ver.1.0

Videa: MPEG-4 AVC/H.264

Zvuk: LPCM 2k (48kHz 16bitů)

### Video (formát AVCHD)

Kompatibilní s formátem AVCHD Ver. 2.0

Videa: MPEG-4 AVC/H.264

Zvuk: Dolby Digital 2k, vybavený Dolby Digital Stereo Creator

- Vyrobeno podle licence společnosti Dolby Laboratories.

## [Nahrávací média]

Memory Stick, karty SD

## [Prostor]

### SLOT 1

Prostor pro karty SD (kompatibilní s UHS-I a UHS II)

### SLOT 2

Prostor pro dvě karty Memory Stick PRO Duo a karty SD (kompatibilní s UHS-I)

Podporuje činnosti mezi dvěma paměťovými kartami.

## [Vstupní/výstupní konektory]

### Konektor USB Type-C

SuperSpeed USB (USB 3.1 Gen 1)

### Multifunkční terminál/Terminál mikro USB\*

Hi-Speed USB (USB 2.0)

\* Podporuje zařízení kompatibilní s mikro USB.

### HDMI

mikrokonektor HDMI typu D

### Konektor (mikrofon)

Stereo mini konektor Ø 3,5 mm

### Konektor (sluchátka)

Stereo mini konektor Ø 3,5 mm

## [Napájení, obecně]

### Model No.

WW541200

### Jmenovitý příkon

7,2 V 

### Spotřeba (při snímání)

Používání FE 28-70 mm F3.5-5.6 OSS

Při používání hledáčku: asi 3,2 W

Při používání displeje: asi 2,8 W

### Provozní teplota

0 až 40 °C

### Skladovací teplota

-20 až 55 °C

### Rozměry (š/v/h) (asi)

126,9 × 95,6 × 73,7 mm

126,9 × 95,6 × 62,7 mm (od držáku k displeji)

### Hmotnost (vyhovující CIPA) (asi)

650 g (včetně bloku akumulátorů, karty SD)

### Mikrofon

Stereo

### Reproduktor

Mono

### TiskExif

Kompatibilní

### DPOF

Kompatibilní

### PRINT Image Matching III

Kompatibilní

## [Bezdrátová LAN]

### Podporovaný formát

IEEE 802.11 b/g/n

### Frekvenční pásmo

2,4 GHz

### Bezpečnost

WEP/WPA-PSK/WPA2-PSK

### Způsob připojení

Wi-Fi Protected Setup™ (WPS)/ruční

### Způsob přístupu

Režim infrastruktury

## [NFC]

### Typ tagu

Kompatibilní s NFC Forum Type 3 Tag

## [Komunikace Bluetooth]

Bluetooth standard ver. 4.1

### Frekvenční pásmo

2,4 GHz

## Síťový adaptér AC-UUD12/AC-UUE12

### Jmenovitý příkon

100 – 240 V  , 50/60 Hz, 0,2 A

### Jmenovitý výkon

5 V  , 1,5 A

## Nabíjecí blok akumulátorů NP-FZ100

### Jmenovité napětí

7,2 V 

## Objektiv FE 28-70mm F3.5-5.6 OSS (přiloženo k ILCE-7M3K)

### Ohnisková vzdálenost

28 mm – 70 mm

### Skupiny objektivu – prvky

8 – 9

### Úhel pohledu

75° – 34°

### Minimální ostření\*

0,3 m – 0,45 m

\* Minimální ostření je nejkratší vzdálenost od snímáče obrazu k objektu.

### Maximální zvětšení

0,19×

### Minimální clona

f/22 – f/36

### Průměr filtru

55 mm

### Rozměry (max. průměr × výška)

Asi 72,5 mm × 83 mm

### Hmotnost

Asi 295 g



## **SteadyShot**



Dostupný

Změna provedení a parametrů bez upozornění je vyhrazena.

4-732-948-65(1) Copyright 2018 Sony Corporation

Digitální fotoaparát s výměnnými objektivy  
ILCE-7M3 α7III

## Ochranné známky

- Memory Stick a  jsou ochranné známky či registrované ochranné známky společnosti Sony Corporation.
- XAVC S a  jsou registrované ochranné známky společnosti Sony Corporation.
- AVCHD a logo AVCHD jsou ochranné známky společnosti Panasonic Corporation a Sony Corporation.
- Mac je ochranná známka společnosti Apple Inc., registrovaná v USA a dalších zemích.
- IOS je registrovaná ochranná známka nebo ochranná známka společnosti Cisco Systems Inc.
- iPhone a iPad jsou ochranné známky společnosti Apple Inc. registrované ve Spojených státech a dalších zemích.
- Blu-ray Disc™ a Blu-ray™ jsou ochranné známky Blu-ray Disc Association.
- DLNA a DLNA CERTIFIED jsou ochranné známky Digital Living Network Alliance.
- USB Type-C™ a USB-C™ jsou registrované známky organizace USB Implementers Forum.
- Logo USB-IF SuperSpeed USB Trident je registrovaná ochranná známka organizace USB Implementers Forum, Inc. 
- Dolby, Dolby Audio a symbol dvojitého D jsou ochranné známky společnosti Dolby Laboratories.
- Pojmy HDMI a HDMI High-Definition Multimedia Interface a rovněž logo HDMI jsou ochranné známky nebo zapsané ochranné známky společnosti HDMI Licensing Administrator, Inc. ve Spojených státech a dalších zemích.
- Microsoft a Windows jsou registrované ochranné známky nebo ochranné známky Microsoft Corporation ve Spojených státech amerických a/nebo jiných zemích.
- Logo SDXC je ochranná známka SD-3C, LLC.
- Facebook a logo „f“ jsou ochranné známky nebo registrované ochranné známky společnosti Facebook, Inc.
- Android a Google Play jsou ochranné známky nebo registrované ochranné známky společnosti Google Inc.
- YouTube a logo YouTube jsou ochranné známky nebo registrované ochranné známky společnosti Google Inc.
- Wi-Fi, logo Wi-Fi a Wi-Fi Protected Setup jsou ochranné známky nebo registrované ochranné známky společnosti Wi-Fi Alliance.
- Značka N je ochranná známka nebo registrovaná ochranná známka společnosti NFC Forum, Inc. ve Spojených státech amerických a jiných zemích.
- Značka a loga Bluetooth® jsou registrované ochranné známky společnosti Bluetooth SIG, Inc. a veškeré použití těchto značek společností Sony Corporation podléhá licenci.
- QR code je ochranná známka Denso Wave Inc.
- Tento návod dále obsahuje názvy systémů a produktů, které jsou zpravidla ochrannými známkami nebo registrovanými ochrannými známkami svých vývojářů či výrobců. Značky ™ nebo ® však nemusí být v této příručce použity ve všech případech.

Digitální fotoaparát s výměnnými objektivy  
ILCE-7M3 α7III

















## Seznam hodnot výchozích nastavení

Následující hodnoty jsou výchozí hodnoty nastavení.

### Resetování nastavení na výchozí hodnoty

Vyberte MENU →  (Nastavení) → [Reset nastavení] → [Reset nast. fotoaparátu] nebo [Inicializovat] → [Zadat]. Položky, které lze resetovat pomocí [Reset nast. fotoaparátu], jsou omezeny. Viz následující tabulky. Pokud vyberete [Inicializovat], všechna nastavení fotoaparátu budou resetována na výchozí hodnoty.

#### 1 Nastavení snímání

















Položky MENU	Výchozí hodnota nastavení	Lze resetovat pomocí [Reset nast. fotoaparátu]
 Formát souboru	JPEG	✓
 Typ souboru RAW	Komprimovaný	✓
 Kvalita JPEG	Jemné	✓
 Velik. sním. JPEG (když je [  Poměr stran] nastaven na [3:2])	L: 24M	✓
 Velik. sním. JPEG (když je [  Poměr stran] nastaven na [16:9])	L: 20M	✓
 Velik. sním. JPEG (když je [  Poměr stran] nastaven na [3:2] nahrávání ve velikosti ekvivalentní APS-C)	L: 10M	✓
 Velik. sním. JPEG (když je [  Poměr stran] nastaven na [16:9] nahrávání ve velikosti ekvivalentní APS-C)	L: 8.7M	✓
 Poměr stran	3:2	✓
APS-C/Super 35mm (  Snímání)	Auto	—
APS-C/Super 35mm (  Sním.: manuál.)	Vypnuto	—
 RŠ u dl.exp.	Zapnuto	✓
 RŠ při vys.ISO	Normální	✓
 Barevný prostor	sRGB	✓
Kompenz. objektivu (Kompenz. stínování)	Auto	—
Kompenz. objektivu (Komp. chrom. aber.)	Auto	—
Kompenz. objektivu (Kompenz. zkreslení)	Vypnuto	—
Volba scény	Portrét	✓
Režim pohonu	Jeden snímek	✓
Nastavení řady (Samosp. běh. exp. ř.)	Vypnuto	✓
Nastavení řady (Směr or.exp.)	0→--→+	✓









Položky MENU	Výchozí hodnota nastavení	Lze resetovat pomocí [Reset nast. fotoaparátu]
Vyvolat	—	—
Paměť	—	—
Vybrat médium	Slot 1	✓
Reg. vl. nast. sním.	—	—
Fce interval. sním. (Intervalové snímání)	Vypnuto	✓
Fce interval. sním. (Čas zahájení snímání)	1 s	✓
Fce interval. sním. (Interval snímání)	3 s	✓
Fce interval. sním. (Počet snímků)	30	✓
Fce interval. sním. (Citlivost sled. AE)	Střední	✓
Fce interval. sním. (Tiché sním. v interv.)	Zapnuto	✓
Fce interval. sním. (Priorita interv. sním.)	Vypnuto	✓
Režim ostření	Automatické AF	✓
Nast. priority v AF-S	Vyvážený důraz	—
Nast. priority v AF-C	Vyvážený důraz	—
Oblast ostření	Široká	✓
Nastavení zaostření	—	✓
Př. obl. AF vý./ší.	Vypnuto	✓
Iluminátor AF	Auto	✓
Prostř. zamknutý AF	Vypnuto	✓
Nast. AF na obl./oko (Prior. obl./oka v AF)	Zapnuto	✓
Nast. AF na obl./oko (Detekce subjektu)	Člověk	✓
Nast. AF na obl./oko (Zob. rám. det. obl.)	Vypnuto	✓
Nast. AF na obl./oko (Zobr. oka zvířete)	Zapnuto	✓
Citlivost sled. AF	3(Standardní)	✓
Systém AF	AF s detekcí fáze	—
Pohon clony v AF	Standardní	—
AF se spouští	Zapnuto	—
Před-AF	Vypnuto	—
Eye-Start AF	Vypnuto	—
Fce reg. obl. AF	Vypnuto	—
Vym. reg. obl. AF	—	—
Autom. zruš. obl. AF	Vypnuto	—
Zobr. obl. průb. AF	Zapnuto	—









































Položky MENU	Výchozí hodnota nastavení	Lze resetovat pomocí [Reset nast. fotoaparátu]
Nastavení AF* (Nastavení úpravy AF) * Tato položka není resetována, i když vyberete [Reset nast. fotoaparátu] nebo [Inicializovat].	Vypnuto	—
Nastavení AF* (Vymazat) * Tato položka není resetována, i když vyberete [Reset nast. fotoaparátu] nebo [Inicializovat].	—	—
Nastavení AF* (velikost) * Tato položka není resetována, i když vyberete [Reset nast. fotoaparátu] nebo [Inicializovat].	±0	—
Komp.expozice	±0,0	✓
Reset kompenza. EV	Resetovat	—
ISO	ISO AUTO	✓
Min. čas, ISO AUTO	Standardní	✓
Režim měření	Víceb.	✓
Prior. ob. víceb. měř.	Zapnuto	✓
Bod bodového měř.	Střed	✓
Krok expozice	0,3 EV	—
 AEL se závěrkou	Auto	—
Úpr. stand. expoz.	±0,0	—
Režim blesku	Autom.blesk	✓
Kompenz.blesku	±0,0	✓
Komp.exp.	Okolí i blesk	—
Bezdrátový blesk	Vypnuto	✓
Bez červ.očí	Vypnuto	✓
Nast. exter. blesku (Nast. akt. ext. blesku)	—	—
Nast. exter. blesku (Vlast. nast. ext. bl.)	—	—
Vyvážení bílé	Auto	✓
Nast. priority v AWB	Standardní	✓
DRO/Auto HDR	Optimalizace dyn. rozsahu: Auto	✓
Kreativní styl	Standard	✓
Obrazový efekt	Vypnuto	✓
Profil obrazu	Vypnuto	✓
Zvětšení zaostření	—	✓

Položky MENU	Výchozí hodnota nastavení	Lze resetovat pomocí [Reset nast. fotoaparátu]
Doba zvětš. ostření	Bez omezení	—
 Vých. zvětš. zaost.	x1.0	—
 AF při zvětš. zaos.	Zapnuto	—
 Asistent MF	Zapnuto	—
Nastavení obrysů (Zobrazení obrysů)	Vypnuto	—
Nastavení obrysů (Úroveň obrysů)	Střední	—
Nastavení obrysů (Barva obrysů)	Bílá	—
 Sním. s red. blik.	Vypnuto	✓
Registrace obličeje	—	—
Priorita regist. oblič.	Zapnuto	✓



## 2 Nastavení snímání2

Položky MENU	Výchozí hodnota nastavení	Lze resetovat pomocí [Reset nast. fotoaparátu]
 Režim expozice	Program auto	✓
 Režim expozice	Program auto	✓
 Formát souboru	XAVC S HD	✓
 Nast. záznamu (když je [  Formát souboru] nastaven na [XAVC S 4K])	24p 60M/25p 60M	✓
 Nast. záznamu (když je [  Formát souboru] nastaven na [XAVC S HD])	60p 50M/50p 50M	✓
 Nast. záznamu (když je [  Formát souboru] nastaven na [AVCHD])	60i 17M(FH)/50i 17M(FH)	✓
 Nast. zpo.+zrych. (  Nast. záznamu)	30p/25p	✓
 Nast. zpo.+zrych. (  Snímk. frekvence)	120fps/100fps	✓
 Zástupné nahráv.	Vypnuto	✓
 Rychlost AF	Normální	✓
 Citlivost sled. AF	Standardní	✓
 Auto. pom. závěr.	Zapnuto	✓
Nahrávání zvuku	Zapnuto	✓
Úroveň nahr. zvuku	26	✓
Zobr. úrov. zvuku	Zapnuto	—
Časování zvuk. výst.	Živě	✓
Redukce zvuku větru	Vypnuto	✓
 Zobrazení značky	Vypnuto	—

Položky MENU	Výchozí hodnota nastavení	Lze resetovat pomocí [Reset nast. fotoaparátu]
 Nastavení značky (Střed)	Vypnuto	—
 Nastavení značky (Vzhled)	Vypnuto	—
 Nastavení značky (Bezpečná oblast)	Vypnuto	—
 Nastavení značky (Vodící mřížka)	Vypnuto	—
Režim světla videa	Spojení s napájením	—
Film pomocí spouště	Vypnuto	—
 Tiché snímání	Vypnuto	✓
Sp. s el. př. lamelou	Zapnuto	—
Uvol.bez obj.	Povolit	—
Uvolnit bez karty	Povolit	—
SteadyShot	Zapnuto	✓
Nastav. SteadyShot (Úprava SteadyShot)	Auto	✓
Nastav. SteadyShot (Ohn. vzdál. SteadyS.) (když je [Úprava SteadyShot] nastaven na [Manuál])	8mm	✓
Zoom	—	—
Nastavení zoomu	Pouze optický zoom	—
Otoč. kroužku zoomu	Levý(W)/Pravý(T)	—
Tlačítko DISP (Monitor)	Zobraz. všech inf.	—
Tlačítko DISP (Hledáček)	Úroveň	—
FINDER/MONITOR	Auto	—
Nastavení zebry (Zobrazení zebry)	Vypnuto	—
Nastavení zebry (Úroveň zebry)	70	—
R. Mřížky	Vypnuto	—
Průvod. nast. expoz.	Vypnuto	—
Displej živ. náhledu	Efekt nastavení Zap.	—
Délka kontin. sním.	Nezobrazit	—
Auto prohlíž.	Vypnuto	—
 Vlastní klávesa (Řídicí kolečko)	Nenastaveno	—
 Vlastní klávesa (Uživatel. tlačítko 1)	Vyvážení bílé	—
 Vlastní klávesa (Uživatel. tlačítko 2)	Oblast ostření	—
 Vlastní klávesa (Uživatel. tlačítko 3)	Režim ostření	—

Položky MENU	Výchozí hodnota nastavení	Lze resetovat pomocí [Reset nast. fotoaparátu]
 Vlastní klávesa (Uživatel. tlačítko 4)	Výběr dotyk. obsluhy	—
 Vlastní klávesa (Prostř. tl. multivoliče)	Standard ostření	—
 Vlastní klávesa (Prostřední tlačítko)	AF podle oka	—
 Vlastní klávesa (Levé tlačítko)	Režim pohonu	—
 Vlastní klávesa (Pravé tlačítko)	ISO	—
 Vlastní klávesa (Tlačítko Dolů)	Nenastaveno	—
 Vlastní klávesa (Funkce tlačítka AEL)	Fixace AEL	—
 Vlastní klávesa (Tlačítko AF-ON)	AF zapnut	—
 Vlastní klávesa (Tlač. zámku zaostř.)	Fixace zaostř.	—
 Vlastní klávesa (Řídicí kolečko)	Použít Vlastní (  )	—
 Vlastní klávesa (Uživatel. tlačítko 1)	Použít Vlastní (  )	—
 Vlastní klávesa (Uživatel. tlačítko 2)	Použít Vlastní (  )	—
 Vlastní klávesa (Uživatel. tlačítko 3)	Použít Vlastní (  )	—
 Vlastní klávesa (Uživatel. tlačítko 4)	Použít Vlastní (  )	—
 Vlastní klávesa (Prostř. tl. multivoliče)	Použít Vlastní (  )	—
 Vlastní klávesa (Prostřední tlačítko)	Použít Vlastní (  )	—
 Vlastní klávesa (Levé tlačítko)	Použít Vlastní (  )	—
 Vlastní klávesa (Pravé tlačítko)	Použít Vlastní (  )	—
 Vlastní klávesa (Tlačítko Dolů)	Použít Vlastní (  )	—
 Vlastní klávesa (Funkce tlačítka AEL)	Použít Vlastní (  )	—
 Vlastní klávesa (Tlačítko AF-ON)	Použít Vlastní (  )	—
 Vlastní klávesa (Tlač. zámku zaostř.)	Použít Vlastní (  )	—
 Vlastní klávesa (Uživatel. tlačítko 1)	Pou. Vlastní (  /  )	—
 Vlastní klávesa (Uživatel. tlačítko 2)	Pou. Vlastní (  /  )	—



Položky MENU	Výchozí hodnota nastavení	Lze resetovat pomocí [Reset nast. fotoaparátu]
<input type="checkbox"/> Vlastní klávesa (Uživatel. tlačítko 3)	Chránit	—
<input type="checkbox"/> Vlastní klávesa (Tlačítko Fn/  )	Odeslat do smartph.	—
Nast. nabídky funkcí	—	—
Nastavení ovladače	 Av  Tv	—
Otočení Av/Tv	Normální	—
Kompenz. Ev ovlad.	Vypnuto	—
Tlačítko MOVIE	Vždy	—
Zámek souč. ovlád.	Vypnuto	—
Zvukové signály	Zapnuto	—
Kroužek funkcí(obj.)	Ostření s pohonem	—

## Sít'



Chcete-li resetovat položky pro [Sít'] na výchozí hodnoty, vyberte [Inicializovat] nebo [Reset síťových nast.]. Tyto položky se neresetují na výchozí hodnoty, ani když vyberete [Reset nast. fotoaparátu].

Položky MENU	Výchozí hodnota nastavení
Fce Od. do smartph. (Odeslat do smartph.)	—
Fce Od. do smartph. (  Cíl odesílání)	Pouze zástupné
Poslat do počítače	—
Funkce přenosu FTP	—
Zobr. na televizoru	—
Ovl. smartphonem (Ovl. smartphonem)	Vypnuto
Ovl. smartphonem ( <input type="checkbox"/> Připojení)	—
Ovl. smartphonem (Vždy připojeno)	Vypnuto
Režim letadlo	Vypnuto
Nastavení Wi-Fi (Stisk WPS)	—
Nastavení Wi-Fi (Nastav. příst. bodu)	—
Nastavení Wi-Fi (Zobr. adresu MAC)	—
Nastavení Wi-Fi (Reset SSID/Hesla)	—
Nastavení Bluetooth (Funkce Bluetooth)	Vypnuto
Nastavení Bluetooth (Párování)	—
Nastavení Bluetooth (Zobr. adresu zařízení)	—
<input type="checkbox"/> Nast. info. o poloze (Propoj. info. o pol.)	Vypnuto

Položky MENU	Výchozí hodnota nastavení
<input type="checkbox"/> Nast. info. o poloze (Auto. korekce času) (když je [Propoj. info. o pol.] nastaveno na [Zapnuto])	Zapnuto
<input type="checkbox"/> Nast. info. o poloze (Auto. nast. oblasti) (když je [Propoj. info. o pol.] nastavena na [Zapnuto])	Zapnuto
Dávk. ovl. Bluetooth	Vypnuto
Uprav. Název zaříz.	—
Import. kořen. cert.	—
Reset síťových nast.	—

## Přehrávání



Chcete-li resetovat položky pro [Přehrávání] na výchozí hodnoty, vyberte [Inicializovat]. Tyto položky se neresetují na výchozí hodnoty, ani když vyberete [Reset nast. fotoaparátu].





Položky MENU	Výchozí hodnota nastavení
Chránit	—
Otočit	—
Vymazat	—
Hodnocení	—
Nast. hod. (Vlast. kl.)	—
Specifikace tisku	—
Kopírovat	—
Zachytit foto	—
 Zvětšit	—
 Zvětšit vých. zvětš.	Standardní zvětšení
 Zvětšit vých. pol.	Poloha zaostření
Prezentace (Opakovat)	Vypnuto
Prezentace (Interval)	3 s
Vyb. méd. pro přehr.	Slot 1
Režim prohlížení	Přehled dat
Přehled snímků	9 snímků
Zobr. jako skupinu	Vypnuto
Natočení displeje	Auto
Nast. přesk. na sn. (Vyberte ovladač)	Přední ovladač
Nast. přesk. na sn. (Způs. přesk. na sn.)	Po jednom
Nepř. přehr.,  Inter.	—

Položky MENU	Výchozí hodnota nastavení
Rych. přehr.,  Inter.	5

## Nastavení

Chcete-li resetovat položky pro [Nastavení] na výchozí hodnoty, vyberte [Inicializovat]. Tyto položky se neresetují na výchozí hodnoty, ani když vyberete [Reset nast. fotoaparátu].

Položky MENU	Výchozí hodnota nastavení
Jas displeje	Manuál
Jas hledáčku	Auto
Tepl. barvy hledáčku	±0
Pomoc zobr. Gamma	Vypnuto
Nastavení hlasitosti	7
Vymaz.potvrzení	Nejprve "zruš"
Kvalita zobrazení	Standardní
Zaháj. úsp. energie	1 min.
Tepl. auto. vyp. nap.	Standardní
Volič NTSC/PAL	—
Režim čištění	—
Dotyková obsluha	Vypnuto
Dotyk. panel/plocha	Pouze dotyk. panel
Nast. dotyk. plochy (Obsluha na výšku)	Zap.
Nast. dotyk. plochy (Rež. polohy dotykem)	Absolutní poloha
Nast. dotyk. plochy (Oblast obsluhy)	 1/2 vpravo
Režim demo	Vypnuto
Nastavení TC/UB (Nastav. zobr. TC/UB)	Počítadlo
Nastavení TC/UB (TC Preset)	—
Nastavení TC/UB (UB Preset)	—
Nastavení TC/UB (TC Format)	DF
Nastavení TC/UB (TC Run)	Rec Run
Nastavení TC/UB (TC Make)	Preset
Nastavení TC/UB (UB Time Rec)	Vypnuto
IR dálkové ovládání	Vypnuto
Nastavení HDMI (Rozlišení HDMI)	Auto
Nastavení HDMI (  Výstup 24p/60p)	60p
Nastavení HDMI (Zobraz. info. HDMI)	Zapnuto

Položky MENU	Výchozí hodnota nastavení
Nastavení HDMI (  Výstup TC)	Vypnuto
Nastavení HDMI (  Ovládání REC)	Vypnuto
Nastavení HDMI (OVLÁDÁNÍ HDMI)	Zapnuto
 Volba výstupu 4K	Pam. karta+HDMI
Spojení USB	Auto
Nastavení USB LUN	Více
Napájení USB	Zapnuto
Nast. Dálkově z poč. (Cíl uložení fotografie)	Pouze počítač
Nast. Dálkově z poč. (Ul. sn. RAW+J do PC)	RAW & JPEG
 Jazyk	—
Nast.data/času	—
Nastavení oblasti	—
Info. o copyrightu (Zapsat info. o copyr.)	Vypnuto
Info. o copyrightu (Nastavit fotografa)	—
Info. o copyrightu (Nastavit copyright)	—
Info. o copyrightu (Zobraz. info. o copyr.)	—
Formátovat	—
Číslo souboru	Série
Nast. jméno souboru	DSC
Nast. záznam. média (Prior. záznam. média)	Slot 1
Nast. záznam. média (Režim nahrávání)	Standardní
Nast. záznam. média (Aut. přep. médium)	Vypnuto
Výběr složky záznam.	—
Nová složka	—
Název složky	Stand.forma
Obnovit DB snímků* * To se neprovede, ani když vyberete [Reset nast. fotoaparátu] nebo [Inicializovat].	—
Zobr. info o médiu.	—
Verze	—
Reset nastavení	—

## ★ Mé menu

Chcete-li resetovat položky pro [Mé menu] na výchozí hodnoty, vyberte [Inicializovat] nebo [Vymazat vše]. Tyto položky se neresetují na výchozí hodnoty, ani když vyberete [Reset nast. fotoaparátu].

<b>Položky MENU</b>	<b>Výchozí hodnota nastavení</b>
Přidat položku	—
Seřadit položky	—
Vymazat položku	—
Vymazat stránku	—
Vymazat vše	—

4-732-948-65(1) Copyright 2018 Sony Corporation

Digitální fotoaparát s výměnnými objektivy  
ILCE-7M3 α7III

## Odstraňování problémů

---

Jestliže se při používání přístroje objeví problémy, zkuste následující řešení.

- 1** Vyjměte akumulátor, asi minutu vyčkejte, akumulátor opět vložte a pak zapněte napájení.
- 2** Inicializujte nastavení.
- 3** Obrat'te se na prodejce Sony nebo na místní autorizovaný servis. Dodatečné informace o přístroji a odpovědi na často kladené otázky můžete najít na naší webové stránce zákaznické podpory.  
<http://www.sony.net/>

---

### Příbuzné téma

- [Reset nastavení](#)

Digitální fotoaparát s výměnnými objektivy  
ILCE-7M3 α7III

## Varovné zprávy

---

### Nastavte oblast/datum/čas.

- Nastavte oblast, datum a čas. Pokud jste přístroj delší dobu nepoužívali, dobijte interní nabíjecí zálohovací akumulátor.

### Nedostatečné napájení.

- Funkce čištění snímače obrazu a kopírování snímku nebude pracovat, protože zbývající kapacita akumulátoru je příliš nízká. Znovu nabijte blok akumulátorů nebo dodávejte napájení pomocí síťového adaptéru.

### Paměťovou kartu nelze použít. Naformátovat?

- Paměťová karta byla naformátovaná na počítači a souborový formát byl upraven. Vyberte [Zadat] a poté paměťovou kartu naformátujte. Paměťovou kartu můžete použít znovu, ale všechna data, která obsahovala, budou odstraněna. Dokončení formátování může trvat nějakou dobu. Pokud se zpráva zobrazuje stále, paměťovou kartu vyměňte.

### Chyba paměťové karty.

- Byla vložena nekompatibilní paměťová karta.
- Formátování se nezdařilo. Paměťovou kartu znovu naformátujte.

### Z paměťové karty nelze číst. Vložte znovu paměťovou kartu.

- Byla vložena nekompatibilní paměťová karta.
- Paměťová karta je poškozena.
- Konektor paměťové karty je znečištěn.

### Paměťová karta je uzamčená.

- Používáte paměťovou kartu s přepínačem ochrany proti zápisu nebo přepínačem ochrany proti vymazání s přepínačem nastaveným do polohy LOCK. Přepínač nastavte do polohy pro záznam.

### Nelze otevřít závěrku, protože není vložena paměťová karta.

- Do prostoru pro paměťovou kartu vybraného v [Prior. záznam. média] nebyla vložena žádná karta.
- Pokud chcete uvolnit závěrku bez vložení paměťové karty do fotoaparátu, nastavte [Uvolnit bez karty] na [Povolit]. V takovém případě se snímky neuloží.

### Na tuto paměťovou kartou nemusí být možné běžně nahrávat nebo z ní přehrávat.

- Byla vložena nekompatibilní paměťová karta.

### Zpracování...

- Když provádíte redukci šumu, provede se činnost redukce. Během operace redukce šumu nelze provádět žádné fotografování.

### Nelze zobrazit.

- Snímky pořízené jinými přístroji nebo snímky upravené na počítači se nemusí zobrazit.
- Zpracování na počítači, jako například vymazávání obrazových souborů, může způsobit nesrovnalosti v souborech databáze obrazů. Opravte soubory databáze obrazů.

**Zkontrolujte, zda je nasazen objektiv. U nepodporovaného objektivu nastavte "Uvol.bez obj." na "Povolit".**

- Objektiv není nasazen nebo není nasazen správně. Pokud se zpráva zobrazí, když je objektiv nasazen, nasadte ho znovu. Pokud se zpráva objevuje často, zkontrolujte, zda kontakty objektivu a přístroje nejsou znečištěny.
- Když nasazujete přístroj na astronomický teleskop nebo podobné zařízení nebo používáte nepodporovaný objektiv, nastavte [Uvol.bez obj.] na [Povolit].

**Nelze vytisknout.**

- Pokusili jste se označit snímky ve formátu RAW značkou DPOF.

**Přehřátí fotoaparátu. Nechte jej vychladnout.**

- Přístroj se zahřál, protože jste natáčeli nepřetržitě. Vypněte napájení a počkejte, než přístroj vychladne a bude znovu připraven ke snímání.



- Dlouhou dobu jste pořizovali snímky a teplota přístroje se zvýšila.



- Počet snímků převyšuje počet, pro který je možná správa dat v souboru databáze přístroje.



- Soubor databáze nelze registrovat. Zkopírujte všechny snímky do počítače pomocí PlayMemories Home a paměťovou kartu obnovte.

**Chyba souboru databáze snímků**

- V souboru databáze obrazů je nějaký problém. Vyberte položku [Nastavení] → [Obnovit DB snímků].

**Chyba systému**

**Chyba fotoaparátu. Vypněte a zapněte kameru.**

- Vyjměte akumulátor a vložte ho znovu. Pokud se zpráva objevuje často, obraťte se na místní autorizovaný servis Sony.

**Chyba souboru databáze obrazů. Chcete ho obnovit?**

- Nemůžete nahrávat a přehrávat video AVCHD, protože je poškozen soubor databáze obrazů. Obnovte soubor databáze obrazů podle instrukcí na obrazovce.

**Nelze zvětšit.**

**Nelze otočit snímek.**

- Zvětšení nebo otáčení snímků pořízených jinými přístroji nemusí být možné.

**Nelze vytvářet složky.**

- Složka na paměťové kartě má první tři čísla „999“. V tomto fotoaparátu už nemůžete vytvářet více složek.

---

**Příbuzné téma**

- [Poznámky k paměťové kartě](#)
- [Formátovat](#)
- [Uvol.bez obj.](#)







Digitální fotoaparát s výměnnými objektivy  
ILCE-7M3 α7III

## Doporučené stránky

---

-  **Auto Switch Media**  
Pokud používáte dva prostory pro paměťovou kartu, můžete automaticky přepnout na nahrávání na druhou paměťovou kartu, když je používaná paměťová karta plná.
-  **Jak dodat informace o poloze na snímky**  
Na snímky můžete nahrávat informace o poloze. Informace o poloze lze získat pomocí smartphonu.
-  **Informace o kompatibilitě objektivu ILCE-7M3**  
Tento web poskytuje informace o kompatibilitě objektivů. (Otevře se další okno.)