

**WF-100 Series**

# **Uživatelská příručka**

# Copyright

Bez předchozího písemného souhlasu společnosti Seiko Epson Corporation je zakázáno kteroukoli část této publikace reprodukovat, ukládat ve vyhledávacím systému nebo přenášet jakoukoli formou nebo prostředky, a to elektronicky, mechanicky, kopírováním, nahráváním nebo jakýmkoli jiným způsobem. Společnost nenesе žádnou přímou odpovědnost za použití zde uvedených informací. Neodpovídá ani za případné škody plynoucí z použití zde uvedených informací. Informace, které jsou zde obsaženy, jsou určeny výhradně k použití při práci s touto tiskárnou společnosti Epson. Společnost Epson neodpovídá za důsledky použití těchto informací při práci s jinými tiskárnami.

Společnost Seiko Epson Corporation ani její přidružené společnosti nenesou vůči kupujícímu nebo třetím stranám žádnou odpovědnost za škody, ztráty, náklady nebo výdaje způsobené kupujícímu nebo třetím stranám jako důsledek nehody či nesprávného použití tohoto produktu, nevhodného zacházení, neodborné úpravy, opravy či změny produktu nebo nedodržení pokynů pro obsluhu a údržbu společnosti Seiko Epson Corporation (mimo USA).

Společnost Seiko Epson Corporation ani její přidružené společnosti neodpovídají za žádné škody nebo problémy způsobené použitím jakéhokoli příslušenství nebo spotřebního zboží, na němž není uvedeno označení originálních produktů Original Epson Products nebo Epson Approved Products od společnosti Seiko Epson Corporation.

Společnost Seiko Epson Corporation nezodpovídá za žádné škody způsobené elektromagnetickým rušením vzniklým v důsledku použití kabelů rozhraní, které nejsou označeny jako schválené produkty Epson Approved Products společnosti Seiko Epson Corporation.

© 2016 Seiko Epson Corporation. All rights reserved.

Obsah této příručky a specifikace tohoto výrobku se mohou bez předchozího upozornění změnit.

# Ochranné známky

- ❑ EPSON® je registrovaná ochranná známka a EPSON EXCEED YOUR VISION nebo EXCEED YOUR VISION jsou ochranné známky společnosti Seiko Epson Corporation.
- ❑ Microsoft®, Windows®, and Windows Vista® are registered trademarks of Microsoft Corporation.
- ❑ Apple, Macintosh, Mac OS, OS X, Bonjour, Safari, iPad, iPhone, iPod touch, and iTunes are trademarks of Apple Inc., registered in the U.S. and other countries. AirPrint and the AirPrint logo are trademarks of Apple Inc.
- ❑ Google Cloud Print™, Chrome™, Chrome OS™, and Android™ are trademarks of Google Inc.
- ❑ Adobe, Adobe Reader, Acrobat, and Photoshop are trademarks of Adobe systems Incorporated, which may be registered in certain jurisdictions.
- ❑ Intel® is a registered trademark of Intel Corporation.
- ❑ Obecná poznámka: Další zde použité názvy produktů slouží pouze k identifikačním účelům a mohou být ochrannými známkami příslušných vlastníků. Společnost Epson se vzdává všech práv na tyto značky.

## Obsah

### Copyright

### Ochranné známky

### O této příručce

Úvod k příručkám. . . . .	7
Označení a symboly. . . . .	7
Popisy používané v této příručce. . . . .	7
Odkazy na operační systémy. . . . .	8

### Důležité pokyny

Bezpečnostní pokyny. . . . .	9
Bezpečnostní pokyny pro baterii. . . . .	10
Varování a důležité informace o tiskárně. . . . .	10
Důležité informace a varování pro nastavení a používání tiskárny. . . . .	10
Varování a důležité informace o používání tiskárny s bezdrátovým připojením. . . . .	12
Varování a důležité informace o používání displeje LCD. . . . .	12
Likvidace evropských modelů tiskáren. . . . .	12
Ochrana osobních informací. . . . .	12

### Tipy pro chytré používání

Tipy: Tisk s použitím základního ovladače Epson (Windows). . . . .	13
Tipy: Nabíjení baterie. . . . .	13
Tipy: Tisk z chytrého telefonu nebo tabletu. . . . .	13
Tipy: Úpravy hustoty nebo barvy. . . . .	14
Tipy: Zohlednění prostředí. . . . .	14
Tipy: Skladování tiskárny. . . . .	15

### Základní informace o tiskárně

Názvy dílů a funkcí. . . . .	16
Ovládací panel. . . . .	18
Tlačítka a indikátory. . . . .	18
Průvodce k LCD displeji. . . . .	18
Možnosti nabídky. . . . .	20
Nabídka. . . . .	20

### Vkládání papíru

Pokyny k manipulaci s papírem. . . . .	23
--	----

Dostupný papír a kapacita. . . . .	24
Seznam typů papíru. . . . .	25
Vkládání papíru do Zadní podávání papíru. . . . .	25

### Tisk

Tisk z počítače. . . . .	29
Používání základního ovladače Epson (pouze pro Windows). . . . .	29
Základní informace o tisku – Windows. . . . .	31
Základní informace o tisku – Mac OS X. . . . .	32
Oboustranný tisk (pouze systém Windows). . . . .	35
Tisk několika stránek na jeden list. . . . .	36
Tisk odpovídající velikosti papíru. . . . .	37
Tisk několika souborů zároveň (pouze v systému Windows). . . . .	38
Zvětšení tisku a tvorba plakátů (pouze v systému Windows). . . . .	39
Tisk s využitím pokročilých funkcí. . . . .	45
Tisk z chytrých zařízení. . . . .	47
Používání funkce Epson iPrint. . . . .	47
Používání funkce AirPrint. . . . .	49
Zrušení tisku. . . . .	49
Zrušení tisku - tlačítka tiskárny. . . . .	49
Zrušení tisku – Windows. . . . .	50
Zrušení tisku – Mac OS X. . . . .	50

### Nabíjení baterie

Zásady nabíjení baterie. . . . .	51
Nabíjení baterie připojením k síťovému adaptéru. . . . .	51
Nabíjení baterie prostřednictvím připojení USB. . . . .	51

### Výměna inkoustových kazet a dalších spotřebních dílů

Kontrola stavu zbývajících inkoustu a údržbové sady. . . . .	53
Kontrola stavu zbývajících inkoustu a údržbové sady - ovládací panel. . . . .	53
Kontrola stavu zbývajících inkoustu a údržbové sady - Windows. . . . .	53
Kontrola stavu zbývajících inkoustu a údržbové sady – Mac OS X. . . . .	53
Kódy inkoustových kazet. . . . .	54
Bezpečnostní opatření při manipulaci s inkoustovými kazetami. . . . .	54
Výměna inkoustových kazet. . . . .	57

Kód údržbové sady. . . . .	60
Pokyny pro manipulaci s údržbovou sadou. . . . .	60
Výměna údržbové sady. . . . .	61
Dočasný tisk černým inkoustem. . . . .	64
Dočasný tisk černým inkoustem – Windows. . . . .	65
Dočasný tisk černým inkoustem – Mac OS X. . . . .	66
Šetření černým inkoustem, když dochází (jen pro Windows). . . . .	67

## Zlepšení kvality tisku

Kontrola a čištění tiskové hlavy. . . . .	68
Kontrola stavu tiskové hlavy a její čištění – ovládací panel. . . . .	68
Kontrola stavu tiskové hlavy a její čištění – Windows. . . . .	69
Kontrola stavu tiskové hlavy a její čištění – Mac OS X. . . . .	69
Nastavení tiskové hlavy. . . . .	69
Nastavení tiskové hlavy – ovládací panel. . . . .	70
Nastavení tiskové hlavy – Windows. . . . .	70
Nastavení tiskové hlavy – Mac OS X. . . . .	71
Čištění dráhy papíru. . . . .	71

## Informace o aplikacích a síťových službách

Služba Epson Connect. . . . .	72
Web Config. . . . .	72
Spuštění nástroje Web Config ve webovém prohlížeči. . . . .	73
Spuštění aplikace Web Config v systému Windows. . . . .	73
Spuštění aplikace Web Config v systému Mac OS X. . . . .	73
Potřebné aplikace. . . . .	74
Ovladač tiskárny pro Windows. . . . .	74
Ovladač tiskárny pro Mac OS X. . . . .	76
Epson Easy Photo Print. . . . .	77
E-Web Print (jen pro Windows). . . . .	77
EPSON Software Updater. . . . .	77
EpsonNet Config. . . . .	78
Odinstalace aplikací. . . . .	78
Odinstalace aplikací – Windows. . . . .	78
Odinstalace aplikací – Mac OS X. . . . .	79
Instalace aplikací. . . . .	79
Aktualizace aplikací a firmwaru. . . . .	80

## Řešení problémů

Kontrola stavu tiskárny. . . . .	81
Kontrola chybových kódů na LCD displeji. . . . .	81
Kontrola stavu tiskárny – Windows. . . . .	83
Kontrola stavu tiskárny – Mac OS X. . . . .	83
Odstranění uvízlého papíru. . . . .	83
Odstranění uvízlého papíru z Zadní podávání papíru. . . . .	83
Odstranění uvízlého papíru z vnitřku tiskárny. . . . .	84
Papír není podáván správně. . . . .	85
Problémy s napájením a ovládacím panelem. . . . .	86
Tiskárna se nezapne. . . . .	86
Tiskárna se nevypne. . . . .	86
Displej LCD ztmaví. . . . .	86
Když je tiskárna napájena z baterie, napájení se náhle vypne. . . . .	86
Nelze nabít baterii z počítače. . . . .	86
Tiskárna netiskne. . . . .	87
Problémy s výtisky. . . . .	87
Kvalita tisku je nízká. . . . .	87
Výtisk má nesprávnou polohu, velikost nebo okraje. . . . .	89
Papír se rozmazává nebo je kvalita tisku nedostatečná. . . . .	89
Tisknou se nesprávné nebo porušené znaky. . . . .	90
Vytisknutý obraz je zrcadlově převrácený. . . . .	90
Problém s výtiskem nebylo možné odstranit. . . . .	90
Tisk je příliš pomalý. . . . .	90
Jiné problémy. . . . .	91
Tiskárna při dotyku slabě probíjí. . . . .	91
Provoz tiskárny je hlučný. . . . .	91
Aplikace je blokována branou firewall (pouze v systému Windows). . . . .	92

## Příloha

Technické údaje. . . . .	93
Specifikace tiskárny. . . . .	93
Specifikace rozhraní. . . . .	94
Specifikace Wi-Fi. . . . .	94
Protokol zabezpečení. . . . .	94
Podporované služby dalších poskytovatelů. . . . .	94
Rozměry. . . . .	95
Elektrické specifikace. . . . .	95
Specifikace provozního prostředí. . . . .	97
Požadavky na systém. . . . .	97
Informace o normách a předpisech. . . . .	98
Standardy a schválení. . . . .	98
Omezení týkající se kopírování. . . . .	100

**Obsah**

Přemístování nebo přeprava tiskárny. . . . .	100
Kde najdete pomoc. . . . .	101
Webové stránky technické podpory. . . . .	101
Kontaktování podpory společnosti Epson. . . . .	101

# O této příručce

---

## Úvod k příručkám

Nejnovější verze následujících příruček jsou k dispozici na webu podpory společnosti Epson.

<http://www.epson.eu/Support> (pro Evropu)

<http://support.epson.net/> (mimo Evropu)

**Důležité bezpečnostní pokyny (tištěná příručka)**

Poskytuje pokyny pro zajištění bezpečného používání této tiskárny. V některých oblastech a pro některé modely nemusí být tato příručka dostupná.

**Začínáme (tištěná příručka)**

Obsahuje informace o nastavení tiskárny, instalaci softwaru, používání tiskárny, řešení problémů a další informace.

**Uživatelská příručka (příručka ve formátu PDF)**

Tato příručka. Obsahuje pokyny k používání tiskárny, výměně inkoustových kazet, údržbě a řešení problémů.

**Příručka pro síť (příručka ve formátu PDF)**

Poskytuje informace o síťových nastaveních a o řešení problémů při používání tiskárny v síti.

Informace najdete ve výše uvedených příručkách a také v nápovědě dodávané v různých softwarových aplikacích společnosti Epson.

---

## Označení a symboly



**Upozornění:**

*Pokyny je nutné pečlivě dodržovat, aby nedošlo ke zranění.*



**Důležité:**

*Pokyny je nutné respektovat, aby nedošlo k poškození zařízení.*

**Poznámka:**

*Pokyny obsahují užitečné tipy pro práci s tiskárnou.*

**➔** **Související informace**

Odkazy na související části.

---

## Popisy používané v této příručce

- Snímky obrazovky ovladače tiskárny pocházejí ze systému Windows 8.1 nebo Mac OS X v10.9.x. Obsah zobrazený na snímcích obrazovek se liší v závislosti na konkrétním modelu a situaci.

## O této příručce

- Ilustrace tiskárny v této příručce jsou pouze příklady. I když zde mohou existovat nepatrné rozdíly v závislosti na modelu, způsob provozu je stejný.
- Některé položky menu na LCD displeji se liší v závislosti na modelu a nastavení.

---

## Odkazy na operační systémy

### Windows

Termíny „Windows 8.1“, „Windows 8“, „Windows 7“, „Windows Vista“, „Windows XP“, „Windows Server 2012 R2“, „Windows Server 2012“, „Windows Server 2008 R2“, „Windows Server 2008“, „Windows Server 2003 R2“ a „Windows Server 2003“ uvedené v této příručce znamenají následující operační systémy. Kromě toho je použit termín „Windows“ jako odkaz na všechny verze.

- Operační systém Microsoft® Windows® 8.1
- Operační systém Microsoft® Windows® 8
- Operační systém Microsoft® Windows® 7
- Operační systém Microsoft® Windows Vista®
- Operační systém Microsoft® Windows® XP
- Operační systém Microsoft® Windows® XP Professional x64 Edition
- Operační systém Microsoft® Windows Server® 2012 R2
- Operační systém Microsoft® Windows Server® 2012
- Operační systém Microsoft® Windows Server® 2008 R2
- Operační systém Microsoft® Windows Server® 2008
- Operační systém Microsoft® Windows Server® 2003 R2
- Operační systém Microsoft® Windows Server® 2003

### Mac OS X

Termín „Mac OS X v10.9.x“ uvedený v této příručce odkazuje na „OS X Mavericks“ a termín „Mac OS X v10.8.x“ odkazuje na „OS X Mountain Lion“. Kromě toho je použit termín „Mac OS X“ jako odkaz na „Mac OS X v10.9.x“, „Mac OS X v10.8.x“, „Mac OS X v10.7.x“, „Mac OS X v10.6.8“.



# Důležité pokyny

---

## Bezpečnostní pokyny

Přečtěte si a dodržujte tyto pokyny k zajištění bezpečného používání této tiskárny. Tento návod uchovejte pro budoucí použití. Respektujte také všechna varování a pokyny uvedené na tiskárně.

- ❑ Některé ze symbolů použité na této tiskárně mají zajistit bezpečnost a řádné používání tiskárny. Navštivte následující web, na kterém jsou popsány významy těchto symbolů.  
<http://support.epson.net/symbols>
- ❑ Používejte výhradně napájecí kabel dodaný s tiskárnou. Nepoužívejte ho pro jiná zařízení. Použití jiného než dodaného napájecího kabelu s touto tiskárnou nebo použití dodaného napájecího kabelu s jiným zařízením může způsobit požár nebo úraz elektrickým proudem.
- ❑ Používejte pouze typ napájecího zdroje, který je vyznačen na štítku napájecího adaptéru. Napájení zajistěte vždy přímo ze standardní domácí elektrické zásuvky pomocí napájecího kabelu, který splňuje příslušné místní bezpečnostní normy.
- ❑ Nikdy nerozebírejte, neupravujte ani se nepokoušejte opravit napájecí adaptér, napájecí kabel, tiskárnu a příslušenství sami, pokud to není výslovně uvedeno v příručkách k tiskárně. Mohlo by přitom dojít k úrazu, zasažení elektrickým proudem nebo požáru.
- ❑ V následujících případech odpojte tiskárnu a napájecí adaptér od elektrické sítě a svěřte opravu kvalifikovanému servisnímu technikovi:  
Napájecí kabel nebo zástrčka jsou poškozeny; do tiskárny nebo síťového adaptéru pronikla kapalina; tiskárna nebo síťový adaptér spadly na zem nebo došlo k poškození jejich krytu; tiskárna nebo síťový adaptér nepracují normálně nebo vykazují výraznou změnu funkčnosti. Nenastavujte ovládací prvky, které nejsou popsány v pokynech k obsluze.
- ❑ Napájecí adaptér umístěte v blízkosti elektrické zásuvky, kde lze snadno vytáhnout napájecí kabel.
- ❑ Tiskárnu a napájecí adaptér neumísťujte ani neskladujte venku, v silně znečištěném nebo prašném prostředí, v blízkosti vody, tepelných zdrojů ani na místech vystavených otřesům, vibracím, vysokým teplotám nebo vlhkosti.
- ❑ Nenechávejte tiskárnu na přímém slunečním světle, poblíž topných těles, uvnitř vozidla nebo na jiných místech, která jsou vystavena vysokým teplotám. Může dojít ke zdeformování tiskárny nebo úniku inkoustu.
- ❑ Dbejte na to, aby se do tiskárny a napájecího adaptéru nevyllila žádná tekutina a s tiskárnou a napájecím adaptérem nemanipulujte mokřima rukama.
- ❑ Model napájecího adaptéru A461H nebo A462E je navržen pro použití s tiskárnou, s níž byl dodán. Nepokoušejte se jej používat s jinými elektronickými zařízeními, není-li tak uvedeno.
- ❑ Udržujte minimální vzdálenost tiskárny od kardiostimulátorů 22 cm. Rádiové vlny vysílané tiskárnou mohou nepříznivě ovlivnit činnost kardiostimulátorů.
- ❑ Při poškození displeje LCD kontaktujte prodejce. Pokud se vám roztok tekutých krystalů dostane na ruce, důkladně si je umyjte mýdlem a vodou. Pokud vám roztok tekutých krystalů vnikne do očí, okamžitě je propláchněte vodou. Pokud máte obtíže nebo problémy se zrakem i po důkladném vypláchnutí očí, navštivte ihned lékaře.
- ❑ Použijete-li tiskárnu v místech, kde je používání elektronických zařízení omezeno, např. v letadlech či nemocnicích, dodržujte na těchto místech veškeré pokyny.

## Důležité pokyny

- Při manipulaci s použitou inkoustovou kazetou buďte opatrní, protože kolem otvoru pro přívod inkoustu může být inkoust.
  - Pokud si pokožku znečistíte inkoustem, důkladně umyjte příslušné místo mýdlem a vodou.
  - Dostane-li se vám inkoust do očí, vypláchněte je ihned vodou. Pokud máte obtíže nebo problémy se zrakem i po důkladném vypláchnutí očí, navštivte ihned lékaře.
  - Pokud vám inkoust vnikne do úst, okamžitě vyhledejte lékaře.
- Inkoustovou kazetu ani údržbovou sadu nerozebírejte. Inkoust by se vám mohl dostat do očí nebo na pokožku.
- S inkoustovými kazetami netrepejte příliš silně a dávejte pozor, aby vám neupadly. Manipulujte s nimi opatrně, abyste je nepromáčkli, a neodtrhávejte jejich štítky. Mohlo by dojít k úniku inkoustu.
- Inkoustové kazety a údržbovou sadu uchovávejte mimo dosah dětí.

## Bezpečnostní pokyny pro baterii

- Pokud se baterie v určené době zcela nenabije, ukončete nabíjení. V opačném případě by se baterie mohla začít silně zahřívat, kouřit, prasknout nebo vzplanout.
- Tiskárnu neumísťujte mikrovlnné trouby ani do vysokotlaké nádoby. V opačném případě by se baterie mohla začít silně zahřívat, kouřit, prasknout nebo vzplanout.
- Pokud z tiskárny uniká tekutina (nebo pokud z tiskárny vychází kouř), ihned umístěte tiskárnu mimo dosah hořlavých předmětů. V opačném případě elektrolyt vyteklý z baterie vzplane a způsobí kouření, hoření nebo prasknutí baterie.
- Pokud vám tekutina z baterie vnikne do očí, ihned je důkladně vypláchněte pitnou vodou a nemňte si je. Poté ihned vyhledejte lékaře. V opačném případě by mohlo dojít k trvalému poškození zraku.
- Pokud vám tekutina z baterie potřísní pokožku, postižené místo ihned důkladně opláchněte vodou. Poté ihned vyhledejte lékaře.
- Zabraňte pádu tiskárny. S tiskárnou neházejte. Nevystavujte tiskárnu silným nárazům. V opačném případě může dojít k vytečení baterie nebo k poškození ochranného okruhu v baterii. V důsledku toho by se baterie mohla začít silně zahřívat, kouřit, prasknout nebo vzplanout.
- Nepoužívejte tiskárnu na horkém místě (více než 80°C), například v blízkosti ohně nebo topidla. V opačném případě by se mohla roztavit plastová přepážka a jednotlivé články by se mohly zkratovat. V důsledku toho by se baterie mohla začít silně zahřívat, kouřit, prasknout nebo vzplanout.
- Tiskárnu nepoužívejte, pokud z ní uniká tekutina nebo pokud je jakkoli poškozená. V opačném případě by se baterie mohla začít silně zahřívat, kouřit, prasknout nebo vzplanout.
- Tiskárnu neponechávejte ve vozidle. V opačném případě by mohlo dojít k přehřátí baterie.

---

## Varování a důležité informace o tiskárně

Pozorně si přečtěte tyto pokyny a řiďte se jimi, aby nedošlo k poškození tiskárny nebo škodám na majetku. Tuto příručku si uložte pro pozdější použití.



## Důležité informace a varování pro nastavení a používání tiskárny

- Neblokujte ani nezakrývejte ventilační a jiné otvory tiskárny.

## Důležité pokyny

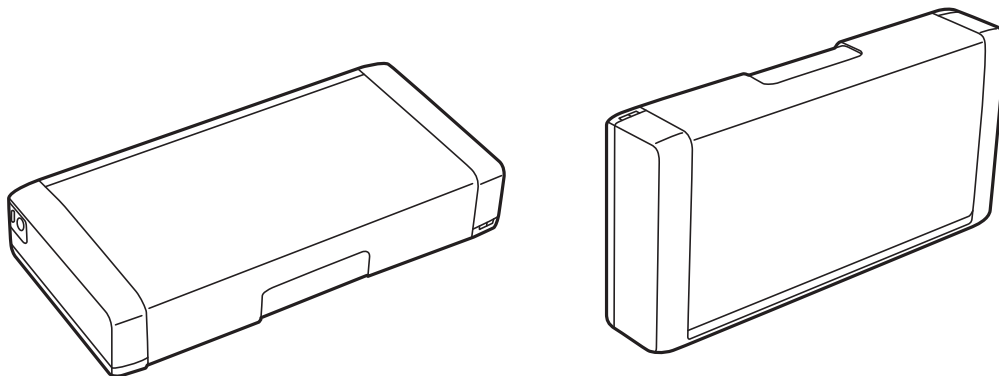
- ❑ Nepoužívejte zásuvky zapojené v okruhu, ve kterém jsou zapojeny kopírky nebo klimatizační systémy, které se pravidelně zapínají a vypínají.
- ❑ Nepoužívejte elektrické zásuvky ovládané pomocí nástěnných spínačů nebo automatických vypínačů.
- ❑ Nevystavujte žádnou ze součástí počítačového systému působení případných zdrojů elektromagnetického rušení, například reproduktorů nebo základnových jednotek bezdrátových telefonů.
- ❑ Napájecí kabely je třeba chránit proti odření, proříznutí, zkroucení a zauzlení a jiným způsobům poškození. Nepokládejte na napájecí kabel ani na napájecí adaptér žádné předměty. Na napájecí kabel se nesmí šlapat ani přes něj přejíždět. Obzvláště dbejte na to, aby napájecí kabely nebyly na koncích a v místech vstupu do transformátoru a výstupu z napájecího adaptéru zkrouceny.
- ❑ Jestliže tiskárnu napájíte prodlužovacím kabelem, zkontrolujte, zda celkový odběr všech zařízení zapojených přes prodlužovací kabel nepřesahuje povolenou hodnotu proudu pro tento kabel. Zkontrolujte také, zda celkový odběr všech zařízení zapojených do elektrické zásuvky nepřekračuje maximální hodnotu proudu této zásuvky.
- ❑ Chcete-li napájecí adaptér používat v Německu, musí být instalace v budově chráněna 10- nebo 16 ampérovými jističi, aby byla zajištěna odpovídající ochrana před zkratem a výrobek byl dostatečně chráněn.
- ❑ Při připojování tiskárny k počítači či jinému zařízení pomocí kabelu dbejte na správné zapojení konektorů. Každý konektor lze zapojit jen jedním způsobem. Pokud konektor připojíte s nesprávnou orientací, mohlo by dojít k poškození propojených zařízení.
- ❑ Umístěte tiskárnu na rovný pevný povrch, který na všech stranách přesahuje její základnu. Pokud bude nakloněna nebo postavena našikmo, nebude tiskárna pracovat správně.
- ❑ Při skladování nebo přepravě tiskárny umístěte tiskárnu dle obrázku.



- ❑ Před tiskárnou ponechtejete dostatek volného místa k vysunutí celého papíru.
- ❑ Nedávejte tiskárnu na místa vystavená náhlým změnám teploty a vlhkosti. Tiskárnu ani síťový adaptér nevystavujte přímému slunečnímu záření, silnému světlu, vodě nebo tepelným zdrojům.
- ❑ Nezasouvejte do otvorů v tiskárně žádné předměty.
- ❑ Během tisku nedávejte do tiskárny ruce.
- ❑ Nedotýkejte se plochého bílého kabelu uvnitř tiskárny.
- ❑ Uvnitř ani v blízkosti tiskárny nepoužívejte aerosolové čističe, které obsahují hořlavé plyny. Mohl by vzniknout požár.
- ❑ Nehýbejte tiskovou hlavou pomocí ruky, může dojít k poškození tiskárny.
- ❑ Tiskárnu vždy vypínejte tlačítkem . Neodpojujte tiskárnu od zdroje napájení ani nevypínejte přívod proudu k zásuvce, dokud indikátor  nepřestane blikat.
- ❑ Před přepravou tiskárny zkontrolujte, zda je tisková hlava v základní poloze (úplně vpravo) a zda jsou inkoustové kazety na svém místě.

## Důležité pokyny

- ❑ Pokud tiskárnu nebudete delší dobu používat, odpojte napájecí kabel od elektrické zásuvky.

## Varování a důležité informace o používání tiskárny s bezdrátovým připojením

- ❑ Rádiové vlny vysílané touto tiskárnou mohou nepříznivě ovlivnit funkci elektronických lékařských přístrojů a způsobit jejich selhání. Při používání této tiskárny ve zdravotnických zařízeních nebo v blízkosti lékařských přístrojů dodržujte pokyny autorizovaného personálu zdravotnických zařízení a dodržujte veškerá varování a pokyny uvedené na lékařských přístrojích.
- ❑ Rádiové vlny vysílané touto tiskárnou mohou nepříznivě ovlivnit funkci automaticky řízených zařízení, jako jsou automatické dveře nebo požární poplachová zařízení a mohly by způsobit nehody v důsledku selhání. Při používání této tiskárny v blízkosti automaticky řízených zařízení dodržujte veškerá varování a pokyny uvedené na těchto zařízeních.
- ❑ Chcete-li používat tuto tiskárnu během letu, dodržujte pokyny letového personálu. Vypněte tiskárnu během vzletu a přistávání podle informací poskytovaných během letu.

## Varování a důležité informace o používání displeje LCD

- ❑ Displej LCD může obsahovat několik malých jasných nebo tmavých bodů, které mohou způsobovat nestejnou jas. To je normální a neznamená to poškození displeje.
- ❑ K čištění použijte pouze suchý, měkký hadřík. Nepoužívejte tekuté ani chemické čisticí prostředky.
- ❑ Vnější kryt displeje LCD může při velkém nárazu prasknout. obraťte se na prodejce, jestliže se povrch displeje odlomí či praskne. Nedotýkejte se odlomených kousků ani se je nepokoušejte odstranit.

---

## Likvidace evropských modelů tiskáren

Tato tiskárna obsahuje baterii.

Na produktu je umístěn štítek s přeškrtnutou popelnicí. Znamená to, že tento produkt a obsažené baterie nesmí být likvidovány s běžným komunálním odpadem. Zabraňte prosím možnému poškození životního prostředí nebo lidského zdraví. Zlikvidujte tento produkt a jeho baterie odděleně od ostatního odpadu, aby byla zajištěna jejich ekologická recyklace. Podrobnosti o dostupných sběrnách vám poskytne místní samospráva nebo prodejce, u kterého jste tento produkt zakoupili. Použité chemické značky Pb, Cd nebo Hg ukazují, zda jsou tyto kovy obsažené v baterii.



---

## Ochrana osobních informací

Když tiskárnu někomu předáváte nebo ji likvidujete, vymažte veškeré osobní informace uložené v paměti tiskárny tak, že zvolíte možnosti **Nabídka > Obnovit vých. nastavení > Všechna nastavení** na ovládacím panelu.

# Tipy pro chytré používání

---

## Tipy: Tisk s použitím základního ovladače Epson (Windows)

Základní ovladač Epson umožňuje snadno tisknout v kanceláři i na cestách. I když nemáte nainstalovaný ovladač tiskárny ve vašem počítači nebo nemáte přístup k Internetu, abyste si stáhli, můžete nainstalovat základní ovladač ze samotné tiskárny. Stačí propojit tiskárnu a váš počítač kabelem micro USB.

### Související informace

➔ „Používání základního ovladače Epson (pouze pro Windows)“ na str. 29

---

## Tipy: Nabíjení baterie

Tiskárnu lze napájet buď prostřednictvím síťového adaptéru, nebo prostřednictvím zabudované baterie. Baterii lze nabít připojením síťového adaptéru k tiskárně nebo pomocí kabelu micro USB.

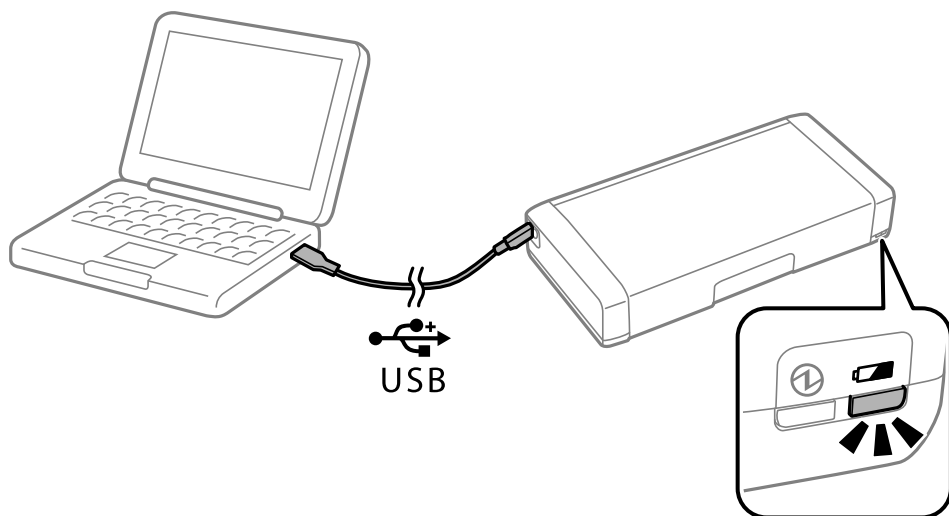

### Související informace

➔ „Nabíjení baterie“ na str. 51

---

## Tipy: Tisk z chytrého telefonu nebo tabletu

Aplikace Epson iPrint umožňuje tisknout fotografie, dokumenty a webové stránky z chytrých zařízení, jako jsou chytré telefony nebo tablety. Jedna z funkcí aplikace Epson iPrint - „Camera Capture“ - umožňuje nasnímat dokument nebo obrázek s textem pomocí kamery ve vašem chytrém zařízení a vytisknout s možností opravit deformaci a lichoběžníkovitost obrazu. Podrobné informace viz následující webové stránky.

<http://ipr.to>

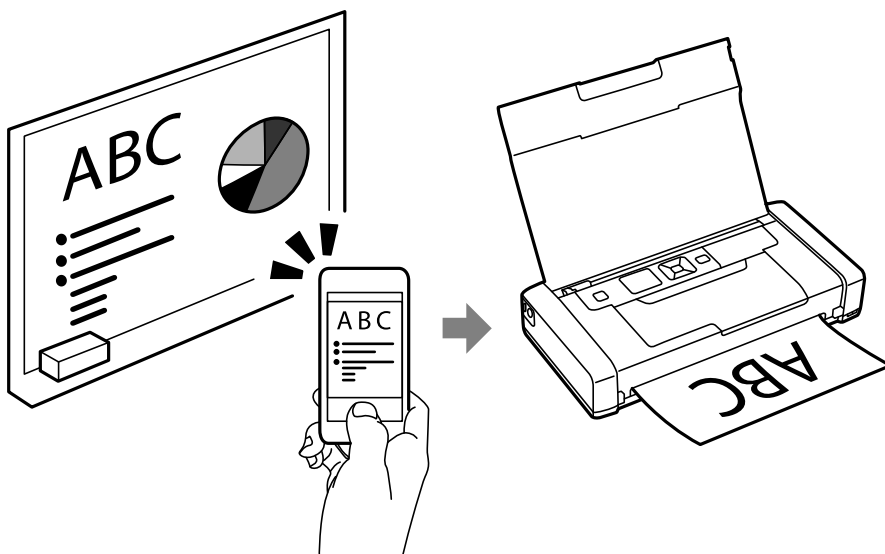

#### Související informace

➔ „Tisk z chytrých zařízení“ na str. 47

---

## Tipy: Úpravy hustoty nebo barvy

Hustotu a barvu lze upravit na ovládacím panelu tiskárny.

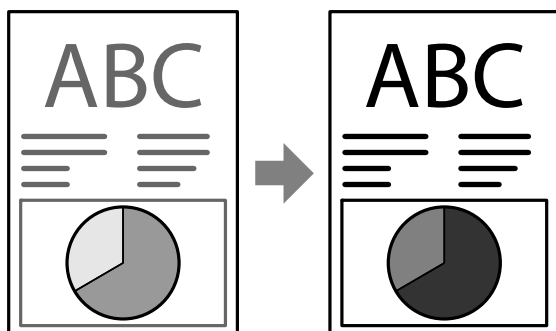

#### Související informace

➔ „Nabídka“ na str. 20

---

## Tipy: Zohlednění prostředí

- Při používání této tiskárny na místech, na kterých je používání elektronických zařízení omezeno, například v nemocnicích, prosím deaktivujte nastavení Wi-Fi na ovládacím panelu.

## Tipy pro chytré používání

- ❑ Na tichých místech, například v knihovnách a v kancelářích s otevřeným uspořádáním, prosím aktivujte tichý režim. Zpomalením provozu tiskárny se sníží její hlučnost.



### Související informace

➔ „Nabídka“ na str. 20

---

## Tipy: Skladování tiskárny

Když tiskárna není používána, můžete ji umístit stříbrnou svorkou směrem nahoru. Uchovávejte tiskárnu mimo přímé sluneční záření a umístěte ji na chladné a suché místo.

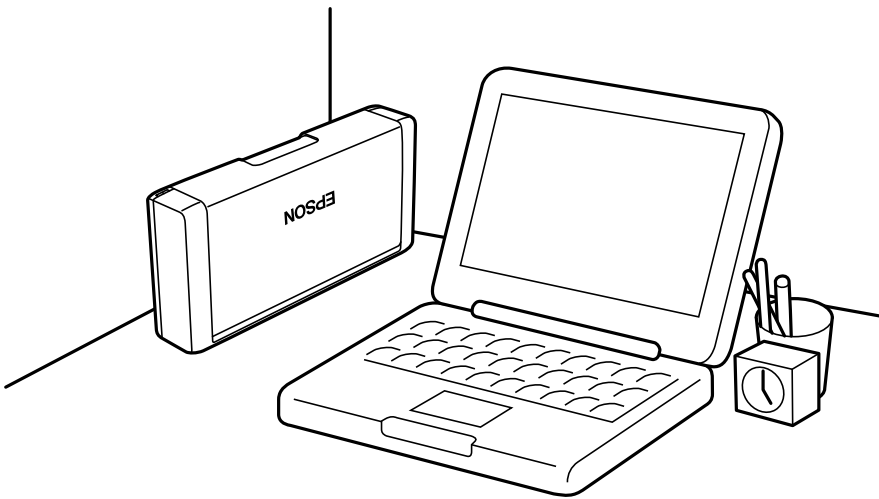

# Základní informace o tiskárně

## Názvy dílů a funkcí

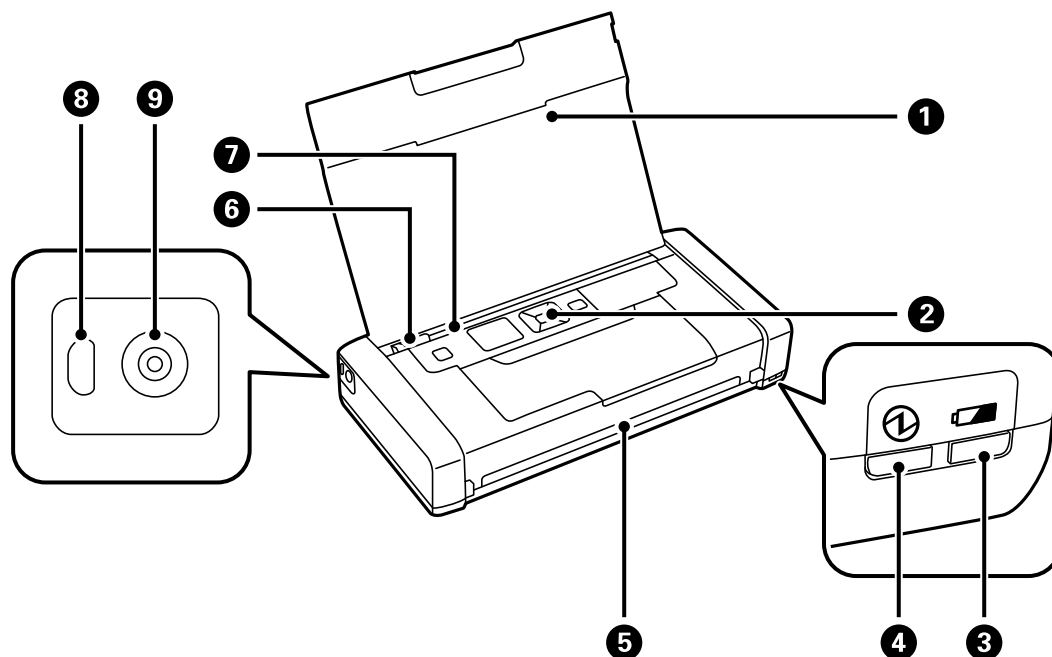

1	Kryt tiskárny	Podepírá vložený papír.
2	Ovládací panel	Umožňuje obsluhu tiskárny.
3	Indikátor nabíjení baterie	Svítlí, když se baterie nabíjí, a zhasne, když je baterie nabitá.  Bliká, když tiskárna nemůže nabíjet baterii z důvodu příliš nízké (nižší než 5 °C) nebo příliš vysoké (vyšší než 40 °C) teploty. Baterii nabíjejte při teplotě od 10 do 35°C (50 až 95°F).
4	Indikátor napájení	Svítlí, když je zapnuté napájení.  Bliká, když je tiskárna v provozu nebo když dojde k chybě.
5	Výstupní otvor	Vysune potištěný papír.
6	Vodítka okrajů	Napomáhá tomu, aby byl papír do tiskárny podáván rovně. Posuňte k okraji papíru.
7	Zadní podávání papíru	Slouží k vkládání papíru.
8	port Mikro USB	Slouží k připojení kabelu micro USB.
9	Zásuvka stejnosměrného napájení	Slouží k připojení síťového adaptéru.



**Základní informace o tiskárně**

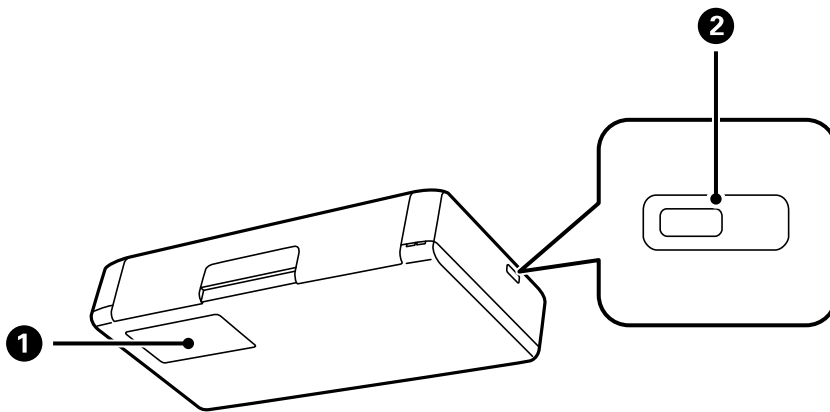

1	Kryt údržbové sady	Otevřete při výměně údržbové sady.
2	Otvor bezpečnostního zámku	Slouží k zasunutí bezpečnostního zámku proti krádeži.

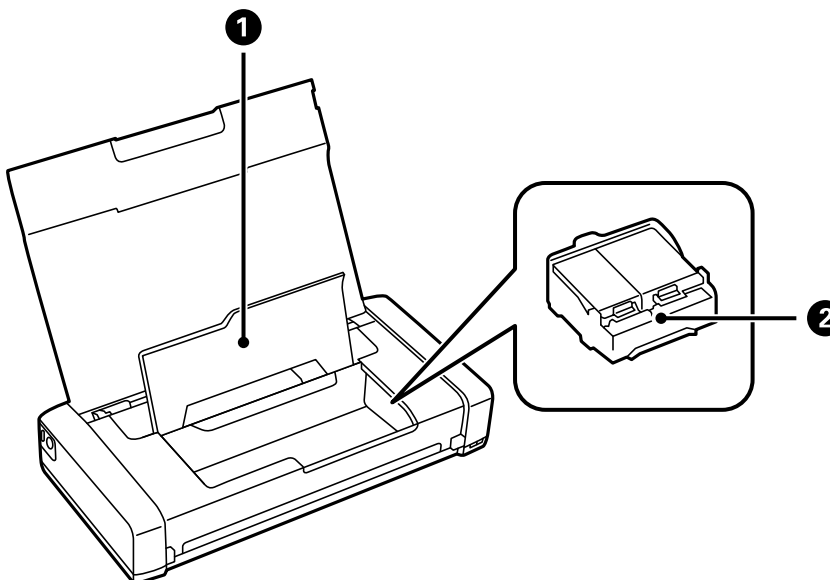

1	Vnitřní kryt	Tento kryt otevřete při výměně inkoustových kazet nebo v případě, že potřebujete vyjmout papír uvízlý v tiskárně.
2	Držák inkoustové kazety	Nainstalujte inkoustové kazety. Inkoust vystupuje z trysek tiskové hlavy na spodní straně.

## Ovládací panel

### Tlačítka a indikátory

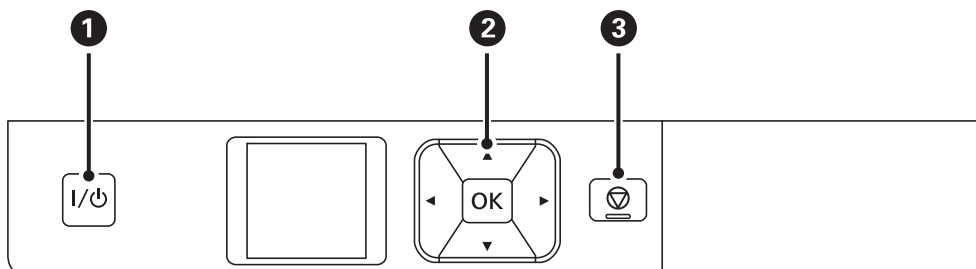

1	I/⏻	Zapíná a vypíná tiskárnu. Po zhasnutí indikátoru odpojte napájecí kabel.
2	◀, ▲, ▶, ▼, OK	Stiskem tlačítek ◀, ▲, ▶ a ▼ vyberte nabídky. Stiskem tlačítka OK potvrďte svůj výběr nebo spusťte vybranou funkci.
3	⏹	Zruší aktuální operaci nebo se vrátí na předchozí obrazovku.

#### Související informace

➔ „Průvodce k LCD displeji“ na str. 18





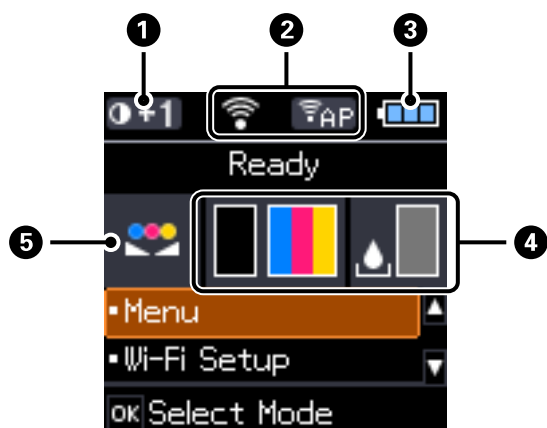









































### Průvodce k LCD displeji

Po zapnutí tiskárny se zobrazí hlavní obrazovka. Na hlavní obrazovce jsou zobrazeny stavové ikony a zbývající množství inkoustu v inkoustových kazetách.



1	0+1	Zobrazuje hustotu tisku vybranou v <b>Nastavení hustoty obyčejného papíru</b> .
---	-----	---

### Základní informace o tiskárně

<p>2</p>	<p>Zobrazí se ikony, které ukazují stav sítě.</p>	<table border="1"> <tr> <td data-bbox="598 286 587 365"></td> <td data-bbox="587 286 1442 365">Ukazuje, že bezdrátová (Wi-Fi) síť je dostupná nebo že se tiskárna připojuje k síti Wi-Fi.</td> </tr> <tr> <td data-bbox="598 365 587 454"></td> <td data-bbox="587 365 1442 454">Ukazuje, že došlo k problému tiskárny s bezdrátovým (Wi-Fi) síťovým připojením, nebo že tiskárna vyhledává připojení k bezdrátové síti Wi-Fi.</td> </tr> <tr> <td data-bbox="598 454 587 555"></td> <td data-bbox="587 454 1442 555">Ukazuje, že tiskárna je připojena k bezdrátové (Wi-Fi) síti. Čím více sloupečků, tím silnější připojení.</td> </tr> <tr> <td data-bbox="598 555 587 645"></td> <td data-bbox="587 555 1442 645">Ukazuje, že režim Wi-Fi Direct není k dispozici nebo že se tiskárna připojuje k režimu Wi-Fi Direct.</td> </tr> <tr> <td data-bbox="598 645 587 701"></td> <td data-bbox="587 645 1442 701">Ukazuje, že tiskárna je připojena v režimu Ad Hoc.</td> </tr> <tr> <td data-bbox="598 701 587 757"></td> <td data-bbox="587 701 1442 757">Ukazuje, že tiskárna je připojena v režimu Wi-Fi Direct.</td> </tr> <tr> <td data-bbox="598 757 587 813"></td> <td data-bbox="587 757 1442 813">Ukazuje, že tiskárna je připojena v režimu Simple AP.</td> </tr> </table>		Ukazuje, že bezdrátová (Wi-Fi) síť je dostupná nebo že se tiskárna připojuje k síti Wi-Fi.		Ukazuje, že došlo k problému tiskárny s bezdrátovým (Wi-Fi) síťovým připojením, nebo že tiskárna vyhledává připojení k bezdrátové síti Wi-Fi.		Ukazuje, že tiskárna je připojena k bezdrátové (Wi-Fi) síti. Čím více sloupečků, tím silnější připojení.		Ukazuje, že režim Wi-Fi Direct není k dispozici nebo že se tiskárna připojuje k režimu Wi-Fi Direct.		Ukazuje, že tiskárna je připojena v režimu Ad Hoc.		Ukazuje, že tiskárna je připojena v režimu Wi-Fi Direct.		Ukazuje, že tiskárna je připojena v režimu Simple AP.
	Ukazuje, že bezdrátová (Wi-Fi) síť je dostupná nebo že se tiskárna připojuje k síti Wi-Fi.															
	Ukazuje, že došlo k problému tiskárny s bezdrátovým (Wi-Fi) síťovým připojením, nebo že tiskárna vyhledává připojení k bezdrátové síti Wi-Fi.															
	Ukazuje, že tiskárna je připojena k bezdrátové (Wi-Fi) síti. Čím více sloupečků, tím silnější připojení.															
	Ukazuje, že režim Wi-Fi Direct není k dispozici nebo že se tiskárna připojuje k režimu Wi-Fi Direct.															
	Ukazuje, že tiskárna je připojena v režimu Ad Hoc.															
	Ukazuje, že tiskárna je připojena v režimu Wi-Fi Direct.															
	Ukazuje, že tiskárna je připojena v režimu Simple AP.															
<p>3</p>	<p>Zobrazí se ikony, které ukazují stav baterie.</p>	<table border="1"> <tr> <td data-bbox="598 869 587 925"></td> <td data-bbox="587 869 1442 925">Zobrazí zbývajícím stav baterie.</td> </tr> <tr> <td data-bbox="598 925 587 981"></td> <td data-bbox="587 925 1442 981">Ukazuje, že baterie se vybíjí.</td> </tr> <tr> <td data-bbox="598 981 587 1070"></td> <td data-bbox="587 981 1442 1070">Ukazuje, že baterie je příliš horká nebo příliš studená. Zkontrolujte stav výběrem <b>Nabídka &gt; Baterie</b>.</td> </tr> <tr> <td data-bbox="598 1070 587 1149"></td> <td data-bbox="587 1070 1442 1149">Ukazuje, že baterie se nabíjí. Po dokončení nabíjení se tato ikona změní na ikonu, která ukazuje zbývajícím stav baterie.</td> </tr> </table>		Zobrazí zbývajícím stav baterie.		Ukazuje, že baterie se vybíjí.		Ukazuje, že baterie je příliš horká nebo příliš studená. Zkontrolujte stav výběrem <b>Nabídka &gt; Baterie</b> .		Ukazuje, že baterie se nabíjí. Po dokončení nabíjení se tato ikona změní na ikonu, která ukazuje zbývajícím stav baterie.						
	Zobrazí zbývajícím stav baterie.															
	Ukazuje, že baterie se vybíjí.															
	Ukazuje, že baterie je příliš horká nebo příliš studená. Zkontrolujte stav výběrem <b>Nabídka &gt; Baterie</b> .															
	Ukazuje, že baterie se nabíjí. Po dokončení nabíjení se tato ikona změní na ikonu, která ukazuje zbývajícím stav baterie.															
<p>4</p>	<p>Zobrazí přibližné hladiny v inkoustových kazetách a v údržbové sadě.</p>	<table border="1"> <tr> <td data-bbox="598 1216 587 1328"></td> <td data-bbox="587 1216 1442 1328">Zobrazí přibližné hladiny v inkoustových kazetách.</td> </tr> <tr> <td data-bbox="598 1328 587 1440"></td> <td data-bbox="587 1328 1442 1440">Zobrazí přibližnou servisní životnost údržbové sady.</td> </tr> <tr> <td data-bbox="598 1440 587 1529"></td> <td data-bbox="587 1440 1442 1529">Svíí, když dochází inkoust v inkoustových kazetách nebo když je údržbová sada téměř plná.</td> </tr> <tr> <td data-bbox="598 1529 587 1619"></td> <td data-bbox="587 1529 1442 1619">Svíí, když dojde inkoust v kazetách.</td> </tr> </table>		Zobrazí přibližné hladiny v inkoustových kazetách.		Zobrazí přibližnou servisní životnost údržbové sady.		Svíí, když dochází inkoust v inkoustových kazetách nebo když je údržbová sada téměř plná.		Svíí, když dojde inkoust v kazetách.						
	Zobrazí přibližné hladiny v inkoustových kazetách.															
	Zobrazí přibližnou servisní životnost údržbové sady.															
	Svíí, když dochází inkoust v inkoustových kazetách nebo když je údržbová sada téměř plná.															
	Svíí, když dojde inkoust v kazetách.															
<p>5</p>	<p></p>	<p>Ukazuje barvu, která byla nastavena pomocí funkce <b>Úprava barev</b>.</p>														

## Možnosti nabídky

### Nabídka

Nabídka	Nastavení a vysvětlení		
Baterie	Zkontrolujte stav a zbývající kapacitu baterie. Stiskněte tlačítko ▼ a proveďte nastavení nabíjení baterie.		
	Nastavení baterie	Napájení USB z PC	Připojte tiskárnu k počítači kabelem micro USB, aby se mohla nabíjet baterie z počítače, když je tiskárna vypnutá nebo v režimu spánku.
Údržba	Výměna ink. kazety	Vymění inkoustovou kazetu.	
	Kontr. trysek	Vytiskne vzorec pro kontrolu možného ucpání trysek tiskové hlavy.	
	Čištění hlavy	Vyčistí ucpané trysky tiskové hlavy.	
	Zarovnání hlavy	Nastaví tiskovou hlavu za účelem zlepšení kvality tisku.	
	Čištění vodítka papíru	Tato funkce slouží k podávání papíru za účelem čištění, pokud jsou na vnitřních válečcích inkoustové skvrny nebo došlo k problému s podáváním papíru.	
Nastavení hustoty obyčejného papíru	Zvýší hustotu tisku, když je nastaven obyčejný typ papíru a standardní kvalita. Rychlost tisku se však může snížit.		
Úprava barev	Proveďte jemné vyladění barev během tisku. Výběrem <b>+1</b> budou barvy tmavší. Výběrem <b>-1</b> budou barvy světlejší. Při vyjmutí inkoustové kazety je toto nastavení vynulováno.		

### Základní informace o tiskárně

Nabídka	Nastavení a vysvětlení			
Nast. tiskárny	Nast. zdroje papíru	Nastavení papíru	Slouží k výběru velikosti a typu papíru, který obsahuje zadní podávání papíru.	
		Upozor. nast. papíru	Zobrazí chybové hlášení, jestliže nastavení velikosti nebo typu papíru v části <b>Nastavení papíru</b> a v nastavení tisku nesouhlasí.	
		Konfigurace papíru	Automaticky zobrazí obrazovku nastavení papíru, když je vložen papír. Je-li možnost AirPrint deaktivována, není k dispozici.	
	Časovač vypnutí	Externí napájení	Časovou periodu můžete nastavit před použitím řízení spotřeby. Každé prodloužení bude mít vliv na energetickou účinnost produktu. Před provedením každé změny berte ohled na životní prostředí.	
		Stav baterie		
	Tichý režim	Slouží k ztišení tisku. Rychlost tisku se však může snížit.		
	Jazyk/Language	Slouží k výběru jazyka.		
	Časovač vypnutí	Slouží k výběru časové periody, po které tiskárna vstoupí do režimu spánku (režim úspory energie), pokud nejsou provedeny žádné operace. Po uplynutí této doby LCD displej zhasne.		
Jiné	Záměna tiskáren	Pokud je ovladač pro tuto tiskárnu již nainstalován v počítači, toto nastavení zabraňuje opakované instalaci i po připojení jiné tiskárny se stejným názvem produktu kabelem USB.		
Síťová nastavení	Tisknout stav sítě	Zobrazí nebo vytiskne nastavení sítě a stav připojení.		
	Nastavení Wi-Fi	Průvodce nastavením Wi-Fi	Další podrobnosti viz <i>Příručka pro síť</i> .	
		Tlačítko (WPS)		
		Kód PIN (WPS)		
		Automatické připojení Wi-Fi		
		Vypnout Wi-Fi	Problémy se sítí je možné vyřešit vypnutím nastavení Wi-Fi nebo novým nastavením Wi-Fi. Další podrobnosti viz <i>Příručka pro síť</i> .	
Nastavení Wi-Fi Direct	Další podrobnosti viz <i>Příručka pro síť</i> .			
Kontrola připojení	Zkontroluje stav síťového připojení a vytiskne zprávu o kontrole síťového připojení. Jsou-li s připojením nějaké problémy, podívejte se za účelem vyřešení problému do kontrolní zprávy.			
Epson Connect	Službu Epson Connect nebo Google Cloud Print můžete pozastavit nebo obnovit, nebo můžete používání služeb stornovat (obnovit výchozí nastavení).			
Služby Google Cloud Print	Viz webové stránky portálu Epson Connect, kde najdete další podrobnosti. <a href="https://www.epsonconnect.com/">https://www.epsonconnect.com/</a> <a href="http://www.epsonconnect.eu">http://www.epsonconnect.eu</a> (pouze pro Evropu)			

**Základní informace o tiskárně**

<b>Nabídka</b>	<b>Nastavení a vysvětlení</b>
Zákl. ovladač WF-100	Nainstaluje základní ovladač Epson, který je vložen v tiskárně, do počítače.
Obnovit vých. nastavení	Resetuje vybraná nastavení na výchozí hodnoty.

**Nastavení Wi-Fi**

Další podrobnosti najdete v seznamu nabídek v režimu **Síťová nastavení**.

# Vkládání papíru

## Pokyny k manipulaci s papírem

- ❑ Přečtěte si pokyny dodávané s papírem.
- ❑ Před vložením papíru prolistujte rychlým pohybem mezi prsty a srovnejte okraje. Fotografickým papírem nelistujte ani jej neohýbejte. Mohlo by dojít k poškození tisknutelné strany.

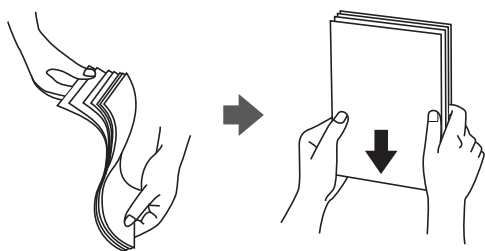

- ❑ Je-li papír zvlněný, před vložením jej vyrovnejte nebo jej lehce prohněte v opačném směru. Při tisku na zvlněný papír může dojít ke vzpříčení papíru a šmouhám na výtisku.

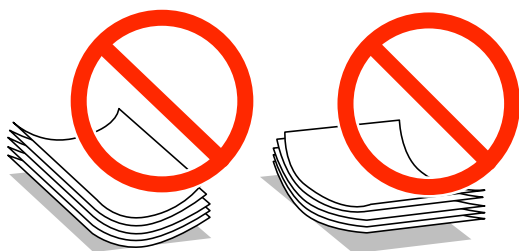

- ❑ Nepoužívejte papír, který je zvlněný, roztržený, nastřížený, složený, vlhký, příliš silný, příliš tenký nebo papír, na kterém jsou nalepeny nálepky. Při používání tohoto typu papíru dochází k uvíznutí papíru v tiskárně a rozmazání výtisku.
- ❑ Před vložením obálky prolistujte rychlým pohybem mezi prsty a srovnejte okraje. Jsou-li naskládáné obálky nafouknuté vzduchem, před vložením je stisknutím smáčknete.



- ❑ Nepoužívejte zvlněné nebo přeložené obálky. Při používání těchto obálek dochází k uvíznutí papíru a rozmazání výtisku.
- ❑ Nepoužívejte obálky s lepicími plochami na chlopních nebo obálky s okénky.
- ❑ Nepoužívejte obálky, které jsou příliš tenké a mohly by se během tisku zkroutit.

### Související informace

➔ „Specifikace tiskárny“ na str. 93

## Dostupný papír a kapacita

Společnost Epson doporučuje používat originální papír Epson, čímž dosáhnete vysoké kvality výtisků.

### Originální papír Epson

Název média	Formát	Kapacita vkládání (počet listů)	Ruční oboustranný tisk	Tisk bez okrajů
Epson Bright White Ink Jet Paper	A4	20	✓	-
Epson Ultra Glossy Photo Paper	A4, 13×18 cm (5×7 palců)	5*	-	-
	10×15 cm (4×6 palců)	5*	-	✓
Epson Premium Glossy Photo Paper	A4, 13×18 cm (5×7 palců)	5*	-	-
	Širokoúhlý 16:9 (102×181 mm), 10×15 cm (4×6 palců)	5*	-	✓
Epson Premium Semigloss Photo Paper	A4	5*	-	-
	10×15 cm (4×6 palců)	5*	-	✓
Epson Photo Paper Glossy	A4, 13×18 cm (5×7 palců)	5*	-	-
	10×15 cm (4×6 palců)	5*	-	✓
Epson Matte Paper-Heavyweight	A4	1	-	-
Epson Photo Quality Ink Jet Paper	A4	20	-	-

\* Pokud se papír nepodává správně nebo pokud jsou na výtisku nerovnoměrné barvy nebo šmouhy, vkládejte listy papíru jednotlivě.

#### Poznámka:

Dostupnost papíru se liší podle oblasti. Aktuální informace o dostupnosti papíru ve vaší oblasti vám poskytne podpora společnosti Epson.

### Komerčně dostupný papír

Název média	Formát	Kapacita vkládání (listy nebo obálky)	Ruční oboustranný tisk	Tisk bez okrajů
Obvyčejný papír Kopírovací papír	Letter, A4, B5, A5, A6	20	✓	-
	Legal, definovaný uživatelem	1	✓	
Obálka	Obálka #10, obálka DL, obálka C6	1	-	-



## Vkládání papíru

## Seznam typů papíru

Chcete-li při tisku dosáhnout optimálních výsledků, vyberte typ vhodný pro daný papír.

Název média	Typ média		
	Ovládací panel	Ovladač tiskárny	Základní ovladač Epson
Kopírovací papír, obyčejný papír Epson Bright White Ink Jet Paper	obyčejný papír	obyčejný papír	Obyčejný papír
Epson Ultra Glossy Photo Paper	Ultra Glossy	Epson Ultra Glossy	-
Epson Premium Glossy Photo Paper	Prem. Glossy	Epson Premium Glossy	Epson Premium Glossy
Epson Premium Semigloss Photo Paper	Prem. Semigloss	Epson Premium Semigloss	-
Epson Photo Paper Glossy	Glossy	Photo Paper Glossy	-
Epson Matte Paper- Heavyweight Epson Photo Quality Ink Jet Paper	Matte	Epson Matte	Epson Matte
Obálka	Obálka	Obálka	-

## Vkládání papíru do Zadní podávání papíru

1. Zvednutím části na přední straně tiskárny otevřete její kryt.

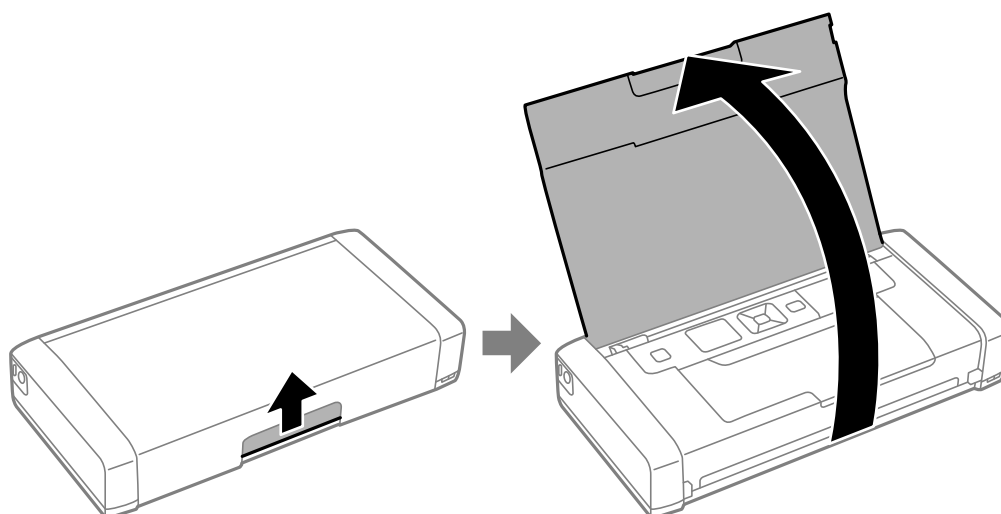

## Vkládání papíru

2. Posuňte vodítko okraje.

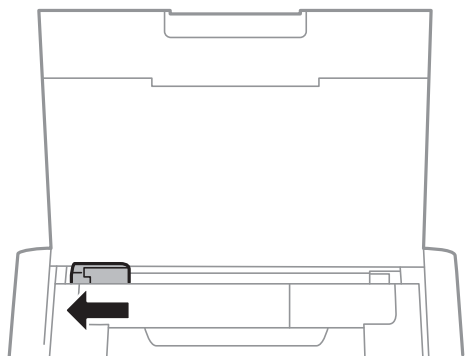

3. Vložte papír svisle podél pravé strany zadního otvoru pro podávání papíru tisknutelnou stranou nahoru.

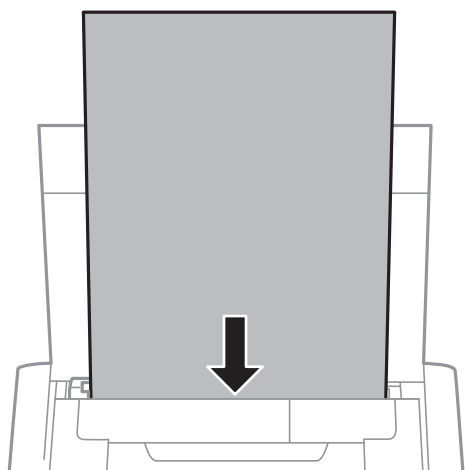

**Důležité:**

*Nevkládejte více, než je uvedený maximální počet listů pro papír.*

- ❑ Obálky

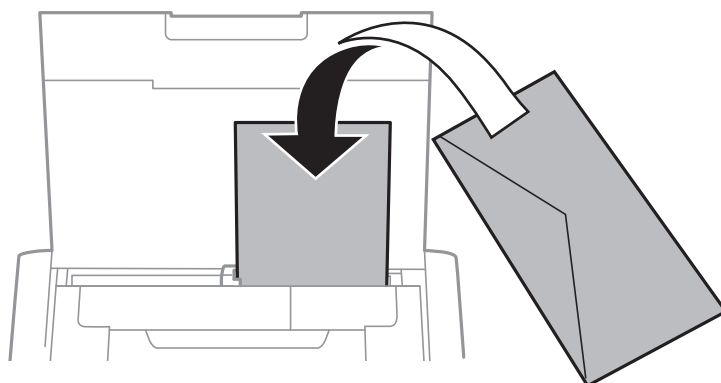

## Vkládání papíru

### Děrovaný papír

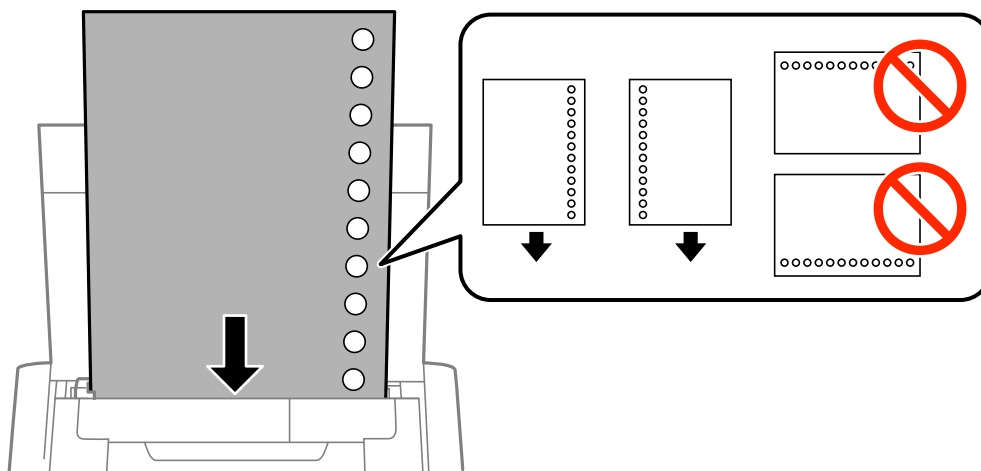

**Poznámka:**

*Za následujících podmínek můžete použít děrovaný papír.*

- Kapacita vkládání: Jeden list
- Dostupná velikost: A4, B5, A5, A6, Letter, Legal
- Vázací otvory: Nevkládejte papír s vázacími otvory nahoře nebo dole.  
*Upravte tiskovou pozici souboru, aby nedošlo k tisku přes otvory.*

4. Posuňte vodítko okraje k okraji papíru.

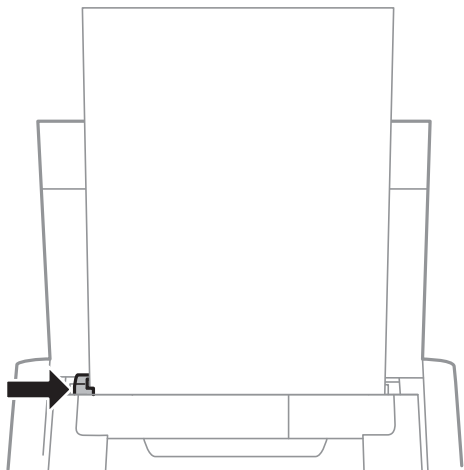

## Vkládání papíru

**Poznámka:**

Pokud vodítko okraje nelze posunout, část na pravé straně pravděpodobně není ve správné poloze. Posuňte vodítko okraje zcela vlevo, posuňte část na pravé straně zcela vpravo a potom to zkuste znovu.

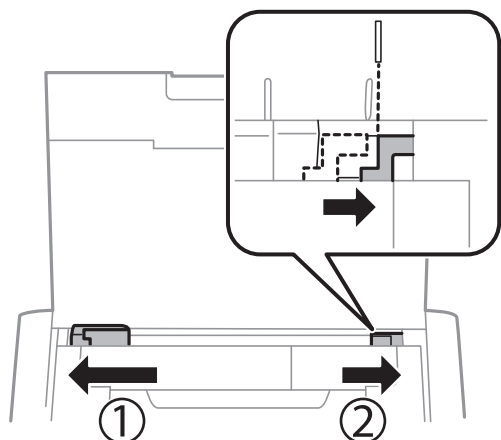

5. Na ovládacím panelu nastavte velikost a typ papíru, který obsahuje zadní podávání papíru.

**Poznámka:**

- Velikost a typ papíru lze rovněž zobrazit výběrem *Nabídka > Nast. tiskárny > Nast. zdroje papíru > Nastavení papíru*.
- Zbývající papír vraťte do obalu. Ponecháte-li papír v tiskárně, může se papír zkroutit nebo se může zhoršit kvalita tisku.

### Související informace

- ➔ „Pokyny k manipulaci s papírem“ na str. 23
- ➔ „Dostupný papír a kapacita“ na str. 24

# Tisk

**Důležité:**

Neodpojujte síťový adaptér, pokud je tiskárna v chodu. Tisk se může zpomalit a může se zaseknout papír.

## Tisk z počítače

### Používání základního ovladače Epson (pouze pro Windows)

Když v počítači není nainstalován ovladač tiskárny, můžete nainstalovat základní ovladač Epson z tiskárny. Základní ovladač Epson ovšem obsahuje pouze omezené funkce a proto doporučujeme nainstalovat ovladač této tiskárny.

**Poznámka:**

Je podporován operační systém Windows XP, Service Pack 3 nebo novější.

### Instalace základního ovladače Epson (pouze pro Windows)

1. Odpojte tiskárnu od počítače.
2. Na ovládacím panelu vyberte **Nabídka > Zákl. ovladač WF-100**. Stisknutím tlačítka OK zahajte instalaci.
3. Po zobrazení pokynů propojte tiskárnu a počítač kabelem micro USB a potom stiskněte tlačítka OK na ovládacím panelu.

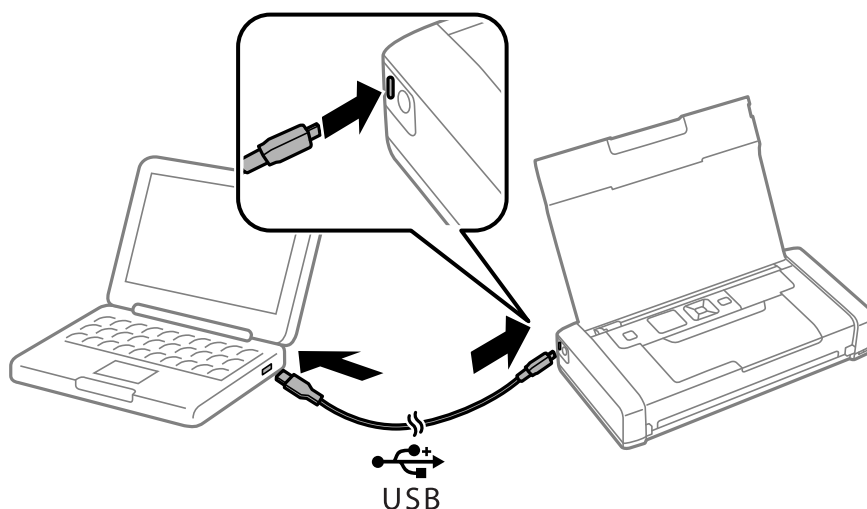

4. V části **Počítač** nebo **Tento počítač** v počítači dvakrát klikněte na **EPSON > SETUP**.
5. Proveďte instalaci podle pokynů na obrazovce.

## Tisk

**Základní informace o tisku - základní ovladač Epson (pouze pro Windows)**

1. Vložte papír do tiskárny.
2. Otevřete soubor, který chcete vytisknout.
3. Přejděte do okna ovladače tiskárny.
4. Vyberte orientaci, kterou jste nastavili v aplikaci jako položku **Orientace** na kartě **Uspořádání**.

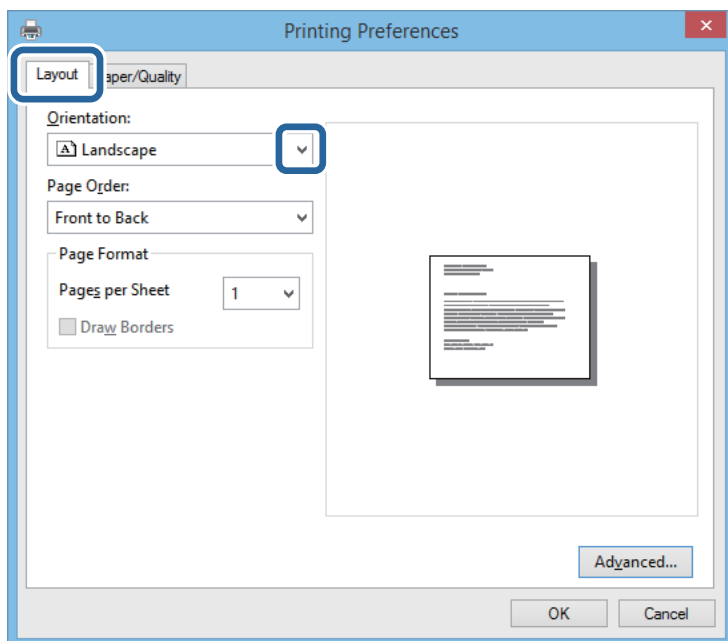

5. Na kartě **Papír/kvalita** proveďte následující nastavení.

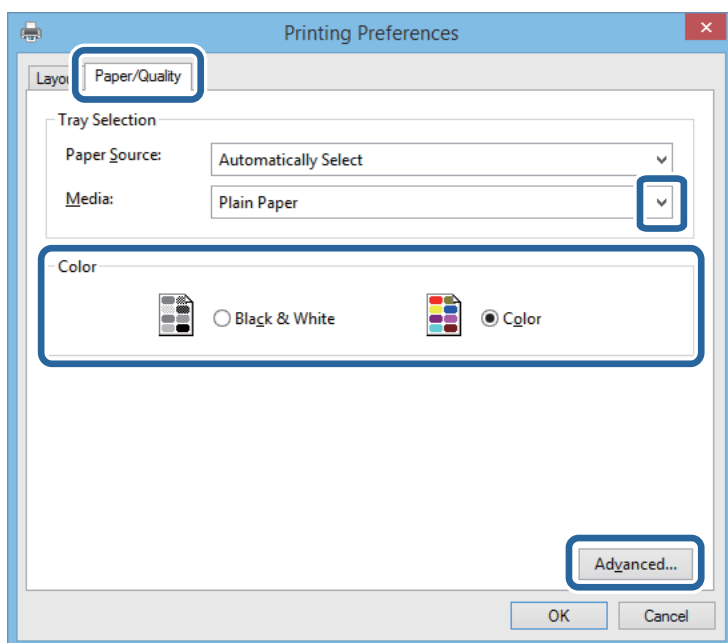

- ❑ Médium: Vyberte typ papíru, který jste vložili.

**Tisk**

Barva: Vyberte barevný nebo černobílý tisk

6. Kliknutím na položku **Upřesnit** proveďte následující nastavení a poté klikněte na **OK**.

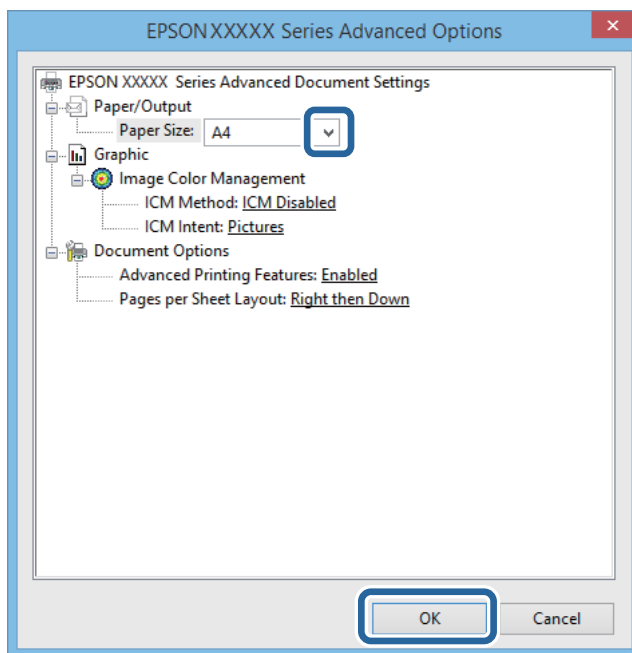

Velikost papíru: Vyberte velikost papíru nastavenou v aplikaci.

7. Klikněte na **OK**.

8. Klikněte na tlačítko **Tisk**.

**Související informace**

➔ „Instalace základního ovladače Epson (pouze pro Windows)“ na str. 29

**Základní informace o tisku – Windows****Poznámka:**

Vysvětlení jednotlivých položek nastavení najdete v online nápovědě. Klikněte pravým tlačítkem na položku a dále na možnost **Nápověda**.

Operace se může lišit v závislosti na aplikaci. Podrobnosti najdete v nápovědě k dané aplikaci.

1. Vložte papír do tiskárny.
2. Otevřete soubor, který chcete vytisknout.
3. V nabídce **Soubor** vyberte možnost **Tisk** nebo **Nastavení tisku**.
4. Vyhledejte požadovanou tiskárnu.

## Tisk

5. Okno ovladače tiskárny otevřete pomocí možnosti **Předvolby** nebo **Vlastnosti**.

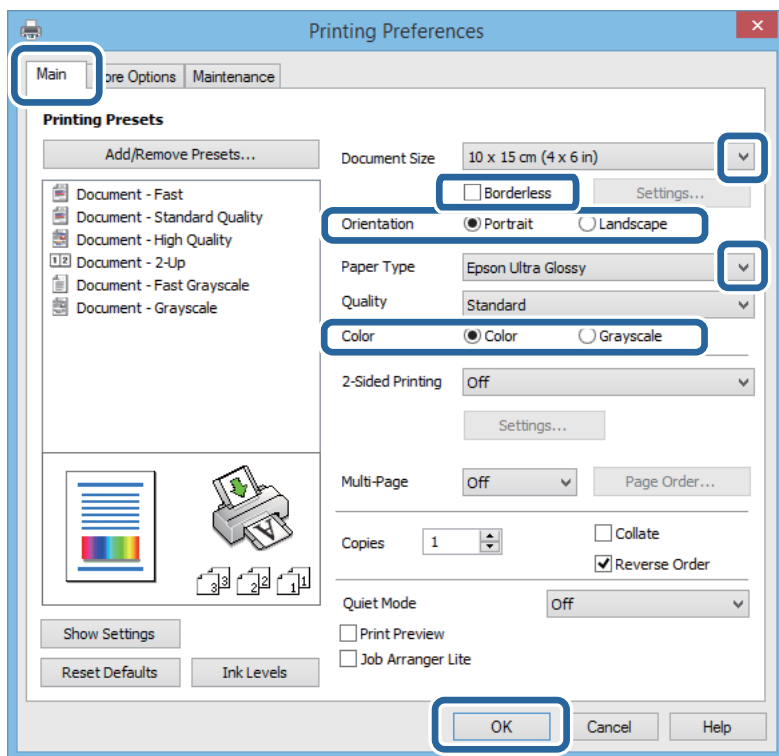

6. Nastavte následující volby.

- Velikost papíru: Vyberte velikost papíru nastavenou v aplikaci.
- Bez ohraničení: Tuto možnost vyberte pro tisk bez okrajů kolem obrazu.
- Orientace: Vyberte orientaci papíru nastavenou v aplikaci.
- Typ papíru: Vyberte typ papíru, který jste vložili.
- Barva: Zvolte možnost **Stupně šedi**, chcete-li tisknout černou barvou nebo v odstínech šedé.

**Poznámka:**

Při tisku na obálky zvolte možnost *Na šířku* jako nastavení **Orientace**.

7. Kliknutím na tlačítko **OK** zavřete okno ovladače tiskárny.
8. Klikněte na tlačítko **Tisk**.

**Související informace**

- ➔ „Dostupný papír a kapacita“ na str. 24
- ➔ „Vkládání papíru do Zadní podávání papíru“ na str. 25
- ➔ „Seznam typů papíru“ na str. 25

**Základní informace o tisku – Mac OS X****Poznámka:**

Présný postup se může lišit podle konkrétní aplikace. Podrobnosti najdete v nápovědě k dané aplikaci.



## Tisk

1. Vložte papír do tiskárny.
2. Otevřete soubor, který chcete vytisknout.
3. Z nabídky **Soubor** vyberte příkaz **Tisk**, případně jiný příkaz, kterým otevřete dialogové okno Tisk.

Pokud je třeba, klepnutím na možnost **Zobrazit podrobnosti** nebo na ikonu ▼ okno tisku rozbalte.

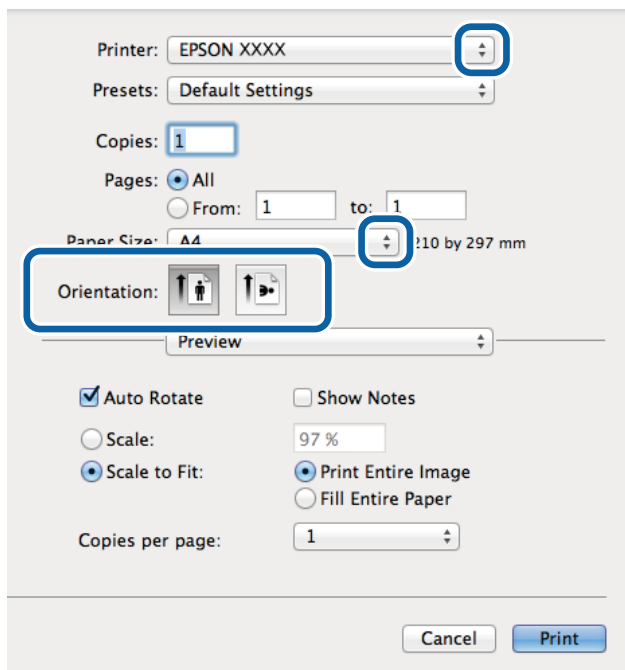

4. Nastavte následující volby.
  - Tiskárna: Vyhledejte požadovanou tiskárnu.
  - Předvolba: Vyberte, chcete-li použít zaregistrovaná nastavení.
  - Velikost papíru: Vyberte velikost papíru nastavenou v aplikaci.  
Při tisku bez ohraničení vyberte formát papíru „bez okrajů“.
  - Orientace: Vyberte orientaci papíru nastavenou v aplikaci.

**Poznámka:**

Při tisku na obálky vyberte orientaci na šířku

## Tisk

5. V místní nabídce vyberte možnost **Nastavení tisku**.

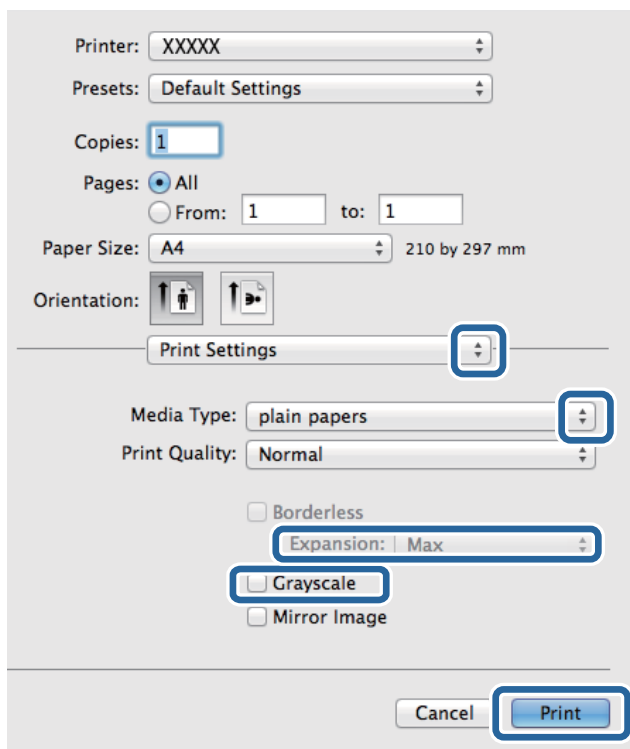
**Poznámka:**

Nezobrazí-li se v systému Mac OS X v10.8.x nebo vyšší verzi nabídka **Nastavení tisku**, ovladač tiskárny Epson nebyl správně nainstalován.

Vyberte možnost **Předvolby systému** v nabídce  > **Tiskárny a skenery** (nebo **Tisk a skenování**, **Tisk a fax**), odeberte tiskárnu a poté ji opět přidejte. Tiskárnu přidáte podle postupu níže.

<http://epson.sn>

6. Nastavte následující volby.

- Typ média: Vyberte typ papíru, který jste vložili.
- Rozšíření: Tato možnost je k dispozici při výběru formátu papíru bez okrajů.  
V tisku bez okrajů se tisková data o něco zvětší nad rámec velikosti papíru, takže nedojde k vytištění ohraničení při okrajích papíru. Vyberte míru zvětšení.
- Stupně šedi: Tuto možnost vyberte, pokud chcete tisknout černobíle nebo ve stupních šedi.

7. Klepněte na příkaz **Tisk**.

**Související informace**

- ➔ „Dostupný papír a kapacita“ na str. 24
- ➔ „Vkládání papíru do Zadní podávání papíru“ na str. 25
- ➔ „Seznam typů papíru“ na str. 25

## Oboustranný tisk (pouze systém Windows)

Ovladač tiskárny tiskne s automatickým oddělováním sudých a lichých stránek. Jakmile tiskárna dokončí tisk lichých stránek, převraťte stoh papíru podle následujících pokynů a vytiskněte sudé stránky. Můžete vytisknout také brožuru, kterou lze vytvořit složením výtisku.

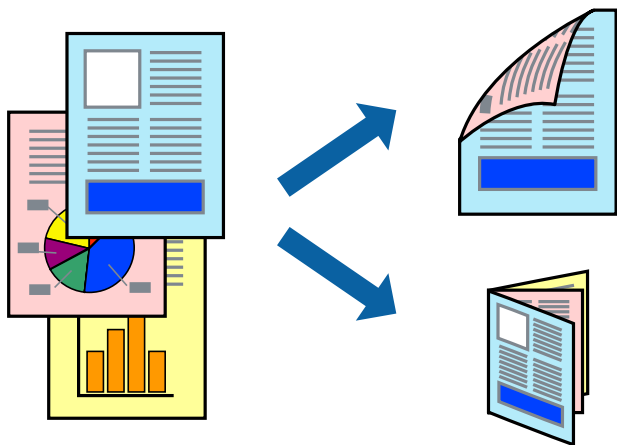

### Poznámka:

- Tato funkce není k dispozici při bezokrajovém tisku.
- Nepoužijete-li papír vhodný k oboustrannému tisku, kvalita tisku se může zhoršit a může dojít k uvíznutí papíru.
- V závislosti na papíru a datech může inkoust prosakovat na druhou stranu papíru.
- Je-li nástroj **EPSON Status Monitor 3** zakázán, otevřete ovladač tiskárny, klikněte na tlačítko **Rozšířená nastavení** na kartě **Údržba** a vyberte možnost **Aktivovat EPSON Status Monitor 3**.
- Oboustranný tisk nemusí být k dispozici, je-li k tiskárně přistupováno po síti nebo je používána jako sdílená tiskárna.

1. Vložte papír do tiskárny.
2. Otevřete soubor, který chcete vytisknout.
3. Přejděte do okna ovladače tiskárny.
4. Vyberte možnost **Ručně (vazba na dlouhé hraně)** nebo **Ručně (vazba na krátké hraně)** v části **Oboustranný tisk** na kartě **Hlavní**.
5. Kliknutím na položku **Nastavení** proveďte požadovaná nastavení a poté klikněte na tlačítko **OK**.

### Poznámka:

Chcete-li tisknout ve formě brožury, vyberte možnost **Brožura**.

6. Podle potřeby nastavte další možnosti na kartách **Hlavní** a **Další možnosti** a klikněte na tlačítko **OK**.
7. Klikněte na tlačítko **Tisk**.

Po vytištění první stránky se v počítači zobrazí místní okno. Postupujte podle pokynů na obrazovce.

### Související informace

- ➔ „Dostupný papír a kapacita“ na str. 24
- ➔ „Vkládání papíru do Zadní podávání papíru“ na str. 25
- ➔ „Základní informace o tisku – Windows“ na str. 31

## Tisk několika stránek na jeden list

Na jeden list papíru můžete vytisknout dvě nebo čtyři stránky dat.



## Tisk několika stránek na jeden list – Windows

### Poznámka:

Tato funkce není k dispozici při bezokrajovém tisku.

1. Vložte papír do tiskárny.
2. Otevřete soubor, který chcete vytisknout.
3. Přejděte do okna ovladače tiskárny.
4. Vyberte možnost **2 na list** nebo **4 na list** jako nastavení **Více stránek** na kartě **Hlavní**.
5. Klepněte na možnost **Pořadí stránek**, proveďte odpovídající nastavení a klepnutím na tlačítko **OK** zavřete okno.
6. Podle potřeby nastavte další možnosti na kartách **Hlavní** a **Další možnosti** a klepněte na tlačítko **OK**.
7. Klepněte na příkaz **Tisk**.

### Související informace

- ➔ „Vkládání papíru do Zadní podávání papíru“ na str. 25
- ➔ „Základní informace o tisku – Windows“ na str. 31

## Tisk několika stránek na jeden list – Mac OS X

1. Vložte papír do tiskárny.
2. Otevřete soubor, který chcete vytisknout.
3. Otevřete dialogové okno **Tisk**.

## Tisk

4. V místní nabídce vyberte možnost **Uspořádání**.
5. Nastavte počet stránek v části **Počet stránek na listu**, **Směr uspořádání** (pořadí stránek) a **Ohraničení**.
6. Podle potřeby nastavte také další položky.
7. Klepněte na příkaz **Tisk**.

### Související informace

- ➔ „Vkládání papíru do Zadní podávání papíru“ na str. 25
- ➔ „Základní informace o tisku – Mac OS X“ na str. 32

## Tisk odpovídající velikosti papíru

Můžete tisknout tak, aby výstup odpovídal velikosti papíru vloženého do tiskárny.



## Tisk odpovídající velikosti papíru – Windows

### Poznámka:

*Tato funkce není k dispozici při bezokrajovém tisku.*

1. Vložte papír do tiskárny.
2. Otevřete soubor, který chcete vytisknout.
3. Přejděte do okna ovladače tiskárny.
4. Na kartě **Další možnosti** proveďte následující nastavení.
  - Velikost papíru: Vyberte velikost papíru nastavenou v aplikaci.
  - Výstupní papír: Vyberte velikost papíru vloženého do tiskárny.  
Automaticky bude vybrána možnost **Upravit na stránku**.

### Poznámka:

*Jestliže chcete vytisknout zmenšený obrázek uprostřed stránky, zvolte možnost **Uprostřed**.*

5. Podle potřeby nastavte další možnosti na kartách **Hlavní** a **Další možnosti** a klepněte na tlačítko **OK**.

- Klepněte na příkaz **Tisk**.

### Související informace

- ➔ „Vkládání papíru do Zadní podávání papíru“ na str. 25
- ➔ „Základní informace o tisku – Windows“ na str. 31

## Tisk odpovídající velikosti papíru – Mac OS X

- Vložte papír do tiskárny.
- Otevřete soubor, který chcete vytisknout.
- Otevřete dialogové okno **Tisk**.
- Vyberte velikost papíru, kterou jste nastavili v dané aplikaci v části **Velikost papíru**.
- V místní nabídce vyberte možnost **Zpracování papíru**.
- Vyberte možnost **Přizpůsobit velikosti papíru**.
- V části **Cílová velikost papíru** vyberte velikost papíru vloženého do tiskárny.
- Podle potřeby nastavte také další položky.
- Klepněte na příkaz **Tisk**.

### Související informace

- ➔ „Vkládání papíru do Zadní podávání papíru“ na str. 25
- ➔ „Základní informace o tisku – Mac OS X“ na str. 32

## Tisk několika souborů zároveň (pouze v systému Windows)

Nástroj **Organizátor tiskových úloh Lite** dovoluje spojit do jedné tiskové úlohy několik souborů vytvořených v různých aplikacích. Můžete zadat nastavení tisku pro kombinované soubory, jako je uspořádání, pořadí tisku a orientaci.

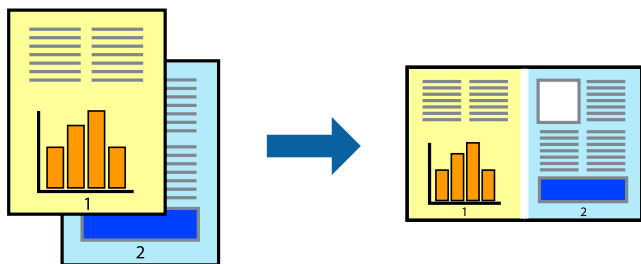

### Poznámka:

Chcete-li otevřít **Tisk projektu** uložený v nástroji **Organizátor tiskových úloh Lite**, klikněte na možnost **Organizátor tiskových úloh Lite** na kartě **Údržba** ovladače tiskárny. Poté pomocí příkazu **Otevřít** z nabídky **Soubor** vyberte požadovaný soubor. Přípona uložených souborů je „ecl“.

## Tisk

1. Vložte papír do tiskárny.
2. Otevřete soubor, který chcete vytisknout.
3. Přejděte do okna ovladače tiskárny.
4. Vyberte možnost **Organizátor tiskových úloh Lite** na kartě **Hlavní**.
5. Klepnutím na tlačítko **OK** zavřete okno ovladače tiskárny.
6. Klepněte na příkaz **Tisk**.  
Zobrazí se okno **Organizátor tiskových úloh Lite** a tisková úloha se přidá do skupiny **Tisk projektu**.
7. Okno nástroje **Organizátor tiskových úloh Lite** ponechte otevřené, otevřete soubor, který chcete přidat k aktuálnímu souboru, a zopakujte kroky 3 až 6.

**Poznámka:**

Zavřete-li okno **Organizátor tiskových úloh Lite**, neuložený **Tisk projektu** bude odstraněn. Chcete-li tisknout později, zvolte možnost **Uložit** v nabídce **Soubor**.

8. Zvolte nabídky **Rozložení** a **Úpravy** v nabídce **Organizátor tiskových úloh Lite** a upravte **Tisk projektu** podle potřeby.
9. Vyberte možnost **Tisk** v nabídce **Soubor**.

### Související informace

- ➔ „Vkládání papíru do Zadní podávání papíru“ na str. 25
- ➔ „Základní informace o tisku – Windows“ na str. 31

## Zvětšení tisku a tvorba plakátů (pouze v systému Windows)

Můžete vytisknout jeden obrázek na více listů papíru a vytvořit tak větší plakát. Můžete vytisknout značky zarovnání, které vám pomohou jednotlivé listy sestavit.

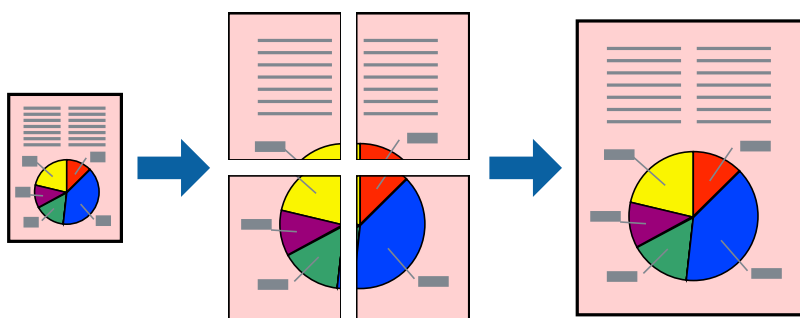

**Poznámka:**

Tato funkce není k dispozici při bezokrajovém tisku.

1. Vložte papír do tiskárny.
2. Otevřete soubor, který chcete vytisknout.
3. Přejděte do okna ovladače tiskárny.

**Tisk**

4. Vyberte možnost **2x1 Plakát**, **2x2 Plakát**, **3x3 Plakát** nebo **4x4 Plakát** v části **Více stránek** na kartě **Hlavní**.
5. Kliknutím na položku **Nastavení** proveďte požadovaná nastavení a poté klikněte na **OK**.
6. Podle potřeby nastavte další možnosti na kartách **Hlavní** a **Další možnosti** a klepněte na tlačítko **OK**.
7. Klepněte na příkaz **Tisk**.

**Související informace**

- ➔ „Vkládání papíru do Zadní podáváníí papíru“ na str. 25
- ➔ „Základní informace o tisku – Windows“ na str. 31

**Tvorba plakátů s využitím nastavení Překrývající se značky nastavení**

Následující příklad ukazuje postup vytvoření plakátu při výběru možnosti **2x2 Plakát** a výběru možnosti **Překrývající se značky nastavení** v části **Vytisknout čáry pro oříznutí**.

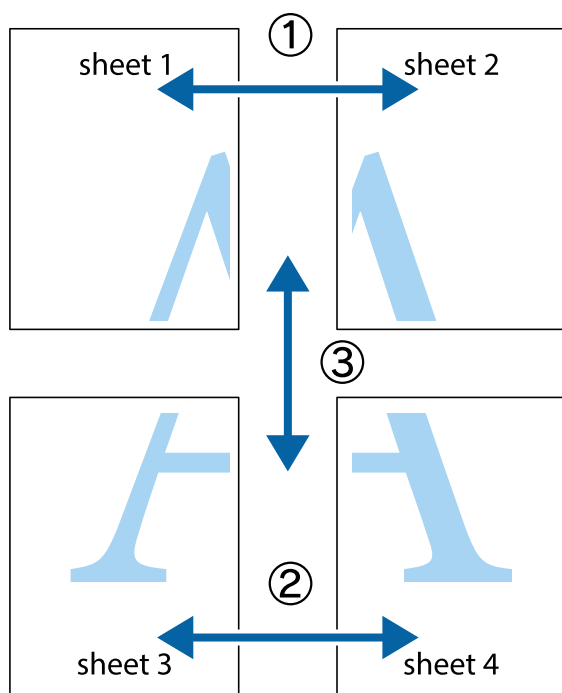



**Tisk**

1. Připravte si Sheet 1 a Sheet 2. Odstříhnete okraje Sheet 1 podél svislé modré čáry vedené středem křížových značek nahoře a dole.

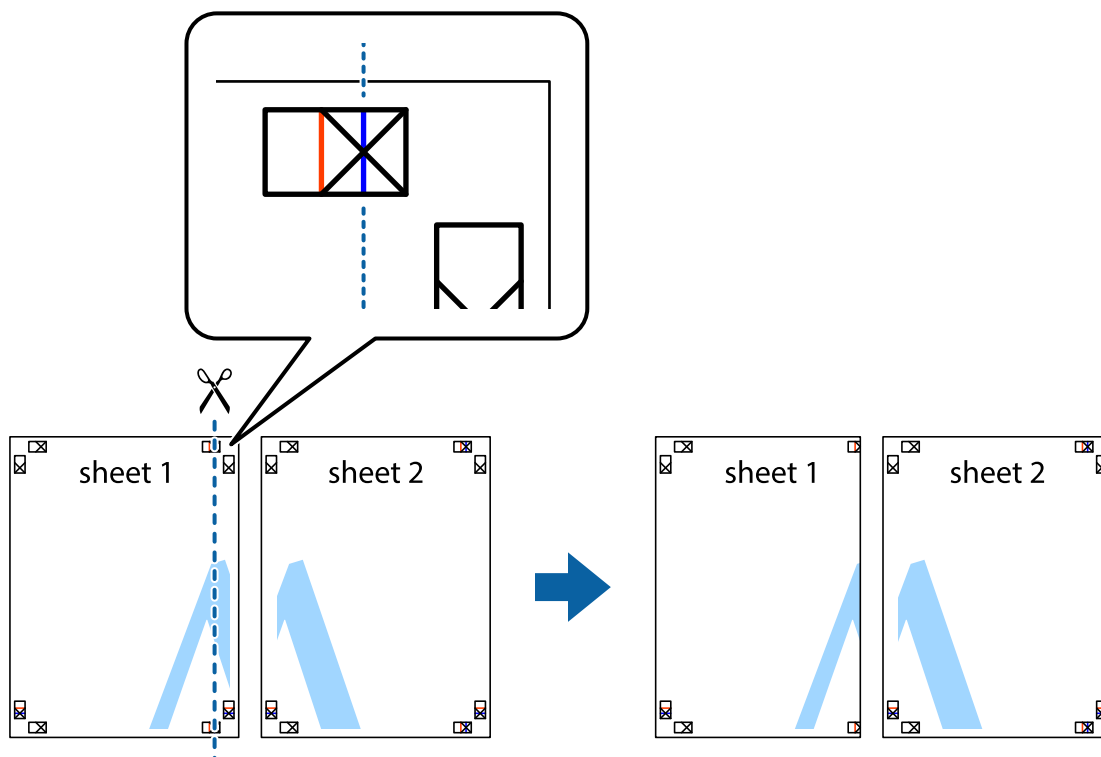

2. Umístěte okraj Sheet 1 na horní část Sheet 2 a zarovnejte křížové značky, poté listy zezadu dočasně slepte páskou.

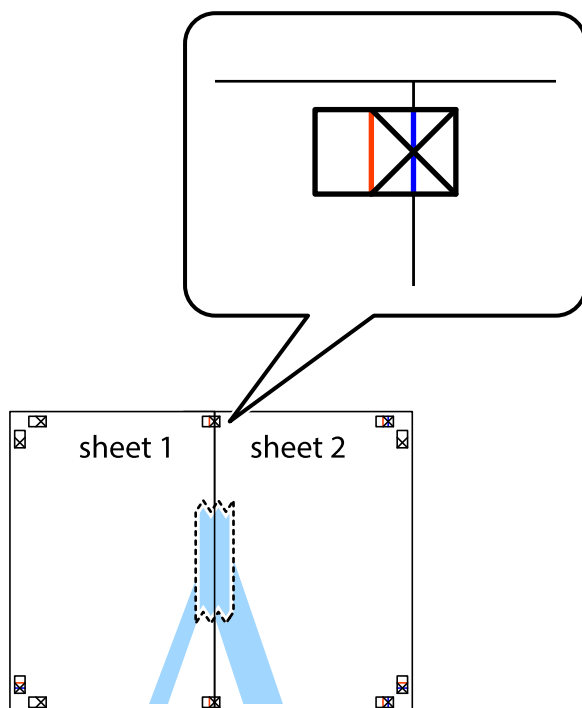

3. Spleené listy rozřízněte na dvě části podél svislé červené čáry vedené značkami zarovnání (tentokrát se jedná o čáru vlevo od křížových značek).

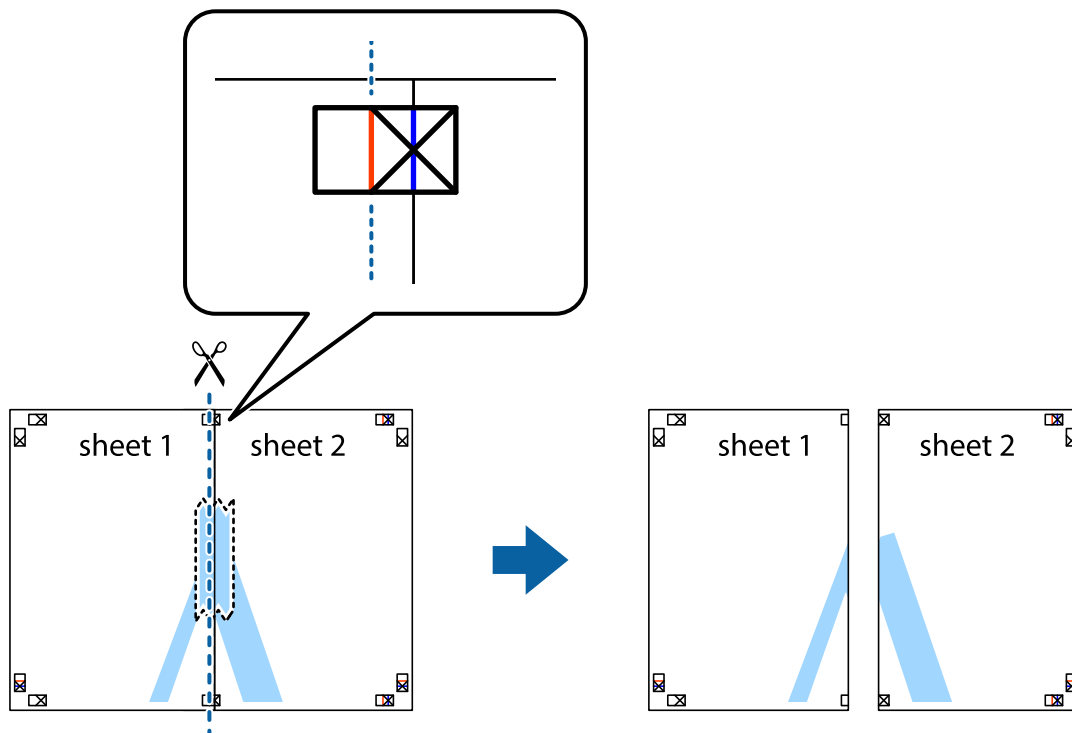

4. Listy zezadu spojte lepicí páskou.

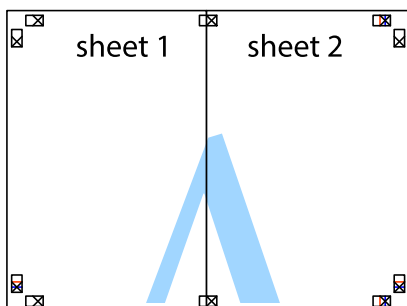

5. Zopakujte kroky 1 až 4, až jsou Sheet 3 a Sheet 4 spleené k sobě.

**Tisk**

6. Odstříhnete okraje Sheet 1 a Sheet 2 podél svislé modré čáry vedené středem křížových značek vlevo a vpravo.

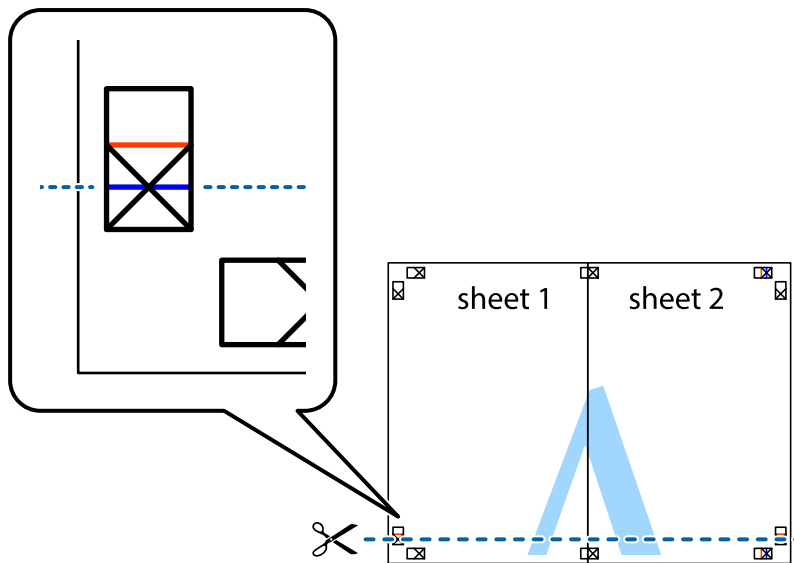

7. Umístíte okraj Sheet 1 a Sheet 2 na horní část Sheet 3 a Sheet 4 a zarovnejte křížové značky, poté listy zezadu dočasně slepte páskou.

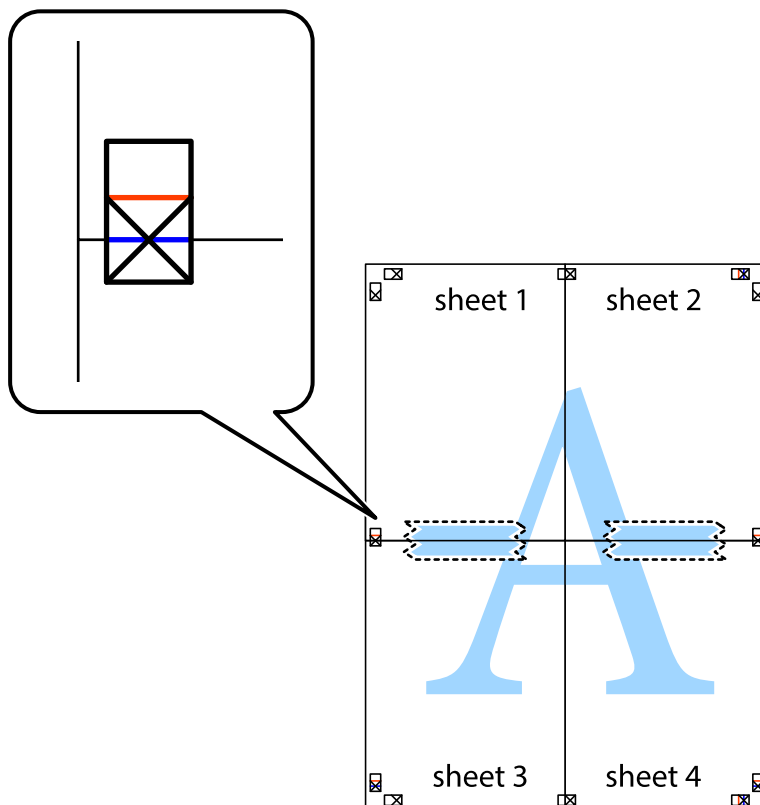

Tisk

8. Spleené listy rozřízněte na dvě části podél vodorovné červené čáry vedené značkami zarovnání (tentokrát se jedná o čáru nad křížovými značkami).

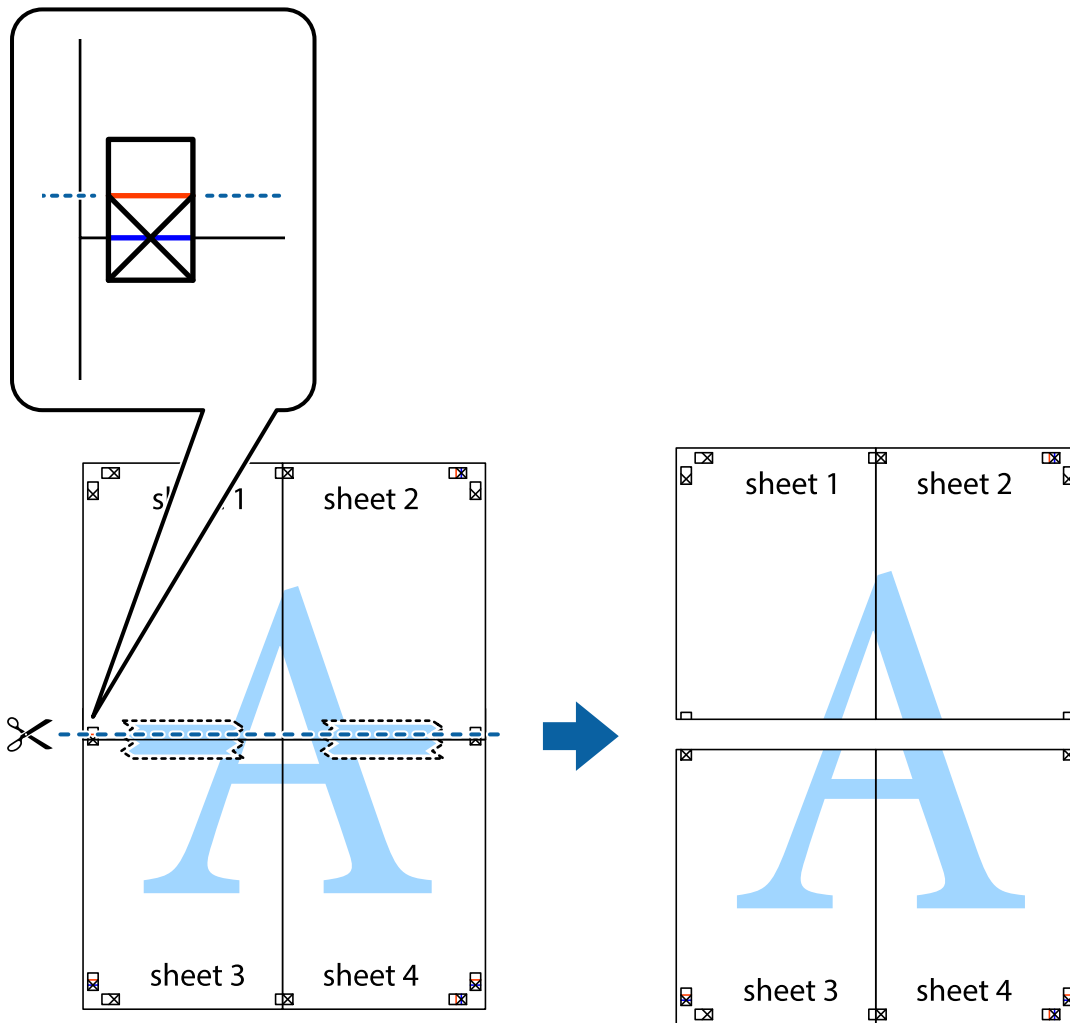

9. Listy zezadu spojte lepicí páskou.

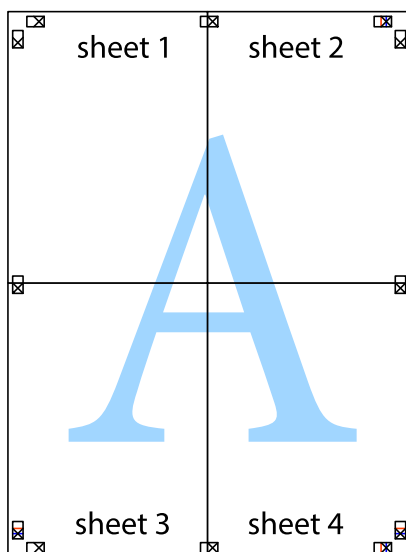

10. Odřízněte přebytečné okraje podél vnějších vodítek.

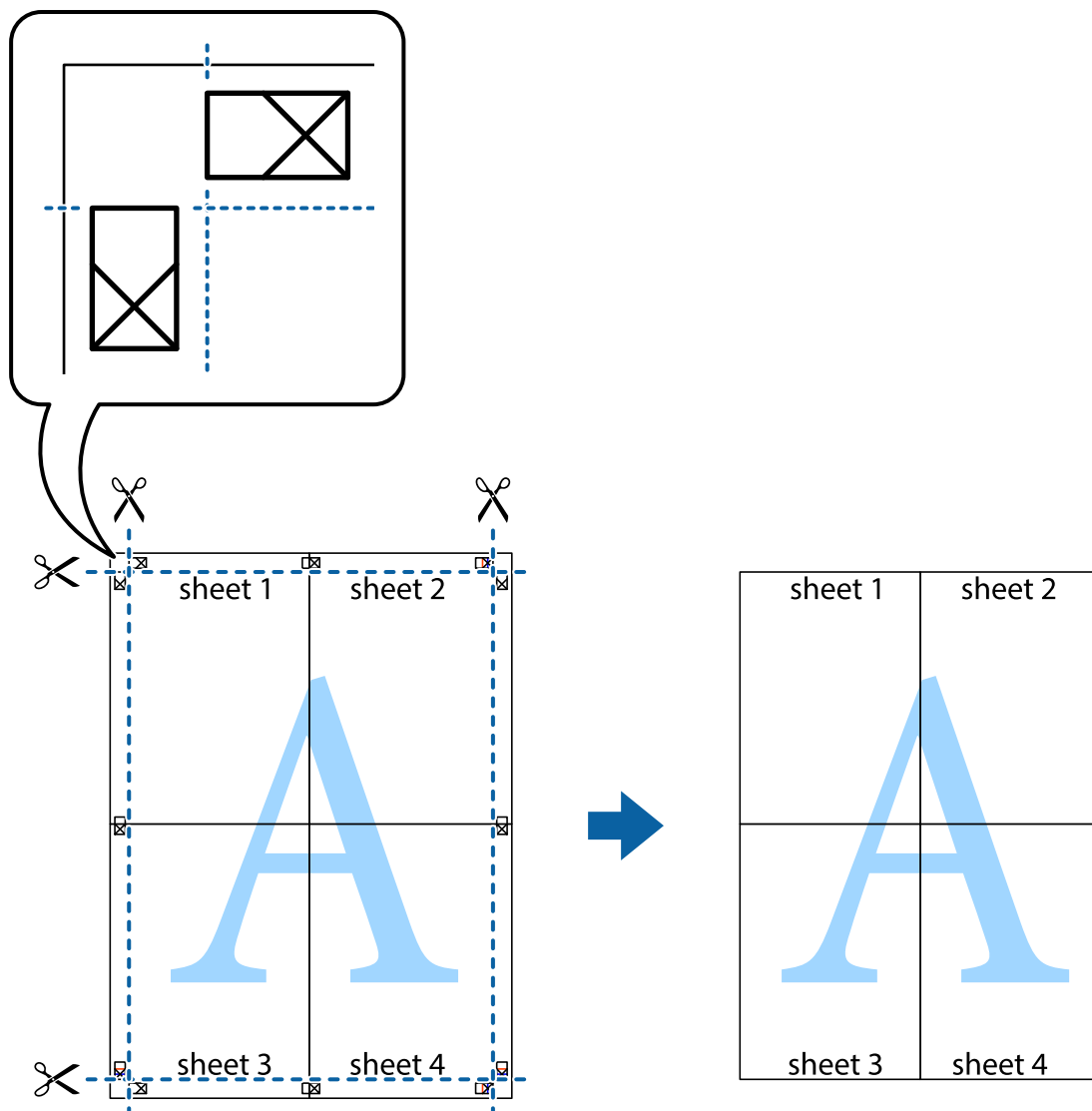

## Tisk s využitím pokročilých funkcí

Tato část představuje řadu dalších funkcí pro rozložení a tisk, které jsou dostupné prostřednictvím ovladače tiskárny.

### Související informace

- ➔ „Ovladač tiskárny pro Windows“ na str. 74
- ➔ „Ovladač tiskárny pro Mac OS X“ na str. 76

### Přidání předvolby tisku

Když si vytvoříte vlastní sadu předvoleb obsahující často používaná nastavení tisku v ovladači tiskárny, můžete ji při tisku jednoduše vybrat ze seznamu a použít.

## Tisk

### Windows

Chcete-li přidat vlastní předvolbu, nastavte položky jako **Velikost papíru** a **Typ papíru** na kartě **Hlavní** nebo **Další možnosti** a poté klikněte na možnost **Přidat/Odebrat předvolby** v části **Předvolby tisku**.

### Mac OS X

Otevřete dialogové okno **Tisk**. Chcete-li přidat vlastní předvolbu, nastavte položky, jako jsou **Velikost papíru** a **Typ média**, a poté uložte aktuální nastavení jako předvolbu v nastavení **Předvolby**.

## Tisk zmenšeného nebo zvětšeného dokumentu

Velikost dokumentu můžete při tisku zmenšit nebo zvětšit o zadané procento.

### Windows

#### *Poznámka:*

*Tato funkce není k dispozici při bezokrajovém tisku.*

Nastavte položku **Velikost papíru** na kartě **Další možnosti**. Vyberte možnost **Zmenšit nebo zvětšit dokument, Změnit vel. na** a poté zadejte procenta.

### Mac OS X

Vyberte možnost **Vzhled stránky** v nabídce **Soubor**. Zvolte nastavení pro volby **Formát pro** a **Formát papíru** a zadejte hodnotu v procentech v poli **Měřítko**. Zavřete okno a tiskněte podle následujících základních pokynů pro tisk.

### Související informace

➔ [„Základní informace o tisku – Mac OS X“ na str. 32](#)

## Nastavení barvy tisku

Můžete nastavit barvy používané v tiskové úloze.

Při výběru možnosti **PhotoEnhance** bude výsledný obraz ostřejší se živějšími barvami, protože kontrast, sytost a jas původního obrazu se nastaví automaticky.

#### *Poznámka:*

- Tyto úpravy se nepoužijí na původní data.*
- Funkce **PhotoEnhance** upraví barvy na základě analýzy umístění zachyceného předmětu. Pokud jste tedy umístění předmětu změnili, například zmenšením či zvětšením, oříznutím nebo otočením obrazu, může se nečekaně změnit barva. Ke změně umístění předmětu, která může způsobit změnu barev, vede také nastavení tisku bez okrajů. Jestliže je obrázek rozostřený, odstín může být nepřirozený. Pokud se barvy změní nebo nebudou přirozené, zvolte jiný režim tisku než **PhotoEnhance**.*

### Windows

Vyberte možnost **Vlastní** jako nastavení **Korekce barev** na kartě **Další možnosti**. Klepněte na možnost **Upřesnit**, vyberte nastavení **Správa barev** a nastavte požadované volby.

## Tisk

### Mac OS X

Otevřete dialogové okno Tisk. V místní nabídce vyberte možnost **Barevná shoda** a poté vyberte položku **EPSON Color Controls**. V místní nabídce vyberte možnost **Možnosti barev** a poté vyberte jednu z dostupných možností. Klikněte na šipku vedle položky **Upřesnit nastavení** a proveďte příslušná nastavení.

### Tisk vodoznaku (pouze v systému Windows)

Vytištěné dokumenty můžete doplnit vodoznakem, například s označením „Důvěrné“. Můžete přidat také vlastní vodoznak.

**Poznámka:**

*Tato funkce není k dispozici při bezokrajovém tisku.*

Klikněte na položku **Vlastnosti vodoznaku** na kartě **Další možnosti** a vyberte vodoznak. Po kliknutí na možnost **Nastavení** můžete upravit vlastnosti vodoznaku, například barvu a umístění.

### Tisk záhlaví a zápatí (je pro Windows)

Jako záhlaví a zápatí můžete vytisknout informace typu uživatelské jméno a datum tisku.

Klikněte na položku **Vlastnosti vodoznaku** na kartě **Další možnosti** a poté vyberte možnost **Záhlaví/zápatí**. Klikněte na **Nastavení** a vyberte nutné položky z rozbalovacího seznamu.

---

## Tisk z chytrých zařízení

### Používání funkce Epson iPrint

Aplikace Epson iPrint umožňuje tisknout fotografie, dokumenty a webové stránky z chytrých zařízení, jako jsou chytré telefony nebo tablety. Můžete použít místní tisk, tisknout z chytrého zařízení, které je připojeno ke stejné bezdrátové síti, jako vaše tiskárna, nebo vzdálený tisk, tisknout externě přes Internet. Chcete-li použít vzdálený tisk, zaregistrujte vaši tiskárnu u služby Epson Connect.



Aplikaci Epson iPrint můžete nainstalovat do vašeho chytrého zařízení z následující adresy URL nebo kódu QR.

<http://ipr.to/c>



## Tisk

### Používání funkce Epson iPrint

Spusťte aplikaci Epson iPrint ve vašem chytrém zařízení a na hlavní obrazovce vyberte položku, kterou chcete použít.

Následující obrazovky mohou být změněny bez předchozího upozornění.

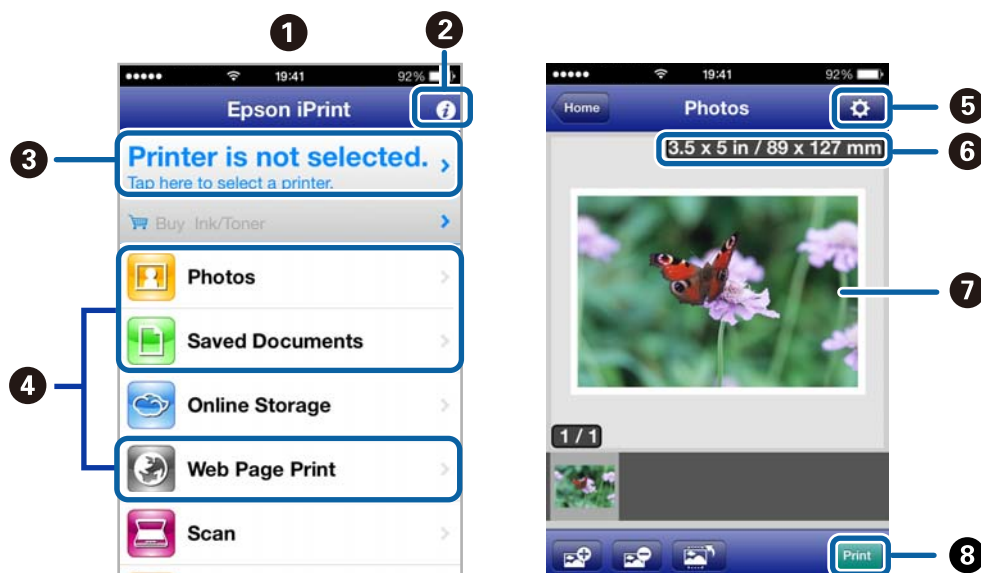

1	Hlavní obrazovka, která se zobrazí po spuštění aplikace.
2	Zobrazí pokyny pro nastavení tiskárny a odpovědi na časté dotazy.
3	Zobrazí obrazovku, na které můžete vybrat tiskárnu a provést nastavení tiskárny. Po výběru tiskárny již nebude nutné ji příště vybírat znovu.
4	Vyberte co chcete tisknout, například fotografie, dokumenty a webové stránky.
5	Zobrazí obrazovku, na které lze provést nastavení tisku, například velikosti a typu papíru.
6	Zobrazí velikost papíru. Když je tato položka zobrazena jako tlačítko, stisknutím zobrazíte nastavení papíru aktuálně nastavená v tiskárně.
7	Zobrazí vybrané fotografie a dokumenty.
8	Zahájí tisk.

#### Poznámka:

Chcete-li tisknout z nabídky dokumentu s použitím přístroje iPhone, iPad, a iPod touch s operačním systémem iOS, spusťte aplikaci Epson iPrint poté, co jste přenesli dokument, který chcete tisknout, pomocí funkce sdílení souborů v iTunes.

#### Související informace

➔ „Služba Epson Connect“ na str. 72



## Používání funkce AirPrint

Aplikace AirPrint umožňuje bezdrátově tisknout na vaši tiskárnu s technologií AirPrint z vašeho zařízení iOS, ve kterém je nainstalována nejnovější verze iOS, a ze systému Mac OS X v10.7.x nebo novějšího.



### Poznámka:

- Pokud deaktivujete nastavení konfigurace zdroje papíru v nabídce Nastavení tiskárny v části **Nabídka** na ovládacím panelu tiskárny, nelze použít AirPrint.
- Další podrobnosti viz stránka AirPrint na webu společnosti Apple.

1. Vložte papír do tiskárny.
2. Připojte vaše zařízení ke stejné bezdrátové síti, kterou používá vaše tiskárna.
3. Tiskněte ze zařízení do tiskárny.

### Související informace

- ➔ „Vkládání papíru do Zadní podávání papíru“ na str. 25
- ➔ „Nabídka“ na str. 20

---

## Zrušení tisku

### Poznámka:

- V systému Windows není možné zrušit tiskovou úlohu z počítače poté, co byla celá odeslána do tiskárny. V takovém případě zrušte tiskovou úlohu na ovládacím panelu tiskárny.
- Při tisku více stránek v systému Mac OS X není možné zrušit všechny úlohy z ovládacího panelu. V takovém případě zrušte tiskovou úlohu v počítači.
- Jestliže jste odeslali tiskovou úlohu ze systému Mac OS X v10.6.8 po síti, nebude možné zrušit tiskovou úlohu z počítače. V takovém případě zrušte tiskovou úlohu na ovládacím panelu tiskárny. Aby bylo možné zrušit tisk z počítače, je třeba změnit nastavení v Web Config. Další podrobnosti uvádí Příručka pro síť.

## Zrušení tisku - tlačítko tiskárny

Stisknutím tlačítka  zrušte probíhající tiskovou úlohu.

## Zrušení tisku – Windows

1. Přejděte do okna ovladače tiskárny.
2. Vyberte kartu **Údržba**.
3. Klepněte na položku **Tisková fronta**.
4. Klepněte pravým tlačítkem myši na úlohu, kterou chcete zrušit, a vyberte položku **Storno**.

### Související informace

➔ „Ovladač tiskárny pro Windows“ na str. 74

## Zrušení tisku – Mac OS X

1. Klepněte na ikonu tiskárny v **Docku**.
2. Vyberte úlohu, kterou chcete zrušit.
3. Zrušte úlohu.
  - Mac OS X v10.8.x až Mac OS X v10.9.x  
Klikněte na  vedle ukazatele průběhu.
  - Mac OS X v10.6.8 až v10.7.x  
Klikněte na možnost **Odstranit**.

# Nabíjení baterie

## Zásady nabíjení baterie

- Baterie se pomalu vybíjí, i když tiskárnu nepoužíváte. Nabíjte baterii před používáním tiskárny s baterií.
- Pro úsporu baterie doporučujeme tiskárnu vypnout vždy, když ji nepoužíváte. Rovněž lze nastavit automatické vypnutí tiskárny.
- Při nízkých teplotách se doba použitelnosti baterie zkracuje, i když byla baterie zcela nabitá.
- Před nabíjením není třeba baterii zcela vybit.
- Bezprostředně po nabíjení nebo používání může být baterie horká. To je normální.
- Baterii nabíjte při teplotě od 10 do 35°C (50 až 95°F). Při nabíjení za nízkých nebo vysokých teplot se baterie nemusí plně nabít nebo se může poškodit.
- Pokud je doba použitelnosti značně krátká i po plném nabití baterie, pravděpodobně končí její životnost. obraťte se na podporu společnosti Epson a požádejte o výměnu baterie.
- Nebudete-li tiskárnu delší dobu používat, pravidelně nabíjte baterii, aby se zcela nevybila. Pokud se tiskárna nezapne, nechte baterii nabíjet dalších více než třicet minut a potom znovu zapněte tiskárnu.

## Nabíjení baterie připojením k síťovému adaptéru

Připojte napájecí kabel k síťovému adaptéru, připojte síťový adaptér k tiskárně a potom připojte napájecí kabel k elektrické zásuvce.

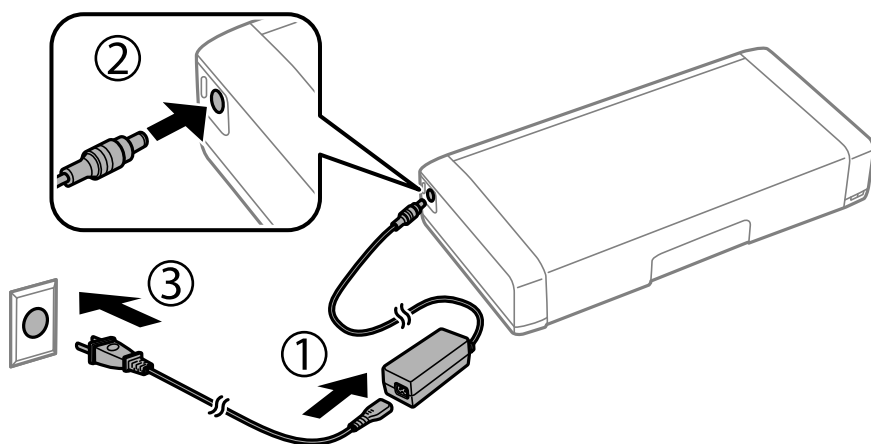

### Poznámka:

- Během nabíjení baterie svítí indikátor nabíjení. Po dokončení nabíjení indikátor zhasne.
- Plné nabití baterie trvá přibližně 2,5 hodiny.

## Nabíjení baterie prostřednictvím připojení USB

Baterii lze nabíjet nabíječkou baterií nebo z počítače prostřednictvím připojení USB.

## Nabíjení baterie

V následující části jsou uvedeny specifikace nabíjení tiskárny.

- Vstup pro nabíjení prostřednictvím připojení USB: 5 V stejnosměrné (maximálně 1,5 A)
- Doba nabíjení:
  - Port USB (5 V/1,5A): přibližně 2.5 hodin
  - Port USB (5 V/0,5 A): přibližně 10 hodin
- Proudová kapacita baterie: 1860 mAh (3.6 V)

Při nabíjení baterie z počítače postupujte podle následujících pokynů.

1. Zkontrolujte, zda je zapnutý počítač. Pokud se počítač nachází v režimu hibernace nebo spánku, baterii nelze nabíjet; pokud k tomu dojde, počítač probudte.
2. Připojte tiskárnu k počítači kabelem micro USB.

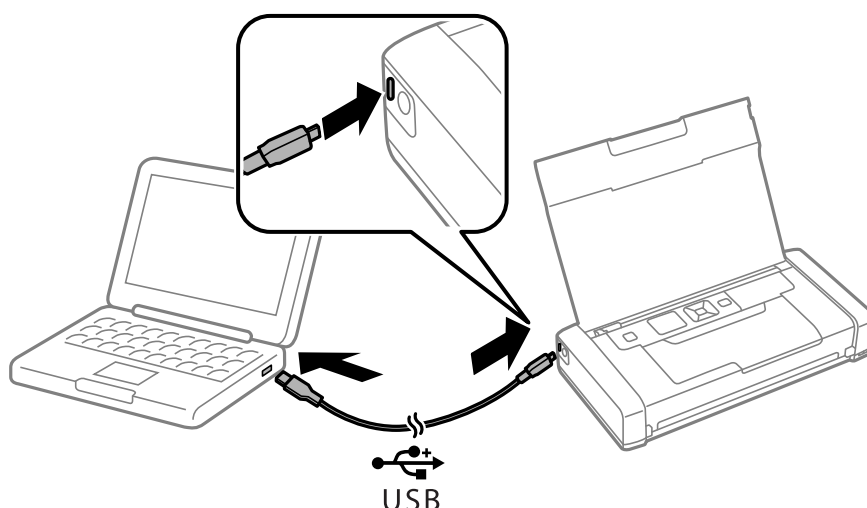

**Poznámka:**

Baterii nelze nabíjet s použitím rozbočovače USB. Připojte tiskárnu přímo k počítači.

3. Pokud je tiskárna zapnutá, vypněte ji stisknutím tlačítka .

**Poznámka:**

- Pokud se nabíjení baterie nespustí, na ovládacím panelu vyberte **Nabídka > Baterie > Nastavení baterie**, povolte položku **Nabíjení USB z PC** a potom to zkuste znovu.
- Baterii je možné nabíjet, když se tiskárna nachází v režimu spánku, i když tiskárnu nevypnete.
- Během nabíjení počítač považuje tiskárnu za velkokapacitní paměťové zařízení USB.
- Když se baterie nabíjí, svítí indikátor nabíjení baterie. Po dokončení nabíjení indikátor zhasne.

# Výměna inkoustových kazet a dalších spotřebních dílů

---

## Kontrola stavu zbývajících inkoustu a údržbové sady

Přibližnou úroveň inkoustu a přibližnou dobu použitelnosti údržbové sady můžete zkontrolovat na ovládacím panelu nebo v počítači.

### Kontrola stavu zbývajících inkoustu a údržbové sady - ovládací panel

Na domovské obrazovce můžete zkontrolovat přibližné hladiny inkoustu a přibližnou životnost údržbové kazety.

#### Související informace

➔ „Průvodce k LCD displeji“ na str. 18

### Kontrola stavu zbývajících inkoustu a údržbové sady - Windows

1. Přejděte do okna ovladače tiskárny.
2. Klikněte na položku **EPSON Status Monitor 3** na kartě **Údržba** a poté klikněte na **Podrobnosti**.

**Poznámka:**

*Pokud je software **EPSON Status Monitor 3** deaktivován, klepněte na možnost **Rozšířená nastavení** na kartě **Údržba** a vyberte položku **Aktivovat EPSON Status Monitor 3**.*

#### Související informace

➔ „Ovladač tiskárny pro Windows“ na str. 74

### Kontrola stavu zbývajících inkoustu a údržbové sady – Mac OS X

1. Vyberte možnost **Předvolby systému** v nabídce  > **Tiskárny a skenery** (nebo **Tisk a skenování**, **Tisk a fax**) a vyberte tiskárnu.
2. Klikněte na možnost **Volby a materiály** > **Utilita** > **Otevřít Tiskovou utilitu**.
3. Klikněte na položku **EPSON Status Monitor**.

## Kódy inkoustových kazet

Společnost Epson doporučuje používat originální inkoustové kazety Epson. Společnost Epson nemůže zaručit kvalitu ani spolehlivost neoriginálního inkoustu. Při použití neoriginálního inkoustu může dojít k poškození, na něž se nebude vztahovat záruka společnosti Epson. Za určitých okolností pak může tiskárna fungovat neočekávaným způsobem. Informace o hladině neoriginálního inkoustu se nemusí zobrazit.

Dále jsou uvedeny kódy pro originální inkoustové kazety Epson.

Ikona	Black (Černá)	Color (Barva)
Glóbus 	266	267

### Poznámka:

Uživatelé v Evropě najdou informace o výtěžnosti inkoustových kazet Epson na následujícím webu.

<http://www.epson.eu/pageyield>

Pro Austrálii/Nový Zéland

Black (Černá)	Color (Barva)
215	215

Pro Asii

Black (Černá)	Color (Barva)
289	290

## Bezpečnostní opatření při manipulaci s inkoustovými kazetami

Před výměnou inkoustových kazet si přečtěte následující pokyny.

### Upozornění pro manipulaci

- Uchovávejte inkoustové kazety za normální pokojové teploty a chráňte je před přímým slunečním světlem.
- Společnost Epson doporučuje spotřebovat inkoustovou kazetu před datem vytištěným na obalu.
- Nejlepších výsledků dosáhnete, jestliže inkoustovou kazetu spotřebujete do šesti měsíců od otevření balení.
- Nejlepších výsledků dosáhnete uskladněním inkoustových kazet spodní stranou dolů.
- Pokud přenesete inkoustovou kazetu z chladného prostředí do teplého, nechte ji před použitím alespoň tři hodiny ohřívat na pokojovou teplotu.

## Výměna inkoustových kazet a dalších spotřebních dílů

- ❑ Neotvírejte balení inkoustové kazety, dokud ji nebudete připraveni nainstalovat do tiskárny. Kazeta je vakuově balená pro zachování spolehlivosti. Ponecháte-li kazetu před použitím rozbalenou po delší dobu, je možné, že již nepůjde normálně tisknout.
- ❑ Před instalací je nutné odstranit žlutou pásku z kazety, jinak se může zhoršit kvalita tisku nebo nemusí být možné tisknout. Neodstraňujte ani neodtrhávejte štítek na kazetě, mohlo by dojít k úniku inkoustu.

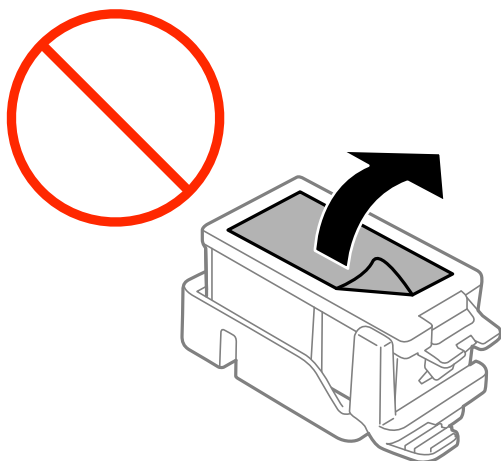

- ❑ Nedotýkejte se částí zobrazených na obrázku. Mohli byste tím ohrozit normální provoz tiskárny a tisk.

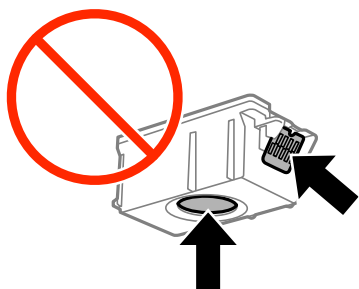

- ❑ Nainstalujte všechny inkoustové kazety. V opačném případě nebude možné tisknout.
- ❑ Inkoustové kazety nevyměňujte při vypnutém napájení. Nehýbejte tiskovou hlavou pomocí ruky, může dojít k poškození tiskárny.
- ❑ Nevypínejte tiskárnu během doplňování inkoustu. Nebude-li doplňování inkoustu dokončeno, nemusí být možné tisknout.
- ❑ Neponechávejte tiskárnu s vyjmutými inkoustovými kazetami ani nevypínejte tiskárnu během výměny kazety. Jinak inkoust v tryskách tiskové hlavy vysychá a následně nemusí být možné tisknout.
- ❑ Dávejte pozor, aby se dovnitř držáku inkoustových kazet nedostal prach nebo jiné předměty. Cizí objekty uvnitř držáku mohou nepříznivě ovlivnit výsledky tisku nebo znemožnit tisk. Dostane-li se do držáku cizí objekt, opatrně jej vyjměte.
- ❑ Vložte inkoustovou kazetu ve správném směru. Je-li kazeta vložena ve špatném směru, může dojít k poškození oblasti pro vložení a tiskárna nemusí následně tisknout.

## Výměna inkoustových kazet a dalších spotřebních dílů

- ❑ Vyjmete-li kazetu z tiskárny pro pozdější použití nebo likvidaci, nezapomeňte na přívod inkoustu na kazetě opět namontovat uzávěr, aby se zabránilo vysychání inkoustu nebo aby nedošlo k potřísnění okolního prostoru inkoustem.

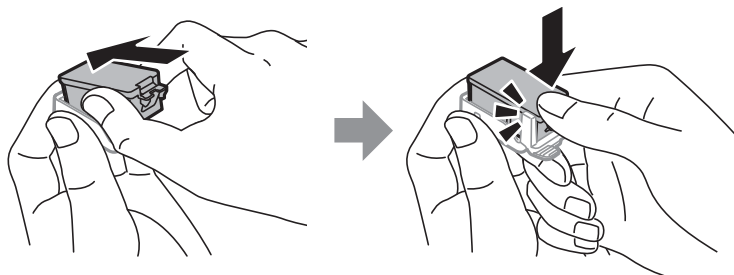

- ❑ Tato tiskárna používá inkoustové kazety vybavené ekologickým čipem, který sleduje určité informace, např. množství zbývajících inkoustu v jednotlivých kazetách. To znamená, že i když kazetu vyjmete z tiskárny ještě před jejím spotřebováním, můžete kazetu i nadále používat po opětovném vložení do tiskárny. Pokud však kazetu opětovně vložíte, může být spotřebováno určité množství inkoustu k zajištění provozuschopnosti tiskárny.
- ❑ Pro maximální využití inkoustu vyjměte inkoustovou kazetu pouze tehdy, když ji chcete vyměnit. Inkoustové kazety s nízkým stavem inkoustu nelze po opakovaném vložení použít.
- ❑ Aby byla zajištěna maximální kvalita tisku a ochrana tiskové hlavy, zůstává v kazetě bezpečnostní rezerva inkoustu, když tiskárna oznamuje nutnost výměny kazety. Tato rezerva není součástí uváděné kapacity.
- ❑ Ačkoli inkoustové kazety mohou obsahovat recyklované materiály, nemá to vliv na funkci ani výkonnost tiskárny.
- ❑ Specifikace a vzhled inkoustové kazety se mohou v rámci jejich zlepšování změnit bez předchozího upozornění.
- ❑ Nedemontujte ani nepředělávejte inkoustovou kazetu, jinak nebude možné normálně tisknout.
- ❑ Kazety dodané s tiskárnou k výměně nelze použít.
- ❑ Uvedené hodnoty se mohou lišit v závislosti na tištěných obrazech, typu používaného papíru, frekvenci tisku a podmínkách prostředí, jako je například teplota.
- ❑ Náhradní inkoustovou kazetu ihned spotřebujte. Neopouštějte tiskárnu s vyjmutými inkoustovými kazetami.

### Spotřeba inkoustu

- ❑ Aby byla zachována optimální výkonnost tiskové hlavy, spotřebovává se ze všech kazet určité množství inkoustu nejen při tisku, ale i při provádění údržby, např. při výměně inkoustové kazety nebo čištění tiskové hlavy.
- ❑ Při černobílém tisku nebo tisku ve stupních šedi mohou být v závislosti na nastaveném typu papíru nebo kvalitě tisku místo černého inkoustu používány barevné inkousty. Důvodem je to, že se k vytvoření černé barvy používá směs barevných inkoustů.
- ❑ Inkoustové kazety dodávané s tiskárnou se částečně spotřebují při úvodním nastavení. Aby bylo dosaženo kvalitního tisku, tisková hlava tiskárny bude zcela naplněna inkoustem. Tento jednorázový proces spotřebovává množství inkoustu, a proto tyto kazety mohou vytisknout méně stránek ve srovnání s následnými inkoustovými kazetami.



## Výměna inkoustových kazet

**Důležité:**

- Netřeste inkoustovými kazetami.*
- Náhradní inkoustovou kazetu ihned spotřebujte. Neponechávejte tiskárnu s vyjmutými inkoustovými kazetami.*

1. Provedte jednu z následujících akcí.

- Po zobrazení výzvy k výměně inkoustových kazet

Zjistěte inkoustovou kazetu, kterou je třeba vyměnit, a potom stiskněte tlačítko OK. Vyberte volbu **Vyměnit teď** a potom stiskněte tlačítko OK.

- Při výměně inkoustových kazet před jejich vyprázdněním

Na hlavní obrazovce vyberte volbu **Nabídka > Údržba > Výměna ink. kazety** a potom stiskněte tlačítko OK.

2. Vyjměte inkoustovou kazetu z obalu a potom odstraňte pouze žlutou pásku.

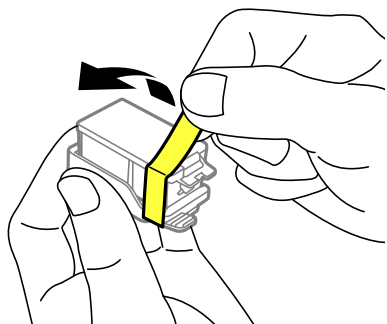

3. Sejměte krytku.

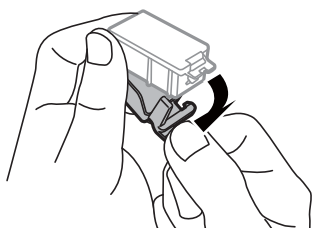

## Výměna inkoustových kazet a dalších spotřebních dílů

**!** **Důležité:**

Nedotýkejte se částí zobrazených na obrázku. Mohli byste tím ohrozit normální provoz tiskárny a tisk.

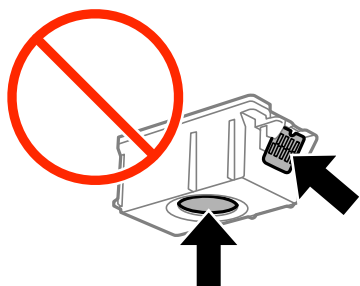

4. Stiskněte tlačítko OK.
5. Otevřete vnitřní kryt.

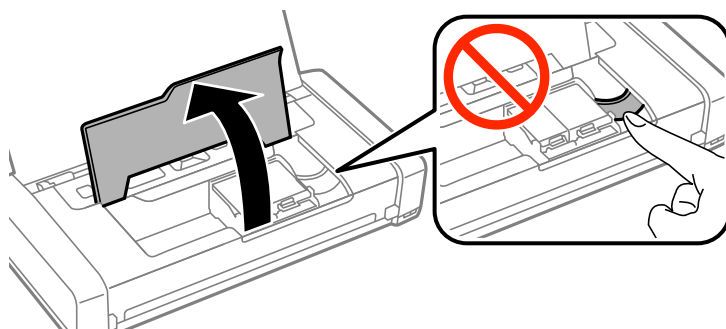

6. Stisknutím páčky uvolníte inkoustovou kazetu a potom ji úhlopříčně vytáhněte.

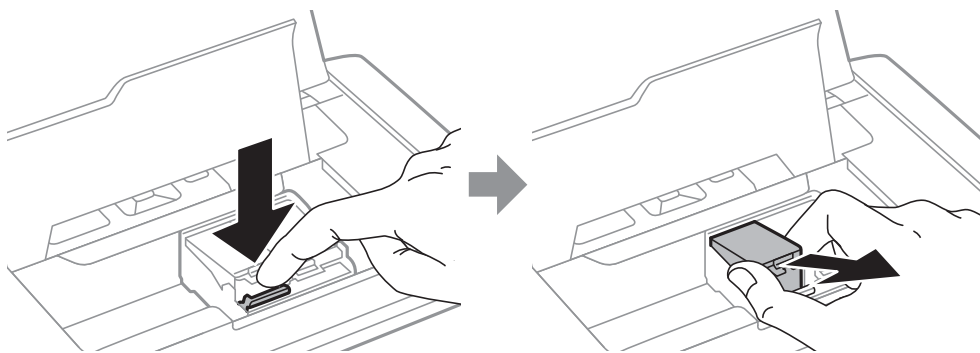

## Výměna inkoustových kazet a dalších spotřebních dílů

7. Zasuňte inkoustovou kazetu úhlopříčně do držáku inkoustových kazet a opatrně ji zatlačte dolů, dokud nezaklapne na místo.

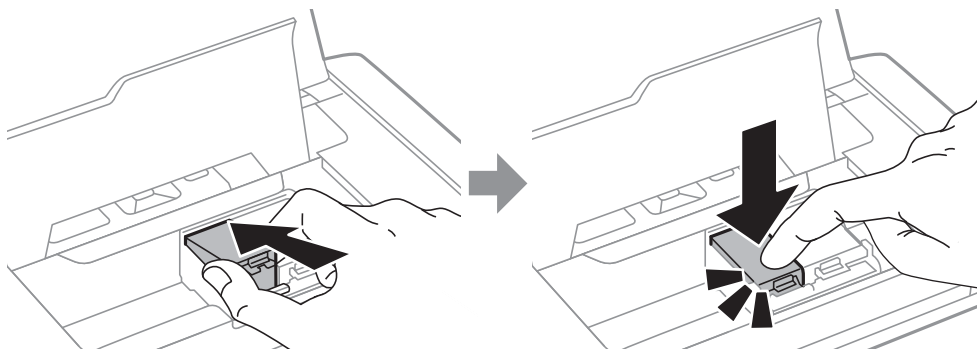

**!** **Důležité:**

- Vložte inkoustovou kazetu ve správném směru. Je-li kazeta vložena ve špatném směru, může dojít k poškození oblasti pro vložení a tiskárna nemusí následně tisknout.
- Zkontrolujte, zda jste vložili černou tiskovou kazetu do levého držáku a barevnou kazetu do pravého držáku.

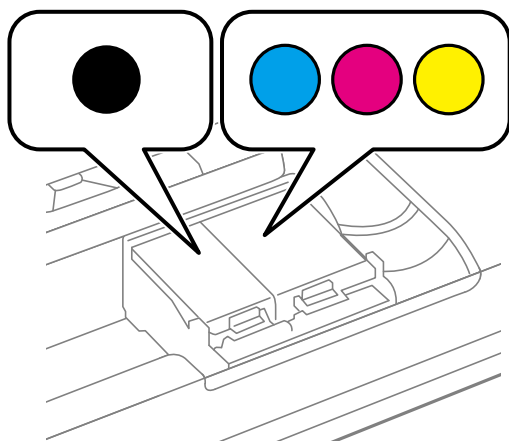

8. Zavřete vnitřní kryt.
9. Stiskněte tlačítko OK.  
Bude zahájeno doplňování inkoustu.

## Výměna inkoustových kazet a dalších spotřebních dílů

### ! Důležité:

- Nevypínejte tiskárnu během doplňování inkoustu. Nebude-li doplňování inkoustu dokončeno, nemusí být možné tisknout.
- Vyjmete-li kazetu z tiskárny pro pozdější použití nebo likvidaci, nezapomeňte na přívod inkoustu na kazetě opět namontovat uzávěr, aby se zabránilo vysychání inkoustu nebo aby nedošlo k potřísnění okolního prostoru inkoustem.

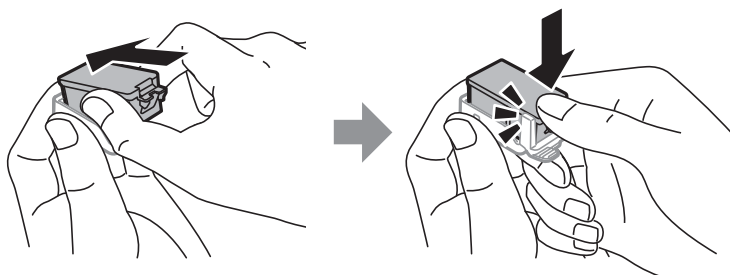

### Související informace

➔ „Kódy inkoustových kazet“ na str. 54

➔ „Bezpečnostní opatření při manipulaci s inkoustovými kazetami“ na str. 54

## Kód údržbové sady

Společnost Epson doporučuje používat originální údržbové sady Epson.

Dále je uveden kód pro originální údržbovou sadu Epson.

T2950

## Pokyny pro manipulaci s údržbovou sadou

Před výměnou údržbové sady si přečtete následující pokyny.

- Nedotýkejte se zeleného čipu na boční straně údržbové sady. Mohli byste tím ohrozit normální provoz tiskárny a tisk.

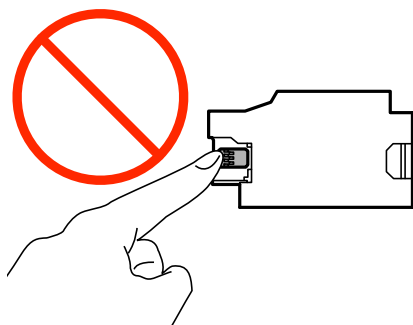

- Netlačte ani neodstraňujte fólii na údržbové kazetě, může dojít k úniku inkoustu.

## Výměna inkoustových kazet a dalších spotřebních dílů

- ❑ Nedotýkejte se částí zobrazených na obrázku. Pokud tak učiníte, můžete tím znemožnit normální provoz a potřísnit se inkoustem.

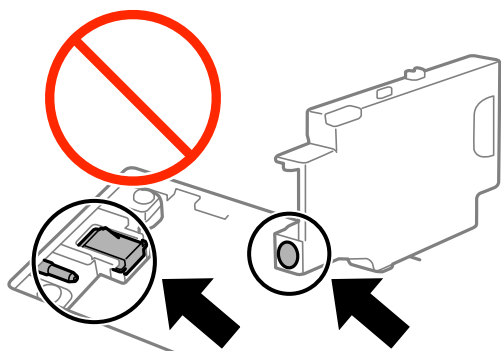

- ❑ Neutěsňujte otvory v údržbové kazetě. Tyto otvory jsou nezbytné pro normální provoz.

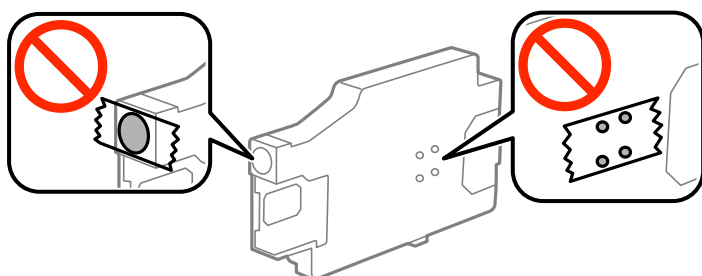

- ❑ Uchovávejte údržbovou sadu mimo přímé sluneční záření.
- ❑ Nevyměňujte údržbovou kazetu, je-li tiskárna zapnutá – může dojít k úniku inkoustu.
- ❑ Nepoužívejte znovu údržbovou sadu, která byla vyjmuta a ponechána delší dobu odpojena. Inkoust uvnitř sady by zatvrdl a nebylo by možné nasávat další inkoust.
- ❑ Nevyjímejte údržbovou kazetu a kryt s výjimkou výměny údržbové kazety – může dojít k úniku inkoustu.

## Výměna údržbové sady

V některých tiskových cyklech může údržbová sada zachytit velmi malé množství přebytečného inkoustu. Aby se předešlo úniku inkoustu z údržbové sady, zastaví tiskárna tisk, jakmile absorpční kapacita údržbové sady dosáhne limitu. Jak často je nutné tuto výměnu provádět a zda vůbec, závisí na počtu vytištěných stran, druhu tiskového materiálu a počtu provedených čistících cyklů tiskárny. Údržbovou sadu vyměňte, jakmile se zobrazí výzva, abyste tak učinili. Nutnost vyměnit tuto součást signalizuje Epson Status Monitor, LCD obrazovka nebo příslušný indikátor na ovládacím panelu. Nutnost výměny sady neznamena, že by tiskárna přestala být funkční ve smyslu specifikace výrobku. Záruka společnosti Epson se na náklady spojené s výměnou této součásti nevztahuje. Jedná se o součást, jejíž servis zajišťuje uživatel.

## Výměna inkoustových kazet a dalších spotřebních dílů

1. Vyjměte novou údržbovou sadu z obalu.

**!** *Důležité:*

- ❑ *Nedotýkejte se zeleného čipu na boční straně údržbové sady. Mohli byste tím ohrozit normální provoz tiskárny a tisk.*

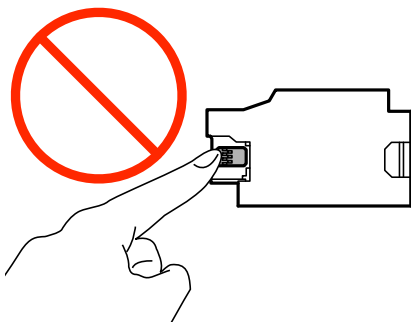

- ❑ *Netlačte ani neodstraňujte fólii na údržbové kazetě, může dojít k úniku inkoustu.*

**Poznámka:**

*S novou údržbovou sadou je dodáván průhledný sáček na použitou údržbovou sadu.*

2. Vypněte tiskárnu tlačítkem .
3. Odpojte všechny kabely, např. napájecí kabel a kabel USB.
4. Zavřete kryt tiskárny a potom ji otočte vzhůru nohama.

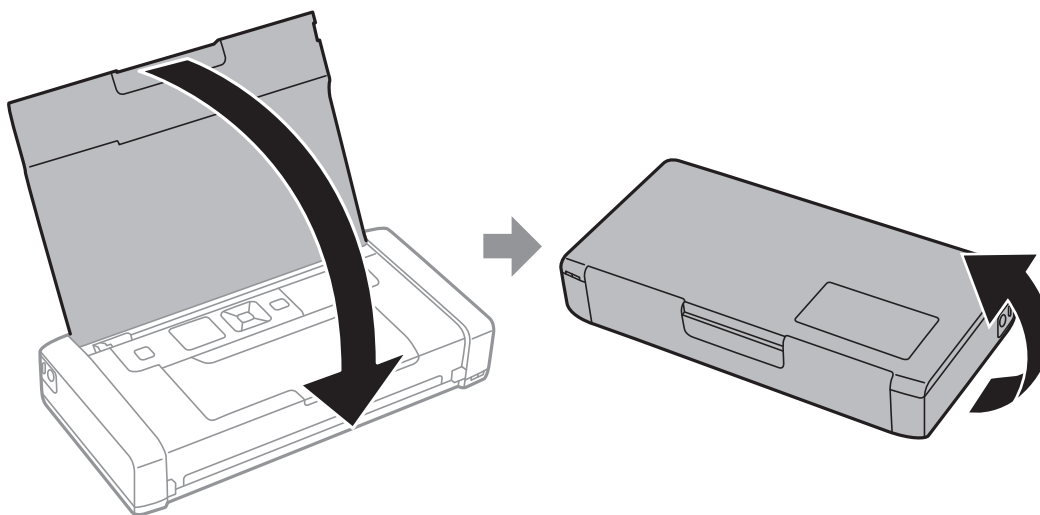

## Výměna inkoustových kazet a dalších spotřebních dílů

5. Pomocí úzkého nástroje, například pera, stiskněte jazýček na krytu a poté sejměte kryt údržbové sady.

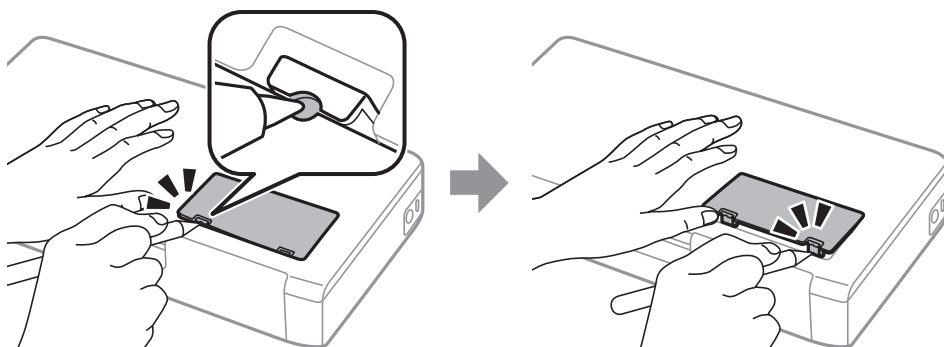

6. Zasuňte údržbovou sadu podle obrázku a potom ji vyjměte.

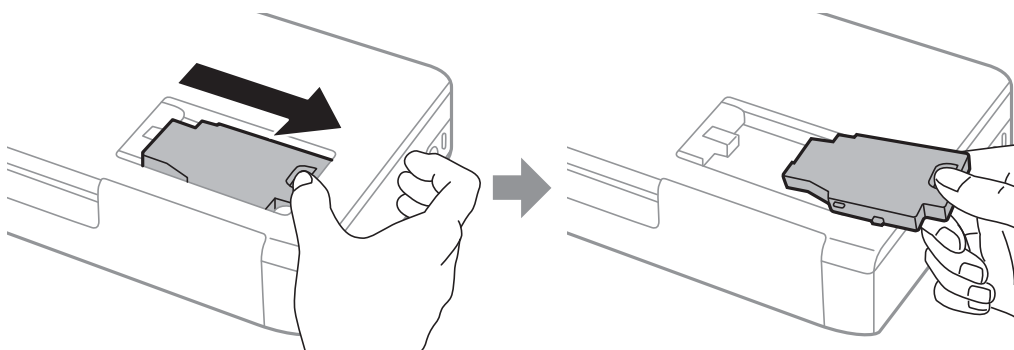

**!** **Důležité:**

*Nedotýkejte se částí zobrazených na obrázku. Pokud tak učiníte, můžete tím znemožnit normální provoz a potřísnit se inkoustem.*

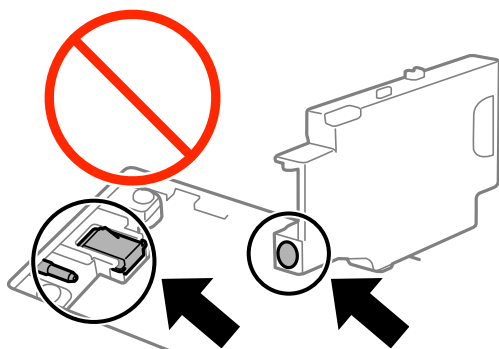

7. Použitou údržbovou sadu vložte do průhledného sáčku, který byl dodán s novou údržbovou sadou, a sáček uzavřete.

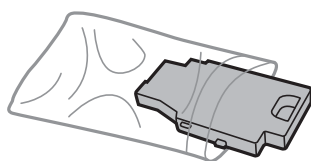

## Výměna inkoustových kazet a dalších spotřebních dílů



### Důležité:

Neodstraňujte fólii z údržbové kazety.

8. Zasuňte novou údržbovou sadu rovně dolů a potom posunutím nainstalujte.

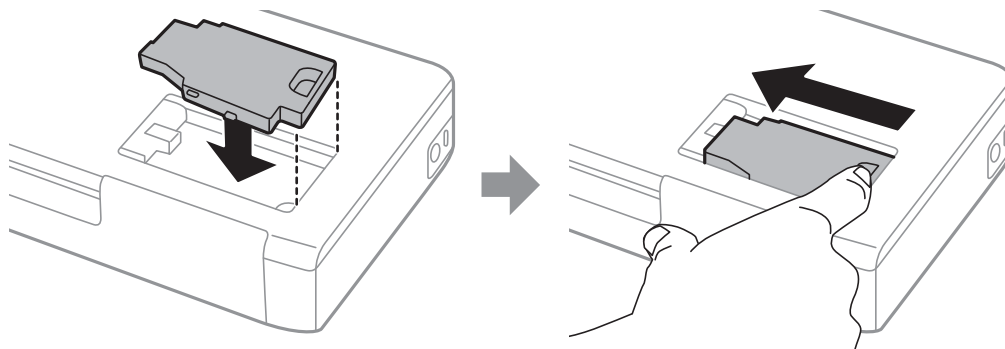

9. Znovu nasadíte kryt údržbové sady.

### Poznámka:

Pokud kryt nelze nasadit zpět, údržbová sada pravděpodobně není nainstalována správně. Údržbovou sadu vyjměte a znovu nainstalujte.

### Související informace

- ➔ „Kód údržbové sady“ na str. 60
- ➔ „Pokyny pro manipulaci s údržbovou sadou“ na str. 60

## Dočasný tisk černým inkoustem

Když dojde barevný inkoust a ještě zbývá černý inkoust, můžete použít následující nastavení a krátce pokračovat v tisku pouze černým inkoustem.

- Typ papíru: obyčejný papír, Obálka
- Barva: **Stupně šedi**
- Bez okrajů: Nevybráno
- EPSON Status Monitor 3: Povoleno (pouze v systému Windows)

Vzhledem k tomu, že tato funkce je dostupná jen po dobu asi pěti dnů, vyměňte vypotřebovanou inkoustovou kazetu co nejdříve.

### Poznámka:

- Je-li nástroj **EPSON Status Monitor 3** zakázán, otevřete ovladač tiskárny, klikněte na tlačítko **Rozšířená nastavení** na kartě **Údržba** a vyberte možnost **Aktivovat EPSON Status Monitor 3**.
- Dostupná doba se liší podle podmínek používání.



## Dočasný tisk černým inkoustem – Windows

1. Když se objeví následující okno, zrušte tisk.

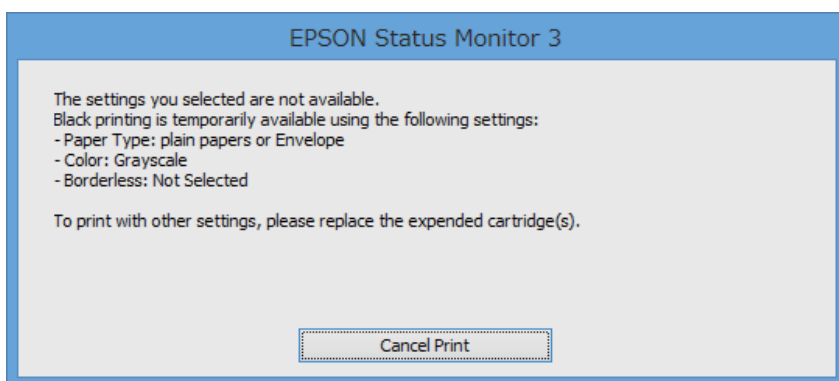
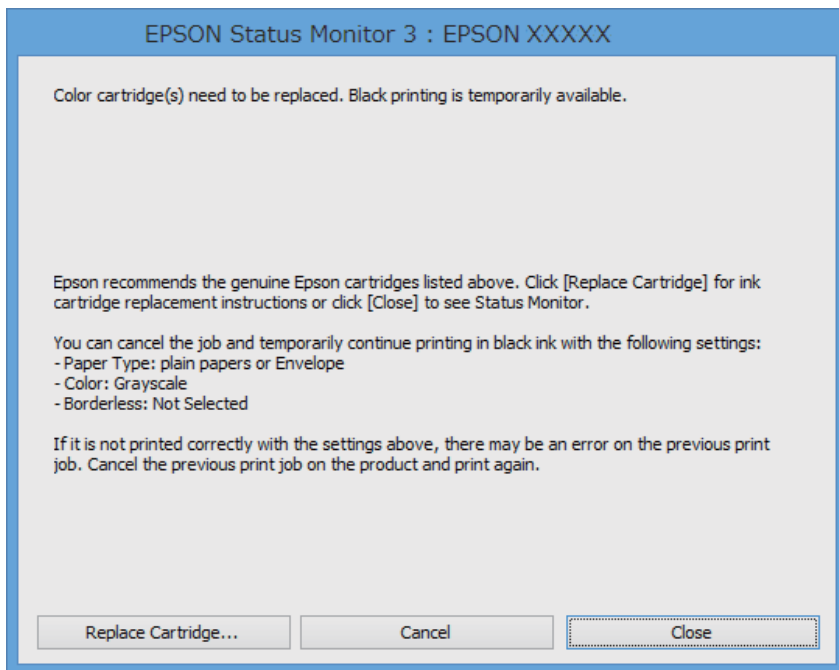

**Poznámka:**

*Jestliže se vám nedaří zrušit tisk v počítači, použijte k tomu ovládací panel tiskárny.*

2. Přejděte do okna ovladače tiskárny.
3. Zrušte zaškrtnutí možnosti **Bez ohraničení** na kartě **Hlavní**.
4. Vyberte možnost **obyčejný papír** nebo **Obálka** jako nastavení **Typ papíru** na kartě **Hlavní**.
5. Vyberte **Stupně šedi**.
6. Podle potřeby nastavte další možnosti na kartách **Hlavní** a **Další možnosti** a klikněte na tlačítko **OK**.
7. Klikněte na tlačítko **Tisk**.
8. V okně, které se zobrazí, klepněte na možnost **Tisknout černě**.

### Související informace

- ➔ „Vkládání papíru do Zadní podávání papíru“ na str. 25
- ➔ „Základní informace o tisku – Windows“ na str. 31

## Dočasný tisk černým inkoustem – Mac OS X

### Poznámka:

Chcete-li tuto funkci používat v síti, připojte se pomocí softwaru **Bonjour**.

1. Klepněte na ikonu tiskárny v **Docku**.
2. Zrušte úlohu.
  - Mac OS X v10.8.x až Mac OS X v10.9.x  
Klikněte na  vedle ukazatele průběhu.
  - Mac OS X v10.6.8 až v10.7.x  
Klikněte na možnost **Odstranit**.

### Poznámka:

Jestliže se vám nedaří zrušit tisk v počítači, použijte k tomu ovládací panel tiskárny.

3. Vyberte **Předvolby systému** v nabídce  > **Tiskárny a skenery** (nebo **Tisk a skenování**, **Tisk a fax**) a potom vyberte tiskárnu. Klikněte na **Volby a materiály** > **Volby** (nebo **Ovladač**).
4. Vyberte možnost **Zapnuto** jako nastavení **Povolit dočasný ČB tisk**.
5. Otevřete dialogové okno **Tisk**.
6. V místní nabídce vyberte možnost **Nastavení tisku**.
7. V nastavení **Velikost papíru** vyberte libovolnou velikost papíru s výjimkou bezokrajových možností.
8. Vyberte možnost **obyčejný papír** nebo **Obálka** jako nastavení **Typ média**.
9. Vyberte **Stupně šedi**.
10. Podle potřeby nastavte také další položky.
11. Klikněte na tlačítko **Tisk**.

### Související informace

- ➔ „Vkládání papíru do Zadní podávání papíru“ na str. 25
- ➔ „Základní informace o tisku – Mac OS X“ na str. 32

## Šetření černým inkoustem, když dochází (jen pro Windows)

Když v kazetě dochází černý inkoust a zbývá dostatek barevného, můžete černou barvu vytvořit ze směsi barevných inkoustů. Můžete tak dál tisknout, než si připravíte novou kazetu s černým inkoustem.

Tato funkce je dostupná pouze v případě, že v ovladači tiskárny vyberete následující nastavení.

- Typ papíru: **obyčejný papír**
- Kvalita: **Standardní**
- EPSON Status Monitor 3: Aktivováno

### Poznámka:

- Pokud je software **EPSON Status Monitor 3** deaktivován, přejděte k ovladači tiskárny, klepněte na položku **Rozšířená nastavení** na kartě **Údržba** a vyberte možnost **Aktivovat EPSON Status Monitor 3**.
- Takto složená černá barva se mírně liší od čisté černé. Navíc dojde ke zpomalení tisku.
- S ohledem na zachování dobrého stavu tiskové hlavy se spotřebovává také černý inkoust.

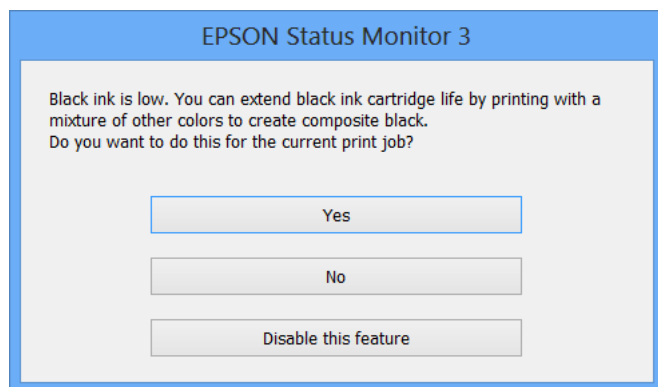

Možnosti	Popis
Ano	Tuto možnost vyberte, chcete-li použít směs barevných inkoustů, které vytvoří černou barvu. Toto okno se zobrazí při příštím tisku obdobné úlohy.
Ne	Tuto možnost vyberte, chcete-li použít zbývající černý inkoust. Toto okno se zobrazí při příštím tisku obdobné úlohy.
Deaktivovat tuto funkci	Tuto možnost vyberte, chcete-li použít zbývající černý inkoust. Toto okno se zobrazí až ve chvíli, kdy bude v nové kazetě opět docházet černý inkoust.

# Zlepšení kvality tisku

## Kontrola a čištění tiskové hlavy

Při ucpání trysek dochází ke slábnutí tisku, na výtiscích se objevují pruhy nebo barvy neodpovídají očekávání. Pokud se kvalita tisku zhoršila, ověřte pomocí funkce kontroly trysek, zda trysky nejsou ucpané. Při ucpání trysek vyčistěte tiskovou hlavu.



### Důležité:

Při čištění hlavy neotevírejte vnitřní kryt ani nevypínejte tiskárnu. Nebude-li čištění hlavy dokončeno, nemusí být možné tisknout.

### Poznámka:

- Protože při čištění tiskové hlavy dochází ke spotřebování části inkoustu, provádějte čištění tiskové hlavy, pouze když dojde ke zhoršení kvality tisku.
- Když dochází inkoust, nebude případně možné vyčistit tiskovou hlavu. Nejdříve vyměňte za vhodnou inkoustovou kazetu.
- Jestliže se kvalita tisku nezlepší po přibližně dvakrát zopakované kontrole trysky a vyčištění hlavy, přestaňte asi na šest hodin tisknout a poté proveďte znovu kontrolu trysky a podle potřeby vyčistěte hlavu. Jestliže tiskárna v této době nečinnosti spustí tisk, dobu nečinnosti prodlužte. Doporučujeme tiskárnu vypnout. Pokud se ani poté kvalita tisku nezlepší, kontaktujte podporu společnosti Epson.
- Chcete-li zabránit vysychání tiskové hlavy, vždy tiskárnu vypínejte tlačítkem .
- Chcete-li tiskovou hlavu zachovat v co možná nejlepším provozuschopném stavu doporučujeme pravidelně vytisknout několik stránek.

## Kontrola stavu tiskové hlavy a její čištění – ovládací panel

1. Vložte do tiskárny obyčejný papír velikosti A4.
2. Na domovské obrazovce zadejte možnost **Nabídka**.
3. Zvolte položku **Údržba > Kontr. trysek**.
4. Podle pokynů na obrazovce vytiskněte vzorec kontroly trysek.

### Poznámka:

Zkušební vzorky se u jednotlivých modelů mohou lišit.

5. Srovnajte kvalitu vytištěného kontrolního vzorku s příkladem uvedeným níže.

- Vytiskly se všechny čáry: Trysky tiskové hlavy jsou v pořádku. Ukončete funkci pro kontrolu trysek.

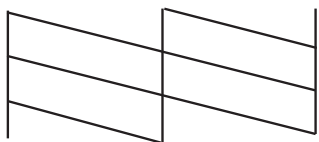

## Zlepšení kvality tisku

- Ve výtisku jsou přerušené čáry nebo chybějící segmenty: Trysky tiskové hlavy mohou být ucpané. Přejděte k dalšímu kroku.

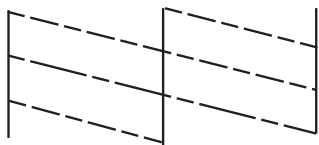

6. Postupujte podle pokynů na obrazovce a vyčistěte tiskovou hlavu.
7. Po dokončení čištění znovu vytiskněte vzorek pro kontrolu trysek. Opakujte čištění a tisk vzorce, dokud nejsou všechny čáry vytištěny úplně.

## Kontrola stavu tiskové hlavy a její čištění – Windows

1. Vložte do tiskárny obyčejný papír velikosti A4.
2. Přejděte do okna ovladače tiskárny.
3. Klepněte na možnost **Kontrola trysek** na kartě **Údržba**.
4. Postupujte podle pokynů na obrazovce.

### Související informace

➔ „Ovladač tiskárny pro Windows“ na str. 74

## Kontrola stavu tiskové hlavy a její čištění – Mac OS X

1. Vložte do tiskárny obyčejný papír velikosti A4.
2. Vyberte **Předvolby systému** v nabídce  > **Tiskárny a skenery** (nebo **Tisk a skenování**, **Tisk a fax**) a potom vyberte tiskárnu.
3. Klikněte na možnost **Volby a materiály** > **Utilita** > **Otevřít Tiskovou utilitu**.
4. Klepněte na položku **Kontrola trysek**.
5. Postupujte podle pokynů na obrazovce.

---

## Nastavení tiskové hlavy

Jestliže se svislé čáry rozjíždí nebo tiskárna tiskne rozmazané fotografie, vyrovnejte tiskovou hlavu.

## Nastavení tiskové hlavy – ovládací panel

1. Vložte do tiskárny obyčejný papír formátu A4.
  2. Na domovské obrazovce zadejte možnost **Nabídka**.
  3. Zvolte položku **Údržba > Zarovnání hlavy**.
  4. Vyberte **Svislé zarovnání** nebo **Vodorovné zarovnání**, a podle pokynů na obrazovce vytiskněte vzorec zarovnání.
    - Svislé zarovnání: Vyberte tuto možnost, jestliže výtisky jsou rozmazané nebo svislé řádky jsou nevyrovnané.
    - Vodorovné zarovnání: Vyberte tuto možnost, jestliže výtisky obsahují pravidelné horizontální pruhy.
- Poznámka:**  
Zkušební vzorky se u jednotlivých modelů mohou lišit.
5. Podle pokynů na obrazovce vyrovnejte tiskovou hlavu.
    - Svislé zarovnání: Vyhledejte a zadejte číslo nejplnějšího vzorku pro každou skupinu.

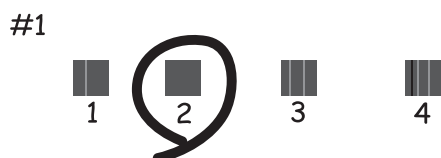

- Vodorovné zarovnání: Vyhledejte a zadejte číslo pro nejméně oddělený a překrývající se vzorec.



## Nastavení tiskové hlavy – Windows

1. Vložte do tiskárny obyčejný papír velikosti A4.
2. Přejděte do okna ovladače tiskárny.
3. Klepněte na možnost **Nastavení tiskové hlavy** na kartě **Údržba**.

- Postupujte podle pokynů na obrazovce.

### Související informace

➔ „Ovladač tiskárny pro Windows“ na str. 74

## Nastavení tiskové hlavy – Mac OS X

- Vložte do tiskárny obyčejný papír velikosti A4.
- Vyberte **Předvolby systému** v nabídce  > **Tiskárny a skenery** (nebo **Tisk a skenování**, **Tisk a fax**) a vyberte tiskárnu.
- Klikněte na možnost **Volby a materiály** > **Utilita** > **Otevřít Tiskovou utilitu**.
- Klepněte na položku **Nastavení tiskové hlavy**.
- Postupujte podle pokynů na obrazovce.

---

## Čištění dráhy papíru

Pokud jsou výtisky rozmazané nebo nekvalitní nebo papír není podáván správně, očistěte válec uvnitř.

**Důležité:**

*K čištění uvnitř tiskárny nepoužívejte papírové kapesníčky. Mohlo by dojít k ucpání trysek tiskové hlavy žmolky.*

- Vložte čistící papír do tiskárny.
  - Vložte obyčejný papír formátu A4, pomocí něhož odstraníte potíže s rozmazáním nebo otěrem.
  - Vložte čistící list dodávaný s papírem Epson, pomocí něhož odstraníte potíže s rozmazáním nebo otěrem.
- Na domovské obrazovce zadejte možnost **Nabídka**.
- Vyberte **Údržba** > **Čištění vodítka papíru**.
- Při čištění dráhy papíru postupujte podle zobrazených pokynů.

**Poznámka:**

- Tento postup opakujte, dokud není papír bez inkoustových šmouh.*
- Chcete-li odstranit potíže s podáváním papíru, opakujte tento postup dvakrát nebo třikrát.*
- Čistící list ztrácí účinnost, použijete-li jej více než třikrát.*

# Informace o aplikacích a síťových službách

## Služba Epson Connect

Díky službě Epson Connect můžete tisknout z vašeho chytrého telefonu, tabletu nebo notebooku prakticky kdykoliv a kdekoliv.

Pro tuto tiskárnu jsou dostupné následující funkce.

Email Print	Vzdálený tisk Epson iPrint	Scan to Cloud	Remote Print Driver
✓	✓	–	✓

Podrobnosti najdete na webovém portálu Epson Connect.

<https://www.epsonconnect.com/>

<http://www.epsonconnect.eu> (pouze pro Evropu)

## Web Config

Aplikace Web Config umožňuje provádět správu stavu tiskárny nebo nastavení ve webovém prohlížeči z počítače nebo chytrého zařízení. Můžete konfigurovat stav tiskárny nebo měnit nastavení sítě a tiskárny. Aby bylo možné aplikaci Web Config používat, připojte tiskárnu a zařízení ke stejné síti.

### Poznámka:

Jsou podporovány následující prohlížeče.

OS	Prohlížeč
Windows XP nebo novější	Internet Explorer 8 nebo novější, Firefox*, Chrome*
Mac OS X v10.6.8 nebo novější	Safari*, Firefox*, Chrome*
iOS*	Safari*
Android 2.3 nebo novější	Výchozí prohlížeč
Chrome OS*	Výchozí prohlížeč

\*: Použijte nejnovější verzi.



## Spuštění nástroje Web Config ve webovém prohlížeči

1. Zjistěte adresu IP tiskárny.

Na ovládacím panelu vyberte **Nabídka > Síťová nastavení > Tisknout stav sítě** a potom stiskněte tlačítko  nebo tlačítko OK. Vyhledejte adresu IP tiskárny na vytištěném listu stavu sítě.

2. V počítači nebo chytrém zařízení spusťte webový prohlížeč a potom zadejte adresu IP tiskárny.

Formát:

IPv4: http://adresa IP tiskárny/

IPv6: http://[adresa IP tiskárny]/

Příklady:

IPv4: http://192.168.100.201/

IPv6: http://[2001:db8::1000:1]/

**Poznámka:**

S použitím chytrého zařízení můžete rovněž spustit nástroj Web Config z obrazovky údržby aplikace Epson iPrint.

### Související informace

- ➔ „Používání funkce Epson iPrint“ na str. 47

## Spuštění aplikace Web Config v systému Windows

1. Přejděte na obrazovku zařízení a tiskáren v systému Windows.

- Windows 8.1/Windows 8/Windows Server 2012 R2/Windows Server 2012

Vyberte možnost **Plocha > Nastavení > Ovládací panely > Zobrazit zařízení a tiskárny** v části **Hardware a zvuk** (nebo **Hardware**).

- Windows 7/Windows Server 2008 R2

Klikněte na tlačítko Start a vyberte položku **Ovládací panely > Zobrazit zařízení a tiskárny** v části **Hardware a zvuk**.

- Windows Vista/Windows Server 2008

Klikněte na tlačítko Start a vyberte položku **Ovládací panely > Tiskárny** v části **Hardware a zvuk**.

2. Klikněte pravým tlačítkem myši na tiskárnu a vyberte možnost **Vlastnosti**.

3. Vyberte kartu **Webová služba** a klikněte na adresu URL.

## Spuštění aplikace Web Config v systému Mac OS X

1. Vyberte **Předvolby systému** v nabídce  > **Tiskárny a skenery** (nebo **Tisk a skenování**, **Tisk a fax**) a vyberte tiskárnu.
2. Klikněte na volbu **Volby a materiály > Zobrazit webovou stránku tiskárny**.

---

## Potřebné aplikace

### Ovladač tiskárny pro Windows

Ovladač tiskárny je aplikace, která řídí tiskárnu podle příkazů k tisku odesílaných z jiných aplikací. Správné nastavení ovladače tiskárny zajišťuje optimální kvalitu tisku. Nástroj ovladače tiskárny vám navíc umožňuje kontrolovat stav tiskárny a provádět její údržbu.

**Poznámka:**

Podle potřeby můžete změnit jazyk ovladače tiskárny. Jazyk, který chcete používat, zvolte v nastavení **Jazyk** na kartě **Údržba**.

#### Přístup k ovladači tiskárny z aplikací

Chcete-li provést nastavení, která se budou vztahovat pouze na konkrétní aplikaci, otevřete ovladač tiskárny z této aplikace.

V nabídce **Soubor** zvolte příkaz **Tisk** nebo **Nastavení tisku**. Vyberte tiskárnu a klepněte na možnost **Předvolby** nebo **Vlastnosti**.

**Poznámka:**

Přesný postup se může lišit podle konkrétní aplikace. Podrobnosti najdete v nápovědě k dané aplikaci.

#### Přístup k ovladači tiskárny z ovládacího panelu

Chcete-li provést nastavení pro všechny aplikace, otevřete ovladač tiskárny na ovládacím panelu.

- Windows 8.1/Windows 8/Windows Server 2012 R2/Windows Server 2012

Vyberte možnost **Plocha > Nastavení > Ovládací panely > Zobrazit zařízení a tiskárny** v části **Hardware a zvuk**. Klikněte pravým tlačítkem myši na tiskárnu (nebo stiskněte a přidržte její ikonu) a vyberte možnost **Předvolby tisku**.

- Windows 7/Windows Server 2008 R2

Klikněte na tlačítko Start a vyberte položku **Ovládací panely > Zobrazit zařízení a tiskárny** v části **Hardware a zvuk**. Klikněte pravým tlačítkem myši na tiskárnu a vyberte možnost **Předvolby tisku**.

- Windows Vista/Windows Server 2008

Klikněte na tlačítko Start a vyberte položku **Ovládací panely > Tiskárny** v části **Hardware a zvuk**. Klikněte pravým tlačítkem myši na tiskárnu a vyberte možnost **Vybrat předvolby tisku**.

- Windows XP/Windows Server 2003 R2/Windows Server 2003

Klikněte na tlačítko Start a vyberte položku **Ovládací panely > Tiskárny a jiný hardware** v části **Tiskárny a faxy**. Klikněte pravým tlačítkem myši na tiskárnu a vyberte možnost **Předvolby tisku**.

#### Spuštění nástroje

Přejděte do okna ovladače tiskárny. Klikněte na kartu **Údržba**.

### Zákaz dostupného nastavení pro ovladač tiskárny Windows

Správci mohou zakázat následující nastavení ovladače tiskárny pro uživatele, aby nedocházelo k nechtěným změnám nastavení.

- Vodoznak
- Záhloví/zápatí

**Informace o aplikacích a síťových službách**

- Barva
- Oboustranný tisk
- Více stránek

**Poznámka:**

*Přihlaste se do počítače jako správce.*

1. Otevřete kartu **Volitelná nastavení** ve vlastnostech tiskárny.
  - Windows 8.1/Windows 8/Windows Server 2012  
Vyberte možnost **Plocha > Nastavení > Ovládací panely > Zobrazit zařízení a tiskárny** v části **Hardware a zvuk**. Klikněte pravým tlačítkem myši na tiskárnu nebo ji stiskněte a přidržte a vyberte možnost **Vlastnosti tiskárny**. Klikněte na kartu **Volitelná nastavení**.
  - Windows 7/Windows Server 2008 R2  
Klikněte na tlačítko Start a vyberte položku **Ovládací panely > Zobrazit zařízení a tiskárny** v části **Hardware a zvuk**. Klikněte pravým tlačítkem myši na tiskárnu a vyberte možnost **Vlastnosti tiskárny**. Klikněte na kartu **Volitelná nastavení**.
  - Windows Vista/Windows Server 2008  
Klikněte na tlačítko Start a vyberte položku **Ovládací panely > Tiskárny** v části **Hardware a zvuk**. Klikněte pravým tlačítkem myši na tiskárnu a vyberte možnost **Vlastnosti**. Klikněte na kartu **Volitelná nastavení**.
  - Windows XP/Windows Server 2003 R2/Windows Server 2003  
Klikněte na tlačítko Start a vyberte položku **Ovládací panely > Tiskárny a jiný hardware** v části **Tiskárny a faxy**. Klikněte pravým tlačítkem myši na tiskárnu a vyberte možnost **Vlastnosti**. Klikněte na kartu **Volitelná nastavení**.
2. Klikněte na položku **Nastavení ovladače**.
3. Vyberte funkci, kterou chcete zakázat.  
Vysvětlení jednotlivých položek nastavení najdete v online nápovědě.
4. Klikněte na položku **OK**.

**Provozní nastavení ovladače tiskárny pro Windows**

Můžete konfigurovat nastavení, například povolit nástroj **EPSON Status Monitor 3**.

1. Přejděte do okna ovladače tiskárny.
2. Klepněte na možnost **Rozšířená nastavení** na kartě **Údržba**.
3. Proveďte požadovaná nastavení a klikněte na tlačítko **OK**.  
Vysvětlení jednotlivých položek nastavení najdete v nápovědě online.

**Související informace**

➔ „Ovladač tiskárny pro Windows“ na str. 74

## Ovladač tiskárny pro Mac OS X

Ovladač tiskárny je aplikace, která řídí tiskárnu podle příkazů k tisku odesílaných z jiných aplikací. Správné nastavení ovladače tiskárny zajišťuje optimální kvalitu tisku. Nástroj ovladače tiskárny vám navíc umožňuje kontrolovat stav tiskárny a provádět její údržbu.

### Přístup k ovladači tiskárny z aplikací

V nabídce **Soubor** vyberte možnost **Tisk**. Pokud je třeba, kliknutím na možnost **Zobrazit podrobnosti** (nebo na ikonu ▼) rozbalte okno tisku.

#### **Poznámka:**

*Přesný postup se může lišit podle konkrétní aplikace. Podrobnosti najdete v nápovědě k dané aplikaci.*

### Spuštění nástroje

Vyberte položku **Předvolby systému** v  nabídce > **Tiskárny a skenery** (nebo **Tisk a skenování**, **Tisk a fax**) a vyberte tiskárnu. Klikněte na možnost **Volby a materiály** > **Utilita** > **Otevřít Tiskovou utilitu**.

## Provozní nastavení ovladače tiskárny pro Mac OS X

V ovladači tiskárny můžete provést různá nastavení, například přeskakování prázdných stránek nebo zapnutí či vypnutí vysokorychlostního tisku.

1. Vyberte položku **Předvolby systému** v  nabídce > **Tiskárny a skenery** (nebo **Tisk a skenování**, **Tisk a fax**) a vyberte tiskárnu. Klikněte na **Volby a materiály** > **Volby** (nebo **Ovladač**).
2. Provedte požadovaná nastavení a klikněte na tlačítko **OK**.
  - Silný papír a obálky:** Zabraňuje rozmazávání inkoustu při tisku na tlustý papír. Rychlost tisku se však může snížit.
  - Přeskakovat prázdné stránky:** Přeskočí při tisku prázdné stránky.
  - Skrytý režim:** Zajistí tichý tisk. Rychlost tisku se však může snížit.
  - Povolit dočasný ČB tisk:** Dočasně zajistí tisk pouze černým inkoustem.
  - Vysokorychlostní tisk:** Zajistí tisk v obou směrech pohybu tiskové hlavy. Rychlost tisku se zvýší, může se však snížit kvalita.
  - Odstranit bílé okraje:** Při bezokrajovém tisku odebere přebytečné okraje.
  - Upozornění:** Umožní ovladači tiskárny zobrazovat varovná upozornění.
  - Navázat obousměrnou komunikaci:** Tato funkce by obvykle měla být nastavená na **Zapnuto**. Zvolte možnost **Vypnuto**, jestliže získání informací o tiskárně je nemožné z důvodu sdílení tiskárny s počítači Windows v síti nebo z jiného důvodu.
  - Dolní kazeta:** Slouží k přidání volitelné kazety na papír do zdrojů papíru.

#### **Poznámka:**

*Dostupnost tohoto nastavení se liší podle modelu.*

### Související informace

➔ „Dočasný tisk černým inkoustem“ na str. 64

## Epson Easy Photo Print

Epson Easy Photo Print je aplikace, pomocí níž lze snadno tisknout fotografie s různým rozložením. Můžete si prohlédnout fotografie a upravit snímky nebo pozici. Můžete také tisknout fotografie s rámečkem. Podrobnosti najdete v nápovědě k dané aplikaci.

**Poznámka:**

- Operační systémy Windows Server nejsou podporované.
- Chcete-li používat tuto aplikaci, musí být nainstalován ovladač tiskárny.

### Spuštění v systému Windows

- Windows 8.1/Windows 8

Zadejte název aplikace do ovládacího tlačítka Hledat a poté vyberte zobrazenou ikonu.

- Windows 7/Windows Vista/Windows XP

Klikněte na tlačítko Start a vyberte položku **Všechny programy** nebo **Programy** > **Epson Software** > **Epson Easy Photo Print**E-Photo.

### Spuštění v systému Mac OS X

Zvolte položku **Přejít** > **Aplikace** > **Epson Software** > **Epson Easy Photo Print**.

## E-Web Print (jen pro Windows)

E-Web Print je aplikace, pomocí níž lze snadno tisknout webové stránky s různým rozložením. Podrobnosti najdete v nápovědě k dané aplikaci. Nápovědu můžete otevřít v nabídce **E-Web Print** na panelu nástrojů **E-Web Print**.

**Poznámka:**

Operační systémy Windows Server nejsou podporované.

### Spuštění aplikace

Když nainstalujete aplikaci E-Web Print, zobrazí se v prohlížeči. Klikněte na položku **Print** nebo **Clip**.

## EPSON Software Updater

EPSON Software Updater je aplikace, která na internetu sleduje nový nebo aktualizovaný software a instaluje ho. Dále umožňuje aktualizovat firmware tiskárny a získat aktuální příručku.

**Poznámka:**

Operační systémy Windows Server nejsou podporované.

### Spuštění aplikace v systému Windows

- Windows 8.1/Windows 8

Zadejte název aplikace do ovládacího tlačítka Hledat a poté vyberte zobrazenou ikonu.

- Windows 7/Windows Vista/Windows XP

Klikněte na tlačítko Start a vyberte položku **Všechny programy** (nebo **Programy**) > **Epson Software** > **EPSON Software Updater**.

**Spuštění aplikace v systému Mac OS X**

Zvolte položku **Přejít > Aplikace > Epson Software > EPSON Software Updater**.

**EpsonNet Config**

EpsonNet Config je aplikace, která umožňuje nastavit adresy a protokoly síťového rozhraní. Další podrobnosti viz návod na použití EpsonNet Config nebo nápověda k aplikaci.

**Spuštění aplikace v systému Windows**

- Windows 8.1/Windows 8/Windows Server 2012 R2/Windows Server 2012

Zadejte název aplikace do ovládacího tlačítka Hledat a poté vyberte zobrazenou ikonu.

- S výjimkou systémů Windows 8.1/Windows 8/Windows Server 2012 R2/Windows Server 2012

Klikněte na tlačítko Start a vyberte položku **Všechny programy (nebo Programy) > EpsonNet > EpsonNet Config V4 > EpsonNet Config**.

**Spuštění aplikace v systému Mac OS X**

Zvolte položku **Přejít > Aplikace > Epson Software > EpsonNet > EpsonNet Config V4 > EpsonNet Config**.

---

**Odinstalace aplikací****Poznámka:**

*Přihlaste se do počítače jako správce. Pokud se zobrazí výzva, zadejte heslo správce.*

**Odinstalace aplikací – Windows**

1. Stisknutím tlačítka  vypněte tiskárnu.
2. Ukončete všechny spuštěné aplikace.
3. Otevřete **Ovládací panely**:
  - Windows 8.1/Windows 8/Windows Server 2012 R2/Windows Server 2012  
Klepněte na položky **Plocha > Nastavení > Ovládací panely**.
  - S výjimkou systémů Windows 8.1/Windows 8/Windows Server 2012 R2/Windows Server 2012  
Klepněte na tlačítko Start a vyberte položku **Ovládací panely**.
4. Otevřete panel **Odinstalovat program** (případně **Přidat nebo odebrat programy**):
  - Windows 8.1/Windows 8/Windows 7/Windows Vista/Windows Server 2012 R2/Windows Server 2012/  
Windows Server 2008 R2/Windows Server 2008  
V části **Programy** vyberte možnost **Odinstalovat program**.
  - Windows XP/Windows Server 2003 R2/Windows Server 2003  
Klepněte na možnost **Přidat nebo odebrat programy**.
5. Vyberte aplikaci, kterou chcete odinstalovat.

## Informace o aplikacích a síťových službách



6. Odinstalujte požadované aplikace:
  - Windows 8.1/Windows 8/Windows 7/Windows Vista/Windows Server 2012 R2/Windows Server 2012/Windows Server 2008 R2/Windows Server 2008  
Klepněte na **Odinstalovat nebo změnit** nebo **Odinstalovat**.
  - Windows XP/Windows Server 2003 R2/Windows Server 2003  
Klepněte na **Změnit nebo odebrat** nebo **Odebrat**.

**Poznámka:**

*Pokud se zobrazí okno **Správa uživatelských účtů**, klepněte na tlačítko **Pokračovat**.*

7. Postupujte podle pokynů na obrazovce.

## Odinstalace aplikací – Mac OS X

1. Stáhněte si Uninstaller. Využijte k tomu aplikaci EPSON Software Updater.  
Jakmile si Uninstaller stáhnete, nemusíte jej už při další odinstalaci dané aplikace stahovat znovu.
2. Stisknutím tlačítka  vypněte tiskárnu.
3. Chcete-li odinstalovat ovladač tiskárny, vyberte **Předvolby systém** v  nabídce > **Tiskárny a skenery** (nebo **Tisk a skenování**, **Tisk a fax**) a odeberte tiskárnu ze seznamu aktivovaných tiskáren.
4. Ukončete všechny spuštěné aplikace.
5. Zvolte položku **Přejít > Aplikace > Epson Software > Uninstaller**.
6. Vyberte aplikaci, kterou chcete odinstalovat, a klikněte na tlačítko **Uninstall**.

 **Důležité:**

*Uninstaller odebere z počítače všechny ovladače inkoustových tiskáren Epson. Jestliže používáte více inkoustových tiskáren Epson a chcete odstranit jen některé ovladače, odstraňte je nejprve všechny a poté znovu nainstalujte potřebný ovladač tiskárny.*

**Poznámka:**

*Jestliže se vám v seznamu aplikací nedaří najít aplikaci, kterou chcete odinstalovat, nebudete ji moci odinstalovat pomocí nástroje Uninstaller. V takové situaci zvolte možnost **Přejít > Aplikace > Epson Software**, vyberte aplikaci, kterou chcete odinstalovat, a přetáhněte ji na ikonu koše.*

### Související informace

➔ „EPSON Software Updater“ na str. 77

---

## Instalace aplikací

Je-li počítač připojen k síti, nainstalujte nejnovější aplikace, které jsou k dispozici na webu. Nelze-li aplikace stáhnout z webu, nainstalujte je z disku se softwarem dodávaným k tiskárně.

## Informace o aplikacích a síťových službách

**Poznámka:**

- Přihlaste se do počítače jako správce. Zobrazí-li se výzva, zadejte heslo správce.
- Při opětovné instalaci aplikace je nutné aplikaci nejdříve odinstalovat.

1. Ukončete všechny spuštěné aplikace.
2. Při instalaci ovladače tiskárny dočasně odpojte tiskárnu a počítač.

**Poznámka:**

*Nepropojujte tiskárnu s počítačem, dokud k tomu nebudete vyzváni.*

3. Nainstalujte aplikace podle pokynů na níže uvedeném webu.

<http://epson.sn>

### Související informace

➔ „Odinstalace aplikací“ na str. 78

---

## Aktualizace aplikací a firmwaru

Aktualizace aplikací a firmwaru vám může pomoci odstranit některé problémy a zlepšit nebo přidat funkce. Ověřte, že používáte nejnovější verzi aplikací a firmwaru.

1. Ujistěte se, že je tiskárna připojena k počítači a je aktivní připojení k Internetu.
2. Spusťte aplikaci EPSON Software Updater a aktualizujte tak aplikace nebo firmware.



**Důležité:**

*V průběhu aktualizace nevypínejte počítač, ani tiskárnu.*

**Poznámka:**

*Jestliže se vám v seznamu aplikací nedaří najít aplikaci, kterou chcete aktualizovat, nebudete moci aktualizaci pomocí nástroje EPSON Software Updater provést. Nejnovější verze aplikací vyhledejte na místních webových stránkách společnosti Epson.*

<http://www.epson.com>

### Související informace

➔ „EPSON Software Updater“ na str. 77



# Řešení problémů

## Kontrola stavu tiskárny

Na displeji LCD nebo v počítači můžete zkontrolovat chybová hlášení a přibližnou hladinu inkoustu.

### Kontrola chybových kódů na LCD displeji

Dojde-li k chybě nebo pokud je k dispozici informace, která vyžaduje vaši pozornost, na LCD displeji se zobrazí kód.

Kód	Situace	Řešení
E-01	Došlo k chybě tiskárny.	Odstraňte všechny papír nebo ochranné materiály z tiskárny. Jestliže se chybová zpráva nadále zobrazuje i po vypnutí a opětovném zapnutí, obraťte se na podporu společnosti Epson.
E-11	Je třeba vyměnit podložku pro zachytávání inkoustu.	Obraťte se na společnost Epson nebo autorizovaného poskytovatele služeb společnosti Epson, kteří zajistí výměnu inkoustové podložky*. Nejedná se o uživatelsky opravitelnou součást.
E-12	Údržbová sada je naplnila. Je třeba vyměnit údržbovou sadu.	Vypněte napájení a potom vyměňte starou údržbovou sadu za novou.
E-13	Údržbová sada není nainstalována nebo je nainstalována nesprávně.	Vypněte napájení a potom nainstalujte údržbovou sadu.
E-14	Údržbová sada nebyla rozpoznána.	Vypněte napájení a potom znovu nainstalujte údržbovou sadu. Pokud se tato zpráva zobrazuje i po opakované instalaci údržbové sady, nahraďte ji novou údržbovou sadou.
E-21	Došlo k chybě baterie. Tiskárna se automaticky vypnula.	Kontaktujte podporu Epson.
E-22	Baterie je příliš studená pro použití. Tiskárna se automaticky vypnula.	Tuto tiskárnu používejte při teplotě 10 až 35 °C.
E-23	Baterie je příliš horká pro použití. Tiskárna se automaticky vypnula.	
E-24	Baterie je příliš vybitá pro použití. Tiskárna se automaticky vypnula.	Nabijte baterii nebo připojte k tiskárně síťový adaptér.
W-01	V zadní podáváníí papíru uvízl papír.	Vyjměte uvízlý papír a stiskněte tlačítko OK.
W-02	V tiskárně uvízl papír.	
W-11	Blíží se konec životnosti podložky pro zachytávání inkoustu.	Obraťte se na společnost Epson nebo autorizovaného poskytovatele služeb společnosti Epson, kteří zajistí výměnu inkoustové podložky*. Nejedná se o uživatelsky opravitelnou součást. Tato zpráva se zobrazuje, dokud nebude vyměněna inkoustová podložka.  Stisknutím tlačítka OK pokračujte v tisku.
W-12	Inkoustová kazeta není nainstalována správně.	Jemně zatlačte všechny inkoustové kazety. Ověřte, zda zaklaply na místo.

## Řešení problémů

Kód	Situace	Řešení
W-13	Nainstalovanou inkoustovou kazetu nelze použít s touto tiskárnou.	Nahradte inkoustovými kazetami, které jsou kompatibilní s touto tiskárnou.
I-22	Nastavte Wi-Fi v části <b>Tlačítko (WPS)</b> .	Stiskněte tlačítko na přístupovém bodu. Pokud na přístupovém bodu není žádné tlačítko, otevřete okno nastavení přístupového bodu a potom klepněte na tlačítko zobrazené v softwaru.
I-23	Nastavte Wi-Fi v části <b>Kód PIN (WPS)</b> .	Zadejte kód PIN zobrazený na LCD displeji do přístupového bodu nebo počítače během dvou minut.
I-31	Nastavte Wi-Fi v části <b>Automatické připojení Wi-Fi</b> .	Nainstalujte software do počítače a po spuštění instalace Wi-Fi stiskněte tlačítko OK.
I-41	Nastavení <b>Konfigurace papíru</b> je deaktivováno. Některé funkce nelze použít.	Pokud je nastavení <b>Konfigurace papíru</b> deaktivováno, nelze použít AirPrint. Navíc se nezobrazí zpráva s upozorněním na neshodu velikosti a typu papíru. Pokud nepoužíváte vždy stejnou velikost a typ papíru a nepotřebujete měnit nastavení papíru, ponechte toto nastavení aktivní.
I-81	Tiskárna se přepne na režim baterie, protože je odpojen síťový adaptér.	Když se tiskárna nachází v režimu baterie, tisk může být pomalejší. Nechcete-li měnit rychlost tisku, připojte k tiskárně síťový adaptér.
-	Dochází inkoust.	Můžete pokračovat v tisku, dokud nebudete vyzváni k výměně inkoustové kazety (kazet). Pozor: pokud dojde inkoust v některé inkoustové kazetě, tiskárna nemůže tisknout. Co nejdříve si připravte novou kazetu(y).
-	Došel inkoust a je třeba vyměnit inkoustové kazety.	Aby byla zajištěna maximální kvalita tisku a ochrana tiskové hlavy, zůstává v kazetě bezpečnostní rezerva inkoustu, když tiskárna oznamuje, že je čas na výměnu kazety. Vyměňte kazetu, jakmile se zobrazí výzva, abyste tak učinili.
Recovery Mode	Tiskárna byla spuštěna v režimu obnovy, protože se nezdařila aktualizace firmwaru.	Pokuste se firmware aktualizovat znovu pomocí následujících kroků. 1. Připojte tiskárnu k síťovému adaptéru. 2. Připojte tiskárnu k počítači kabelem USB. (V režimu obnovy nelze aktualizovat firmware prostřednictvím síťového připojení.) 3. Další pokyny vyhledejte na místních webových stránkách společnosti Epson.

\* Během některých cyklů tisku se může v podložce pro zachytávání inkoustu nahromadit velmi malé množství přebytečného inkoustu. Aby nedocházelo k úniku inkoustu z podložky, je tiskárna vyrobena tak, aby se tisk zastavil, jakmile podložka dosáhne limitu. Jak často je nutné tuto výměnu provádět a zda vůbec, závisí na počtu vytištěných stran, druhu tiskového materiálu a počtu provedených čisticích cyklů tiskárny. Nutnost výměny podložky neznamena, že by tiskárna přestala být funkční ve smyslu specifikace výrobku. Tiskárna rozpozná, kdy je třeba podložku vyměnit. Tento úkon však smí provádět pouze pracovník autorizovaného servisního střediska Epson. Záruka společnosti Epson se na náklady spojené s výměnou této součásti nevztahuje.

## Související informace

- ➔ „Kontaktování podpory společnosti Epson“ na str. 101
- ➔ „Nabíjení baterie“ na str. 51
- ➔ „Instalace aplikací“ na str. 79
- ➔ „Aktualizace aplikací a firmwaru“ na str. 80
- ➔ „Výměna inkoustových kazet“ na str. 57

## Kontrola stavu tiskárny – Windows

1. Přejděte do okna ovladače tiskárny.
2. Klikněte na položku **EPSON Status Monitor 3** na kartě **Údržba** a poté klikněte na **Podrobnosti**.

**Poznámka:**

Pokud je software **EPSON Status Monitor 3** deaktivován, klikněte na možnost **Rozšířená nastavení** na kartě **Údržba** a vyberte položku **Aktivovat EPSON Status Monitor 3**.

### Související informace

➔ „Ovladač tiskárny pro Windows“ na str. 74

## Kontrola stavu tiskárny – Mac OS X

1. Vyberte **Předvolby systému** v nabídce  > **Tiskárny a skenery** (nebo **Tisk a skenování**, **Tisk a fax**) a vyberte tiskárnu.
2. Klikněte na možnost **Volby a materiály** > **Utilita** > **Otevřít Tiskovou utilitu**.
3. Klepněte na položku **EPSON Status Monitor**.

---

## Odstranění uvízlého papíru

Zkontrolujte chybu zobrazenou na ovládacím panelu, postupujte podle pokynů a odstraňte uvízlý papír včetně případných útržků. Poté odstraňte chybu.



**Důležité:**

Opatrně vyjměte uvízlý papír. Jestliže papír odstraníte prudkým pohybem, může dojít k poškození tiskárny.

## Odstranění uvízlého papíru z Zadní podávání papíru

Odstraňte uvízlý papír.

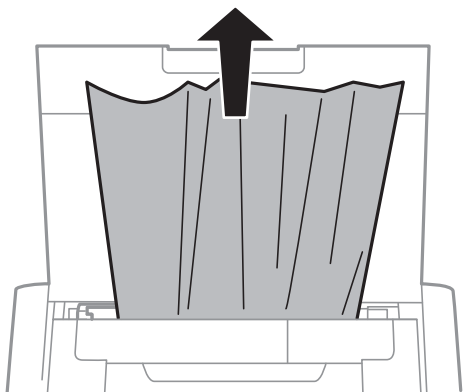

## Odstranění uvízlého papíru z vnitřku tiskárny

**⚠ Upozornění:**

Máte-li ruku v tiskárně, nikdy se nedotýkejte tlačítek na ovládacím panelu. Pokud tiskárna začne pracovat, mohlo by dojít ke zranění. Dávejte pozor, abyste se nedotkli vyčnívajících částí, a nedošlo tak ke zranění.

1. Otevřete vnitřní kryt.

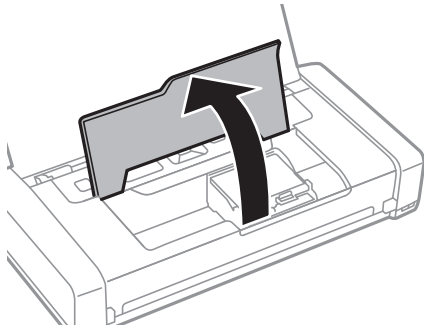

2. Odstraňte uvízlý papír.

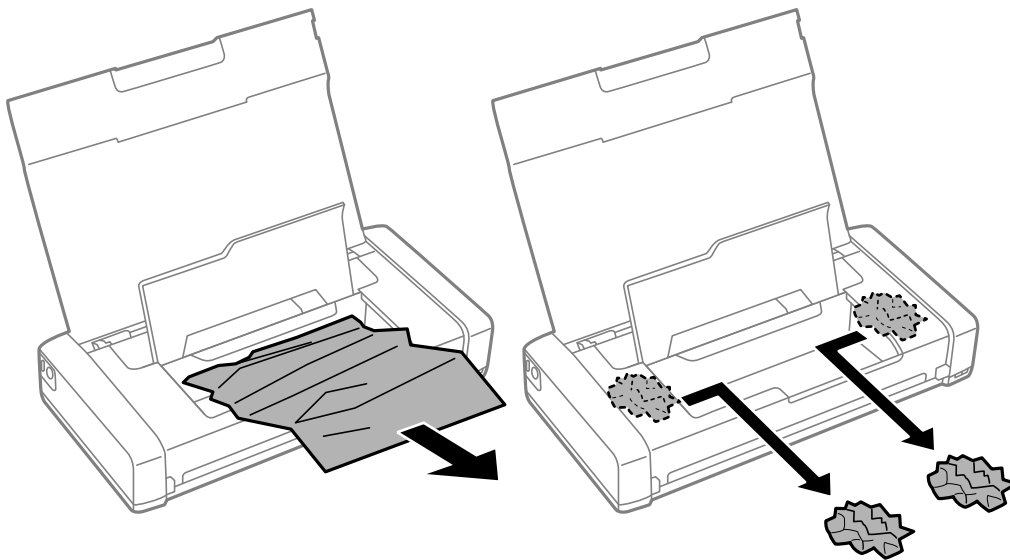



3. Zavřete vnitřní kryt.

## Papír není podáván správně

Pokud se papír zasekává, nepodává se rovně, podává se několik listů papíru najednou, podávání papíru neprobíhá nebo je papír vysunován, zkontrolujte, zda jsou splněny následující podmínky.

- Umístěte tiskárnu na rovný povrch a provozujte ji v doporučených podmínkách.
- Baterie se pravděpodobně vybíjí. Připojte k tiskárně síťový adaptér.
- Používejte papír podporovaný touto tiskárnou.
- Postupujte podle pokynů pro manipulaci s papírem.
- Vložte papír ve správném směru a posuňte vodítko okraje k okraji papíru.
- Nevkládejte více, než je uvedený maximální počet listů pro papír.
- Když tiskárna hlásí, že došel papír, ale papír je v tiskárně vložený, znovu vložte papír k pravému okraji zadní podávání papíru.
- Při vkládání více listů papíru vkládejte jednotlivé listy papíru postupně za sebou.
- Pokud se během ručního oboustranného tisku podává několik listů papíru najednou, odeberte veškerý papír vložený ve zdroji a poté jej vložte znovu.
- Vložte a vysuňte papír bez tisku. Tím vyčistíte dráhu papíru.
- Zkontrolujte, zda nastavení velikosti a typu papíru zdroje papíru je správné.

### Související informace

- ➔ „Specifikace provozního prostředí“ na str. 97
- ➔ „Dostupný papír a kapacita“ na str. 24
- ➔ „Pokyny k manipulaci s papírem“ na str. 23
- ➔ „Vkládání papíru do Zadní podávání papíru“ na str. 25
- ➔ „Čištění dráhy papíru“ na str. 71



---

## Problémy s napájením a ovládacím panelem

### Tiskárna se nezapne

- Přidržte tlačítko  o něco déle.
- Ujistěte se, že je napájecí kabel bezpečně zapojený.
- Pokud nelze zapnout napájení tiskárny z baterie, baterie je pravděpodobně vybitá. Připojte síťový adaptér nebo nechte baterii nabíjet prostřednictvím připojení USB dalších více než třicet minut a potom znovu zapněte tiskárnu.

### Tiskárna se nevypne

Odpojte síťový adaptér a USB kabel. Stiskněte a podržte tlačítka  a  současně déle než sedm sekund a potom obě tlačítka uvolněte. Abyste předešli vysychání tiskové hlavy, znovu tiskárnu zapněte a vypněte ji tlačítkem .

### Displej LCD ztmavl

Tiskárna přešla do režimu spánku. Stisknutím libovolného tlačítka na ovládacím panelu vrátíte displej LCD do původního stavu.

### Když je tiskárna napájena z baterie, napájení se náhle vypne

- V případě nečinnosti se tiskárna vypne. Znovu tiskárnu zapněte.
- Zkontrolujte stav baterie. Pokud je stav baterie nízký, připojte k tiskárně síťový adaptér.

### Nelze nabít baterii z počítače

- Na ovládacím panelu vyberte možnost **Nabídka > Baterie > Nastavení baterie** a potom aktivujte možnost **Napájení USB z PC**.
- Zkontrolujte, zda je tiskárna vypnutá nebo v režimu spánku.
- Zapněte počítač. Pokud se počítač nachází v režimu hibernace nebo spánku, probudte jej.
- Baterii nelze nabíjet s použitím rozbočovače USB. Připojte tiskárnu přímo k počítači.
- Počítač může být nakonfigurován tak, aby neumožňoval nabíjení dalších zařízení, když je napájen z vlastní baterie. Zkontrolujte nastavení počítače.

### Související informace

➔ „Nabíjení baterie prostřednictvím připojení USB“ na str. 51

---

## Tiskárna netiskne

Pokud tiskárna nepracuje nebo nic netiskne, projděte si následující body.

- Umístěte tiskárnu na rovný povrch a provozujte ji v doporučených podmínkách.
- Připojte řádně kabel rozhraní k tiskárně a k počítači.
- Používáte-li rozbočovač USB, zkuste připojit tiskárnu přímo k počítači.
- Jestliže používáte počítač v síti, ujistěte se, že je tiskárna zapojená do sítě. Stav lze zjistit podle indikátorů na ovládacím panelu nebo vytisknutím přehledu stavu sítě. Pokud tiskárna není připojena k síti, viz *Příručka pro síť*.
- Na ovládacím panelu vyberte možnost **Nabídka > Baterie > Nastavení baterie** a potom deaktivujte možnost **Napájení USB z PC**.
- Tisknete-li velký snímek, počítač pravděpodobně nemá dostatek paměti. Vytiskněte snímek s nižším rozlišením nebo menší velikostí.
- V systému Windows klikněte na tlačítko **Tisková fronta** na kartě **Údržba** ovladače tiskárny, poté si projděte následující body.
  - Vyhledejte případné pozastavené tiskové úlohy.  
Pokud je třeba, zrušte tisk.
  - Zkontrolujte, zda tiskárna není v režimu offline nebo čekání.  
Jestliže se tiskárna nachází v režimu offline nebo čekání, zrušte toto nastavení v nabídce **Tiskárna**.
  - Zkontrolujte, zda je tiskárna v nabídce **Tiskárna** vybrána jako výchozí (u dané položky nabídky se zobrazuje značka zaškrtnutí).  
Pokud tiskárna není vybrána jako výchozí, nastavte ji tak.
- V systému Mac OS X zkontrolujte, zda se tiskárna nenachází ve stavu **Pozastaveno**.  
Vyberte **Předvolby systému** v nabídce  > **Tiskárny a skenery** (nebo **Tisk a skenování**, **Tisk a fax**) a dvakrát klikněte na příslušnou tiskárnu. Jestliže je tiskárna pozastavená, klikněte na možnost **Pokračovat** (nebo **Obnovit tisk v tiskárně**).
- Proveďte kontrolu trysek a poté vyčistěte tiskovou hlavu, je-li některá tryska tiskové hlavy ucpaná.
- Pokud byly zakázány nezbytné protokoly nebo nastavení, může se stát, že tiskárnu nebude možné prostřednictvím AirPrint používat. Povolte AirPrint pomocí Web Config.

### Související informace

- ➔ „Zrušení tisku“ na str. 49
- ➔ „Kontrola a čištění tiskové hlavy“ na str. 68

---

## Problémy s výtisky

### Kvalita tisku je nízká

Projděte si následující body, je-li kvalita tisku nízká kvůli rozmazaným výtiskům, pruhům, chybějícím barvám, vybledlým barvám, vychýlení a mozaikovým vzorům na výtiscích.

- Používejte papír podporovaný touto tiskárnou.

## Řešení problémů

- Netiskněte na vlhký, poškozený nebo příliš starý papír.
- Je-li papír zkroucený nebo obálka nafouklá, narovnejte je.
- Při tisku snímků nebo fotografií tiskněte s využitím dat o vysokém rozlišení. Obrázky na webových stránkách mívají často nízké rozlišení, i když na displeji vypadají docela dobře. Tím může dojít ke zhoršení kvality tisku.
- Vyberte odpovídající nastavení typu papíru v ovladači tiskárny pro daný typ papíru, který je vložen v tiskárně.
- Tiskněte s použitím nastavení vysoké kvality v ovladači tiskárny.
- Dojde-li k vytištění snímků nebo fotografií v neočekávaných barvách, upravte barvu a poté zopakujte tisk. Funkce automatické korekce barev používá standardní režim korekce **PhotoEnhance**. Zkuste použít jiný režim korekce **PhotoEnhance** výběrem jiné volby než **Automatická korekce** jako nastavení **Korekce scény**. Pokud problém přetrvává, použijte jinou funkci korekce barev než **PhotoEnhance**.
  - Windows
 

Vyberte možnost **Vlastní** jako nastavení **Korekce barev** na kartě **Další možnosti** ovladače tiskárny. Klikněte na položku **Upřesnit** a vyberte hodnotou jinou než **PhotoEnhance** pro nastavení položky **Správa barev**.
  - Mac OS X
 

V místní nabídce okna tisku vyberte možnost **Barevná shoda** a potom možnost **EPSON Color Controls**. Z místní nabídky vyberte možnost **Možnosti barev** a poté cokoliv jiného než **PhotoEnhance**.
- Vypněte obousměrné (nebo vysokorychlostní) nastavení. Je-li toto nastavení povoleno, tisková hlava tiskne během pohybu oběma směry. Může tak dojít k posunu svislých čar. Pokud tuto funkci vypnete, tisk se může zpomalit.
  - Windows
 

Zrušte zaškrtnutí možnosti **Vysoká rychlost** na kartě **Další možnosti** ovladače tiskárny.
  - Mac OS X
 

Vyberte **Předvolby systému** v nabídce  > **Tiskárny a skenery** (nebo **Tisk a skenování**, **Tisk a fax**) a potom vyberte tiskárnu. Klikněte na **Volby a materiály** > **Volby** (nebo **Ovladač**). Vyberte možnost **Vypnuto** jako nastavení **Vysokorychlostní tisk**.
- Na ovládacím panelu vyberte možnost **Nabídka** > **Nastavení hustoty obyčejného papíru** a potom upravte hustotu.
- Na ovládacím panelu vyberte možnost **Nabídka** > **Úprava barev** a potom upravte barvu.
- Provedte kontrolu trysek a poté vyčistěte tiskovou hlavu, je-li některá tryska tiskové hlavy ucpaná.
- Vyrovnajte tiskovou hlavu.
- Pokud dochází k chybě zarovnání v intervalech 2.5 cm, vyrovnejte tiskovou hlavu.
- Okamžitě po vytištění nepokládejte papír na sebe.
- Před založením nebo vystavením nechte výtisky nejdříve zcela uschnout. Výtisky během sušení nepokládejte na přímé sluneční světlo, nepoužívejte vysoušeč ani se nedotýkejte potištné strany papíru.
- Zkuste použít originální inkoustové kazety Epson. Tento produkt byl navržen tak, aby upravoval barvy na základě použití originálních inkoustových kazet Epson. Použití neoriginálních inkoustových kazet může způsobit zhoršení kvality tisku.
- Společnost Epson doporučuje spotřebovat inkoustovou kazetu před datem vytištěným na obalu.
- Nejlepších výsledků dosáhnete, jestliže inkoustovou kazetu spotřebujete do šesti měsíců od otevření balení.
- Při tisku snímků nebo fotografií doporučuje společnost Epson upřednostnit originální papír Epson před obyčejným papírem. Tiskněte na potisknutelnou stranu originálního papíru Epson.



**Související informace**

- ➔ „Pokyny k manipulaci s papírem“ na str. 23
- ➔ „Seznam typů papíru“ na str. 25
- ➔ „Kontrola a čištění tiskové hlavy“ na str. 68
- ➔ „Nastavení tiskové hlavy“ na str. 69
- ➔ „Dostupný papír a kapacita“ na str. 24

**Výtisk má nesprávnou polohu, velikost nebo okraje**

- Vložte papír ve správném směru a posuňte vodítko okraje k okraji papíru.
- Pokud je výtisk posunutý doprava a je na pravé straně oříznutý, pravděpodobně není papír ve správné poloze. Posuňte vodítko okraje zcela vlevo, posuňte část na pravé straně zcela vpravo a potom zkuste znovu vložit papír.

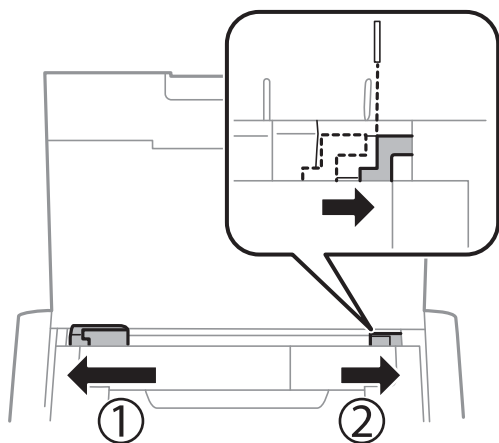

- Vyberte vhodné nastavení velikosti předlohy na ovládacím panelu nebo v ovladači tiskárny.
- Upravte nastavení okrajů v aplikaci tak, aby se okraje nacházely v oblasti tisku.
- Při tisku bez okrajů dojde k mírnému zvětšení obrazu a oříznutí vyčnívající oblasti. Nastavte míru zvětšení.
  - Windows  
Klikněte na volbu **Nastavení** v části **Bez ohraničení** na kartě **Hlavní** ovladače tiskárny a vyberte míru zvětšení.
  - Mac OS X  
Upravte nastavení **Rozšíření** v nabídce **Nastavení tisku** dialogového okna tisku.

**Související informace**

- ➔ „Vkládání papíru do Zadní podávání papíru“ na str. 25
- ➔ „Oblast tisku“ na str. 93

**Papír se rozmazává nebo je kvalita tisku nedostatečná**

Projděte si následující body, je-li papír při tisku rozmazaný nebo je kvalita tisku nedostatečná.

- Vyčistěte dráhu papíru.

## Řešení problémů

- Vložte papír ve správném směru.
- Při ručním oboustranném tisku před opětovným vložením papíru zkontrolujte, zda je inkoust zcela suchý.

### Související informace

- ➔ „Čištění dráhy papíru“ na str. 71
- ➔ „Vkládání papíru do Zadní podávání papíru“ na str. 25
- ➔ „Kvalita tisku je nízká“ na str. 87

## Tisknou se nesprávné nebo porušené znaky

- Připojte řádně kabel rozhraní k tiskárně a k počítači.
- Zrušte případné pozastavení tiskové úlohy.
- Neuvádějte počítač ručně do režimu **Hibernate** nebo **Sleep** v průběhu tisku. Při příštím spuštění počítače se mohou tisknout stránky se zmateným textem.

### Související informace

- ➔ „Zrušení tisku“ na str. 49

## Vytištěný obraz je zrcadlově převrácený

Zrušte veškerá nastavení zrcadlového obrazu v ovladači tiskárny nebo v aplikaci.

- Windows  
Zrušte zaškrtnutí políčka **Zrcadlový obraz** na kartě **Další možnosti** ovladače tiskárny.
- Mac OS X  
Zrušte zaškrtnutí políčka **Zrcadlový obraz** v nabídce **Nastavení tisku** dialogového okna **Tisk**.

## Problém s výtiskem nebylo možné odstranit

Pokud jste vyzkoušeli všechna řešení a problém přetrvává, zkuste odinstalovat ovladač tiskárny a poté ho nainstalovat znovu.

### Související informace



- ➔ „Odinstalace aplikací“ na str. 78
- ➔ „Instalace aplikací“ na str. 79

---

## Tisk je příliš pomalý

- Pokud tisknete nepřetržitě po dobu delší než zhruba 15 minut, tisk se zpomalí, aby se předešlo přehřátí a poškození mechanismu tiskárny. Můžete však dál tisknout. Chcete-li se vrátit k normální rychlosti tisku, zrušte tisk a ponechte tiskárnu nejméně 45 minut zapnutou a nečinnou. Jestliže tiskárnu vypnete, její stav se neobnoví.
- Když je tiskárna napájena z baterie, tisk se zpomalí. Připojte k tiskárně síťový adaptér.

## Řešení problémů

- Zavřete všechny nepotřebné aplikace.
- Snižte nastavení kvality v ovladači tiskárny. Při vysoké kvalitě tisku dochází ke zpomalení rychlosti tisku.
- Povolte obousměrné (nebo vysokorychlostní) nastavení. Je-li toto nastavení povoleno, tisková hlava tiskne při pohybu v obou směrech, čímž se zvyšuje rychlost tisku.
  - Windows  
Zaškrtněte možnost **Vysoká rychlost** na kartě **Další možnosti** ovladače tiskárny.
  - Mac OS X  
Vyberte **Předvolby systému** v nabídce  > **Tiskárny a skenery** (nebo **Tisk a skenování**, **Tisk a fax**) a potom vyberte tiskárnu. Klikněte na **Volby a materiály** > **Volby** (nebo **Ovladač**). Vyberte možnost **Zapnuto** jako nastavení **Vysokorychlostní tisk**.
- Zakažte tichý režim. Tato funkce snižuje rychlost tisku.
  - Ovládací panel  
Na hlavní obrazovce vyberte volbu **Nabídka** > **Nast. tiskárny** > **Tichý režim** a potom ji deaktivujte.
  - Windows  
Vyberte možnost **Vypnuto** jako nastavení **Skrytý režim** na kartě **Hlavní** ovladače tiskárny.
  - Mac OS X  
Vyberte **Předvolby systému** v nabídce  > **Tiskárny a skenery** (nebo **Tisk a skenování**, **Tisk a fax**) a potom vyberte tiskárnu. Klikněte na **Volby a materiály** > **Volby** (nebo **Ovladač**). Vyberte možnost **Vypnuto** jako nastavení **Skrytý režim**.
- Na ovládacím panelu vyberte možnost **Nabídka** > **Nastavení hustoty obyčejného papíru** a potom vyberte možnost **Standardní**.

---

## Jiné problémy

### Tiskárna při dotyku slabě probíjí

Pokud je k počítači připojen velký počet periferních zařízení, můžete při dotyku ucítit, že tiskárna slabě probíjí. Připojte k počítači, ke kterému je tiskárna připojena, zemnicí kabel.

### Provoz tiskárny je hlučný

Jestliže jsou provozní zvuky příliš hlasité, zapněte tichý režim. Provoz tiskárny se tím však může zpomalit.

- Ovládací panel  
Na hlavní obrazovce vyberte volbu **Nabídka** > **Nast. tiskárny** > **Tichý režim** a potom ji aktivujte.
- Ovladač tiskárny Windows  
Vyberte možnost **Zapnuto** jako nastavení **Skrytý režim** na kartě **Hlavní**.
- Ovladač tiskárny Mac OS X  
Vyberte **Předvolby systému** v nabídce  > **Tiskárny a skenery** (nebo **Tisk a skenování**, **Tisk a fax**) a potom vyberte tiskárnu. Klikněte na **Volby a materiály** > **Volby** (nebo **Ovladač**). Vyberte možnost **Zapnuto** jako nastavení **Skrytý režim**.

## **Aplikace je blokována branou firewall (pouze v systému Windows)**

Přidejte aplikaci do povolených programů brány Firewall systému Windows v nastavení zabezpečení v **Ovládacích panelech**.

# Příloha

## Technické údaje

### Specifikace tiskárny

Umístění trysek tiskové hlavy		Trysky pro černý inkoust: 180 Trysky pro barevný inkoust: 59 pro každou barvu
Gramáž papíru	Obyčejný papír	64 až 90 g/m <sup>2</sup> (17 až 24 lb)
	Obálky	Obálka #10, DL, C6: 75 až 90 g/m <sup>2</sup> (20 až 24 lb)

### Oblast tisku

Kvalita tisku se může ve vyšrafovaných oblastech vzhledem k fungování tiskárny snížit.

#### Jednotlivé listy (normální tisk)

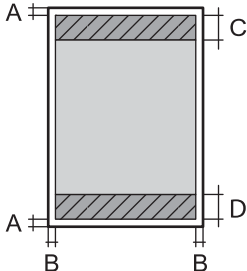
	A	3.0 mm (0.12 palce)
	B	Vyjma velikosti Letter a Legal: 3.0 mm (0.12 palce) Letter, Legal: 6.0 mm (0.24 palce)
	C	36.0 mm (1.42 palce)
	D	37.0 mm (1.46 palce)

#### Jednotlivé listy (tisk bez okrajů)

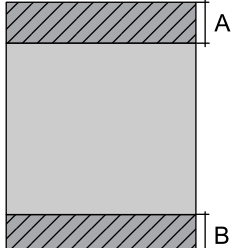
	A	39.0 mm (1.54 palce)
	B	40.0 mm (1.57 palce)

## Příloha

## Obálky

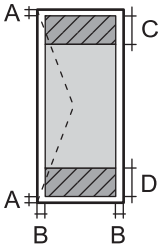
	A	3.0 mm (0.12 palce)
	B	5.0 mm (0.20 palce)
	C	18.0 mm (0.71 palce)
	D	36.0 mm (1.42 palce)

## Specifikace rozhraní

Pro počítač	Vysokorychlostní USB
-------------	----------------------

## Specifikace Wi-Fi

Normy	IEEE802.11b/g/n
Frekvenční rozsah	2,4 GHz
Koordináční režim	Infrastruktura, Ad hoc <sup>*1</sup> , Wi-Fi Direct <sup>*2*3</sup>
Bezdrátové zabezpečení	WEP (64/128 bitů), WPA2-PSK (AES) <sup>*4</sup>

\*1 Není podporováno standardem IEEE 802.11n.

\*2 Není podporováno standardem IEEE 802.11b.

\*3 Režim Simple AP je kompatibilní s připojením Wi-Fi (infrastruktura).

\*4 Vyhovuje normě WPA2 s podporou standardu WPA/WPA2 Personal.

## Protokol zabezpečení

SSL/TLS	HTTPS Server/klient, IPPS
---------	---------------------------

## Podporované služby dalších poskytovatelů

AirPrint	Tisk	iOS 5 nebo novější/Mac OS X v10.7.x nebo novější
Google Cloud Print		

## Příloha

## Rozměry

Rozměry	Úložiště <input type="checkbox"/> Šířka: 309 mm (12.2 palců) <input type="checkbox"/> Hloubka: 154 mm (6.1 palců) <input type="checkbox"/> Výška: 61 mm (2.4 palců)  Tisk <input type="checkbox"/> Šířka: 309 mm (12.2 palců) <input type="checkbox"/> Hloubka: 232 mm (9.1 palců) <input type="checkbox"/> Výška: 217 mm (8.5 palců)
Hmotnost*	Přibližně 1.6 kg (3.5 lb)

\* Bez inkoustových kazet a síťového adaptéru.

## Elektrické specifikace

## Síťový adaptér

Model		A461H	A462E
Vstup	Jmenovité vstupní napájecí napětí	Střídavé 100 V až 240 V	Střídavé 220 V až 240 V
	Jmenovitý vstupní proud	1 A	1 A
	Jmenovitý kmitočtový rozsah	50 až 60 Hz	50 až 60 Hz
Výstup	Jmenovité výstupní napájecí napětí	Stejnoseměrné 24 V	Stejnoseměrné 24 V
	Jmenovitý výstupní proud	1 A	1 A

## Elektrické specifikace tiskárny (při použití síťového adaptéru)

Jmenovité vstupní stejnosměrné napětí	Jmenovité vstupní stejnosměrné napájecí napětí	Stejnoseměrné 24 V
	Jmenovitý vstupní stejnosměrný proud (bez nabíjení baterie)	0.6 A
	Jmenovitý vstupní stejnosměrný proud (nabíjení baterie)	0.7 A

## Příloha

Spotřeba energie (s USB připojením)	Bez nabíjení baterie	Tisk: Přibližně 11 W (ISO/IEC24712) Pohotovostní režim: Přibližně 4 W Režim spánku: Přibližně 1.3 W Vypnutý stav: Přibližně 0.3 W
	Nabíjení baterie	Tisk: Přibližně 14 W (ISO/IEC24712) Pohotovostní režim: Přibližně 14 W Režim spánku: Přibližně 12 W Vypnutý stav: Přibližně 11 W

**Poznámka:**

Informace o napětí najdete na štítku tiskárny.

**Specifikace baterie**

Typ	Li-Ion
Jmenovité napájecí napětí	3.6 V
Proudová kapacita	1860 mAh
Počet nepřetržitých výtisků* <sup>1</sup>	Barva: přibližně 50 listů Černobíle: přibližně 100 listů
Doba nabíjení* <sup>2</sup>	Síťový adaptér: přibližně 2.5 hodiny* <sup>3</sup> Port USB (5 V/0,5 A): přibližně 10 hodin Port USB (5 V/1,5 A): přibližně 2.5 hodin

\*1 Hodnota měřená při tisku vzorků ISO/IEC24712 na papír velikosti A4 s plně nabitou baterií při okolní teplotě 25°C.

\*2 Hodnota měřená při nabíjení baterie s vypnutým napájením při okolní teplotě 25°C. Používáte-li tiskárnu při nabíjení baterie, doba nabíjení je delší.

\*3 5 minut nabíjení umožňuje vytisknout černobíle vzorek ISO/IEC24712 na přibližně 4 listů papíru velikosti A4 nebo barevně vzorek ISO/IEC24712 na přibližně 2 listů papíru velikosti A4.

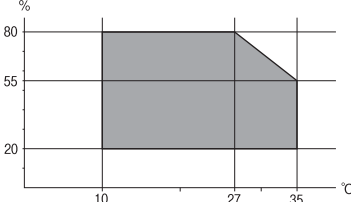

## Specifikace provozního prostředí

Pro provoz	<p>Tiskárnu používejte v rozsahu uvedeném v následujícím grafu.</p>  <p>Teplota: 10 až 35 °C (50 až 95 °F)</p> <p>Garantovaná provozní teplota při používání síťového adaptéru: 0 až 40 °C (32 až 104 °F)</p> <p>Garantovaná provozní teplota při používání baterie: 5 až 40 °C (41 až 104 °F)</p> <p>Vlhkost: 20 až 80 % RH (bez kondenzace)</p>
Úložiště	<p>Teplota: -30 až 60 °C (-22 až 140 °F)*</p> <p>Vlhkost: 5 až 85% RH (bez kondenzace)</p>

\* Můžete skladovat po dobu jednoho týdne při teplotě 60 °C (140 °F).

## Specifikace inkoustových kazet z hlediska prostředí

Teplota skladování	-30 až 40 °C (-22 až 104 °F)*
Teplota mraznutí	<p>-16 °C (3.2 °F)</p> <p>Inkoust roztaje a je použitelný přibližně po 3 hodinách při teplotě 25 °C (77 °F).</p>

\* Můžete skladovat po dobu jednoho měsíce při teplotě 40 °C (104 °F).

## Požadavky na systém

- Windows 8.1 (32-bit, 64-bit)/Windows 8 (32-bit, 64-bit)/Windows 7 (32-bit, 64-bit)/Windows Vista (32-bit, 64-bit)/Windows XP Professional x64 Edition/Windows XP (32-bit)/Windows Server 2012 R2/Windows Server 2012/Windows Server 2008 R2/Windows Server 2008 (32-bit, 64-bit)/Windows Server 2003 R2 (32-bit, 64-bit)/Windows Server 2003 (32-bit, 64-bit)
- Mac OS X v10.9.x/Mac OS X v10.8.x/Mac OS X v10.7.x/Mac OS X v10.6.8

### Poznámka:

- Mac OS X nemusí podporovat některé aplikace a funkce.
- Souborový systém UNIX File System (UFS) pro Mac OS X není podporován.

## Informace o normách a předpisech

### Standardy a schválení

#### Normy a schválení pro U.S. model

##### Výrobek

Elektromagnetická kompatibilita	FCC oddíl 15 pododdíl B třída B CAN/CSA-CEI/IEC CISPR 22 třída B
---------------------------------	---

Toto vybavení obsahuje následující bezdrátový modul.

Výrobce: Askey Computer Corporation

Typ: WLU6320-D69 (RoHS)

Tento produkt je v souladu s částí 15 vyhlášky FCC a článkem RSS-210 vyhlášky IC. Společnost Epson nemůže přijmout odpovědnost za žádné selhání při zajišťování požadavků na ochranu, které vyplývá z nedoporučených úprav produktu. Provoz podléhá následujícím dvěma podmínkám: (1) toto zařízení nesmí způsobovat škodlivé rušení a (2) toto zařízení musí absorbovat jakékoli přijaté rušení, včetně rušení, které může způsobit nežádoucí fungování zařízení.

Aby nedocházelo k rádiové interferenci s licencovanými službami, je toto zařízení určeno k provozu v interiérech a v dostatečné vzdálenosti od oken, aby bylo zajištěno maximální stínění. Zařízení (nebo vysílací anténa) instalované venku podléhá licencování.

##### Síťový adaptér

Bezpečnost	UL60950-1 CAN/CSA-C22.2 č. 60950-1
Elektromagnetická kompatibilita	FCC oddíl 15 pododdíl B třída B CAN/CSA-CEI/IEC CISPR 22 třída B

#### Normy a schválení pro evropský model

##### Výrobek

Směrnice o elektromagnetické kompatibilitě 2004/108/ES	EN55022 třída B EN61000-3-2 EN61000-3-3 EN55024
--	--

## Příloha

Směrnice R&TTE 1999/5/EC	EN300 328 EN301 489-1 EN301 489-17 EN60950-1
--------------------------	---

Pro evropské uživatele

My, společnost Seiko Epson Corporation, tímto prohlašujeme, že následující zařízení splňuje základní požadavky a další příslušná ustanovení směrnice 1999/5/EC:

B581A

Pro použití pouze v Irsku, Velké Británii, Rakousku, Německu, Lichtenštejnsku, Švýcarsku, Francii, Belgii, Lucembursku, Nizozemsku, Itálii, Portugalsku, Španělsku, Dánsku, Finsku, Norsku, Švédsku, na Islandu, v Chorvatsku, na Kypru, v Řecku, Slovinsku, na Maltě, v Bulharsku, České republice, Estonsku, Maďarsku, Lotyšsku, Litvě, Polsku, Rumunsku a na Slovensku.

Společnost Epson nemůže přijmout odpovědnost za žádné selhání při zajišťování požadavků na ochranu, které vyplývá z nedoporučených úprav produktů.



## Sítový adaptér

Nízkonapěťová směrnice 2006/95/ES	EN60950-1
Směrnice o elektromagnetické kompatibilitě 2004/108/ES	EN55022 třída B EN61000-3-2 EN61000-3-3 EN55024

## Normy a schválení pro australský model

## Výrobek

Elektromagnetická kompatibilita	AS/NZS CISPR22 třída B
---------------------------------	------------------------

Společnost Epson tímto prohlašuje, že následující Modely vybavení splňují základní požadavky a další příslušná ustanovení AS/NZS4268:

B581A

Společnost Epson nemůže přijmout odpovědnost za žádné selhání při zajišťování požadavků na ochranu, které vyplývá z nedoporučených úprav produktu.

## Sítový adaptér

Elektromagnetická kompatibilita	AS/NZS CISPR22 třída B
---------------------------------	------------------------

## Omezení týkající se kopírování

Dodržujte následující omezení, aby při použití tiskárny nedošlo k porušení zákonů.

Ze zákona je zakázáno kopírovat následující položky:

- bankovky, mince, státní obchodovatelné cenné papíry, státní akcie a cenné papíry vydávané městem,
- nepoužité poštovní známky, předplacené pohlednice a jiné platné poštovní položky s platným poštovním,
- státní kolky a cenné papíry vydané podle zákonných postupů.

Při kopírování následujících položek buďte obezřetní:

- soukromé obchodovatelné cenné papíry (akciové certifikáty, převoditelné úpisy, šeky atd.), různé průkazy, lístky atd.,
- pasy, řidičské průkazy, doklady způsobilosti, silniční doklady, stravenky, vstupenky a podobně.

**Poznámka:**

*Kopírování těchto dokumentů může být rovněž protizákonné.*

Zodpovědné používání materiálů podléhajících autorským právům:

Tiskárny lze zneužít ke kopírování materiálů chráněných autorským právem. Pokud nebudete jednat na radu zkušeného právníka, před zkopírováním publikovaných materiálů si vyžádejte oprávnění držitele autorských práv.

---

## Přemístování nebo přeprava tiskárny

**! Důležité:**

- Silnými nárazy se může tiskárna poškodit.
- Inkoustové kazety ponechte nainstalované. Kdybyste kazety vytáhli, mohlo by dojít k vysušení tiskové hlavy, což by znemožnilo tisk.
- Nevyjímejte údržbovou kazetu, protože může dojít k úniku inkoustu.
- Nenechávejte tiskárnu na přímém slunečním světle, poblíž topných těles, uvnitř vozidla nebo na jiných místech, která jsou vystavena vysokým teplotám. Může dojít ke zdeformování tiskárny nebo úniku inkoustu.

**Poznámka:**

*Sníží-li se při dalším tisknutí kvalita tisku, vyčistěte a vyrovnejte tiskovou hlavu.*

### Přemístování v uzavřených nebo venkovních prostorech

**! Důležité:**

*V letadle doporučujeme převážet tiskárnu jako příruční zavazadlo. Kontaktujte vaši leteckou společnost a ověřte, zda lze na jejích letech toto zařízení převážet. Vzhledem k silným nárazům při manipulaci na letišti by mohlo dojít k poškození nebo úniku inkoustu.*

- Vypněte tiskárnu a zkontrolujte, zda zhasl indikátor napájení a LCD displej.
- Odpojte síťový adaptér a USB kabel.
- Před přenášením tiskárny zavřete její kryt.
- Na tiskárnu neumísťujte žádné předměty.

## Převážení

Před převážením tiskárnu připravte, zabalte do ochranných materiálů a vložte do krabice.

**Důležité:**

*Při přepravě tiskárny umístěte tiskárnu dle obrázku.*

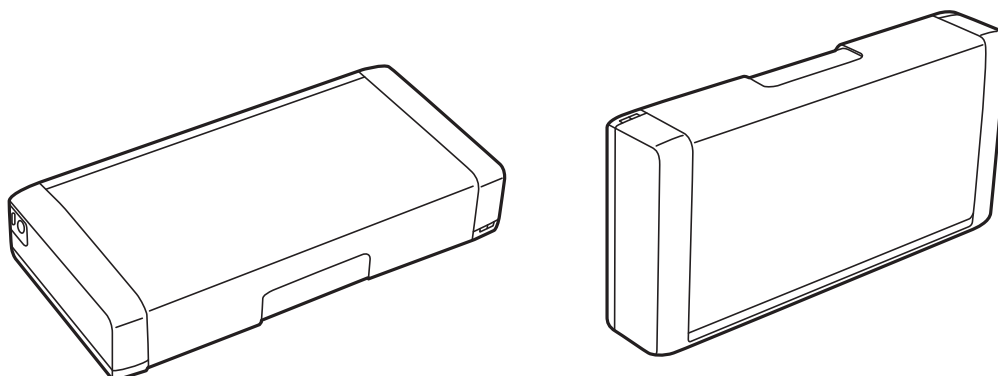

### Související informace

- ➔ „Názvy dílů a funkcí“ na str. 16
- ➔ „Kontrola a čištění tiskové hlavy“ na str. 68
- ➔ „Nastavení tiskové hlavy“ na str. 69

---

## Kde najdete pomoc

### Webové stránky technické podpory

Potřebujete-li další pomoc, navštivte následující webové stránky podpory společnosti Epson. Vyberte svou zemi nebo oblast a přejděte do části, která je na místních webových stránkách společnosti Epson věnována podpoře. Na těchto stránkách jsou rovněž k dispozici nejnovější ovladače, odpovědi na nejčastější dotazy, příručky a další materiály ke stažení.

<http://support.epson.net/>

<http://www.epson.eu/Support> (pro Evropu)

Pokud váš výrobek Epson nefunguje správně a nedaří se vám problém vyřešit, obraťte se na služby podpory společnosti Epson.

### Kontaktování podpory společnosti Epson

#### Než se obrátíte na společnost Epson

Pokud váš výrobek Epson nefunguje správně a problém nelze odstranit podle pokynů pro odstraňování problémů v příručkách k produktu, obraťte se na služby podpory společnosti Epson. Není-li v následující části uvedena podpora společnosti Epson pro vaši oblast, obraťte se na prodejce, u kterého jste výrobek zakoupili.

## Příloha

Pracovníci podpory společnosti Epson vám budou schopni pomoci mnohem rychleji, pokud jim poskytnete následující údaje:

- Sériové číslo výrobku  
(Štítek se sériovým číslem se obvykle nachází na zadní straně výrobku.)
- Model výrobku
- Verze softwaru výrobku  
(V softwaru produktu klikněte na tlačítko **O aplikaci, Informace o verzi** nebo na podobné tlačítko.)
- Značka a model počítače
- Název a verze operačního systému počítače
- Názvy a verze softwarových aplikací, které s produktem obvykle používáte

**Poznámka:**

*V závislosti na přístroji mohou být v jeho paměti uložena data seznamu vytáčení pro fax nebo síťová nastavení. Při poruše nebo opravě výrobku může dojít ke ztrátě těchto dat a/nebo nastavení. Společnost Epson nepřebírá odpovědnost za jakoukoli ztrátu dat, za zálohování nebo obnovu dat a/nebo nastavení, a to ani v průběhu záruční doby. Doporučujeme, abyste si pořídili vlastní zálohu dat nebo si údaje zaznamenali.*

**Pomoc pro uživatele v Evropě**

Informace pro kontaktování podpory společnosti Epson najdete v dokumentu Záruka pro Evropu.

**Pomoc pro uživatele na Tchaj-wanu**

Kontakty pro informace, podporu a služby:

**Webové stránky**

<http://www.epson.com.tw>

Jsou k dispozici informace o technických údajích produktů, ovladače ke stažení a dotazy o produktech.

**Středisko pomoci Epson (telefon: +02-80242008)**

Náš tým podpory vám po telefonu může pomoci v následujících ohledech:

- Obchodní dotazy a informace o produktech
- Dotazy k používání produktů nebo k odstraňování problémů
- Dotazy ohledně servisu a záruky

**Servisní a opravárenské středisko:**

Telefonní číslo	Faxové číslo	Adresa
02-23416969	02-23417070	No. 20, Beiping E. Rd., Zhongzheng Dist., Taipei City 100, Taiwan
02-27491234	02-27495955	1F., No.16, Sec. 5, Nanjing E. Rd., Songshan Dist., Taipei City 105, Taiwan
02-32340688	02-32340699	No. 1, Ln. 359, Sec. 2, Zhongshan Rd., Zhonghe City, Taipei County 235, Taiwan

## Příloha

Telefonní číslo	Faxové číslo	Adresa
039-605007	039-600969	No. 342-1, Guangrong Rd., Luodong Township, Yilan County 265, Taiwan
038-312966	038-312977	No. 87, Guolian 2nd Rd., Hualien City, Hualien County 970, Taiwan
03-4393119	03-4396589	5F., No.2, Nandong Rd., Pingzhen City, Taoyuan County 32455, Tchaj-wan
03-5325077	03-5320092	1F., No. 9, Ln. 379, Sec. 1, Jingguo Rd., North Dist., Hsinchu City 300, Taiwan
04-23011502	04-23011503	3F., No.30, Dahe Rd., West Dist., Tchaj-čung 40341, Tchaj-wan
04-2338-0879	04-2338-6639	No.209, Xinxing Rd., Wuri Dist., Tchaj-čung 414, Tchaj-wan
05-2784222	05-2784555	No. 463, Zhongxiao Rd., East Dist., Chiayi City 600, Taiwan
06-2221666	06-2112555	No. 141, Gongyuan N. Rd., North Dist., Tainan City 704, Taiwan
07-5520918	07-5540926	1F., No. 337, Minghua Rd., Gushan Dist., Kaohsiung City 804, Taiwan
07-3222445	07-3218085	No. 51, Shandong St., Sanmin Dist., Kaohsiung City 807, Taiwan
08-7344771	08-7344802	1F., No. 113, Shengli Rd., Pingtung City, Pingtung County 900, Taiwan

## Pomoc pro uživatele v Austrálii

Společnost Epson Australia usiluje o to, aby svým zákazníkům poskytovala vysokou úroveň služeb. Kromě dokumentace k vašemu výrobku máte k dispozici následující zdroje informací:

### Internetové stránky

<http://www.epson.com.au>

Navštivte webové stránky společnosti Epson Australia. Rozhodně stojí za zastávku při surfování na vlnách Internetu! Stránky obsahují část s ovladači ke stažení, přehled kontaktních míst společnosti Epson, informace o nových výrobcích a technickou podporu (prostřednictvím e-mailu).

### Odborná pomoc Epson

Telefonická pomoc Epson je k dispozici jako poslední záloha, která zajišťuje podporu našich zákazníků. Operátoři vám mohou pomoci při instalaci, konfiguraci a používání vašeho výrobku Epson. Pracovníci předprodejní telefonické pomoci vám mohou poskytnout materiály o nových výrobcích Epson a informace o nejbližším prodeji nebo servisu. Tato služba dokáže zodpovědět mnohé dotazy.

Čísla telefonické pomoci:

Telefon: 1300 361 054

Doporučujeme vám, abyste si před zavoláním připravili veškeré relevantní informace. Čím více informací nám poskytnete, tím rychlejší můžeme při řešení problému být. Připravte si proto dokumentaci k výrobkům Epson, údaje o typu počítače, operačním systému, aplikacích a veškeré další informace, které považujete za důležité.

## Pomoc pro uživatele v Singapuru

Informační zdroje, podpora a služby dostupné od společnosti Epson v Singapuru:

### Webové stránky

<http://www.epson.com.sg>

K dispozici jsou informace o technických údajích produktů, ovladače ke stažení, často kladené otázky (FAQ), obchodní dotazy a technická podpora prostřednictvím e-mailu.

### HelpDesk společnosti Epson (Tel.: (65) 6586 3111)

Náš tým podpory vám po telefonu může pomoci v následujících ohledech:

- Obchodní dotazy a informace o produktech
- Dotazy k používání produktů nebo k odstraňování problémů
- Dotazy ohledně servisu a záruky

## Pomoc pro uživatele v Indonésii

Kontakty pro informace, podporu a služby:

### Webové stránky

<http://www.epson.co.id>

- Na tomto webu jsou k dispozici specifikace výrobků, ovladače ke stažení,
- odpovědi na časté dotazy, informace o nabídkách a odpovědi na otázky prostřednictvím e-mailu.

### Linka podpory Epson

Telefon: 62-1500-766

Fax: 62-21-808-66-799

Pracovníci naší linky podpory vám mohou telefonicky nebo faxem poskytnout následující informace:

- Obchodní dotazy a informace o produktech
- Technická podpora

### Servisní centrum Epson

Kraj	Název společnosti	Adresa	Telefon E-mail
DKI JAKARTA	ESS Jakarta MG. DUA	RUKO MANGGA DUA MALL NO. 48 JL. ARTERI MANGGA DUA - JAKARTA UTARA- DKI	(+6221)62301104 jkt-technical1@epson- indonesia.co.id
NORTH SUMATERA	ESC Medan	Kompleks Graha Niaga, Jl. Bambu II No. A-4, Medan- 20114	(+6261)42066090/42066091 mdn-technical@epson- indonesia.co.id



**Příloha**

<b>Kraj</b>	<b>Název společnosti</b>	<b>Adresa</b>	<b>Telefon E-mail</b>
WEST JAWA	ESC Bandung	JL. CIHAMPELAS NO. 48A-BANDUNG JABAR 40116	(+6222)4207033 bdg-technical@epson-indonesia.co.id
DI YOGYAKARTA	ESC Yogyakarta	YAP Square, Blok A No.6 Jl. C Simanjutak YOGYAKARTA - DIY	(+62274)581065 ygy-technical@epson-indonesia.co.id
EAST JAWA	ESC Surabaya	HITECH MALL LT.2 BLOK A NO. 24 JL. KUSUMA BANGSA NO. 116 -118 - SURABAYA JATIM	(+6231)5355035 sby-technical@epson-indonesia.co.id
SOUTH SULAWESI	ESC Makassar	JL. GUNUNG BAWAKARAENG NO. 68E - MAKASSAR SULSEL	(+62411)328212 mksr-technical@epson-indonesia.co.id
WEST KALIMANTAN	ESC Pontianak	JL. NUSA INDAH I NO. 40A PONTIANAK KALBAR 78117	(+62561)735507 pontianak-technical@epson-indonesia.co.id
PEKANBARU	ESC PEKANBARU	JL. TUANKU TAMBUSAI NO. 353 - PEKANBARU RIAU	(+62761)21420 pkb-technical@epson-indonesia.co.id
DKI JAKARTA	ESS JAKARTA KEIAI	WISMA KEIAI LT. 1 JL. JEND. SUDIRMAN KAV. 3 JAKPUS DKI JAKARTA	(+6221)5724335 ess.support@epson-indonesia.co.id
EAST JAWA	ESS SURABAYA	JL. JAWA NO. 2-4 KAV. 29, RUKO SURYA INTI, SURABAYA - JATIM	(+6231)5014949 esssby.support@epson-indonesia.co.id
BANTEN	ESS SERPONG	Ruko mall WTC MATAHARI no. 953 SERPONG - Banten	(+6221)53167051 esstag.support@epson-indonesia.co.id
CENTRAL JAWA	ESS SEMARANG	Komplek Ruko Metro Plaza Blok C20 , Jl. MT Haryono No 970 Semarang - Jawa tengah	(+6224)8313807 esssmg.support@epson-indonesia.co.id
EAST KALIMANTAN	ESC SAMARINDA	Jl. KH. Wahid Hasyim (M. Yamin) Kel. Sempaja Selatan Kec. Samarinda Utara Samarinda- Kalimantan Timur (samping kantor pos)	(+62541)7272904 escsmd.support@epson-indonesia.co.id
SOUTH SUMATERA	ESC PALEMBANG	Jl. H.M. Rasyid Nawawi no.249, kelurahan 9 ilir Palembang - Sumsel	(+62711)311330 escplg.support@epson-indonesia.co.id
EAST JAVA	ESC JEMBER	Jl. Panglima Besar Sudirman No.1 D JEMBER - JAWA TIMUR (Depan Balai Penelitian dan Pengolahan Kakao)	(+62331) 486468,488373 jmr-admin@epson-indonesia.co.id jmr-technical@epson-indonesia.co.id

## Příloha

Kraj	Název společnosti	Adresa	Telefon E-mail
NORTH SULAWESI	ESC MANADO	Tekno @Megamall, Megamall LG TK-21 Jl. Piere Tendean Kawasan Megamas Boulevard Manado 95111	(+62431)7210033 MND-ADMIN@EPSON- INDONESIA.CO.ID

Pro další, zde neuvedená města, volejte horkou linku: 08071137766.

## Pomoc pro uživatele v Honkongu

Uživatelé, kteří potřebují získat technickou podporu i další poprodejní služby, se mohou obrátit na společnost Epson Hong Kong Limited.

### Domovská internetová stránka

Společnost Epson Hong Kong zavedla na Internetu místní domovskou stránku v čínštině i angličtině, aby uživatelé měli k dispozici následující informace:

- Informace o výrobcích
- Odpovědi na často kladené otázky (FAQ)
- Poslední verze ovladačů pro zařízení Epson

Uživatelé najdou naši webovou domovskou stránku na adrese:

<http://www.epson.com.hk>

### Linka technické podpory

Můžete také kontaktovat naše technické specialisty na následujících telefonních a faxových číslech:

Telefon: (852) 2827-8911

Fax: (852) 2827-4383

## Pomoc pro uživatele v Malajsii

Kontakty pro informace, podporu a služby:

### Webové stránky

<http://www.epson.com.my>

- Na tomto webu jsou k dispozici specifikace výrobků, ovladače ke stažení,
- odpovědi na časté dotazy, informace o nabídkách a odpovědi na otázky prostřednictvím e-mailu.

### Epson Trading (M) Sdn. Bhd.

Hlavní kancelář:

Telefon: 603-56288288

Fax: 603-56288388/399

Odborná pomoc Epson:

## Příloha

- Obchodní dotazy a informace o produktech (infolinka)

Telefon: 603-56288222

- Dotazy v souvislosti s opravami a zárukou, používání produktů a technická podpora (technická linka)

Telefon: 603-56288333

## Pomoc pro uživatele v Indii

Kontakty pro informace, podporu a služby:

### Webové stránky

<http://www.epson.co.in>

Jsou k dispozici informace o technických údajích produktů, ovladače ke stažení a dotazy o produktech.

### Hlavní kancelář Epson v Indii – Bangalore

Telefon: 080-30515000

Fax: 30515005

### Regionální kanceláře Epson v Indii:

Místo	Telefonní číslo	Faxové číslo
Mumbai	022-28261515/16/17	022-28257287
Delhi	011-30615000	011-30615005
Chennai	044-30277500	044-30277575
Kolkata	033-22831589/90	033-22831591
Hyderabad	040-66331738/39	040-66328633
Cochin	0484-2357950	0484-2357950
Coimbatore	0422-2380002	není k dispozici
Pune	020-30286000/30286001/30286002	020-30286000
Ahmedabad	079-26407176/77	079-26407347

### Asistenční linka

Ve věci oprav, informací o produktu nebo objednávky kazet – 18004250011 (9–21 hod) – jedná se o bezplatné číslo.

Ve věci oprav (uživatelé CDMA a mobilních telefonů) – 3900 1600 (9–18 hod). Jako předvolbu použijte účastnickou dálkovou volbu.

## Pomoc pro uživatele na Filipínách

Uživatelé, kteří potřebují získat technickou podporu i další poprodejní služby, se mohou obrátit na společnost Epson Philippines Corporation na níže uvedená telefonní a faxová čísla a e-mailovou adresu:

## Příloha

Hlavní linka: (63-2) 706 2609

Fax: (63-2) 706 2665

Přímá linka technické pomoci: (63-2) 706 2625

E-mail: [epchelpdesk@epc.epson.com.ph](mailto:epchelpdesk@epc.epson.com.ph)

### Webové stránky

<http://www.epson.com.ph>

Jsou k dispozici informace o technických údajích produktů, ovladače ke stažení, často kladené otázky (FAQ) a e-mailové dotazy.

### Bezplatné č. 1800-1069-EPSON (37766)

Pracovníci naší linky podpory vám mohou telefonicky poskytnout následující informace:

- Obchodní dotazy a informace o produktech
- Dotazy k používání produktů nebo k odstraňování problémů
- Dotazy ohledně servisu a záruky