

OLYMPUS

DIGITÁLNÍ FOTOAPARÁT

E-M5 Mark III

Návod k použití

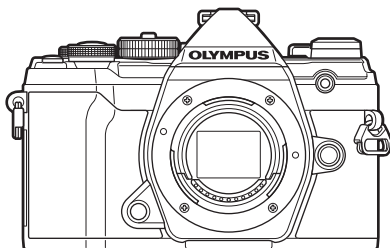

Obsah

Rejstřík funkcí

1. Příprava
2. Snímání
3. Prohlížení
4. Funkce menu
5. Připojení fotoaparátu k chytrému telefonu
6. Připojení fotoaparátu k počítači
7. Upozornění
8. Informace
9. **BEZPEČNOSTNÍ UPOZORNĚNÍ**
10. Dodatky/úpravy aktualizace firmwaru

Číslo modelu: IM016

- Děkujeme vám za zakoupení digitálního fotoaparátu Olympus. Před prvním použitím fotoaparátu si prosím pozorně přečtete tento návod, umožní vám přístroj optimálně využít a prodloužit jeho životnost.
- Před použitím tohoto výrobku se seznámte s obsahem kapitoly „9. BEZPEČNOSTNÍ UPOZORNĚNÍ“. Tyto pokyny si uschovejte k budoucímu nahlédnutí.
- Před pořizováním důležitých snímků se s fotoaparátem seznámte a pořídte několik zkušebních snímků.
- Obrázky displeje a fotoaparátu použité v tomto návodu k obsluze vznikly během vývojové fáze a mohou se lišit od finálního výrobku.
- Pokud jsou funkce přidány nebo upraveny aktualizovaným firmwarem ve fotoaparátu, bude se obsah lišit. Nejaktuálnější informace naleznete na webových stránkách Olympus.

>> DÁREK PRO VÁS <<

Zaregistrujte si svůj výrobek na www.mujoylympus.cz
a získáte prodlouženou záruku 30 měsíců a další výhody.



Příručky k výrobkům

Kromě „Návodu k použití“ nabízíme také „Příručku k funkcím fotoaparátu“. Tyto příručky čtete během používání výrobku.

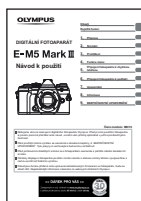

Návod k použití (tento soubor pdf)

Příručka pro tento fotoaparát a jeho funkce. Návod k obsluze je ke stažení z webu společnosti OLYMPUS nebo přímo pomocí aplikace pro chytré telefony „OLYMPUS Image Share“ (OI.Share).

Příručka k funkcím fotoaparátu

Příručka k funkcím a nastavení, která vám pomůže naplno využívat funkcí fotoaparátu. Byla optimalizována pro zobrazení na mobilních zařízeních a lze ji prohlížet pomocí aplikace OI.Share.

<https://cs.olympus-imaging.jp/jp/support/cs/webmanual/index.html>



Symboly použité v tomto návodu k obsluze

V tomto návodu jsou použity následující symboly.

	Poznámky a další doplňující informace.
	Tipy a další užitečné informace k používání fotoaparátu.
	Odkazy na jiné stránky v tomto návodu.

Příručky k výrobkům	2	Požívání statických snímků ...34
Než začnete	9	Snímání pomocí dotykového displeje36
Rejstřík funkcí	10	Automatické nastavení clony a expoziční doby (P : Program AE).....37
Názvy částí	14	Výběr clony (A : AE s prioritou clony).....39
1. Příprava	16	Výběr expoziční doby (S : AE s prioritou času).....41
▮ Vybalení fotoaparátu	16	Výběr clony a expoziční doby (M : ruční expozice)
▮ Připevnění řemínku	17	43
▮ Nabíjení a vložení baterie	18	Dlouhá expozice (B : BULB/TIME).....45
▮ Vložení karty	21	Prolnutí světla (B : Živá kompozitní fotografie).....47
▮ Nasazení objektivu na fotoaparát.....	23	Automatické nastavení expozice fotoaparátem (režim AUTO)
▮ Sejmutí objektivu.....	24	49
▮ Použití displeje	25	Fotografování ve scénickém režimu (Režim SCN).....50
▮ Zapnutí fotoaparátu.....	26	Typy scénických režimů
Režim spánku.....	26	51
▮ První nastavení.....	27	Použití uměleckých filtrů (režim ART)
▮ Co dělat, když nemůžete přečíst údaje na displeji.....	29	55
		Uživatelský režim (režim C)
		57
2. Snímání	30	▮ Nahrávání videosekvencí
▮ Zobrazení informací během snímání.....	30	Nahrávání videa během fotografování
▮ Přepínání zobrazení	32	58
Přepnutí informačního displeje.....	33	Záznam videí v režimu videa (☞).....
		59
		Ztišení zvuků fotoaparátu během záznamu videa
		61

I Nastavení snímání.....	62
Přímá tlačítka	63
Ovládání expozice (expoziční kompenzace).....	64
Výběr režimu cíle AF (Režim cíle AF).....	65
Výběr oblasti ostření (Bod cíle AF).....	66
AF s prioritou obličejů / AF s prioritou očí	67
Automatické ostření s přibližovacím rámečkem / automatické ostření s přibližováním (Super Spot AF).....	68
Změna citlivosti ISO (ISO).....	70
Aretace expozice (Aretace AE)	70
Použití sekvenčního snímání / samospouště	71
Možnosti samospouště (☑ Vlastní samospoušť)	73
Snímání bez vibrací způsobených ovládáním tlačítka spouště (Snímání se zpožděním [♦]).....	73
Fotografování beze zvuku závěrky (Tiché [♥])	74
Fotografování bez prodlevy uvolnění závěrky (snímání Pro Capture).....	74
Fotografování ve vyšším rozišení (Snímek s vys. roziš.).....	76
Super ovládací panel / LV super ovládací panel	77
Změna citlivosti ISO (ISO).....	80
Volba režimu ostření (Režim AF).....	80
Výběr způsobu, jakým bude fotoaparát měřit jas (Měření)	82
Úpravy barev (Vyvážení bílé) ...	83
Jemné nastavení vyvážení bílé (Úpravy vyvážení bílé).....	85
Redukce ořesů fotoaparátu (Stab. obrazu).....	86
Použití sekvenčního snímání / samospouště	87
Nastavení poměru stran obrázku.....	87
Možnosti souboru fotografie a velikosti snímku (📷➡️).....	88
Velikost snímku, snímková frekvence a komprese (📷➡️).....	89
Natáčení zpomaleného nebo zrychleného videa (Zpomalená a zrychlená videa).....	92
Použití blesku (Fotografování s bleskem)	93
Výběr režimu blesku (Režim blesku).....	94
Úprava výkonu blesku (Ovládání intenzity blesku).....	97
Možnosti zpracování (Režim snímku)	98
Celkové nastavení barev (Úpravy barev).....	100
Jemné nastavení ostrosti (Ostrost).....	101
Jemné nastavení kontrastu (Kontrast).....	101
Jemné nastavení saturace (Saturace).....	101
Jemné nastavení tónu (Gradace)	102
Použití efektů filtrů na černobílé snímky (Barevný filtr)	103
Nastavení tónu černobílého snímku (Monochromat. barvy).....	104
Nastavení efektů i-Enhance (Efekt).....	104

Nastavení formátu reprodukce barev (Barevný prostor).....	105
Změna jasu světlých a tmavých oblastí (Kontrola přeexp. a podexp.).....	106
Přiřazení funkcí tlačítkům (Funkce tlačítka).....	107

3. Prohlížení 114

Zobrazení informací při přehrávání.....	114
Zobrazení informací o přehrávání	114
Přepnutí informačního displeje	115
Prohlížení fotografií a videosekvencí.....	116
Rychlé hledání snímků (Náhledové zobrazení a zobrazení kalendáře).....	117
Přiblížení (Přiblížení při prohlížení)	117
Otáčení snímků (Otáčení)	117
Přehrávání videosekvencí.....	118
Ochrana snímků (🔒).....	118
Odstraňování snímků (Smazat).....	119
Výběr snímků ke sdílení (Příkaz sdílení).....	119
Výběr více snímků (🔍, Smazat vybrané, Vybrán příkaz sdílení)	119
Objednávka tisku (DPOF)	120
Přidání zvuku ke snímkům (🔊)...	122
Prohlížení pomocí dotykového ovládání.....	123
Výběr a ochrana snímků	124

4. Funkce menu 125

Používání základní nabídky.....	125
Používání Fotografického menu 1 / Fotografického menu 2.....	127
Obnovení výchozích nastavení (Reset).....	127
Uložení nastavení (přiřazení uživatelskému režimu).....	128
Možnosti zpracování (Režim snímku)	129
Možnosti souboru fotografie a velikosti snímku (📷🔍).....	129
Digitální zoom (Digitální telekonvertor)	130
Automatické snímání v pevném intervalu (časosběrné snímání).....	131
Změny nastavení v rámci série fotografií (bracketing).....	132
Požíování snímků HDR (High Dynamic Range) (HDR)....	137
Uložení více expozic do jednoho snímku (vícenásobná expozice)	139
Korekce lichoběžníku a řízení perspektivy (Korekce lichoběžníku).....	141
Nastavení snímání se zpožděním / tichého snímání (Snímání se zpožděním [🔹] / Tiché [🔇]).....	142
Nastavení snímání s vysokým rozlišením (Snímek s vys. rozliš.)	143
Fotografování s dálkově ovládaným bezdrátovým bleskem (🔋 Režim RC).....	143

Použití menu Video	144	Používání uživatelských nabídek.....	161
Výběr expozičního režimu (Režim (režimy expozice videa))	147	A1 AF/MF	161
Redukce blikání LED osvětlení (Kontrola blikání).....	148	A2 AF/MF	162
Velikost snímku, snímková frekvence a komprese ().....	149	A3 AF/MF	163
Možnosti záznamu zvuku (Video).....	150	A4 AF/MF	163
Použití diktafonu Olympus LS-100.....	151	B Tlač./přepínač/páčka.....	164
Používání Menu přehrávání.....	153	C1 Spoušť/ /Stabilizace obrazu	165
Automatické otáčení snímků pořízených na výšku při prohlížení ().....	153	C2 Spoušť / / Stab. obrazu ..	165
Retušování snímků (Upravit).....	153	D1 Disp/)/PC	166
Sloučení snímků (Překrytí snímku).....	155	D2 Disp/)/PC	167
Vytváření snímků z videosekvence (Pořízení snímku z videosekvence)	156	D3 Disp/)/PC	168
Sťah videí (Sťah videozáznamu).....	157	D4 Disp/)/PC	168
Odebrání ochrany ze všech snímků (Reset ochr.)	158	E1 Exp/ISO/BULB/).....	169
Zrušení příkazu sdílení (Resetovat příkaz sdílení)	158	E2 Exp/ISO/BULB/).....	170
Použití nabídky nastavení	159	E3 Exp/ISO/BULB/).....	170
Formátování karty (Nast. karty).....	160	F ⚡ Vlastní	170
Odstranění všech snímků (Nast. karty).....	160	G ⚡/Vyvážení bílé/Barva	171
Možnosti bezdrátové sítě (Nastavení Wi-Fi/Bluetooth)	160	H1 Nahráv./mazání	172
		H2 Nahráv./mazání	173
		I EVF	173
		J1 📷 Nastavení	174
		J2 📷 Nástroje	174
		Nastavení ostření a expozice pomocí tlačítka AEL/AFL (📷 AEL/AFL)	175
		Citlivost sledování C-AF (📷 Citlivost C-AF).....	176
		Počáteční oblast ostření C-AF (📷 C-AF Start ve středu).....	177
		C-AF Priorita střední oblasti (📷 C-AF Priorita středu).....	178
		Výběr výchozí pozice AF ([] Nast. výchozí)	179
		Asistent ručního ostření (Asistent MF).....	180
		Úprava ostření během expozice (Ostření BULB/TIME)	180
		Přizpůsobení páčky Fn (📷 Funkce přepínače Fn).....	181

Možnosti sériového snímání (☑ Nastavení L / ☑ Nastavení H).....	182
Redukce blikání (Redukce blikání).....	184
Výběr zobrazení ovládacího panelu (📷 Nast. ovládání).....	186
Přidávání zobrazení informací (📷/Info nast.).....	188
Výběr poměru zvětšení při prohlížení (📷🔍 Původní nast.).....	189
Pomocník při autoportrétu (Pom. při autoportrétu).....	190
Zobrazení snímků fotoaparátu v televizi (HDMI).....	191
Rychlost aktualizace v režimu Live BULB (Live BULB).....	192
Rychlost aktualizace v režimu Live TIME (Live TIME).....	192
Výběr expoziční doby (Kompozitní nastavení).....	193
Redukce blikání LED osvětlení (📷 Kontrola blikání).....	194
Expoziční doby při odpalování blesku (⚡ X-Synch./⚡ Dlouhá exp.).....	195
Kombinace velikostí snímků JPEG a poměrů komprese (⏪ Nastavit).....	196
Uložení údajů o objektivu (Nastavení inf. o obj.).....	196
Volba stylu zobrazení hledáčku (Styl EVF).....	197
Korekce zkreslení rybího oka (Kompenz. rybího oka).....	198

5. Připojení fotoaparátu k chytrému telefonu 200

Úprava nastavení pro připojení k chytrému telefonu.....	201
Nastavení bezdrátového připojení při vypnutém fotoaparátu.....	202
Přenos snímků do chytrého telefonu.....	203
Automatické stahování snímků při vypnutém fotoaparátu.....	204
Dálkové snímání pomocí chytrého telefonu.....	204
Přidání informací o poloze do snímků.....	205
Resetování nastavení Wi-Fi/Bluetooth®.....	206
Změna hesla.....	206
Deaktivace funkcí Wi-Fi/Bluetooth®.....	207

6. Připojení fotoaparátu k počítači 208

Připojení fotoaparátu k počítači.....	208
Kopírování obrázků do počítače.....	208
Instalace počítačového softwaru.....	209

7. Upozornění	210
■ Baterie a nabíječka	210
■ Použití nabíječky v zahraničí	211
■ Použitelné karty	211
■ Výměnné objektivy	212
■ Objektivy se západkou MF	213
■ Volitelné příslušenství	214
Úchyt (ECG-5).....	214
Externí blesky určené pro tento fotoaparát	215
Fotografování s dálkově ovládaným bezdrátovým bleskem	216
Jiné externí blesky.....	218
■ Schéma systému	220
8. Informace	222
■ Čištění a skladování fotoaparátu	222
Čištění fotoaparátu	222
Paměť.....	222
Čištění a kontrola obrazového snímače.....	223
Kalibrace snímače - kontrola funkcí zpracování snímků.....	223
■ Tipy a informace o pořizování snímků	224
■ Chybové kódy	227
■ Výchozí nastavení	229
■ Režim záznamu a velikost souboru/počet uložitelných statických snímků	242
■ Technické údaje	244

9. BEZPEČNOSTNÍ UPOZORNĚNÍ	247
-----------------------------------	------------

■ BEZPEČNOSTNÍ UPOZORNĚNÍ	247
--	-----

10. Dodatky/úpravy aktualizace firmwaru	252
--	------------

Rejstřík	253
-----------------	------------

Čtete a dodržujte bezpečnostní upozornění

Abyste předešli nesprávnému použití, které může mít za následek požár nebo jiné poškození majetku či zranění vaší osoby nebo jiných osob, přečtete si před použitím fotoaparátu celou kapitolu „9. BEZPEČNOSTNÍ UPOZORNĚNÍ“ (str. 247).

Během použití tohoto fotoaparátu čtete tento návod, aby bylo zajištěno správné a bezpečné použití. Návod po přečtení uchovávejte na bezpečném místě.

Společnost Olympus nepřijímá žádnou zodpovědnost za porušení místních předpisů v důsledku používání tohoto výrobku mimo zemi nebo oblast, kde byl zakoupen.

- Používáním těchto funkcí mimo zemi nebo oblast, kde byl výrobek zakoupen, můžete porušovat místní předpisy související s bezdrátovým připojením; Před použitím se informujte u místních úřadů. Společnost Olympus nenese žádnou zodpovědnost za porušování místních předpisů ze strany uživatele.

Bezdrátová síť a Bluetooth®

Fotoaparát je vybaven vestavěnou bezdrátovou sítí a funkcí **Bluetooth®**. Používáním těchto funkcí mimo zemi nebo oblast, kde byl výrobek zakoupen, můžete porušovat místní předpisy související s bezdrátovým připojením; Před použitím se informujte u místních úřadů. Společnost Olympus nenese žádnou zodpovědnost za porušování místních předpisů ze strany uživatele.

V oblastech, kde je zakázáno použití bezdrátové sítě LAN a funkce **Bluetooth®**, tyto funkce vypněte.  „Deaktivace funkcí Wi-Fi/Bluetooth®“ (str. 207)











■ Registrace uživatele

Informace o registraci produktů OLYMPUS najdete na webové stránce společnosti OLYMPUS.

Rejstřík funkcí

Funkce	
Režim snímání	34
Uživ. režim	57
Zobrazení na displeji	33, 115
Zobrazení v hledáčku	197
Funkce přímých tlačítek	63
Živé ovládání	187
LV super ovládací panel	77, 79
Fotografické menu 1	
Obnovit / Uživ. režimy	127
Režim snímku	98, 129
	88, 129
Poměr stran	87
Digitální telekonvertor	130
(Režim spouště)	71, 73, 131
Fotografické menu 2	
Bracketing	132
HDR	137
Vícenásobná exp.	139
Korekce lichoběžníku	141
Snímání se zpožděním [♦] / Tiché [♥]	142
Snímek s vys. rozliš.	76, 143
Režim RC	216
Nabídka videa	
Nastavení režimu	
Režim	147
Kontrola blikání	148
Nastavení tech. údajů	
	149
Filtr šumu	144
Režim snímku	144





Funkce	
Nastavení AF / stab. obrazu	
Režim AF	80
Stab. obrazu	86
Tlač./přepínač/páčka	
Funkce tlačítka	107
Funkce přepínače	145
Funkce páčky Fn	145
Funkce spouště	145
Rychlost el. zoomu	145
Nastavení displeje	
Nastavení ovládání	146
Nastavení info	146
Nastavení kódu času	146
Video	150
Výstup HDMI	146
Nabídka prohlížení	
	153
Upravit	153
Objednávka tisku	120
Reset ochrany	158
Resetovat příkaz sdílení	158
Připojení zařízení	201





Funkce	
* Uživatelské menu	
A1 AF/MF	
 Režim AF	80
 AEL/AFL	175
Scanner AF	161
 Citlivost C-AF	176
 C-AF Center Start	177
 C-AF Priorita středu	178
A2 AF/MF	
[ :] Nastavení režimu	162
Volič zóny AF	162
Tl. zaostř. oblasti AF	162
[ :] Nast. výchozí	179
[ :] Uživatelská nastavení	162
A3 AF/MF	
Omezovač AF	163
AF lampa	163
 Priorita obličejů	67
Doladění AF	163
A4 AF/MF	
Nast. vzdálenosti MF	163
Asistent MF	180
Západka MF	163
Ostřicí prsteneček	163
Ostření BULB/TIME	180
Reset objektivu	163

Funkce	
B Tlač./přepínač/páčka	
 Funkce tlačítka	107
 Funkce	164
 Funkce přepínače	164
Směr přepínače	164
 Funkce páčky Fn	181
Páčka Fn / páčka vypínače	164
 Rychlost el. zoomu	164
G1 Spoušť /  / Stab. obrazu	
Priorita spouště S-AF	165
Priorita spouště C-AF	
 L Nastavení	182
 H Nastavení	
Redukce blikání	184
G2 Spoušť /  / Stab. obrazu	
 Stab. obrazu	86
 Stab. obrazu	165
Namáček. se stab. obr.	165
Lens I.S. Priority	165

Funkce	
D1 Disp/■)/)/PC	
Nastavení ovládání	186
/Info nast.	188, 189
Nastavení režimu snímku	166
Nastavení /☺	166
Nastavení multi funkce	166
D2 Disp/■)/)/PC	
Zesíl. náhled	167
Režim Art LV	167
Nastavení LV makro	167
Původní nastavení	189
Nastavení	167
D3 Disp/■)/)/PC	
Nastavení mřížky	168
Nastavení zvýraznění	168
Nastavení histogramu	188
Průvodce režimem	168
Pom. při autoportrétu	190
D4 Disp/■)/)/PC	
■)/)	168
HDMI	191
Režim USB	168
E1 Exp/ISO/BULB/	
Doladění expozice	169
Krok EV	169
Krok ISO	169
ISO-Autom. nast.	169
ISO-Autom.	169
Filtr šumu	169
Redukce šumu	169

Funkce	
E2 Exp/ISO/BULB/	
Časovač BULB/TIME	170
Sledování BULB/TIME	170
Live BULB	192
Live TIME	192
Kompozitní nastavení	193
Kontrola blikání	194
E3 Exp/ISO/BULB/	
Měření	82
Měření AEL	170
[.:.] Bodové měření	170
F Vlastní	
X-Synch.	195
Dlouhá exp.	195
+	170
+Vyvážení bílé	170
G / Vyvážení bílé / Barva	
Nastavit	88, 129, 196
Počet pixelů	88, 129, 196
Korekce stínů	171
Vyvážení bílé	83
Vše	171
AUTO Zachovat teplé barvy	84
Barevný prostor	105

Funkce		
H1 Nahráv./mazání		
Název souboru	172	
Upr. náz snímku	172	
Nastavení dpi	172	
Copyright - nastavení	172	
Nastavení informací o objektivu	196	
H2 Nahráv./mazání		
Rychlé smazání	173	
Smazat RAW+JPEG	173	
Nastavení priority	173	
I EVF		
Auto. zapnutí el. hled.	173	
Korekce EVF	173	
Styl el. hledáčku	197	
 Info nastavení	173	
Nastavení mřížky EVF	173	
 Vodováha namáčknutí	173	
Simul. optický hled.	173	
I1  Nástroj		
Kalibrace snímače	223	
Čas přidržení	174	
Nastavení vodováhy	174	
Nastavení dotykové obrazovky	174	
Vyvolání nabídky	174	
Kompenzace rybiho oka	198	

Funkce		
I2  Nástroj		
Podsvícené LCD	174	
Úsp. režim	174	
Automatické vypnutí	174	
Rychlý úsporný režim	174	
Certifikace	174	
Ÿ Menu nastavení		
Nast. karty	160	
	27	
	29	
	159	
Zobraz náhled	159	
Nastavení Wi-Fi/Bluetooth	160	
Firmware	159	

Názvy částí

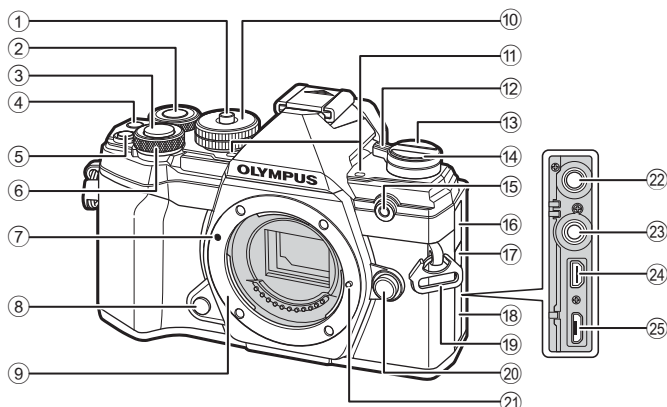

- | | |
|--|--|
| ① Zámek přepínače režimůstr. 34 | ⑭ Tlačítko (sekvenční snímání / samospoušť / HDR)str. 71 |
| ② Zadní přepínač* () str. 38–43, 113, 116, 189 | ⑮ Indikátor samospouště / AF lampastr. 71/str. 163 |
| ③ Tlačítko spouštěstr. 35 | ⑯ Krytka konektoru mikrofonu |
| ④ Tlačítko (Video)/ str. 58/str. 119 | ⑰ Krytka svorky pro kabel dálkového ovládánístr. 219 |
| ⑤ Tlačítko (expoziční kompenzace) str. 38, 40, 42, 44, 64 | ⑱ Krytka konektoru |
| ⑥ Přední přepínač* () str. 38–43, 70, 113, 116 | ⑲ Poutko na řemínekstr. 17 |
| ⑦ Značka nasazení objektivustr. 23 | ⑳ Tlačítko uvolnění objektivustr. 24 |
| ⑧ Tlačítko náhledustr. 108 | ㉑ Aretační pojistka objektivu |
| ⑨ Bajonet (před nasazením objektivu sejměte kryt těla) | ㉒ Konektor mikrofonu (běžně dostupný mikrofon lze připojit k stereofonnímu minikonektoru o $\varnothing 3,5$ mm)str. 151 |
| ⑩ Přepínač režimůstr. 34 | ㉓ Svorka pro kabel dálkového ovládánístr. 219 |
| ⑪ Stereofonní mikrofonstr. 122, 150 | ㉔ Konektor HDMI (typ D)str. 191 |
| ⑫ Páčka ON/OFFstr. 26 | ㉕ Konektor micro-USBstr. 151, 208 |
| ⑬ Tlačítko (LV)str. 32 | |

* V této příručce ikony a představují operace s využitím předního a zadního přepínače.

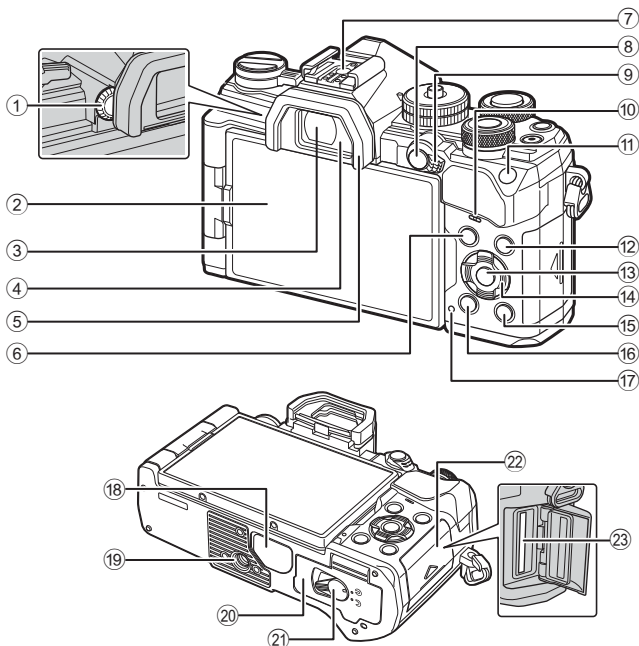

- | | |
|---|---|
| ① Kolečko dioptrické korekce.....str. 32 | ⑫ Tlačítko INFOstr. 33, 115 |
| ② Displej (dotyková obrazovka)
.....str. 30, 32, 36, 77, 114, 123 | ⑬ Tlačítko OKstr. 77, 116, 125 |
| ③ Hledáček.....str. 32, 197 | ⑭ Křížový ovladač*str. 116 |
| ④ Senzor očí | ⑮ Tlačítko ▶ (přehrávání)str. 116 |
| ⑤ Očnice.....str. 219 | ⑯ Tlačítko ⏮ (Smazat).....str. 119 |
| ⑥ Tlačítko MENUstr. 125 | ⑰ Indikátor CHARGE
(nabíjení baterie).....str. 20 |
| ⑦ Patice pro externí bleskstr. 93, 215 | ⑱ Krytka konektoru.....str. 214 |
| ⑧ Tlačítko AEL/AFL /
ON (ochrana)..... str. 70, 175/str. 118 | ⑲ Závit pro stativ |
| ⑨ Páčka Fnstr. 37–43, 181 | ⑳ Kryt prostoru na bateriistr. 18 |
| ⑩ Reproduktor | ㉑ Zámek prostoru na baterii.....str. 18 |
| ⑪ Tlačítko ISOstr. 70, 188 | ㉒ Kryt prostoru na bateriistr. 21 |
| | ㉓ Slot na kartu.....str. 21 |

* V této příručce představují ikony **△ ▽ ◀ ▶** operace prováděné pomocí šipek.

Vybalení fotoaparátu

Po zakoupení obsahuje balení fotoaparátu následující příslušenství.

Pokud některá z položek chybí nebo je poškozená, obraťte se na prodejce, u kterého jste fotoaparát zakoupili.



Fotoaparát



Krytka těla*



Očnice EP-15*



Krytka sáněk*



Řemínek

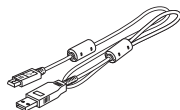

Kabel USB
CB-USB12



Blesk
FL-LM3



Lithium-iontová baterie
BLS-50



Nabíječka lithium-
iontové baterie
BCS-5

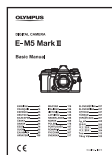

Základní návod

- Záruční list

* Krytka těla, očnice a krytka sáněk připevněné nebo vložené do fotoaparátu.

Přípevnění řemínku

- 1 Před připevněním řemínku vyjměte konec ze zádržného poutka a řemínek povolte dle vyobrazení.

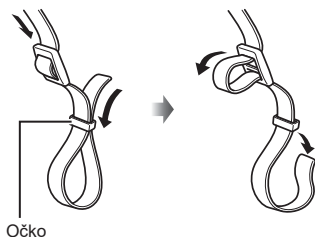

- 2 Protáhněte konec řemínku očkem a zpět zádržným poutkem.

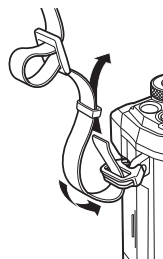

- 3 Protáhněte konec řemínku přezkou a utáhněte dle vyobrazení.

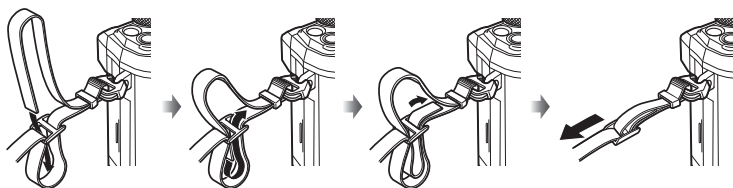

- Upevněte druhý konec řemínku do druhého očka.
- Po připevnění řemínku za něj pevně zatáhněte, aby se neuvolnil.

Nabíjení a vložení baterie

1 Nabijte baterii.

Indikátor nabíjení

Zařízení se nabíjí	Rozsvítí se oranžově
Nabíjení bylo dokončeno	Vypnuto
Chyba nabíjení	Bliká oranžově

(Doba nabíjení: přibližně 3 hodiny a 30 minut)

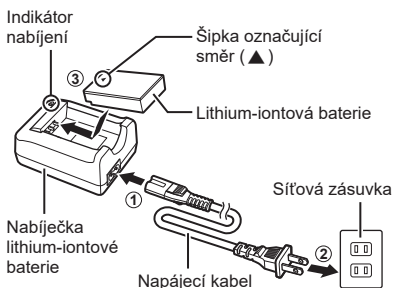

- Po dokončení nabíjení nabíječku odpojte od sítě.
- Pokud je k fotoaparátu připojený volitelný napájecí adaptér USB, baterie ve fotoaparátu se budou nabíjet pomocí volitelného napájecího adaptéru USB (F-5AC) (str. 19)

2 Ujistěte se, že je páčka **ON/OFF** v poloze **OFF**.

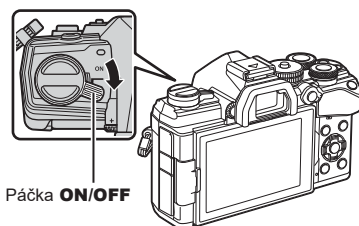

3 Otevřete kryt prostoru na baterii.

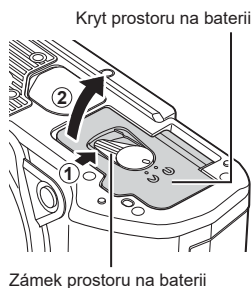

4 Vložení baterie.

- Požívejte pouze baterie BLS-50 (str. 16, 246).

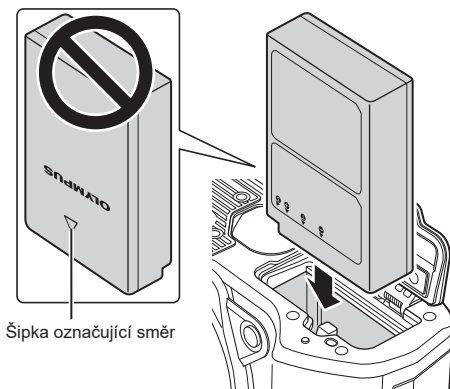

Šipka označující směr

5 Uzavřete kryt prostoru na baterii.



- Předpokládáte-li dlouhotrvající fotografování, doporučujeme mít s sebou záložní baterii.
- Rovněž si přečtěte „Baterie a nabíječka“ (str. 210).

■ Vyjmutí baterie

Před otevřením nebo zavřením krytu prostoru na baterie fotoaparát vypněte. Pokud chcete vyjmout baterii, zatlačte nejprve knoflík zámku baterie ve směru šipky a teprve potom ji vyjměte.

- Pokud není možné baterii vyjmout, obraťte se na autorizovaného prodejce nebo servisní středisko. Nepoužívejte hrubou sílu.
- Nikdy nevyjímejte baterie ani paměťové karty, když je zobrazený indikátor přístupu k paměťové kartě (str. 31).

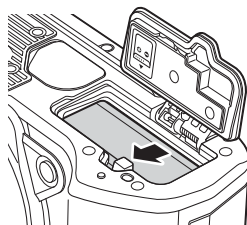

■ Nabíjení ve fotoaparátu pomocí volitelného napájecího adaptéru USB (F-5AC)

- Před použitím čtěte dokumentaci dodávanou s nabíječkou F-5AC.

1 Přesvědčte se, že je páčka **ON/OFF** v poloze **OFF**.

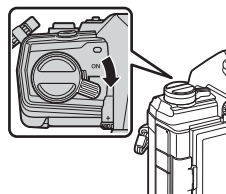

- 2 Přesvědčte se, že je ve fotoaparátu vložena baterie.

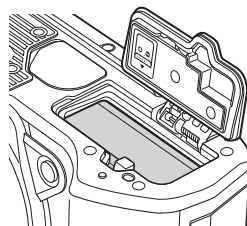

- 3 Propojte fotoaparát a napájecí adaptér USB pomocí USB.

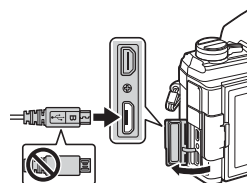

- Během nabíjení svítí indikátor nabíjení **CHARGE**. Nabíjení trvá asi 4 hodiny. Indikátor zhasne, pokud jsou baterie zcela nabité.

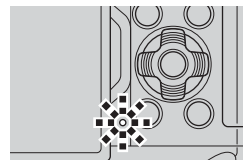

- 4 Když je fotoaparát zapnutý, nabíjení se zastaví.

- Napájecí adaptér USB nelze použít k nabíjení baterií, když je fotoaparát zapnutý.
- Dojde-li k chybě nabíjení, indikátor nabíjení **CHARGE** bliká. Odpojte a znovu připojte kabel USB.
- Nabíjení pomocí USB je k dispozici, pokud je teplota baterie mezi 0 a 40 °C.



- Baterie se nebudou nabíjet, pokud je fotoaparát vypnutý a probíhá ukládání snímků do chytrého telefonu pomocí připojení Wi-Fi (automatické ukládání na pozadí).
 „Automatické stahování snímků při vypnutém fotoaparátu“ (str. 204)



Napájecí adaptér USB

- Při čištění napájecí adaptér USB odpojte. Pokud necháte napájecí adaptér USB připojený během čištění, může dojít k úrazu nebo zásahu elektrickým proudem.

Vložení karty

Fotoaparát používá paměťové karty SD, SDHC nebo SDXC jiných výrobců, splňující normu SD (Secure Digital). Před použitím čtěte část „Použitelné karty“ (str. 211).

1 Přesvědčte se, že je páčka **ON/OFF** v poloze **OFF**.

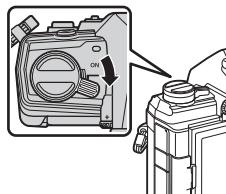

2 Otevřete kryt prostoru na kartu.

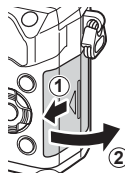

3 Zasuňte kartu do slotu, dokud nezapadne na své místo.

- Před vložení nebo vyjmutím karty fotoaparát vypněte.
- Nevládejte silou poškozenou nebo zdeformovanou kartu. Mohlo by dojít k poškození otvoru pro kartu.

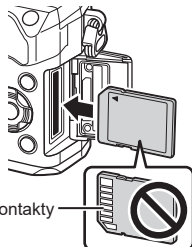

4 Uzavřete kryt prostoru pro kartu.

- Pevně zavřete kryt, dokud neuslyšíte cvaknutí.
- Před používáním fotoaparátu se ujistěte, že je kryt prostoru na kartu zavřený.

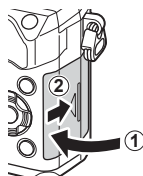

- Karty je nutné před prvním použitím naformátovat pomocí tohoto fotoaparátu (str. 160).

■ Vyjmutí karty

Zatlačte na kartu, aby se vysunula. Kartu vytáhněte.

- Nikdy nevyjímejte baterie ani paměťové karty, když je zobrazen indikátor přístupu k paměťové kartě (str. 31).

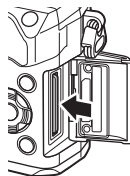

Nasazení objektivu na fotoaparát

- 1 Přesvědčte se, že je páčka **ON/OFF** v poloze **OFF**.

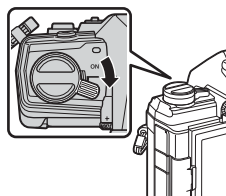

- 2 Sejměte zadní krytku z objektivu a krytku těla fotoaparátu.



- 3 Zarovnejte (červenou) značku pro nasazení objektivu na fotoaparátu s (červenou) značkou zarovnání na objektivu. Pak zasuňte objektiv do těla fotoaparátu.

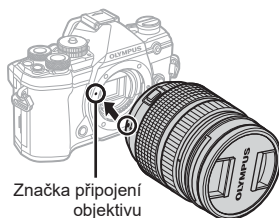

- 4 Otáčejte objektiv po směru hodinových ručiček (označeném šipkou ③), dokud neuslyšíte cvaknutí.
- Nedotýkejte se tlačítka uvolnění objektivu.
 - Nedotýkejte se vnitřních částí fotoaparátu.



5 Sejměte přední krytku objektivu.

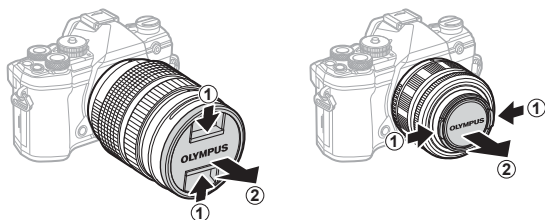

- Před nasazením nebo sejmutím objektivu se ujistěte, že je páčka **ON/OFF** fotoaparátu v poloze **OFF**.

Sejmutí objektivu

1 Přesvědčte se, že je páčka **ON/OFF** v poloze **OFF**.

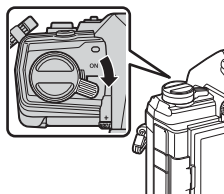

2 Držte tlačítko pro uvolnění objektivu a otáčejte objektivem dle vyobrazení.

Tlačítko uvolnění objektivu

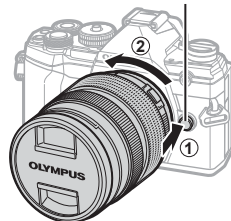

Výměnné objektivy

Přečtěte si „Výměnné objektivy“ (str. 212).

Použití displeje

Otočením displeje lze dosáhnout pohodlnějšího zobrazení. Úhel displeje lze upravit dle podmínek v době fotografování.

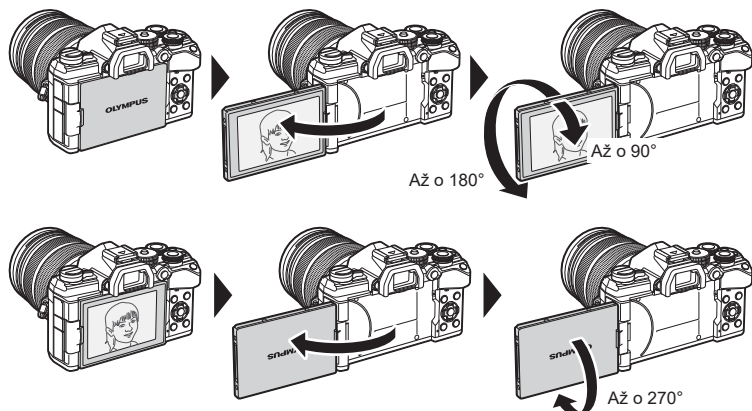

- Displejem otáčejte jemně v rozsahu jeho pohybu. Snaha otáčet displejem mimo níže vyobrazené limity může vést k poškození konektorů.

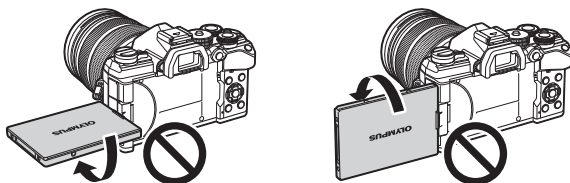

- Fotoaparát lze nakonfigurovat, aby zobrazoval převrácený snímek pohledu skrz objektiv nebo automaticky maximálně oddálil zvětšení na objektivě s elektronickým transfokátorem, pokud je displej otočený pro pořízení autoportrétu.  Pomocník při autoportrétu („Pom. při autoportrétu“) (str. 190)

Zapnutí fotoaparátu

1 Přešuněte páčku **ON/OFF** do polohy **ON**.

- Při zapnutí fotoaparátu se zapne displej.
- Chcete-li fotoaparát vypnout, vraťte páčku do polohy **OFF**.

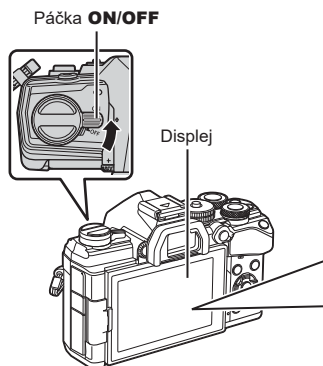

Stav baterie

Zobrazí se ikona baterie a stav nabití baterie.

▣▣▣▣ (zelený): Fotoaparát je připraven k použití.

▣▣▣ (zelený): Baterie není zcela nabitá.

▣▣ (zelený): Baterie je slabá.

▣ (bliká červeně): Nabijte baterii.



Režim spánku

Pokud po nastavenou dobu nejsou použity žádné ovládací prvky, fotoaparát automaticky přejde do klidového režimu, aby se snížilo vybíjení baterií. Označuje se jako „režim spánku“.

- Když fotoaparát přejde do režimu spánku, monitor se vypne a činnost bude pozastavena. Stiskem spouště nebo tlačítka fotoaparát znovu aktivujete.
- Pokud nebudou po nastavenou dobu po přechodu fotoaparátu do režimu spánku provedeny žádné operace, fotoaparát se automaticky vypne. Fotoaparát lze znovu aktivovat opětovným zapnutím.
- Pokud je položka [Nastavení Wi-Fi/Bluetooth] > [Pohotov. rež. při vyp.] nastavena na možnost [Zap] (povoleno), obnovení fotoaparátu z režimu spánku může trvat déle. „Nastavení bezdrátového připojení při vypnutém fotoaparátu“ (str. 202)
- Prodlěvu před přechodem fotoaparátu do režimu spánku nebo automatickým vypnutím lze nastavit v uživatelském menu . Ve výchozím nastavení fotoaparát přejde do režimu spánku po jedné minutě a automaticky se vypne po čtyřech hodinách. [Úsp. režim] (str. 174) a [Automatické vypnutí] (str. 174)



První nastavení

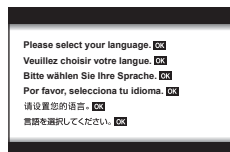

Po prvním spuštění fotoaparátu provedte první nastavení, vyberte jazyk a nastavte čas fotoaparátu.

- Informace o datu a čase se ukládají na kartu společně se snímky.
- Informace o datu a čase jsou také součástí názvu souboru. Před použitím fotoaparátu je nezbytné nastavit správné datum a čas. Některé funkce nelze použít, pokud není nastavené datum a čas.

1 Po dotazu v prvním nastavení provedete volbu jazyka stiskem tlačítka .





2 Požadovaný jazyk označte pomocí předního či zadního voliče nebo tlačítka    na kurzorovém kříži.

- Dialog výběru jazyka obsahuje dvě stránky možností. Pomocí předního či zadního voliče nebo tlačítka    na kurzorovém kříži přesouváte kurzor mezi stránkami.



3 Po označení požadovaného jazyka stiskněte tlačítko .

- Pokud stisknete tlačítko spouště před stiskem tlačítka , fotoaparát se vrátí do režimu snímání bez výběru jazyka. První nastavení můžete provést po opětovném vypnutí a zapnutí fotoaparátu, zobrazí se první nastavení a celý proces se zopakuje od kroku 1.
- Změnu jazyka je možné kdykoli provést v  Menu nastavení.  „Co dělat, když nemůžete přečíst údaje na displeji“ (str. 29)



4 Nastavte datum, čas a formát data.

- Pomocí tlačítek <◀▶> na kurzorovém kříži označujte položky.
- Pomocí tlačítek ▲▼ na kurzorovém kříži měňte označenou položku.
- Nastavení hodin je možné kdykoli provést v ☰ Menu nastavení. 🖱️ [O] (str. 159)

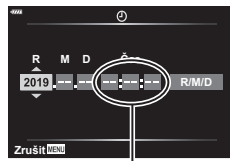

Čas se zobrazuje ve formátu 24 hodin.

5 Dokončete první nastavení.

- Hodiny nastavíte stiskem tlačítka [OK].
- Pokud je baterie vyjmuta a fotoaparát je chvíli ponechán bez baterie, datum a čas se může vrátit do výchozího továrního nastavení.
- Než začnete pořizovat video, bude vhodné nastavit snímkovou frekvenci. 🖱️ [📹⏪⏩] (str. 149)

Co dělat, když nemůžete přečíst údaje na displeji

Pokud vidíte neznámé znaky nebo slova v cizích jazycích, zřejmě jste nezvolili požadovaný jazyk. Pomocí níže uvedeného postupu vyberte jiný jazyk.

- 1 Stiskem tlačítka **MENU** zobrazíte menu.



Tlačítko **MENU**

- 2 Označte záložku **f** (nastavení) pomocí tlačítek Δ ∇ na kurzorovém kříži a stiskněte tlačítko **OK**.



Křížový ovladač

Tlačítko **OK**

- 3 Označte možnost **[OK]** pomocí tlačítek Δ ∇ a stiskněte tlačítko **OK**.

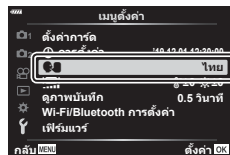

- 4 Označte požadovaný jazyk pomocí tlačítek Δ ∇ \triangleleft \triangleright a stiskněte tlačítko **OK**.



Zobrazení informací během snímání

Zobrazení na displeji během fotografování

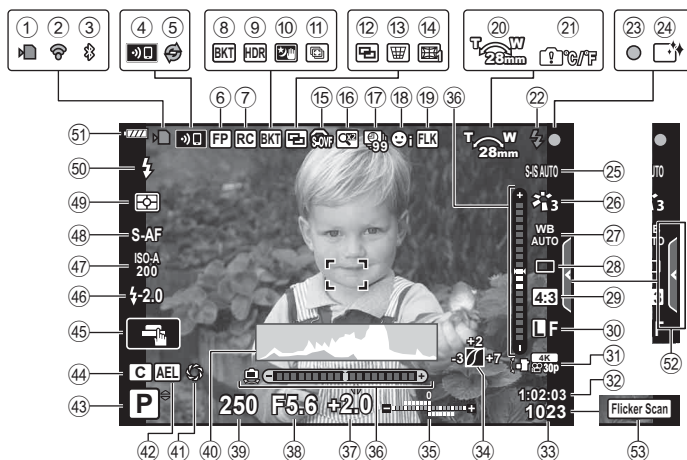

Displej v režimu videosekvencí

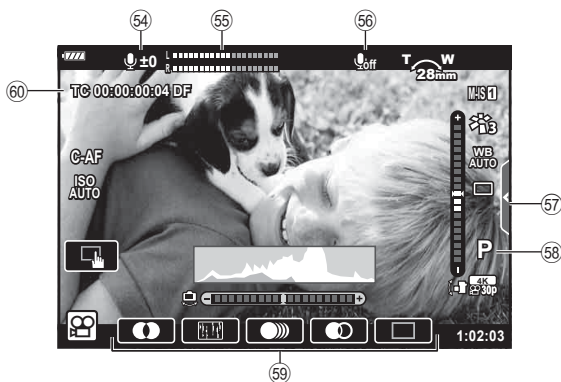

- ① Indikátor zápisu na kartu.....str. 19, 22
- ② Stav připojení k bezdrátové síti.....str. 200–207
- ③ Aktivní připojení Bluetooth®str. 200–207
- ④ Připojení k bezdrátové síti LANstr. 200 – 207
- ⑤ Pro Capture aktivní.....str. 74
- ⑥ Super FP bleskstr. 215
- ⑦ Režim RCstr. 216
- ⑧ Bracketing.....str. 132
- ⑨ HDR / HDR v protisvětle.....str. 52, 137
- ⑩ Noční obloha.....str. 51
- ⑪ Snímek s vícenás. zaostřením.....str. 53
- ⑫ Vícenásobná exp.str. 139
- ⑬ Korekce lichoběžníku.....str. 141
- ⑭ Kompenz. rybiho oka.....str. 198
- ⑮ Simul. optický hled.*str. 173
- ⑯ Digitální telekonvertor.....str. 130
- ⑰ Časosběrné snímání.....str. 131
- ⑱ Priorita tváře / priorita očí.....str. 67
- ⑲ Snímání bez blikánístr. 185
- ⑳ Směr používání transfokátoru / ohnisková vzdálenost
- ㉑ Upozornění při vnitřním přehřátístr. 228
- ㉒ Blesk (bliká: probíhá nabíjení, svítí: nabíjení dokončeno)
- ㉓ Značka potvrzení AF.....str. 35
- ㉔ Protiprachový filtr.....str. 223
- ㉕ Stabilizace obrazustr. 86
- ㉖ Režim snímkustr. 98, 129
- ㉗ Vyvážení bíléstr. 83
- ㉘ Sekvenční snímání / samospoušť / snímání se zpožděním / tiché snímání / snímání Pro Capture / snímání ve vysokém rozlišení str. 71 – 76, 87
- ㉙ Poměr stranstr. 87
- ㉚ Kvalita snímku (statické snímky)str. 88, 129
- ㉛ Nahrávání (videa)str. 89
- ㉜ Dostupný čas nahrávání.....str. 243
- ㉝ Počet uložitelných fotografií.....str. 242
- ㉞ Kontrola přeexp. a podexp.str. 106
- ㉟ Nahoře: ovládání intenzity bleskustr. 97
dole: expoziční kompenzacestr. 64
- ㊱ Vodováha.....str. 33
- ㊲ Hodnota expoziční kompenzacestr. 64
- ㊳ Hodnota clony.....str. 37–43
- ㊴ Expoziční dobastr. 37–43
- ㊵ Histogramstr. 33
- ㊶ Náhledstr. 108
- ㊷ Aretace AE.....str. 70, 175
- ㊸ Režim snímání.....str. 34–59
- ㊹ Uživ. režimstr. 57, 128
- ㊺ Dotykové ovládánístr. 36, 123
- ㊻ Ovládání intenzity blesku.....str. 97
- ㊼ Citlivost ISO.....str. 70, 80
- ㊽ Režim AFstr. 80
- ㊾ Režim měřenístr. 82
- ㊿ Režim bleskustr. 93, 94
- ① Stav baterie.....str. 26
- ② Vyvolání průvodcestr. 49
- ③ Kontrola blikánístr. 194
- * Zobrazeno pouze v hledáčku.
- ④ Hlasitost záznamu zvuku *str. 61
- ⑤ Měřič hlasitosti nahrávání.....str. 150
- ⑥ Zvuk videastr. 150
- ⑦ Záložka tichého snímání.....str. 61
- * Zobrazí se pouze během úpravy hlasitosti záznamu zvuku.
- ⑧ Režim videa (expozice)str. 147
- ⑨ Video efekt.....str. 59
- ⑩ Kód času.....str. 146

Přepínání zobrazení

Fotoaparát je vybaven senzorem očí, který zapne hledáček, když k němu přiložíte oko. Když oko oddálíte, senzor hledáček vypne a zapne displej.

2

Snímání

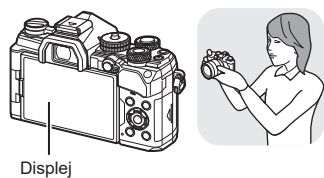

Displej



Na displeji se zobrazí živý náhled.

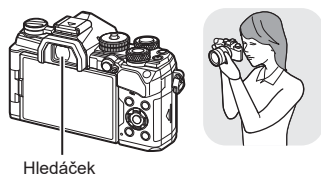

Přiložte oko
k hledáčku



Hledáček



Hledáček se zapne automaticky, když přiblížíte oko. Po rozsvícení hledáčku zhasne displej.

- Pokud hledáček není zaostřený, přiložte k němu oko a zaostřete zobrazení otáčením kolečkem dioptrické korekce.
- Tlačítkem  lze přepínat mezi zobrazením živého náhledu a snímáním přes hledáček (zobrazení živého náhledu a super ovládacího panelu). Pokud je na displeji zobrazený super ovládací panel (str. 77), hledáček se zapne, když k němu přiložíte oko.
- Stisknutím a podržením tlačítka  lze zobrazit menu nastavení Aut. přepínač EVF.
 [Aut. přepínač EVF] (str. 173)

Tlačítko 

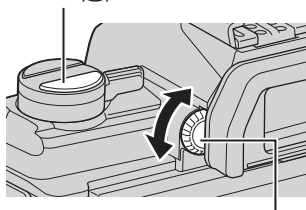

Kolečko dioptrické korekce

Přepnutí informačního displeje

Informace zobrazené na displeji během snímání můžete přepínat pomocí tlačítka **INFO**.

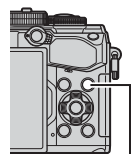

Tlačítko **INFO**



- Můžete změnit Vlastní nast.1 a Vlastní nast.2. [Info nast.] > [LV-Info] (str. 166), [Info nast.] (str. 173)
- Informace zobrazené v režimu videa () se mohou lišit od informací zobrazených v režimu fotografování. Nabídka videa > Nastavení displeje] (str. 146)
- Obrazovky s informacemi lze přepínat oběma směry otáčením prepínače při současném stisku tlačítka **INFO**.

Zobrazení histogramu

Na histogramu se zobrazuje rozložení jasu na snímku. Vodorovná osa představuje jas, hodnoty na svislé ose pak počet pixelů s danou hodnotou jasu v rámci celého snímku. Oblasti přesahující horní limit při fotografování jsou zobrazeny červeně, oblasti pod spodním limitem modře a oblast měřená pomocí bodového měření je zobrazena zeleně.

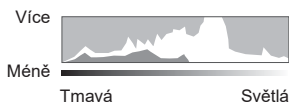

Zobrazení vodováhy

Zházorňuje orientaci fotoaparátu. Směr náklonu je vyznačen na svislé liště a vodorovný směr na vodorovné liště.

- Vodováha slouží pouze jako vodítko.
- Pokud vodováha již neukazuje přesně, zkalibrujte ji. [Nastavení úrovně] (str. 174)

Pořizování statických snímků

Pomocí přepínače režimů vyberte režim snímání a následně pořídte snímek.

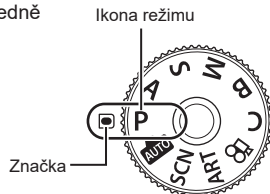



2

Snímání

■ Druhy režimů snímání

Pokyny k používání různých režimů snímání jsou uvedeny v následující části.

P	Program AE (str. 37)
A	Priorita clony AE (str. 39)
S	Priorita času AE (str. 41)
M	Ruční expozice (str. 43)
B	BULB/TIME (str. 45) Živé kompozitní snímání (str. 47)
	AUTO (str. 49)
SCN	Scéna (str. 50)
ART	Umělecký filtr (str. 55)
C	Vlastní (str. 57)
	Video (str. 59)

1 Odjistěte stiskem zámku přepínače režimů a poté otáčením vyberte režim, který chcete použít.

- Pokud byl zámek přepínače režimů stisknutý, je přepínač režimů uzamčen. Zámek přepínače režimů při každém stisknutí přepne mezi uzamčenou a odemčenou polohou.

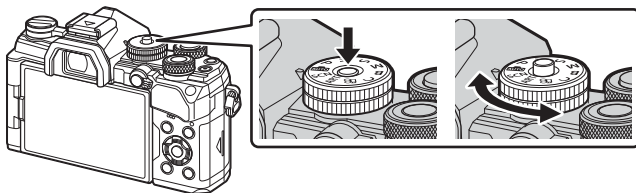

2 Připravte kompozici záběru.

- Dávejte pozor, aby vaše prsty nebo řemínek fotoaparátu nezakrývaly objektiv nebo AF lampu.

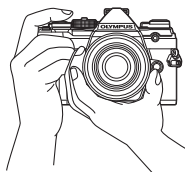

Pozice na šířku

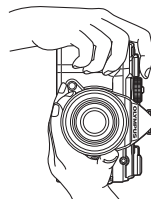

Pozice na výšku

3 Zaostřete.

- Lehce stlačte tlačítko spouště do první polohy (namáčkněte spoušť). Zobrazí se značka potvrzení AF (●) a v místě zaostření se zobrazí zelený rámeček (oblast AF).

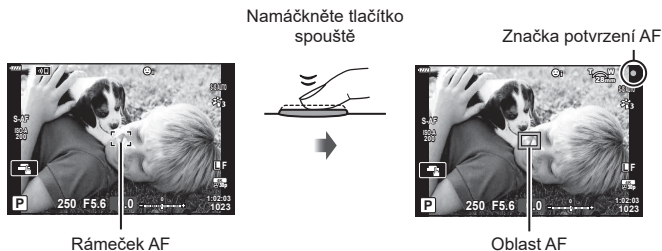

- Pokud fotoaparát nedokáže zaostřit, značka potvrzení AF zabliká (str. 224).
- Rámeček AF se mění podle možnosti zvolené pro režim zóny AF. Plochu pokrytou oblastí AF lze zvolit na displeji výběru oblastí AF (str. 65). Rámeček AF se nezobrazí, pokud je zvolen režim cíle AF  (všechny oblasti).

4 Uvolněte závěrku.

- Domáčkněte tlačítko spouště (úplně).
- Fotoaparát uvolní závěrku a pořídí snímek.
- Pořízený snímek se zobrazí na displeji.
- Pomocí dotykového ovládání lze ostřit a pořizovat snímky.  „Snímání pomocí dotykového displeje“ (str. 36)



Namáčknutí a domáčknutí tlačítka spouště

Tlačítko spouště má dvě polohy. Lehký stisk tlačítka spouště do první polohy a podržení tlačítka v této poloze se nazývá „namáčknutí“. Úplné stlačení do druhé polohy se pak označuje jako „domáčknutí“.



Snímání pomocí dotykového displeje

Klepnutím na ikonu  můžete procházet nastavení dotykového displeje.

-  Klepnutím na objekt lze zaostřit a automaticky pořídít snímek. Tato funkce není k dispozici v režimu videosekvencí.
-  Operace prostřednictvím dotykového displeje jsou deaktivovány.
-  Klepnutím zobrazíte oblast ostření a zaostříte na objekt ve vybrané oblasti. Pomocí dotykového displeje lze vybrat polohu a velikost rámečku ostření. Fotografie je možné pořídít stisknutím tlačítka spouště.

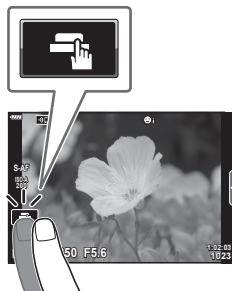

■ Zobrazení náhledu objektu ()

1 Klepněte na objekt na displeji.

- Zobrazí se oblast ostření.
- Pomocí posuvníku vyberte velikost rámečku.
- Klepnutím na tlačítko  vypněte zobrazení oblasti AF.

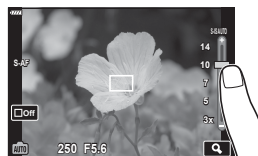

2 Pomocí posuvníku upravte velikost oblasti AF a potom klepnutím na tlačítko přiblížte na pozici rámečku.

- Při přiblížení snímku lze zobrazení na displeji posunovat prstem.
- Klepnutím na tlačítko  zrušíte zvětšené zobrazení.

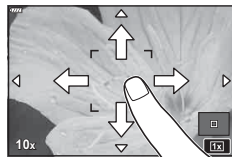

- Operace prostřednictvím dotykového displeje nejsou dostupné například v následujících situacích.

Na obrazovce manuálního vyvážení bílé, a když se používají tlačítka nebo přepínače fotoaparátu

- Displeje se nedotýkejte nehty ani žádnými ostrými předměty.
- Používání dotykového displeje mohou znesnadňovat rukavice nebo kryty displeje.
- Ovládání pomocí dotykové obrazovky lze deaktivovat.  [Dotyková obrazovka] (str. 174)

Automatické nastavení clony a expoziční doby (P: Program AE)

Fotoaparát zvolí optimální clonu a expoziční dobu dle jasů objektu.

1 Otočte přepínač režimů do polohy P.

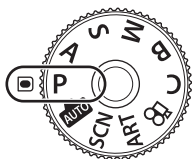

2 Zaostřete a zkontrolujte zobrazení.

- Zobrazuje se expoziční doba a clona zvolená fotoaparátem.



3 Fotografujte.



Clona
Expoziční doba
Režim snímání

Příliš tmavý nebo příliš světlý objekt

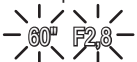
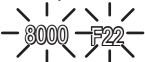
Pokud se fotoaparátu nedaří dosáhnout optimální expozice, zobrazená expoziční doba a clona blikají.

Zobrazení	Problém/řešení
Velký otvor clony (nízká hodnota f) / dlouhá expoziční doba 	Objekt je příliš tmavý. • Použijte blesk.
Malý otvor clony (vysoké číslo f) / krátká expoziční doba 	Objekt je příliš světlý. • Byly překročeny limity systému měření fotoaparátu. Pro omezení množství světla vstupujícího do fotoaparátu použijte ND (Neutral Density = Neutrální šedý) filtr jiného výrobce. • Fotografujte v tichém režimu.  „Fotografování beze zvuku závěrky (Tiché [♥])“ (str. 74)



- Při použití pevného nastavení [ISO] změňte nastavení.  „Změna citlivosti ISO (ISO)“ (str. 70, 80)
- Hodnota clony zobrazená v době, kdy zobrazení bliká, se mění v závislosti na objektivu a ohniskové vzdálenosti.

■ Úprava nastavení v režimu P





Ke změně následujících nastavení použijte přední a zadní přepínač.

Přední přepínač: expoziční kompenzace (str. 64)

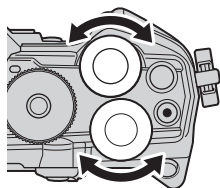
Zadní přepínač: posunutí programu

- Expoziční kompenzaci lze upravit také pomocí tlačítka . Stiskněte tlačítko  a otáčejte předním nebo zadním přepínačem.



- Můžete zvolit funkce prováděné předním a zadním přepínačem.  [ Funkce přepínače] (str. 164)
- Přepínačem **Fn** lze zaměnit funkce předního a zadního přepínače. Přepínači lze přiřadit také jiné funkce.  [ Funkce přepínače Fn] (str. 181)

■ Posunutí programu

Aniž by se změnila expozice, můžete volit z různých kombinací clony a expoziční doby vybrané automaticky fotoaparátem. Tato funkce se nazývá posunutí programu.

- Otáčejte zadním voličem, dokud fotoaparát nezobrazí požadovanou kombinaci clony a expoziční doby.
- Když je aktivní posunutí programu, indikátor režimu snímání na displeji se změní z **P** na **Ps**. Pro ukončení posunutí programu otáčejte zadním přepínačem opačným směrem, dokud indikátor **Ps** nezmizí.



- Můžete zvolit, zda se na displeji projevují účinky expoziční kompenzace, nebo jas zůstává konstantní pro usnadnění prohlížení. Ve výchozím nastavení jsou účinky nastavení expozice na displeji viditelné.  [Zesíl. náhled] (str. 167)



Posunutí programu

V tomto režimu volíte clonu (číslo f) a fotoaparát automaticky nastavení expoziční dobu pro optimální expozici dle jasů objektu. Nižší hodnoty clony (větší otvory clony) zmenšují hloubku oblasti, která zůstává zaostřená (hloubku ostrosti) a rozostřují pozadí. Vyšší hodnoty clony (menší otvor clony) zvyšují hloubku oblasti, která je před a za fotografovaným objektem zaostřená.

Nižší hodnoty clony...



1 Otočte přepínač režimů do polohy A.

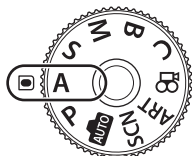

2 Zvolte clonu.

- Ve výchozím nastavení se clona vybírá otáčením zadního přepínače.
- Expoziční doba automaticky zvolená fotoaparátem se zobrazí na displeji.





3 Fotografujte.



Hodnota clony

Příliš tmavý nebo příliš světlý objekt

Pokud se fotoaparátu nedaří dosáhnout optimální expozice, zobrazená expoziční doba bliká.



Zobrazení	Problém/řešení
<p>Dlouhá expoziční doba</p> 	<p>Podexpozice.</p> <ul style="list-style-type: none"> Zvolte nižší hodnotu clony.
<p>Krátká expoziční doba</p> 	<p>Přeexpozice.</p> <ul style="list-style-type: none"> Zvolte vyšší hodnotu clony. Pokud je objekt při vyšší hodnotě stále přeexponovaný, byly překročeny limity systému měření fotoaparátu, byly překročeny limity systému měření fotoaparátu použijte ND (Neutral Density = Neutrální šedý) filtr jiného výrobce. Fotografujte v tichém režimu.  „Fotografování beze zvuku závěrky (Tiché  <ul style="list-style-type: none"> Při použití pevného nastavení [ISO] změňte nastavení.  „Změna citlivosti ISO (ISO)“ (str. 70, 80)

■ Úprava nastavení v režimu A





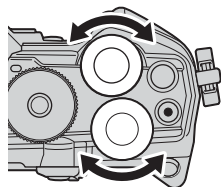

Ke změně následujících nastavení použijte přední a zadní přepínač.

Přední přepínač: expoziční kompenzace (str. 64)

Zadní přepínač: clona

- Expoziční kompenzaci lze upravit také pomocí tlačítka . Stiskněte tlačítko  a otáčejte předním nebo zadním přepínačem.



- Můžete zvolit funkce prováděné předním a zadním přepínačem.  [ Funkce přepínače] (str. 164)
- Přepínačem **Fn** lze zaměnit funkce předního a zadního přepínače. Přepínači lze přiřadit také jiné funkce.  [ Funkce přepínače Fn] (str. 181)
- Můžete zvolit, zda se na displeji projeví účinky nastavení expozice, nebo zda zachovává konstantní jas pro snazší prohlížení. Ve výchozím nastavení jsou účinky nastavení expozice na displeji viditelné.  [Zesil. náhled] (str. 167)
- Clonu můžete nastavit na zvolenou hodnotu a zobrazit náhled hloubky ostrosti.  [Funkce tlačítka ] (str. 108)

Výběr expoziční doby

(S: AE s prioritou času)

V tomto režimu můžete zvolit expoziční dobu a fotoaparát automaticky nastaví clonu pro optimální expoziční dobu dle jasů objektu. Kratší expoziční doba „zmrazí“ pohybující se objekty. Delší expoziční doba dodá pohybujícím se objektům rozostření, čímž jim propůjčí dojem dynamického pohybu.

Kratší expoziční doby...

60"



15



30



60



125



250



8000

...vytvářejí dynamické snímky s dojemem pohybu.

...„zmrazí“ pohybu rychle se pohybujících objektů.

1 Otočte přepínač režimů do polohy S.

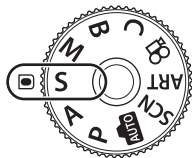

2 Zvolte expoziční dobu.

- Ve výchozím nastavení se expoziční doba nastavuje otáčením zadního přepínače.
- Expoziční dobu lze nastavit na hodnoty mezi 1/8000 a 60 s.
- V režimu [♥] (tichý) jsou dostupné expoziční doby až 1/32 000 s. [🔇] „Fotografování beze zvuku závěrky (Tiché [♥])“ (str. 74)
- Clona automaticky zvolená fotoaparátem se zobrazí na displeji.



Expoziční doba

3 Fotografujte.

2

Snímání

Příliš tmavý nebo příliš světlý objekt

Pokud se fotoaparátu nedaří dosáhnout optimální expozice, zobrazená hodnota clony bliká.

Zobrazení	Problém/řešení
Nízká hodnota clony 2000 F2,8	Podexpozice. • Zvolte delší expoziční dobu.
Vysoká hodnota clony 125 F22	Přeexpozice. • Zvolte kratší expoziční dobu. V tichém režimu jsou k dispozici expoziční doby až 1/32 000 s. • Pokud je objekt stále přeexponovaný i při kratší expozici, byly překročeny limity systému měření fotoaparátu. Pro omezení množství světla vstupujícího do fotoaparátu použijte ND (Neutral Density = Neutrální šedý) filtr jiného výrobce.

- Při použití pevného nastavení [ISO] změňte nastavení. „Změna citlivosti ISO (ISO)“ (str. 70, 80)
- Hodnota clony zobrazená v okamžiku, kdy její ukazatel bliká, se mění v závislosti na objektivu a ohniskové vzdálenosti.

■ Úprava nastavení v režimu S

Ke změně následujících nastavení použijte přední a zadní přepínač.

Přední přepínač: expoziční kompenzace (str. 64)

Zadní přepínač: expoziční doba

- Expoziční kompenzaci lze upravit také pomocí tlačítka . Stiskněte tlačítko a otáčejte předním nebo zadním přepínačem.

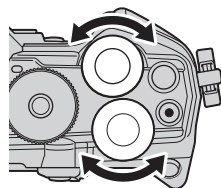

- Můžete zvolit funkce prováděné předním a zadním přepínačem. [Funkce přepínače] (str. 164)
- Přepínačem **Fn** lze zaměnit funkce předního a zadního přepínače. Přepínači lze přiřadit také jiné funkce. [Funkce přepínače Fn] (str. 181)
- Můžete zvolit, zda se na displeji projeví účinky nastavení expozice, nebo zda zachovává konstantní jas pro snazší prohlížení. Ve výchozím nastavení jsou účinky nastavení expozice na displeji viditelné. [Zesíl. náhled] (str. 167)
- V závislosti na vybrané expoziční době můžete na displeji pozorovat proužky způsobené blikáním zářivek nebo LED světelných zdrojů. Fotoaparát lze nakonfigurovat, aby potlačil vliv blikání během živého náhledu nebo při pořizování snímků. [Redukce blikání] (str. 184), [Kontrola blikání] (str. 194)

V tomto režimu můžete zvolit hodnotu clony i expoziční dobu. Nastavení můžete upravit dle vašeho záměru, např. zkombinovat krátké expoziční doby s malými clonami (vysokými hodnotami f), a dosáhnout tak větší hloubky ostrosti.

1 Otočte přepínač režimů do polohy M.

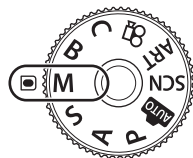

2 Upravte clonu a expoziční dobu.

- Ve výchozím nastavení se clona nastavuje předním přepínačem a expoziční doba zadním přepínačem.
- Zvolte expoziční dobu v rozmezí 1/8000–60 s.
- V tichém režimu jsou dostupné expoziční doby až 1/32 000 s. „Fotografování beze zvuku závěrky (Tiché [♥])“ (str. 74)
- Displej znázorňuje rozdíl mezi expozicemi s vybranou clonou a expoziční dobou a optimální expozicí změřenou fotoaparátem. Pokud rozdíl překročí ± 3 EV, displej bliká.
- Pokud je pod položkou [ISO] vybraná možnost [AUTO], citlivost ISO se nastaví automaticky pro optimální expozici při vybraném nastavení expozice. Položka [ISO] je implicitně nastavena na možnost [AUTO]. „Změna citlivosti ISO (ISO)“ (str. 70, 80)



3 Fotografujte.

Příliš tmavý nebo příliš světlý objekt

Pokud se fotoaparátu při nastavení položky [SO] na možnost [AUTO] nedaří dosáhnout optimální expozice, zobrazená citlivost ISO bliká.

Zobrazení	Problém/řešení
	Přeexpozice. • Zvolte vyšší clonové číslo nebo kratší expoziční dobu.
	Podexpozice. • Zvolte nižší clonové číslo nebo delší expoziční dobu. • Pokud varování z displeje nezmizí, zvolte vyšší hodnotu citlivosti ISO. „Změna citlivosti ISO (ISO)“ (str. 70, 80), [ISO-Autom. nast.] (str. 169)

■ Úprava nastavení v režimu M

Ke změně následujících nastavení použijte přední a zadní přepínač.

Přední přepínač: clona

Zadní přepínač: expoziční doba

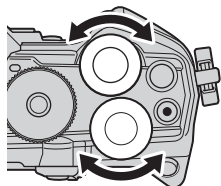

- Můžete zvolit funkce prováděné předním a zadním přepínačem. [Funkce přepínače] (str. 164)
- Přepínačem **Fn** lze zaměnit funkce předního a zadního přepínače. Přepínači lze přiřadit také jiné funkce. [Funkce přepínače Fn] (str. 181)
- V závislosti na vybrané expoziční době můžete na displeji pozorovat proužky způsobené blikáním zářivek nebo LED světelných zdrojů. Fotoaparát lze nakonfigurovat, aby potlačil vliv blikání během živého náhledu nebo při pořizování snímků. [Redukce blikání] (str. 184), [Kontrola blikání] (str. 194)
- Můžete zvolit, zda se na displeji projeví účinky nastavení expozice, nebo zda zachovává konstantní jas pro snazší prohlížení. Ve výchozím nastavení displej zachovává konstantní jas pro snazší prohlížení. [Zesil. náhled] (str. 167)

■ Použití expoziční kompenzace v režimu M

V režimu **M** je k dispozici expoziční kompenzace, pokud je pod položkou [ISO] vybraná možnost [AUTO]. Protože se expoziční kompenzace provádí nastavením citlivosti ISO, nemá její použití vliv na clonu a expoziční dobu. „Změna citlivosti ISO (ISO)“ (str. 70, 80), [ISO-Autom. nast.] (str. 169)

- Expoziční kompenzaci lze upravit pomocí tlačítka . Podržte tlačítko a otáčejte předním nebo zadním přepínačem.
- Expoziční kompenzace se přičte k rozdílu expozice, zobrazenému na displeji.



Expoziční kompenzace

Expoziční kompenzace plus rozdíl expozice

Tento režim zvolte, pokud chcete ponechat otevřenou závěrku pro dlouhou expozici. Můžete zobrazit náhled fotografie v živém náhledu a ukončit expozici, když je dosaženo požadovaných výsledků. Použijte v případě, že je nutná dlouhá expozice, např. při fotografování nočních scén nebo ohňostrojí.

Fotografování v režimech „BULB“ a „Live BULB“

Závěrka zůstane po dobu stisknutí tlačítka spouště otevřená. Po uvolnění tlačítka spouště bude expozice ukončena.

- Množství světla vstupujícího do fotoaparátu je tím větší, čím déle je závěrka otevřená.
- Pokud je zvolený režim fotografování live BULB, můžete vybrat, jak často fotoaparát aktualizuje zobrazení živého náhledu během expozice.

Fotografování v režimech „TIME“ a „Live TIME“

Expozice začíná úplným stisknutím spouště. Pokud chcete expozici ukončit, podruhé zcela stisknete tlačítko spouště.

- Množství světla vstupujícího do fotoaparátu je tím větší, čím déle je závěrka otevřená.
- Pokud je vybráné fotografování v režimu live TIME, můžete zvolit, jak často fotoaparát aktualizuje zobrazení živého náhledu během expozice.

1 Otočte přepínačem režimů do polohy **B**.

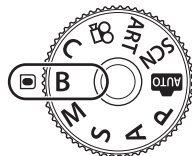

2 Vyberte fotografování v režimu BULB nebo TIME.

- Ve výchozím nastavení se výběr provádí zadním přepínačem.

3 Stiskněte tlačítko **MENU**.

- Budete vyzváni k výběru intervalu, v jakém se aktualizuje náhled.



Fotografování v režimech BULB nebo TIME

4 Označte interval pomocí tlačítek Δ ∇ na kurzorovém kříží.

5 Stiskem tlačítka **OK** vyberte označenou možnost.

- Zobrazí se nabídky.



6 Stiskem tlačítka **MENU** opustíte nabídky.

- Pokud je vybraná jiná možnost než [Vyp], na displeji se objeví indikace [Live BULB] nebo [Live TIME].

7 Upravte clonu.

- Ve výchozím stavu lze clonu nastavit pomocí předního přepínače.



Clona

8 Fotografujte.

- V režimech BULB a Live BULB držte stisknuté tlačítko spouště. Expozice skončí, když tlačítko uvolníte.
- V režimech TIME a Live TIME jednou zcela stiskněte tlačítko spouště, aby se zahájila expozice, a znovu, aby se ukončila.
- Expozice skončí automaticky, když je dosaženo času vybraného pro položku [Časovač BULB/TIME]. Výchozí nastavení je [8 min]. Dobu lze změnit. [Časovač BULB/TIME] (str. 170)
- Po fotografování se aplikuje [Redukce šumu]. Na displeji se zobrazí čas zbývajících do dokončení postupu. Můžete zvolit podmínky, za kterých bude provedena redukce šumu (str. 169).
- Během fotografování v režimu Live TIME můžete aktualizovat náhled namáčknutím tlačítka spouště.
- Na výběr dostupných nastavení citlivosti ISO se vztahují určitá omezení.
- Pokud je aktivní vícenásobná expozice, korekce lichoběžníku nebo korekce rybího oka, místo fotografování v režimu Live BULB se použije režim BULB.
- Pokud je aktivní vícenásobná expozice, korekce lichoběžníku nebo korekce rybího oka, místo fotografování v režimu Live TIME se použije režim TIME.
- Při fotografování existují omezení nastavení následujících funkcí.
 - Sekvenční snímání, samospoušť, časosběrné snímání, snímání s proměnnou expozicí AE, stabilizace obrazu, bracketing blesku, vícenásobná expozice* atd.* Když je pro možnost [Live BULB] nebo [Live TIME] vybrána jiná hodnota než [Vyp.] (str. 170)
- Funkce Stab. obrazu] (str. 86) se automaticky vypne.
- V závislosti na nastavení fotoaparátu, teplotě a situaci můžete pozorovat šum nebo světlé body na displeji. Ty se někdy mohou objevit na snímcích i v případě, že je [Redukce šumu] (str. 169) povolena.



- Jas displeje lze nastavit během fotografování v režimech BULB/TIME. Ve výchozím nastavení je displej tmavší než obvykle. [Sledování BULB/TIME] (str. 170)
- Během fotografování v režimech BULB/TIME se zvýší jas objektu na displeji, aby byl zřetelnější i při slabém osvětlení. [Zesíl. náhled] (str. 167)
- V režimu **B** (BULB) můžete zaostření upravovat ručně, když probíhá expozice. To vám umožňuje provést rozostření během expozice nebo zaostřit na jejím konci. [Ostření BULB/TIME] (str. 180)

Šum

Při snímání s dlouhou expoziční dobou se může na displeji objevit šum. Tento jev vzniká generováním proudu v těch částech snímače obrazu, které obvykle nejsou vystaveny světlu, v důsledku čehož dochází k růstu teploty ve snímači obrazu nebo v budících obvodech snímače obrazu. Toto může rovněž nastat při fotografování s vysokým nastavením ISO v horkém prostředí. Pro potlačení tohoto šumu fotoaparát aktivuje funkci redukce šumu.  [Redukce šumu] (str. 169)

Prolnutí světla **(B: Živá kompozitní fotografie)**

Ponechte závěrku otevřenou pro dlouhou expozici. Můžete vidět světelné stopy zanechané ohňostrojem nebo hvězdami a vyfotografovat je beze změny expozice pozadí. Fotoaparát zkombinuje více snímků a uloží je jako jednu fotografii.

1 Otočte přepínačem režimů do polohy **B**.

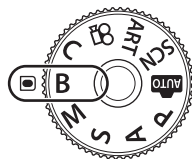

2 Vyberte možnost [ŽIVÉ KOMPOZ.].

- Ve výchozím nastavení se výběr provádí zadním přepínačem.

3 Stiskněte tlačítko **MENU**.

- Zobrazí se nabídka [Kompozitní nastavení].



Živé kompoz. snímání

4 Označte expoziční dobu pomocí tlačítek Δ ∇ na kurzorovém kříží.

- Zvolte expoziční dobu v rozmezí od 1/2 do 60 s.

5 Stiskem tlačítka \odot vyberte označenou možnost.

- Zobrazí se nabídky.

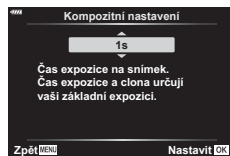

6 Opakovaným stiskem tlačítka **MENU** opustíte nabídky.

7 Upravte clonu.

- Ve výchozím stavu lze clonu nastavit pomocí předního přepínače.

8 Domáčknutím tlačítka spouště připravte fotoaparát.

- Fotoaparát je připraven ke snímání, když se zobrazí zpráva [Kompozitní snímání připraveno.].



9 Stisknutím tlačítka spouště zahajete snímání.

- Spustí se snímání živé kompozitní fotografie. Displej se po každé expozici aktualizuje.

10 Dalším stisknutím tlačítka spouště ukončete snímání.

- Živé kompozitní snímání může trvat až tři hodiny. Maximální dostupná doba záznamu závisí na stavu baterie a podmínkách snímání.
- Na výběr dostupných nastavení citlivosti ISO se vztahují určitá omezení.
- Omezení se vztahují na některé funkce během fotografování, jako: sekvenční snímání, samospoušť, intervalové fotografování, bracketing autom. expozice, bracketing blesku, zaostřovací řada, snímek s vys. rozliš., fotografování v režimu HDR, vícenásobná expozice, korekce lichoběžníku a korekce rybího oka.
- Funkce [📷 Stab. obrazu] (str. 86) se automaticky vypne.



- Jas displeje lze upravit během kompozitního fotografování. Ve výchozím nastavení je displej tmavší než obvykle. ⓘ [Sledování BULB/TIME] (str. 170)
- Expoziční dobu pro každou expozici provedenou během živého kompozitního snímání lze zvolit předem pomocí nabídek. ⓘ [Kompozitní nastavení] (str. 193)

Automatické nastavení expozice fotoaparátem (režim AUTO)

Fotoaparát přizpůsobí nastavení fotografované scéně, stačí jen stisknout spoušť. Parametry jako barvy, jas a rozostření pozadí lze snadno upravit pomocí průvodců.

1 Nastavte přepínač režimů do polohy **AUTO**.

- V automatickém režimu fotoaparát automaticky zvolí možnost scénického režimu vhodného pro fotografovaný objekt, když namáčknete tlačítko spouště. Po provedení výběru je ikona **AUTO** v levém dolním rohu displeje nahrazena ikonou zvolené scény.

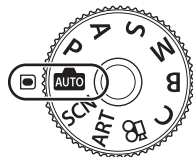

2 Chcete-li upravit nastavení snímání, zobrazte průvodce stiskem tlačítka **OK**.

- Tlačítky Δ ∇ označte položku v průvodci a stiskem tlačítka **OK** zobrazíte posuvník.



Položka v průvodci

3 Tlačítky Δ ∇ nastavte pozici posuvníku a vyberte úroveň.

- Stisknutím tlačítka **OK** uložte změny.
- Stisknutím tlačítka **MENU** opustíte nabídku.
- Je-li vybrána možnost [Foto tipy], tlačítky Δ ∇ označíte požadovanou položku a stiskem tlačítka **OK** zobrazíte podrobnosti.
- Efekt vybrané úrovně je viditelný na displeji. Pokud je vybrána možnost [Rozostřené pozadí] nebo [Zachycení pohybu], displej se za okamžik vrátí k běžnému vzhledu. Na výsledné fotografii se však vybraný efekt projeví.



Posuvník

4 Opakováním kroků 2 a 3 můžete nastavit více průvodců.

- U položek průvodců, kteří jsou již nastaveni, se zobrazuje symbol zaškrtnutí.
- Funkce [Rozostřené pozadí] a [Zachycení pohybu] nelze vybrat najednou.



5 Fotografujte.

- Chcete-li ukončit zobrazení průvodce, stiskněte tlačítko **MENU**.
- Pokud je v nastavení kvality snímku aktuálně vybrána možnost [RAW], kvalita snímku bude automaticky nastavena na možnost RAW+JPEG.
- Na kopii ve formátu RAW se nastavení živého průvodce neaplikují.
- Při některých úrovních nastavení průvodce mohou být snímky zrnité.

- Změny nastavení v živém průvodci nemusí být na displeji viditelné.
- Snímkové frekvence se snižují, čím blíže je posuvník [Zachycení pohybu] k možnosti [Rozostřený pohyb].
- Spolu s průvodcem nelze používat blesk.
- Volba takových nastavení živého průvodce, která přesahují limity expozičních měřičů fotoaparátu, může mít za následek přexpozici nebo podexpozici snímků.



- Je také možné používat dotykové ovládání.

Fotografování ve scénickém režimu (Režim SCN)

Fotoaparát automaticky přizpůsobí nastavení subjektu nebo scéně.

- 1 Otočte přepínač režimů do polohy **SCN**.

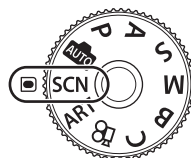

- 2 Tlačítka Δ ∇ \triangleleft \triangleright označte scénu a stiskněte tlačítko \odot .





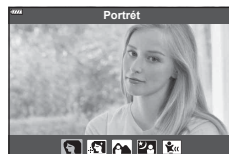















- 3 Tlačítka \triangleleft \triangleright označte režim scény a stiskněte tlačítko \odot .

















- 4 Fotografujte.
 - Chcete-li zvolit jinou scénu, stiskněte tlačítko \odot . Poté se stiskem tlačítka **MENU** vraťte na obrazovku výběru scény.

Typy scénických režimů

Typ subjektu	Scénický režim	Popis
Lidé	 Portrét	Vhodné pro fotografování portrétů. Zvýrazní strukturu pleti.
	 e-Portrét	Vyhlazuje tóny a strukturu pleti. Fotoaparát uloží dva snímky, jeden s použitým efektem a druhý bez něj.
	 Krajina+portrét	Vhodné pro portréty s krajinou v pozadí. Krásně zachycuje modrou, zelenou a tóny pleti.
	 Noční portrét	Vhodné pro fotografování portrétů proti nočnímu světlu na pozadí. Přípevněte externí blesk určený pro použití s tímto fotoaparátem (str. 93). Doporučujeme použít stativ a buď aplikaci OI.Share, nebo dálkové ovládání na kabelu (str. 204, 219).
	 Děti	Vhodné pro fotografie dětí a jiných aktivních objektů.
Noční scény	 Noční scéna	Vhodné pro fotografování nočních záběrů ze stativu. Doporučujeme použít stativ a buď aplikaci OI.Share, nebo dálkové ovládání na kabelu (str. 204, 219).
	 Noční portrét	Vhodné pro fotografování portrétů proti nočnímu světlu na pozadí. Přípevněte externí blesk určený pro použití s tímto fotoaparátem (str. 93). Doporučujeme použít stativ a buď aplikaci OI.Share, nebo dálkové ovládání na kabelu (str. 204, 219).
	 Noční obloha	Vhodné pro fotografování nočních záběrů bez stativu. Redukuje rozmazání při snímání špatně osvětlených scén. Fotoaparát pořídí snímek s osmi různými expozicemi a spojí je do jednoho snímku.
	 Ohňostroj	Vhodné pro noční fotografování ohňostroje. Doporučujeme použít stativ a buď aplikaci OI.Share, nebo dálkové ovládání na kabelu (str. 204, 219).





Typ subjektu	Scénický režim	Popis
Noční scény	 Světelné stopy	Fotoaparát automaticky pořídí několik snímků, vybere pouze nové jasné oblasti a spojí je do jednoho snímku. Při normální dlouhé expozici je snímek stop paprsků, jako jsou dráhy hvězd s jasnými budovami, často příliš světlý. Při kontrole průběhu je můžete zachytit bez přeexponování. Snímání zahájíte stisknutím tlačítka spouště a pak si můžete na displeji prohlížet, jak se postupně mění výsledný obrázek, a po dosažení požadovaného efektu můžete opětovným stisknutím tlačítka spouště ukončit snímání (maximálně 3 hodiny). Doporučujeme použít stativ a buď aplikaci Ol.Share, nebo dálkové ovládání na kabelu (str. 204, 219). • Pokročilá nastavení otevřete v režimu B (str. 47) přes živé kompozitní fotografie (tmavá a světlá živá kompozitní fotografie).
Pohyb	 Sport	Vhodné pro fotografování rychlého pohybu. Fotoaparát zaznamená snímky po dobu stisknutí tlačítka spouště.
	 Děti	Vhodné pro fotografie dětí a jiných aktivních objektů.
	 Vyvážení	Vyberte si rozmazání pozadí za pohybujícími se subjekty. Fotoaparát zvolí nevhodnější rychlost závěrky pro snímky v pohybu na základě rychlosti pohybu fotoaparátu.
Scénérie	 Krajina	Vhodné pro fotografování krajiny.
	 Západ slunce	Vhodné pro fotografování západu slunce.
	 Pláž a sníh	Vhodné pro fotografování hor se zasněženými vrcholky, mořských scénérií ve slunci a jiných záběrů s nádechem do bílé.
	 Panorama	Pořídte fotografie, které lze později spojit na počítači a vytvořit panorama. • Informace o pořizování snímků s pomocí této funkce viz „Snímání panoramatu“ (str. 54).
	 HDR v protisvětle	Vhodný pro záběry s vysokým kontrastem. Po každém stisknutí tlačítka spouště fotoaparát pořídí čtyři záběry a následně je sloučí do jednoho snímku se správnou expozicí.

Typ subjektu	Scénický režim	Popis
Interiéry	 Svíčka	Vhodné pro fotografování záběrů osvětlených svíčkami. Zachová teplé barvy.
	 Tichý [♥]	Deaktivuje zvuky fotoaparátu a světa v momentech, kdy nemusí být žádoucí (str. 74).
	 Portrét	Vhodné pro fotografování portrétů. Zvýrazní strukturu pleti.
	 e-Portrét	Vyhlazuje tóny a strukturu pleti. Fotoaparát uloží dva snímky, jeden s použitým efektem a druhý bez něj.
	 Děti	Vhodné pro fotografie dětí a jiných aktivních objektů.
	 HDR v protisvětle	Vhodný pro záběry s vysokým kontrastem. Po každém stisknutí tlačítka spouště fotoaparát pořídí čtyři záběry a následně je sloučí do jednoho snímku se správnou expozicí.
Makro	 Makro	Vhodné pro makrosnímky.
	 Přírodní makro foto	Vhodné pro živé makrosnímky květin nebo hmyzu.
	 Dokumenty	Vhodné pro snímání rozvrhů a jiných dokumentů. Fotoaparát zvýší kontrast mezi pozadím a textem.
	 Snímek s vícenásobným zaostřením	Fotoparáť pořídí osm snímků s rozdílnou ohniskovou vzdáleností na každém snímku.



- Aby byly maximalizovány výhody režimů scén, jsou některá nastavení funkce snímání deaktivována.
- U některých snímků v režimu [e-Portrét] ukládání chvíli trvá. Kromě toho, když je režim kvality snímku nastaven na [RAW], bude snímek pořízen ve formátu RAW+JPEG.
- V režimech [e-Portrét], [Noční obloha], [Panorama] nebo [HDR v protisvětle] nelze zaznamenávat video.
- Záznam videa není v režimu [Světelné stopy] k dispozici, pokud je pod položkou  vybraná možnost  (záznam vysokorychlostního videa).
- Snímky v režimu [Noční obloha] ukládané v obrazové kvalitě [RAW] budou uloženy jako formát RAW+JPEG, přičemž první snímek je ve formátu RAW a finální kompozit v JPEG.
- Záznamy z režimu [HDR v protisvětle] se ukládají jako obrázky ve formátu JPEG zpracované v HDR. Pokud je režim kvality snímku nastaven na [RAW], snímek bude pořízen ve formátu RAW+JPEG.
- V režimu [Vyvážený] se při detekci posunu zobrazí ikona , a pokud posun není detekován, zobrazí se ikona .
- Pokud používáte objektiv s přepínačem stabilizace obrazu, v režimu [Vyvážený] stabilizaci vypněte.
V jasných světelných podmínkách nemusí být dosaženo dostatečného vyvážení. Abyste efektu dosáhli snáze, použijte ND filtr dostupný v obchodech.
- Pokud upravíte během fotografování v režimu [Snímek s vícenás. zaostřením] upravíte zoom, snímání skončí.
- Pokud je nasazený objektiv standardu Four-Thirds, nelze v režimu [Snímek s vícenás. zaostřením] fotografovat.

■ Snímání panoramatu

Snímky pořízené v tomto režimu mohou být spojeny do panoramatu. Abyste mohli snímky spojit a vytvořit panorama, musíte mít na počítači nainstalovanou nejnovější verzi softwaru Olympus Workspace.  „Připojení fotoaparátu k počítači“ (str. 208)

- 1 V menu režimu **SCN** označte možnost [Panorama] (str. 51) a stiskněte tlačítko .
- 2 Pomocí tlačítek     zvolte směr skládání panoramatu.
- 3 Pořídte snímek, k jeho zkomponování použijte vodítka.
 - Zaostření, expozice a další nastavení budou fixovány na hodnotách použitých pro první snímek.
- 4 Pořídte další snímky, každý zkomponujte tak, aby se vodítka překrývala s předchozím snímkem.



- Panorama lze sestavit nejvýše z 10 snímků. Po pořízení desátého snímku se zobrazí varovný ukazatel .
 - Během panoramatického snímání není zobrazen předchozí snímek sloužící k provádění korekce polohy. Pomocí rámečků nebo jiných značek zobrazených na snímku vytvořte kompozici tak, aby se okraje snímků vzájemně překrývaly.
- 5 Po pořízení posledního snímku ukončete sérii stiskem tlačítka .

Použití uměleckých filtrů

(režim ART)

- 1 Otočte přepínač režimů do polohy **ART**.
- 2 Pomocí tlačítek <◀▶> vyberte filtr.
- 3 Stiskněte ▾, označte efekt tlačítky <◀▶> a stiskněte tlačítko ⊕.
- 4 Fotografujte.

- Stiskem tlačítka ⊕ vyberte jiný umělecký filtr. Když se zobrazí efekty, stiskněte △.
- Dostupné efekty se liší dle zvoleného filtru (jemná kresba, camera obscura, rámečky, bílé okraje, hvězdy, barevný filtr, monochromatické barvy, efekt rozostření nebo stínování).

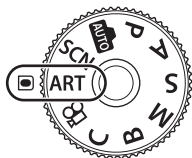

■ Typy uměleckých filtrů

Pop Art I/II *	Vytvoří snímek, který zdůrazňuje nádhernost barev.
Jemná kresba	Vytvoří snímek vyjadřující atmosféru s měkkým tónem.
Bledé a světlé barvy I/II *	Vytvoří snímek, který vyjadřuje teplé světlo pomocí rozptýlení celkového světla a mírným přeexponováním snímku.
Jemné světlo	Vytvoří kvalitní snímek změkčením tmavých i světlých částí.
Zrnitý film I/II *	Vytvoří snímek, který vyjadřuje hrubost černobílého obrazu.
Camera Obscura I/II/III *	Vytvoří snímek, který vypadá, jako by byl pořízený starým nebo dětským fotoaparátem, tím, že ztmaví jeho obvod.
Diorama I/II *	Vytvoří snímek se vzhledem miniaturní zdůrazněním sytosti a kontrastu a rozmazáním nezaostřených oblastí.
Cross Process I/II *	Vytvoří snímek, který vyjadřuje surrealistickou atmosféru. Efekt Cross Process II vytvoří snímek, který zdůrazňuje purpurovou barvu.
Jemná sépiová	Vytvoří kvalitní snímek vytažením stínů a změkčením celkového obrazu.
Dramatický tón I/II *	Vytvoří snímek, který zdůrazňuje rozdíl mezi světlem a tmou tím, že částečně zvýší kontrast.
Komiks I/II *	Vytvoří snímek, který zdůrazňuje hrany a přidá styl ilustrace.

2

Snímání

Akvarel I/II *	Vytvoří měkký, světlý snímek odstraněním tmavých oblastí, prolnutím bledých barev na bílém plátnu a dalším změkčením kontur.
Retro I/II/III *	Vyjadřuje každodenní záběr v nostalgickém, retro tónu pomocí odbarvení tištěného filmu a zeslabením.
Částečná barva I/II/III *	Působivě zdůrazní objekt vytažením barev, které chcete zdůraznit, a odstraněním barev ze zbývajících částí snímku.
Bez bělení I/II	Efekt „bez bělení“ můžete znát z filmů, lze ho skvěle použít pro fotografování ulic a kovových objektů.
Instantní film	Napodobení stínů a pleťových tónů typických pro film.
ART BKT (bracketing uměleckého filtru)	Zaznamená snímky se všemi možnostmi uměleckých filtrů na jednom snímku. Stiskněte tlačítko INFO na obrazovce výběru a vyberte filtr, se kterým se bude zaznamenávat.

* II a III jsou pozměněné verze předlohy (I).

- Aby byly maximalizovány výhody uměleckých filtrů, jsou některá nastavení funkce snímání deaktivována.
- Pokud je v nastavení kvality snímku vybrána možnost [RAW] (str. 88), (129), kvalita snímku bude automaticky nastavena na možnost RAW+JPEG. Umělecký filtr bude použit pouze u kopií ve formátu JPEG.
- V závislosti na objektu nemusí být přechody tónů plynulé, efekt nemusí být dostatečně patrný nebo se zvýší „zrnitost“ snímku.
- Některé efekty nemusí být viditelné během záznamu videa.
- Přehrávání se může lišit při použití různých filtrů, efektů nebo nastavení kvality videosekvence.

■ Použití funkce [Částečná barva]

Zaznamenány budou pouze vybrané barevné odstíny.

1 Otočte přepínač režimů do polohy **ART**.

2 V menu uměleckých filtrů vyberte možnost [Částečná barva I/II/III].

3 Označte efekt a stiskněte tlačítko **OK**.

- Na displeji se zobrazí symbol barevný kruh.

4 Otočením předního nebo zadního přepínače vyberte barvu.

- Efekt je viditelný na displeji.

5 Fotografujte.

- Pokud chcete po pořízení snímku zvolit jinou barvu, otočením předního nebo zadního přepínače zobrazíte barevný kruh.



Nastavení lze uložit jako Uživatelský režim (režim **C**) k okamžitému vyvolání.

- Vlastní nastavení lze uložit výběrem položky [Uživatelský režim C] pod nastavením [Obnovit / vlastní režimy] > [Přiřadit k vlastnímu režimu] (str. 128) ve  Fotografickém menu 1.
- Vlastní nastavení lze znovu vyvolat otočením přepínače režimů do polohy **C**.
- Ve výchozím nastavení odpovídají uživatelské režimy režimu **P**.

Nahrávání videosekvencí





Nahrávání videa během fotografování

Tlačítko  lze použít pro záznam videa i v případě, že volič režimu není v pozici .

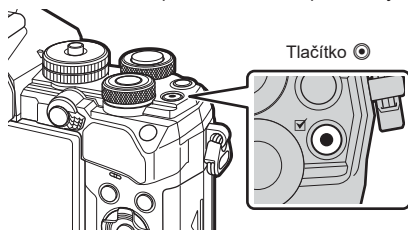
1 Stisknutím tlačítka spustíte záznam.

- Nahrávaná videosekvence se zobrazí na displeji.
- Pokud přiložíte oko k hledáčku, videosekvence, kterou nahráváte, se zobrazí v hledáčku.
- Chcete-li během nahrávání změnit polohu zaostření, přesuňte ji dotykem.



- Může dojít k záznamu zvuku dotykových operací a operací s tlačítky.
- Obrazové senzory CMOS, použité ve fotoaparátu, vytvářejí tzv. efekt „rolling shutter“, který může způsobit deformaci na snímcích pohybujících se objektů. Tato deformace je fyzikální jev, ke kterému dochází na snímcích rychle se pohybujících objektů, nebo pokud se fotoaparát během snímání pohybuje. Je obzvláště patrný na snímcích pořízených s dlouhou ohniskovou vzdáleností.
- Pokud velikost souboru videa překročí 4 GB, soubor se automaticky rozdělí. (V závislosti na podmínkách snímání se mohou do více souborů rozdělit také videa menší než 4 GB.)
- Při nahrávání videosekvencí použijte kartu SD, která podporuje rychlost Class 10 nebo vyšší.
- Paměťovou kartu s rychlostí UHS-II nebo UHS-I třídy 3 či vyšší použijte, pokud: je v menu  vybrané rozlišení [4K] nebo [C4K] je v menu  vybraný datový tok [A-I] (All-Intra)
- Při delším používání fotoaparátu vzroste teplota obrazového snímače a ve snímcích se může objevit šum a barevný nádech. Na kratší dobu fotoaparát vypnete. Šum a barevný nádech se mohou rovněž objevit na snímcích pořízených s vysokou citlivostí ISO. Pokud teplota dále stoupne, fotoaparát se automaticky vypne.
- Při používání objektivu se systémem Four Thirds nebude AF fungovat během nahrávání videosekvencí.
- Tlačítko  nelze použít k natáčení videosekvencí v následujících případech: během vícenásobné expozice (statické fotografie jsou také ukončeny), při namáčknutí tlačítka spouště, při fotografování v režimu BULB/TIME, během sekvenčního snímání, během časoběrného snímání, v režimu **B**, během korekce rybiho oka
- Pokud je pod nastavením  vybraná možnost  (záznam vysokorychlostního videa), videa pořízená v režimech [i-Enhance], [e-Portrét] nebo v režimu snímku s vybraným uměleckým filtrem budou nahrávána v režimu [Přirozený].



- Některá nastavení, např. režim AF, lze nastavit odděleně pro videa a fotografie.
 „Použití menu Video“ (str. 144)

Záznam videí v režimu videa

Pokud je přepínač režimů otočený do polohy , videa lze natáčet stiskem tlačítka spouště.

Na videa lze použít efekty dostupné v režimech **P**, **S**, **A** a **M** (str. 147). Rovněž můžete použít video efekty, jako zpožděný obraz nebo přiblížení oblasti snímku během nahrávání.

- Pípnutí nezazní, pokud se fotoaparát zaostří v režimu videa.

■ Přidávání efektů do videa [Video efekt]

Nejprve je třeba zvolit možnost [Video efekt] na obrazovce výběru, kterou lze zobrazit výběrem položky Menu Video > Nastavení displeje > Info nast.] > [Vlastní nast. 1] a stiskem tlačítka (str. 146).

1 Otočte přepínačem režimů do polohy .

2 Klepněte na obrazovce na ikonu efektu, který chcete použít.

- Poklepáním na displej přidejte efekty během záznamu.
- Efekty je možné přidat klepnutím na displej před začátkem záznamu.

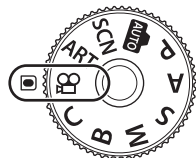

	Do ztracena	Filmování s vybraným efektem obrazového režimu. Efekt prolnutí je použit při přechodu mezi záběry.
	Starý film	Náhodné použití poškození a šumu připomínajícího prach podobného starým filmům.
	Multi Echo	Efekt zpožděného obrazu. Za pohybujícími se objekty se budou objevovat zpožděné obrazy.
	Single Echo	Po klepnutí na ikonu se na krátkou dobu zobrazí zpožděný obraz. Zpožděný obraz po určité době automaticky zmizí.
	Video telekonvertor	Přiblíží na oblast obrazu bez použití zoomu objektivu. Vybranou pozici obrazu lze přiblížit, i když se fotoaparát nepohybuje.

3 Stiskem tlačítka zahajete nahrávání.

4 Záznam ukončíte opětovným stisknutím tlačítka .

- Tlačítko **INFO** ovládá během záznamu také zobrazení informací o záznamu. Stisknutí tlačítka **INFO** během nahrávání ale zruší všechny nastavené efekty videa kromě efektu do ztracena a telekonvertoru.

Do ztracena

Klepněte na ikonu. Efekt se postupně aplikuje po klepnutí na ikonu režimu snímku.

- Videá nahrávaná v určité barvě používají barvu vybranou v režimu **ART**.

Starý film

Klepnutím na ikonu použijete efekt. Opětovným klepnutím efekt zrušíte.

Multi Echo

Klepnutím na ikonu použijete efekt. Opětovným klepnutím efekt zrušíte.

Single Echo

Každým klepnutím na ikonu efekt zesílíte.

Video telekonvertor

Klepnutím na ikonu přibližte vybranou oblast v záběru.

1 Klepnutím na ikonu zobrazíte rámeček pro přiblížení.

- Pozici rámečku pro přiblížení změníte klepnutím na obrazovku nebo pomocí tlačítek Δ ∇ \langle \rangle .
- Stisknutím a podržením tlačítka \odot vraťte rámeček pro přiblížení do střední pozice.



2 Klepnutím na ikonu přiblížíte oblast v přiblížovací rámečku.

- Klepnutím na ikonu  se vrátíte na zobrazení přiblížovacího rámečku.

3 Klepnutím na ikonu nebo stisknutím tlačítka \odot zrušíte přiblížovací rámeček a ukončíte režim Video telekonvertor.

- Tyto 2 efekty nelze použít současně.
- Některé efekty nemusí být v závislosti na režimu obrazu k dispozici.
- Může dojít k záznamu zvuku dotykových operací a operací s tlačítky.
- Režim spouště zobrazený v režimu videosekvencí je nastavení pro tiché snímání. Tiché snímání není v režimu videosekvencí k dispozici.
- Použití uměleckého filtru nebo video efektů může způsobit pokles snímkové frekvence.
- Umělecké filtry nelze použít pro vysokorychlostní záznam ani pro zpomalená či zrychlená videa.
- S výjimkou video telekonvertoru nelze video efekty použít v režimech snímku pro záznam videa, při vysokorychlostním záznamu ani pro zpomalená či zrychlená videa.
- Video telekonvertor není k dispozici, pokud je nastaveno rozlišení [C4K] nebo [4K].

Ztišení zvuků fotoaparátu během záznamu videa

Během snímání můžete fotoaparátu zabránit, aby vydával provozní zvukové signály kvůli ovládání fotoaparátu.

Chcete-li zobrazit položky funkce, klepněte na kartu tichého snímání. Po klepnutí na položku klepnutím na zobrazené šipky vyberte nastavení.



- Elektronický zoom*, hlasitost záznamu, clona, rychlost závěrky, expoziční kompenzace, citlivost ISO
 - * K dispozici pouze u objektivů s elektronickým transfokátorem
- Dostupné možnosti se u jednotlivých režimů snímání liší.

Záložka tichého snímání



Nastavení snímání

Fotoaparát nabízí mnoho funkcí souvisejících s fotografováním. V závislosti na tom, jak často je používáte, můžete k těmto funkcím přistupovat pomocí tlačítek, ikon na displeji nebo nabídek, které lze použít k podrobnému nastavení.

Způsob	Popis	
Přímá tlačítka	Změna nastavení přímo pomocí tlačítek, včetně níže uvedených. Často používané funkce jsou přiřazeny tlačítkům pro rychlý přístup během fotografování přes hledáček. • Tlačítka  ,  a ISO	63
LV super ovládací panel / super ovládací panel	Vyberte ze seznamu nastavení se zobrazením aktuálního stavu fotoaparátu. Můžete také prohlížet aktuální nastavení fotoaparátu.	77
Živé ovládání	Úprava nastavení během zobrazení objektu na displeji.	187
Nabídky	Změny nastavení z nabídek zobrazených na displeji.	125

Přímá tlačítka

Často používané funkce jsou přiřazeny tlačítkům. Ta jsou označována jako „přímá tlačítka“. Zahrnuta jsou níže uvedená tlačítka, která lze použít k základnímu nastavení fotografování.

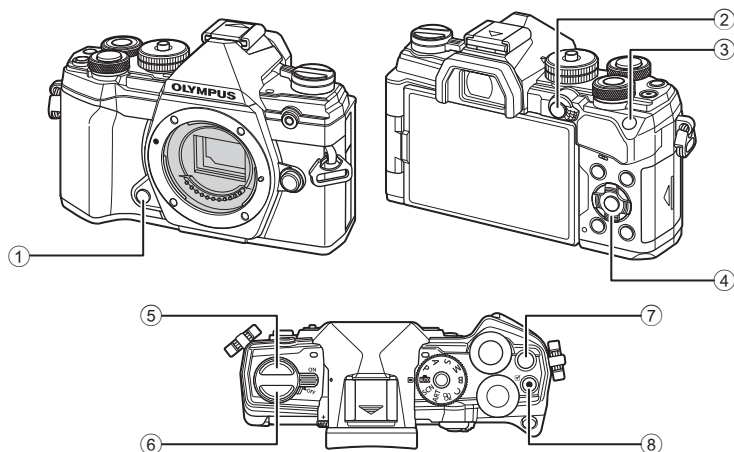

Přímé tlačítko	Přiřazená funkce
① Tlačítko náhledu	Náhled (str. 108)
② Tlačítko AEL/AFL	AEL/AFL (str. 70)
③ Tlačítko ISO	Citlivost ISO (str. 70)
④ Křížový ovladač	[⋮] (výběr oblasti AF) (str. 65)
⑤ Tlačítko	Sekvenční snímání / samospoušť (str. 71)
⑥ Tlačítko (LV)	Výběr zobrazení (displej/hledáček) (str. 32)
⑦ Tlačítko	Expoziční kompenzace (str. 64)
⑧ Tlačítko	Záznam videa (str. 58)



- Tlačítkům lze přiřadit různé funkce. [Funkce tlačítka] (str. 107)

Expozici zvolenou automaticky fotoaparátem lze upravit dle vašeho uměleckého záměru. Výběrem kladných hodnot dosáhnete světlejších snímků, záporné hodnoty snímky ztmaví. Expoziční kompenzaci lze upravit až o $\pm 5,0$ EV.

- Expoziční kompenzace je dostupná v režimech **P**, **A**, **S**, **ART** a . Chcete-li expoziční kompenzaci povolit v režimu **M**, zvolte pod položkou [ISO] možnost [AUTO] (str. 70).



- Expoziční kompenzaci lze upravit až o $\pm 5,0$ EV. Pruh expozice na displeji indikuje hodnoty až $\pm 3,0$ EV. Pruh bliká, pokud je vybraná hodnota mimo tento rozsah.
- Hledáček a živý náhled nezobrazují účinek hodnot přesahujících $\pm 3,0$ EV.
- Chcete-li zobrazit náhled efektů nebo expoziční kompenzace v živém náhledu, vyberte pod položkou [Zesil. náhled] (str. 167) v Uživatelském menu **D2** možnost [Vyp].
- Během záznamu videa lze expoziční kompenzaci upravit až o $\pm 3,0$ EV.
- V režimu videa lze expoziční kompenzaci upravit, pokud je pod položkou [Režim] (režim expozice videa) vybraná možnost [P], [A] nebo [S].
- Během záznamu videa lze pro úpravu expozice použít přední či zadní přepínač nebo dotykové ovládání.

■ Přístup pomocí tlačítka (expoziční kompenzace)

Podržte tlačítko a otáčejte předním nebo zadním přepínačem. Můžete také tlačítko podržet a použít tlačítka a na kurzorovém kříži.

- Chcete-li expoziční kompenzaci resetovat, stiskněte a podržte tlačítko .



Expoziční Pruh
kompenzace expozice



- Funkci (expoziční kompenzace) lze přiřadit jiným ovládacím prvkům. Pomocí možnosti [Funkce tlačítka] (str. 107) v Uživatelském menu **B** vyberte funkce ovládacích prvků fotoaparátu během fotografování a pomocí možnosti [Tlač./přepínač/páčka] > [Funkce tlačítka] (str. 145) ve Video menu menu zvolte funkce pro záznam videa.

■ Přístup pomocí přepínačů

V režimech **P**, **A** a **S** lze expoziční kompenzaci upravovat pomocí předního přepínače. Otáčejte přepínačem vlevo nebo vpravo. V režimu **M** držte tlačítko a otáčejte předním nebo zadním přepínačem.

Zvolte velikost a tvar oblasti AF. Rovněž můžete vybrat AF s prioritou tváře (str. 67).

- 1 Pomocí tlačítek Δ ∇ \langle \rangle zobrazte oblast AF.
- 2 Pomocí předního přepínače během výběru oblasti AF zvolte velikost a tvar oblasti.

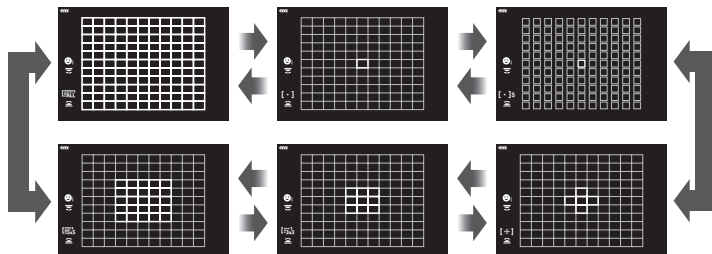

[·] Jednotlivé oblasti

Výběr jedné oblasti ostření.

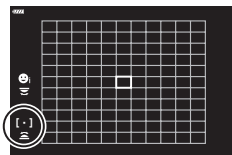

[·]s Malá oblast

Další zmenšení velikosti oblasti pro výběr jedné oblasti AF. Použijte pro přesné zaostření na malé objekty.



[·:·] Skupina 5 oblastí

Výběr skupiny 5 oblastí, uspořádanou do kříže. Fotoaparát zvolí oblast pro ostření z vybrané skupiny.

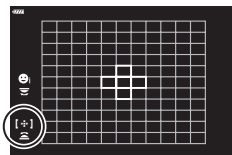

[·:·:·] Skupina 9 oblastí (3 × 3)

Výběr skupiny 9 oblastí, uspořádanou do čtverce. Fotoaparát zvolí oblast pro ostření z vybrané skupiny.

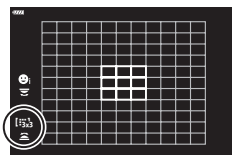

Skupina 25 oblastí (5 × 5)

Výběr skupiny 25 oblastí, uspořádanou do kříže.

Fotoaparát zvolí oblast pro ostření z vybrané skupiny.

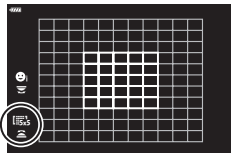



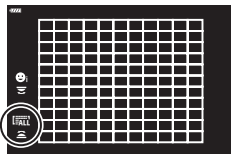

Všechny oblasti (11 × 11)

Fotoaparát zvolí oblast pro ostření ze všech 121 oblastí.



- Pokud je nastaven režim skupiny zón, při snímání videosekvencí se automaticky použije režim jednotlivých zón.



- Nastavení oblasti AF pro režim [C-AF] lze upravit.   C-AF Start ve středu (str. 177) a  C-AF Priorita středu (str. 178)
- Chcete-li povolit skupinu oblastí AF, pokud je zvolena možnost  (všechny oblasti) a položka  Režim AF (str. 80) je nastavená na možnost [S-AF], [S-AF MF] nebo [C-AF], nastavte položku [Ukazatel zóny AF] na možnost [Zap2] (str. 162). Fotoaparát zobrazí oblasti AF pro všechny zaostřené zóny.



Výběr oblasti ostření

(Bod cíle AF)





Rámeček znázorňující umístění ostřicího bodu je označován jako „oblast AF“.

Oblast můžete umístit na fotografovaný objekt.

- 1 Pomocí tlačítek     zobrazte oblast AF.
- 2 K umístění zóny AF během výběru zóny AF použijte kurzorový kříž.



Oblast AF

- Počet a velikost oblastí AF se liší podle položek [Digitální telekonvertor] (str. 130), [Poměr stran] (str. 87) a podle nastavení skupiny oblastí (str. 65).
- Pomocí položky  Vlastní nastavení (str. 162) v uživatelském menu vyberte role přepínačů a tlačítek     během výběru oblasti AF.

AF s prioritou obličej / AF s prioritou očí

Fotoaparát automaticky detekuje obličej nebo oči portrétovaných objektů, a zaostří na ně. V případě použití digitálního měření ESP bude expozice vážená dle hodnoty změřené pro obličej.

- 1 Pomocí tlačítek Δ ∇ \triangleleft \triangleright zobrazte oblast AF.
- 2 Během výběru zóny AF použijte k výběru možnosti zadní přepínač.

Vybraná možnost

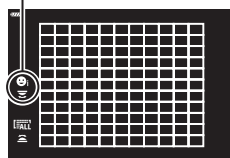

Priorita tváře zap.	Fotoaparát detekuje a ostří na obličej.
Priorita tváře vyp.	AF s prioritou obličej je vypnutý.
Prior. tváře a očí zap.	Fotoaparát detekuje obličej a ostří na oči nejbližší k fotoaparátu.
Zapnutá priorita tváře a pravého oka	Fotoaparát detekuje obličej a ostří na pravé oko.
Zapnutá priorita tváře a levého oka	Fotoaparát detekuje obličej a ostří na levé oko.

- 3 Zamiřte fotoaparát na objekt.
 - Pokud je tvář rozpoznána, bude označena bílým rámečkem.

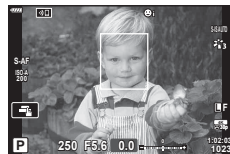

- 4 Namáčkněte tlačítko spouště a zaostřete.
 - Oblast objektu použitá k zaostření je označena zeleným rámečkem.
 - Pokud fotoaparát detekuje oči objektu, zaostří na oko.
 - Bílý rámeček se zobrazí také v případě, že je obličej detekován během ručního ostření. Expozice bude nastavena dle hodnoty změřené uprostřed obličej.

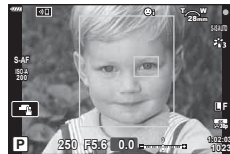

- 5 Domáčkněte tlačítko spouště a pořiďte snímek.
 - V závislosti na objektu a nastavení uměleckého filtru nemusí být tvář fotoaparátem správně rozpoznána.
 - Při nastavení [ESP] (Digitální měření ESP) (str. 82) bude měření provedeno s prioritou tváře.
 - Priorita tváře je dostupná také v režimu [MF] (str. 80). Tváře detekované fotoaparátem budou označeny bílými rámečky.
 - Pokud je zobrazený přibližovací rámeček, fotoaparát zaostří na objekt v tomto rámečku.

Automatické ostření s přibližovacím rámečkem / automatické ostření s přibližováním (Super Spot AF)

Během fotografování můžete přiblížit obraz na displeji. Pro lepší přesnost při ostření přiblížte zaostřenou oblast. Při větším zvětšení můžete zaostřit na oblasti menší než standardní oblast ostření. Oblast ostření můžete při přiblížení libovolně přemístit.

- Chcete-li použít funkci Super Spot AF, nejprve musíte přiřadit tlačítku funkci [Q] pomocí nastavení [Funkce tlačítka] (str. 107).



1 Stiskněte tlačítko, kterému je přiřazena funkce [Q] (zvětšit).

- Zobrazí se přibližovací rámeček.
- Rámeček je zobrazený na stejném místě jako naposledy použitá oblast pro automatické ostření.



2 Pomocí tlačítek Δ ∇ \langle \rangle umístěte přibližovací rámeček.

- Chcete-li rámeček znovu vystředit, stiskněte a podržte tlačítko OK .

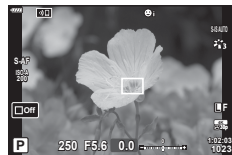

3 Úpravou velikosti přibližovacího rámečku zvolte poměr zvětšení.

- Pro úpravu velikosti přibližovacího rámečku stiskněte tlačítko **INFO** a poté použijte tlačítka Δ ∇ nebo přední či zadní přepínač.
- Pro přijetí úprav a ukončení funkce stiskněte tlačítko OK .



4 Ještě jednou stiskněte tlačítko, kterému je přiřazena funkce [Q].

- Fotoaparát přiblíží zvětšenou oblast a zobrazí ji na celé obrazovce.
- Pro přiblížení nebo oddálení použijte přední či zadní přepínač.
- Obrazem lze posouvat také pomocí kurzorového kříže (△ ▽ ◀ ▶).
- V režimu snímání **M** (ruční) nebo **B** (bulb) lze stiskem tlačítka **INFO** během přiblížení zvolit clonu nebo expoziční dobu.
- Stiskem tlačítka **Q** se vrátíte na zobrazení přiblížovacího rámečku.
- Pro ukončení přiblížení při ostření stiskněte tlačítko **OK**.
- Přiblížení při ostření lze ukončit také stiskem a podržením tlačítka **Q**.





Zobrazení nastavení expozice pro režimy **M** a **B**

5 Namáčknutím tlačítka spouště zaostřete pomocí automatického ostření.



- Přiblížení při ostření platí pouze pro displej. Snímky pořízené fotoaparátem nejsou ovlivněny.



- Pro přiblížení při ostření lze použít dotykové ovládání.  „Snímání pomocí dotykového displeje“ (str. 36)
- Pro snazší ostření můžete nastavit, aby oblast přiblížovacího rámečku byla světlejší, nebo nakonfigurovat fotoaparát, aby ukončil přiblížení při ostření, jakmile namáčknete tlačítko spouště pro zaostření.  [Nastavení detailu LV] (str. 167)

Zvolte hodnotu dle jasů objektu. Vyšší hodnoty umožňují fotografovat tmavší scény, ale rovněž zvyšují „šum“ v obraze (skvrnitost). Výběrem možnosti [AUTO] umožníte fotoaparátu upravovat citlivost dle světelných podmínek.





- 1 Stiskněte tlačítko **ISO** a otáčením předním či zadním přepínačem zvolte hodnotu.

AUTO	Citlivost se nastaví automaticky dle podmínek fotografování. Pomocí položky [ISO-Autom. nast.] (str. 169) v nabídce  uživatelského menu  zvolte maximální citlivost vybranou fotoaparátem a expoziční dobu, při které se automatické ovládání citlivosti projeví.
NÍZKÁ, 200–25600	Zvolte hodnotu citlivosti ISO. Hodnota ISO 200 nabízí dobrý kompromis mezi šumem a dynamickým rozsahem.

Aretace expozice

(Aretace AE)

Stiskem tlačítka **AEL/AFL** můžete uzamknout expozici. Tuto funkci použijte, pokud chcete nastavit zaostření a expozici odděleně, nebo pokud chcete pořídít několik snímků se stejnou expozicí.

- Jedním stisknutím tlačítka **AEL/AFL** bude expozice aretována a zobrazí se .
-  „Nastavení zaostření a expozice pomocí tlačítka **AEL/AFL** ( AEL/AFL)“ (str. 175)
- Dalším stisknutím tlačítka **AEL/AFL** uvolníte aretaci AE.
- Aretace bude zrušena při použití přepínače režimů, tlačítka **MENU** nebo tlačítka .













Použití sekvenčního snímání / samospouště





Upravte nastavení pro sériové snímání a samospoušť. Vyberte možnost dle fotografovaného objektu.

1 Stiskněte tlačítko .













2 Otáčením předního či zadního přepínače zvolte hodnotu.

- Uživatelské možnosti vlastní samospouště lze zobrazit stiskem tlačítka **INFO**.



 Jednotlivé snímky	Postup o jeden snímek. Fotoaparát pořídí při každém domáčknutí spouště jednu fotografii.
 Sekvence H	Když je zcela stisknuté tlačítko spouště, fotoaparát pořizuje fotografie rychlostí až přibližně 10 sn./s. Zaostření, expozice a vyvážení bílé jsou uzamčeny na hodnotách pro první snímek v každé sérii. Můžete zvolit rychlost pořizování snímků a maximální počet snímků v každé sérii (str. 165). Při hodnotách [ISO] nad 8000 snímková frekvence poklesne.
 Sekvence L	Když je zcela stisknuté tlačítko spouště, fotoaparát pořizuje fotografie rychlostí až přibližně 6 sn./s. Můžete zvolit rychlost pořizování snímků a maximální počet snímků v každé sérii (str. 165). Zaostření a expozice se řídí možnostmi vybranými pod položkami [ Režim AF] (str. 80) a [ AEL/AFL] (str. 175). Pokud je pod položkou [ Režim AF] vybraná možnost [C-AF] nebo [C-AF+TR], fotoaparát zaostří před každým snímkem. Při hodnotách [ISO] nad 8000 snímková frekvence poklesne.
 12 s	Závěrka se uvolní 12 s po domáčknutí tlačítka spouště. Indikátor samospouště svítí asi 10 s a poté asi 2 s před uvolněním závěrky začne blikat. Fotoaparát zaostří, když namáčknete tlačítko spouště.
 2 s	Když domáčknete tlačítko spouště, indikátor samospouště začne blikat a po přibližně 2 sekundách je pořízen snímek. Fotoaparát zaostří, když namáčknete tlačítko spouště.
 Vlastní samospoušť	Upravte nastavení samospouště, prodlužte samospouště a počet pořízených snímků pro jejím vypršení (str. 73).
 Snímání se zpožděním (vzorová ikona)	Omezí mírné rozostření způsobené pohybem závěrky. Dostupné v režimech jednotlivých snímků, sekvence L a samospouště (str. 73).
 Tichý (vzorová ikona)	Pořizování snímků pomocí elektronické závěrky. Použijte pro expoziční doby kratší než 1/8000 s nebo v prostředí, kde je zvuk závěrky nežádoucí. Dostupné v režimech jednotlivých snímků, sekvence L, sekvence H a samospouště. V režimu  jsou zaostření, expozice a vyvážení bílé uzamčeny na hodnotách stanovených pro první snímek v každé sérii. Rychlost synchronizace blesku je 1/50 s. Při nastavení vyšších citlivostí [ISO] než 8000 poklesne rychlost synchronizace blesku na 1/20 s.

 Režim Pro Capture H*	Záznam začne při namáčknutí spouště. Fotoaparát začne pořizovat snímky včetně těch, které byly zachyceny při namáčknutí tlačítka spouště, když je tlačítko spouště domáčknuto (str. 74). V režimu  jsou zaostření, expozice a vyvážení bílé uzamčeny na hodnotách změřených při namáčknutí tlačítka spouště.
 Režim Pro Capture L*	
 Snímek s vys. rozliš.*	Pořizování fotografií s vysokým rozlišením (str. 76). Použijte stativ.

* Režimy snímku s uměleckými filtry nelze použít.

- Pro zrušení aktivované samospouště stiskněte tlačítko .
- Při použití samospouště upevněte fotoaparát bezpečně na stativ.
- Pokud při použití samospouště stojíte při stisknutí tlačítka spouště před fotoaparátem, může být výsledný snímek rozostřený.
- V režimech  a  se během fotografování zobrazuje na fotoaparátu pohled skrz objektiv. V režimech  a  zobrazuje snímek bezprostředně předcházející před současným záběrem.
- Rychlost sekvenčního snímání se liší v závislosti na používaném objektivu a na zaostření objektivu s transfokátorem.
- Pokud během sekvenčního snímání začne blikat kontrolka stavu baterie kvůli slabé baterii, přestane fotoaparát snímat a začne ukládat na kartu snímky, které jste pořídili. Pokud v baterii nezbyvá dostatek energie, může se stát, že fotoaparát neuloží všechny snímky.
- Zobrazené položky lze zvolit pomocí nastavení []/[ Nastavení] v uživatelských menu (str. 166).
- Fotografie pořízené v tichém režimu a profesionálním režimu snímání mohou být zdeformované, pokud se objekt nebo fotoaparát během snímání rychle pohybují.
- Chcete-li použít blesk v režimu [Tiché []], vyberte pod položkou [Snímání se zpožděním [] / Tiché []] > [Nastavení tichého režimu []] > [Režim blesku] ve  Fotografickém menu 2 možnost [Povolit].

Úpravy nastavení samospouště, včetně prodlevy uvolnění závěrky a počtu snímků pořízených po jejím uplynutí.

- 1 Stiskněte tlačítko .
- 2 Označte položku  (vlastní samospoušť) otáčením předním či zadním přepínačem a stiskněte tlačítko **INFO**.
- 3 Označte položky pomocí tlačítek \triangleleft \triangleright na kurzorovém kříži a tlačítky \triangle ∇ zvolte možnost.

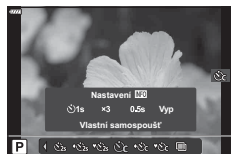

Snímek	Zvolte počet snímků pořízených po vypršení časovače.
 Časovač	Vyberte, jak dlouho má fotoaparát čekat na zahájení fotografování po domáčknutí tlačítka spouště.
Interval	Zvolte interval mezi snímky po vypršení časovače.
AF pro každý snímek	Zvolte, zda fotoaparát před každým snímkem zaostří.



Snímání bez vibrací způsobených



ovládáním tlačítka spouště



(Snímání se zpožděním [♦])

Omezí mírné rozostření způsobené pohybem závěrky.

Tuto možnost použijte, pokud i mírný pohyb fotoaparátu může způsobit rozostření, například během fotografování v režimu makro nebo s teleobjektivem.

Nejprve je třeba povolit zobrazení této možnosti výběrem položky [ Nastavení] (str. 166) v  Uživatelském menu **D1** a zaškrtnutím () příslušné položky.

Prodlevu mezi domáčknutím tlačítka spouště a zahájením snímání lze zvolit pomocí položky [Snímání se zpožděním [♦]] / Tiché [] > [Snímání se zpožděním [♦]] ve  Fotografickém menu 2 (str. 142).



- 1 Stiskněte tlačítko .
- 2 Pomocí předního či zadního přepínače zvolte jednu z položek označených symbolem ♦ a stiskněte tlačítko .
- 3 Fotografujte.
 - Po uplynutí nastaveného času se závěrka uvolní a pořídí se snímek.

Fotografování beze zvuku závěrky

(Tiché [♥])

V situacích, kde je problémem zvuk závěrky, můžete snímat beze zvuku. K potlačení drobného rozřesení fotoaparátu pohybem mechanické závěrky se použije elektronická závěrka, podobně jako v režimu snímání se zpožděním.

Prodlevu mezi domáčknutím tlačítka spouště a uvolněním závěrky lze zvolit pomocí nastavení [Snímání se zpožděním [♦] / Tiché [♥]] > [Tiché [♥]] ve  Fotografickém menu 2 (str. 142).

- 1 Stiskněte tlačítko .
- 2 Pomocí předního či zadního přepínače zvolte jednu z položek označených symbolem ♥ a stiskněte tlačítko .
- 3 Fotografujte.
 - Po uvolnění spouště displej na okamžik zhasne. Zvuk závěrky nezazní.
 - Požadovaných výsledků nemusí být dosaženo pod blikajícími zdroji světla, jako zářivky a LED žárovky, nebo pokud se objekt během snímání neočekávaně pohne.
 - Nejkratší dostupná expoziční doba je 1/32 000 s.

Fotografování bez prodlevy uvolnění závěrky

(snímání Pro Capture)

Snímání začne, když namáčknete tlačítko spouště; v okamžiku, kdy je tlačítko domáčknuťo, fotoaparát začne ukládat posledních n pořizovaných snímků na paměťovou kartu, kde n je počet vybraný před zahájením snímání. Pokud tlačítko zcela domáčknete, snímání pokračuje, dokud není zaznamenán vybraný počet snímků. Tuto volbu použijte, pokud chcete zachytit okamžiky, které byste jinak zmeškali kvůli reakci objektu nebo prodlevě závěrky. Vyberte z možností [Pro Capture L] a [Pro Capture H].

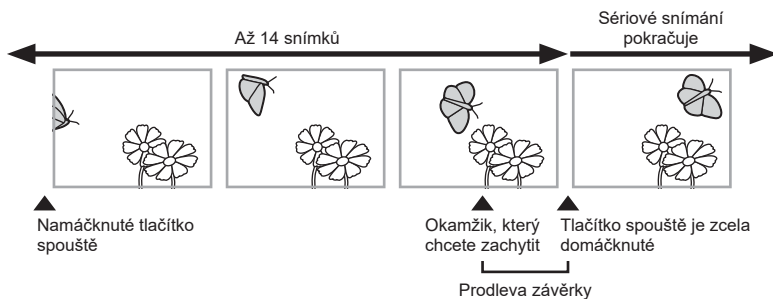





Pro Capture L (Pro Cap L)

Fotoaparát snímá rychlostí až 10 sn./s. Před domáčknutím spouště může být pořízeno až 14 snímků. Pokud je pod položkou [📷 Režim AF] (str. 80) vybraná možnost [C-AF] nebo [C-AF+TR], fotoaparát zaostří před každým snímkem. Tuto možnost zvolte, pokud předpokládáte, že se vzdálenost od objektu bude během fotografování měnit.

Pro Capture H (Pro Cap H)



Fotoaparát snímá rychlostí až 30 sn./s. Před domáčknutím spouště může být pořízeno až 14 snímků. Pokud je pod položkou [📷 Režim AF] vybraná možnost [C-AF] nebo [C-AF+TR], fotoaparát použije režim [S-AF] (str. 80). Tuto možnost zvolte, pokud se během snímání vzdálenost od objektu nebude měnit.

- 1 Stiskněte tlačítko .
- 2 Pomocí předního či zadního přepínače zvolte možnost **Pro Cap H** (Pro Capture H) nebo **Pro Cap L** (Pro Capture L) a stiskněte tlačítko .
- 3 Fotografujte.

- Záznam začne při namáčknutí spouště. Zobrazí se ikona záznamu () a záznam skončí a ikona  z displeje zmizí. Chcete-li pokračovat ve fotografování, namáčkněte tlačítko spouště.
- Domáčknutím tlačítka spouště spustíte ukládání snímků na paměťovou kartu.
- Fotografování bude pokračovat, dokud nedomáčknete tlačítko spouště, až do pořízení počtu snímků nastaveného pod položkou [Omezovač snímků].

Ikona záznamu



- Výběrem možnosti **Pro Cap L** (Pro Capture L) omezíte clonu na hodnoty mezi maximální clonou a f8,0.
- C režimu **Pro Cap L** (Pro Capture L) nelze použít objektivy Four Third a objektivy Micro Four Thirds jiných výrobců.
- Blikání, které vytvářejí zářivky, nebo výrazné pohyby objektu atp. mohou způsobovat deformaci snímků.
- Během snímání displej nezhasne a nebude slyšet zvuk závěrky.
- Nejvyšší rychlost závěrky je omezená.
- Nastavení [Max počet snímků/s] (pouze režim **Pro Cap H**/Pro Capture H), [Snímky před závěrkou] a [Omezovač snímků] lze upravit pomocí položek [ Nastavení] a [ Nastavení] [**Pro Cap**] (str. 182).

Fotografování ve vyšším rozlišení (Snímek s vys. rozliš.)

Snímky ve vyšším rozlišení, než je rozlišení senzoru. Fotoaparát pořídí sérii snímků se změnami polohy snímače a sloučí je do jedné fotografie s vysokým rozlišením. Tuto možnost použijte k zachycení detailů, které by normálně nebyly vidět ani při větším přiblížení. Fotoaparát stabilizujte, např. upevněním na stativ.

K nastavení doby mezi domáčknutím tlačítka spouště a uvolněním závěrky a rovněž času přiděleného nabíjení blesku, pokud se v režimu snímku s vysokým rozlišením používá blesk, použijte možnost [Snímek s vys. rozliš.] (str. 143) ve **F** Fotografickém menu 2.

Po nastavení snímku s vysokým rozlišením můžete zvolit kvalitu snímku snímání ve vysokém rozlišení pomocí režimu kvality snímku (str. 88, 129).

1 Stiskněte tlačítko .





2 Pomocí předního či zadního přepínače vyberte možnost  a stiskněte tlačítko .

- Zobrazí se ikona . Pokud není fotoaparát v klidu, ikona bliká. Ikona přestane blikat, jakmile je fotoaparát stabilní a připravený k fotografování.
- Po povolení snímku s vysokým rozlišením zkontrolujte volbu vybranou pro kvalitu obrazu. Kvalitu lze nastavit na LV super ovládacím panelu.



Fotoaparát se připravuje na snímek s vysokým rozlišením (bliká)

3 Fotografujte.

- Ikona  blikáním upozorní, že snímky mohou být neostře kvůli roztřesení fotoaparátu. Udržujte fotoaparát v klidu.
- Fotografování je dokončeno, když zelená ikona  zmizí z displeje.
- Po dokončení snímání fotoaparát automaticky vytvoří sloučený snímek. V průběhu tohoto procesu se zobrazí zpráva.
- Vyberte z režimů JPEG ( F nebo  F) a JPEG+RAW. Pokud je kvalita snímku nastavena na RAW+JPEG, fotoaparát uloží jeden snímek RAW (přípona „.ORI“) a poté jej zkombinuje se snímáním ve vysokém rozlišení. Snímky RAW před sloučením lze prohlížet pomocí nejnovější verze aplikace Olympus Workspace.
-  Stab. obrazu] (str. 86) je nastavena na možnost [S-IS Vyp].
- Během fotografování s dálkově ovládaným bleskem je maximální doba čekání na blesk 4 sekundy a režim ovládání blesku je pevně nastaven na RUČNÍ.
- Snímek s vysokým rozlišením je k dispozici v režimech **P**, **S**, **A** a **M**.
- Nelze použít následující funkce:
 - intervalové fotografování, vícenásobná expozice, korekce lichoběžníku bracketing, korekce rybiho oka a HDR.
- Snímky pořízené v režimu [e-Portrét] nebo s režimem snímku nastaveným na umělecký filtr budou uloženy v režimu [Přirozený].
- Kvalita snímků se může zhoršit pod blikajícími zdroji světla, jako zářivky a LED žárovky.
- V oblastech snímku, kde se oběhem snímání pohybovaly objekty, může dojít ke ztrátě rozlišení.

Super ovládací panel / LV super ovládací panel

Super ovládací panel / LV super ovládací panel zobrazuje nastavení snímání a jejich aktuální hodnoty. LV super ovládací panel použijte, pokud komponujete záběry na displeji („živý náhled“), super ovládací panel při komponování záběrů v hledáčku.

- Stiskem tlačítka  (**LV**) během živého náhledu aktivujete fotografování přes hledáček a zobrazíte na displeji LV super ovládací panel.

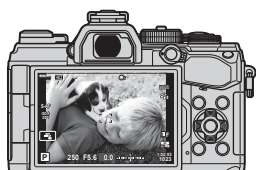

Fotografování s živým náhledem

 (Tlačítko LV)

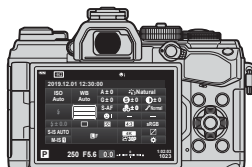

Fotografování přes hledáček (když je hledáček zapnutý, displej se vypne)

LV Super ovládací panel (fotografování s živým náhledem)

Chcete-li na displeji zobrazit LV super ovládací panel, stiskněte během živého náhledu tlačítko .



Super ovládací panel (fotografování přes hledáček)

Když zabíráte objekty v hledáčku, na displeji se vždy zobrazuje LV super ovládací panel. Stiskem tlačítka  aktivujete kurzor.



■ Použití super ovládacího panelu / LV super ovládacího panelu

- 1 Stiskněte tlačítko **OK**.
 - Stisknete-li tlačítko během živého náhledu, zobrazí se na displeji živé ovládnání.
 - Bude označeno poslední použité nastavení.

Kurzor

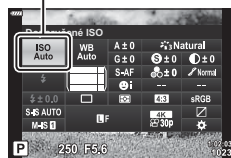

- 2 Označte položku pomocí tlačítek Δ ∇ \triangleleft \triangleright na kurzorovém kříži nebo otáčením zadním přepínačem.
 - Vybrané nastavení se označí.
 - Položky lze označovat také klepnutím na displej.

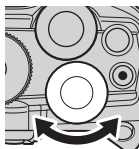

- 3 Otáčením předním přepínačem změníte označené nastavení.

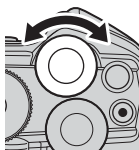

- 4 Namáčknutím tlačítka spouště přijmete aktuální nastavení a opustíte LV super ovládací panel.
 - Pokud používáte super ovládací panel, kurzor zmizí a nastavení se ukončí.

Další možnosti

Stisknutím tlačítka **OK** v druhém kroku zobrazíte možnosti pro označené nastavení. V některých případech lze zobrazit další možnosti stiskem tlačítka **INFO**.

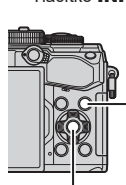
Tlačítko **INFO**Tlačítko **OK****OK****INFO**

[📷] Stab. obrazu]

- Místo tlačítka **OK** lze použít dotykové ovládnání. Dvojným lehkým klepnutím na požadované nastavení zobrazíte možnosti.

■ Nastavení dostupná na super ovládacím panelu / LV super ovládacím panelu

LV super ovládací panel

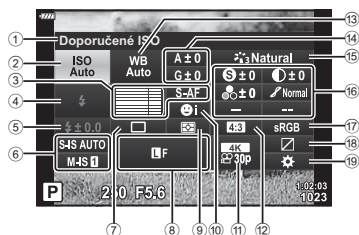

- ① Aktuálně vybraná možnost
- ② Citlivost ISOstr. 80
- ③ Režim AFstr. 80
Zóna AFstr. 65
- ④ Režim bleskustr. 93
- ⑤ Ovládání intenzity blesku.....str. 97
- ⑥ Stabilizace obrazustr. 86
- ⑦ Sekvenční snímání /
samospoušťstr. 87
- ⑧str. 88
- ⑨ Režim měřenístr. 82
- ⑩ Priorita obličejůstr. 67
- ⑪str. 89
- ⑫ Poměr stranstr. 87
- ⑬ Vyvážení bíléstr. 83

Super ovládací panel

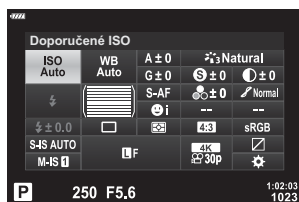

- ⑭ Úpravy vyvážení bílé /
Barevná teplota.....str. 85
- ⑮ Režim snímkustr. 98
- ⑯ Ostroststr. 101
Kontraststr. 101
Saturacestr. 101
Gradacestr. 102
Barevný filtrstr. 103
Monochromat. barvystr. 104
Efektstr. 56
Barva*¹str. 56
Barva Živé*²str. 100
Efekt*³str. 98
- ⑰ Barevný prostorstr. 105
- ⑱ Kontrola přeexp. a podexp.str. 106
- ⑲ Přiřazení funkcí tlačítekstr. 107

*1 Zobrazí se, pokud je nastavena Částečná barva.

*2 Zobrazí se, pokud jsou nastaveny Úpravy barev.

*3 Zobrazí se, pokud je vybraný umělecký filtr.

Změna citlivosti ISO

(ISO)

Můžete nastavit citlivost ISO.

☞ „Změna citlivosti ISO (ISO)“ (str. 70)

- 1 Stisknutím tlačítka **OK** zobrazíte LV super ovládací panel.
- 2 Pomocí tlačítek **Δ** **∇** **<** **>** vyberte možnost [ISO].
- 3 Pomocí předního přepínače vyberte možnost.

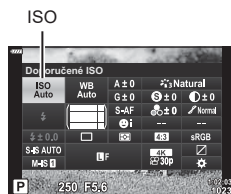



Volba režimu ostření

(Režim AF)

Můžete zvolit metodu zaostřování (režim ostření). Můžete vybrat různé metody zaostřování pro režim fotografování a režim videosekvence.

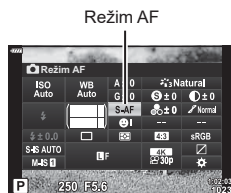
- 1 Stisknutím tlačítka **OK** zobrazíte LV super ovládací panel.
- 2 Pomocí tlačítek **Δ** **∇** **<** **>** vyberte možnost [Režim AF].
- 3 Pomocí předního přepínače vyberte možnost.





S-AF (Jednotlivý AF)	Fotoaparát zaostří jednou po namáčknutí tlačítka spouště. Po uzamčení ostření se ozve pípnutí a rozsvítí se značka potvrzení AF a rámeček AF. Tento režim je vhodný pro pořizování snímků nepohyblivých předmětů nebo předmětů s omezeným pohybem.
C-AF (Kontinuální AF)	Fotoaparát opakovaně zaostřuje po celou dobu namáčknutí tlačítka spouště. Je-li objekt zaostřen, při prvním uzamčení ostření se na displeji rozsvítí značka potvrzení AF a ozve se pípnutí. I když se objekt pohybuje, nebo pokud změňte kompozici snímku, fotoaparát se i nadále snaží zaostřit.
MF (Ruční ostření)	Tato funkce umožňuje ručně zaostřit na libovolnou pozici pomocí zaostřovacího kroužku na objektivu. 
S-AF MF (současné použití režimů S-AF a MF)	Po namáčknutí tlačítka spouště za účelem zaostření v režimu [S-AF] můžete otáčením ostřicího prstence zaostření doladit ručně.

C-AF TR (Sledování AF)	Namáčknutím tlačítka spouště zaostřete. Během držení tlačítka v této poloze pak bude fotoaparát sledovat aktuální objekt a udržovat jej zaostřený. <ul style="list-style-type: none"> • Pokud již fotoaparát nedokáže objekt sledovat, zobrazí se oblast AF červeně. Uvolníte tlačítko spouště, zaměříte objekt znovu a opět tlačítko spouště namáčkněte. • Pokud je zóna AF zobrazena červeně, automatické ostření nefunguje, i když fotoaparát objekt sleduje.
PreMF (Nastavené MF)	Fotoaparát během snímání automaticky zaostří na předem nastavený bod ostření.



- Pokud je objekt nedostatečně osvětlen, je ponořen v mlze či kouři, nebo je nedostatečně kontrastní, fotoaparát nemusí být schopen na něj zaostřit.
- Při používání objektivu systému Four Thirds nebude AF k dispozici během nahrávání videosekvence.
- Výběr režimu AF není k dispozici, pokud je objektiv se západkou MF nastaven do polohy MF a pod položkou [Západka MF] (str. 163) v Uživatelském menu je vybrána možnost [Funkční].

Nastavení pozice ostření pro předem nastavené ruční ostření

- 1** Jako režim AF vyberte možnost [Nastavené MF].
- 2** Stiskněte tlačítko  a poté tlačítko **INFO**.
- 3** Namáčkněte tlačítko spouště a zaostřete.
 - Ostření lze upravit otáčením ostřicího prstence.
- 4** Stiskněte tlačítko .
 - Funkci PreMF lze vyvolat stiskem tlačítka, kterému je přiřazena funkce [Nastavené MF] pomocí [Funkce tlačítka ]. Opětovným stiskem tohoto tlačítka se vrátíte k původnímu automatickému ostření.
 - Vzdálenost pro předem nastavený bod ostření lze nastavit pomocí položky [Nast. vzdálenosti MF] v Uživatelském menu (str. 163).



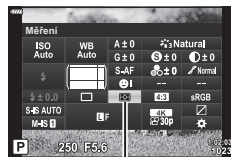

Výběr způsobu, jakým bude fotoaparát měřit jas (Měření)

Můžete zvolit, jakým způsobem bude fotoaparát měřit jas objektu.

- 1 Stisknutím tlačítka  zobrazíte LV super ovládací panel.
- 2 Pomocí tlačítek   vyberte možnost [Měření].
- 3 Pomocí předního přepínače vyberte možnost.



Měření

 Digitální ESP měření	Provádí měření expozice ve 324 oblastech snímku a stanoví optimální expozici pro danou scénu nebo objekt portrétu (je-li v menu [☉ Priorita tváře] vybrána jiná možnost než [VYP]). Tento režim se doporučuje pro obecné použití.
 Integrální měření se zdůrazněným středem	Poskytuje průměrné měření mezi objektem a osvětlením pozadí, větší váha se klade na objekt uprostřed pole.
 Bodové měření	Měří malou oblast (přibližně 2 % plochy snímku), kdy fotoaparát zaměříte na objekt, který chcete změřit. Expozice se pak nastaví podle jasů v měřeném bodu.
 Bodové měření (světla)	Zvyšuje expozici při bodovém měření. Zajistí, aby světlé objekty vypadaly světle.
 Bodové měření (stíny)	Snižuje expozici při bodovém měření. Zajistí, aby tmavé objekty vypadaly tmavě.

- Pozici bodového měření lze nastavit ve vybrané zóně AF.  [[:]] Bodové měření] (str. 170).

Vyvážení bílé zajišťuje, že bílé předměty budou na snímcích zaznamenaných fotoaparátem vypadat bílé. Většinou je vhodná volba [AUTO], avšak v případech, kdy toto nastavení neposkytuje požadovaný výsledek nebo chcete snímkům záměrně dodat barevný nádech, můžete zvolit jiné hodnoty.

- 1 Stisknutím tlačítka **OK** zobrazíte LV super ovládací panel.
- 2 Pomocí tlačítek **Δ** **▽** **<** **>** vyberte možnost [Vyvážení bílé].
- 3 Pomocí předního přepínače vyberte možnost.
 - Manuální vyvážení bílé a vlastní možnosti vyvážení bílé lze zobrazit stiskem tlačítka **OK** a následným stiskem tlačítka **INFO**.



Vyvážení bílé



Režim vyvážení bílé		Teplota barev	Světelné podmínky
Automatické vyvážení bílé	AUTO	—	Většinu normálních scén (scény obsahující objekty, které jsou bílé nebo téměř bílé) <ul style="list-style-type: none"> • Tento režim se doporučuje ve většině situací. • Můžete se rozhodnout zachovat barvy tak, jak jsou vidět pod světlem žárovky (str. 84).
Přednastavené vyvážení bílé		5300 K	Venkovní scény zalité slunce, západy slunce, ohňostroje
		7500 K	Denní snímky objektů ve stínu
		6000 K	Snímky pořízené v denním světle pod zataženou oblohou
		3000 K	Snímky pod žárovkovým osvětlením
		4000 K	Snímky pod zářivkovým osvětlením
		—	Podvodní fotografie
		5500 K	Světelné zdroje se stejnou barevnou teplotou jako blesk
Manuální vyvážení bílé (One Touch)		Barevná teplota nastavená manuálním vyvážením bílé	Situace, ve kterých chcete nastavit vyvážení bílé pro konkrétní objekt <ul style="list-style-type: none"> • Barevná teplota je nastavena na hodnotu změněnou na bílém objektu pod osvětlením, které bude použito ve výsledné fotografii (str. 84).
Vlastní vyvážení bílé	CWB	2000 K–14000 K	Situace, ve kterých dokážete určit odpovídající barevnou teplotu <ul style="list-style-type: none"> • Zvolte barevnou teplotu.





Manuální vyvážení bílé (One Touch)

Vyvážení bílé lze změřit tak, že fotoaparátem zaměříte list papíru nebo jiný bílý objekt na světle, při němž chcete fotografovat. Je to užitečné při fotografování objektu pod přirozeným světlem i pod různými světelnými zdroji s různou teplotou barev.

- 1 Po výběru možnosti [1], [2], [3] nebo [4] (manuální vyvážení bílé 1, 2, 3 nebo 4) stiskněte tlačítko  a poté tlačítko **INFO**.
- 2 Pořídte snímek bezbarvého (bílého nebo šedého) papíru.
 - Zaberte papír tak, aby vyplnil celý displej a nedopadal na něj stín.
 - Objeví se obrazovka snadného vyvážení bílé.
- 3 Vyberte možnost [Ano] a stiskněte tlačítko .
 - Nová hodnota se uloží jako přednastavené vyvážení bílé.
 - Nová hodnota zůstane uložena až do dalšího snadného vyvážení bílé. Po vypnutí přístroje se data nevymažou.

^{WB}_{AUTO} Zachovat teplé barvy

Pokud je to žádoucí, automatické vyvážení bílé lze nastavit tak, aby zachovávalo teplé barvy, jak jsou vidět při žárovkovém osvětlení. Vyvážení bílé by normálně bylo nastaveno tak, aby bílé barvy vypadaly bílé, ale pomocí této funkce lze zachovat atmosféru vytvořenou žárovkovým osvětlením.

- 1 Po výběru možnosti [AUTO] stiskněte tlačítko  a poté tlačítko **INFO**.
 - Zobrazí se možnosti položky [^{WB}_{AUTO} Zach. teplé barvy].
- 2 Označte možnost [Zap] pomocí tlačítek    na kurzorovém kříži a poté stiskněte tlačítko .

Zvolte hodnoty úprav vyvážení bílé pro jemné nastavení automatického vyvážení bílé, předvolbu vyvážení bílé a manuální vyvážení bílé.

- 1 Stisknutím tlačítka **OK** zobrazíte LV super ovládací panel.
- 2 Pomocí tlačítek **Δ ▽ < ▷** vyberte možnost [Vyvážení bílé].
- 3 Pomocí předního přepínače vyberte možnost.
- 4 Pomocí tlačítek **Δ ▽ < ▷** zvolte úpravy vyvážení bílé.
- 5 Změňte úpravy vyvážení bílé pomocí předního přepínače.
 - Stiskem tlačítka **OK** zobrazíte možnosti úpravy odstínu.

Kompenzace vyvážení bílé



Pro kompenzaci na ose A (červená-modrá)

Přesunutím posuvníku ve směru + zdůrazníte červené tóny a ve směru – zdůrazníte modré tóny.

Pro kompenzaci na ose G (zelená-purpurová)

Přesunutím posuvníku ve směru + zdůrazníte zelené tóny a ve směru – zdůrazníte purpurové tóny.

- Úpravy vyvážení bílé lze použít na všechny režimy vyvážení bílé současně.





 [Vše **WB**] (str. 171)



- Chcete-li zobrazit náhled změn vyvážení bílé, stiskněte tlačítko **Ⓢ** (video). Zobrazí se ukázkový snímek při vybraném vyvážení bílé.

Roztřesení fotoaparátu, ke kterému dochází při snímání ve špatných světelných podmínkách nebo při vysokém přiblížení, můžete omezit.

Stabilizace obrazu se aktivuje, jakmile namáčknete tlačítko spouště.



- 1 Stisknutím tlačítka  zobrazíte LV super ovládací panel.
- 2 Pomocí tlačítek     vyberte možnost Stab. obrazu.
- 3 Pomocí předního přepínače vyberte možnost.



Statický snímek (S-IS)	S-IS Vyp	Foto-I.S. Vyp	Stabilizace obrazu je vypnutá. Tuto možnost použijte, pokud fotografujete ze stativu.
	S-IS AUTO	Autom. stab. obr.	Stabilizace obrazu se použije pro pohyb ve všech osách. Pokud je detekován plynulý pohyb, fotoaparát automaticky vypne stabilizaci obrazu v dané ose.
	S-IS 1	Stabilizace otřesů všemi směry	Stabilizace obrazu se použije pro pohyb ve všech osách.
	S-IS 2	Stabilizace vertikálních otřesů	Stabilizace obrazu se použije na pohyb ve svislé ose. Použijte, pokud fotoaparátem pohybujete vodorovně.
	S-IS 3	Stabilizace horizontálních otřesů	Stabilizace obrazu se použije na pohyb ve vodorovné ose. Použijte, pokud fotoaparátem pohybujete svisle.
Video (M-IS)	M-IS Vyp	Video-I.S. Vypnuto	Stabilizace obrazu je vypnutá.
	M-IS 1	Stabilizace otřesů všemi směry	Elektronická stabilizace obrazu v kombinaci s pohybem obrazového senzoru řízeným VCM.
	M-IS 2	Stabilizace otřesů všemi směry	Pouze pohyb obrazového senzoru řízený VCM.

- Stabilizace obrazu nemusí být schopná kompenzovat příliš výrazné pohyby fotoaparátu nebo příliš dlouhé expoziční doby. V těchto případech použijte stativ.
- Když se používá stabilizace obrazu, můžete zaznamenat šum nebo vibrace.
- Nastavení zvolené přepínačem stabilizace obrazu na objektivu, pokud je jím objektiv vybaven, má přednost před nastavením fotoaparátu.



- Můžete zvolit, zda bude stabilizace obrazu fungovat, když namáčknete tlačítko spouště.  [Namáčk. se stab. obr.] (str. 165)
- Můžete upřednostnit stabilizaci obrazu v objektivu.  [Priorita stab. obr. v obj.] (str. 165)

Použití objektivů jiných systémů než Micro Four Thirds / Four Thirds

Pokud používáte objektivy jiných systémů než Micro Four Thirds nebo Four Thirds, je třeba specifikovat ohniskovou vzdálenost objektivu.

- Vyberte položku [Stab. obrazu], stiskněte tlačítko **OK**, stiskněte tlačítko **INFO**, pomocí tlačítek Δ ∇ \langle \rangle vyberte ohniskovou vzdálenost a stiskněte tlačítko **OK**.
- Vyberte ohniskovou vzdálenost mezi 0,1 mm a 1000,0 mm.
- Zvolte hodnotu, která odpovídá hodnotě uvedené na objektivu.
- Vybraná hodnota se neobnoví, pokud zvolíte funkci [Obnovit / vlastní režimy] (str. 127) > [Reset] (základní) ve **F** Fotografickém menu 1.

Použití sekvenčního snímání / samospouště

Řadu fotografií můžete pořídit tak, že stisknete a podržíte tlačítko spouště. Snímky můžete také pořídit pomocí samospouště.

☞ "Použití sekvenčního snímání / samospouště" (str. 71–76)

- 1 Stisknutím tlačítka **OK** zobrazíte LV super ovládací panel.
- 2 Pomocí tlačítek Δ ∇ \langle \rangle vyberte sekvenční snímání / samospoušť.
- 3 Pomocí předního přepínače vyberte možnost.

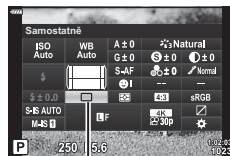

Sekvenční snímání / samospoušť

Nastavení poměru stran obrázku

Zvolte poměr šířky a výšky snímků dle vašeho záměru nebo vašich cílů při tisku či podobně. Kromě standardního poměru stran (šířka ku výšce) [4:3] fotoaparát nabízí nastavení [16:9], [3:2], [1:1] a [3:4].

- 1 Stisknutím tlačítka **OK** zobrazíte LV super ovládací panel.
- 2 Pomocí tlačítek Δ ∇ \langle \rangle vyberte [Poměr stran].
- 3 Pomocí předního přepínače vyberte možnost.

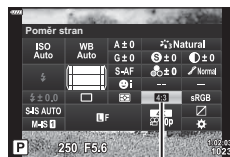

Poměr stran

- Poměr stran lze nastavit pouze pro statické snímky.
- Snímky JPEG se zaznamenávají ve vybraném poměru stran. Snímky RAW mají stejnou velikost jako obrazový senzor a zaznamenávají se v poměru stran 4:3 se značkou uvádějící zvolený poměr stran. Při prohlížení se zobrazí ořez indikující vybraný poměr stran.

Možnosti souboru fotografie a velikosti snímku



Můžete nastavit režim kvality obrazu pro statické snímky. Vyberte kvalitu vhodnou pro dané použití (např. pro zpracování na počítači, pro použití na webu atd.).

- 1 Stisknutím tlačítka zobrazíte LV super ovládací panel.
- 2 Pomocí tlačítek vyberte možnost .

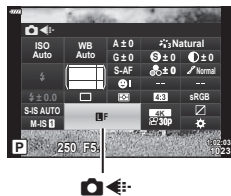

- 3 Pomocí předního přepínače vyberte možnost.

- Zvolte z následujících možností. Dostupné kombinace velikosti snímku / komprese lze vybírat v nabídkách. Uživatelské menu > [Nastavit] (str. 196)

Možnost	Velikost snímku	Kompresní poměr	Formát souboru
SF	5184 × 3888	Nejvyšší (1/2,7)	JPG
F	5184 × 3888	Vysoká (1/4)	JPG
N	5184 × 3888	Normální (1/8)	JPG
M	3200 × 2400	Normální (1/8)	JPG
RAW	5240 × 3192	Bezeztrátová komprese	ORF
RAW+JPEG	RAW a možnost JPEG zvolená výše		

- Během snímání ve vysokém rozlišení (str. 76) můžete zvolit mezi možnostmi 50M F, 25M F, 50M F+RAW a 25M F+RAW.
- Výběr možnosti Snímek s vys. rozliš. změní vybranou možnost kvality obrazu; před fotografováním zkontrolujte nastavení kvality obrazu.









- Snímky RAW sestávají z nezpracovaných obrazových dat, na která je třeba aplikovat nastavení, jako expoziční kompenzace a vyvážení bílé. Slouží jako surová data pro snímky, které budou zpracovány po pořízení. Soubory snímků RAW:
 - Mají příponu „.orf“
 - Nelze prohlížet na jiných fotoaparátech
 - Lze prohlížet na počítačích pomocí softwaru pro správu digitálních fotografií Olympus Workspace
 - Lze uložit ve formátu JPEG pomocí volby retušování [Úpravy dat RAW] (str. 153) v nabídce fotoaparátu

Velikost snímku, snímková frekvence a komprese



Zvolte možnosti kvality obrazu dostupné pro záznam videa. Při výběru zohledněte, jak bude video použito: např. zda je hodláte zpracovat na počítači nebo zda je určeno k odeslání na web. Fotoaparát dokáže uložit více kombinací velikosti snímku, snímkové frekvence a komprese, ze kterých můžete vybírat dle svých potřeb. K dispozici jsou rovněž zpomalené a vysokorychlostní video.  „Záznam zpomalených nebo zrychlených videosekvencí (Zpomalené a zrychlené videosekvence)“ (str. 92) a „Natáčení vysokorychlostních videí“ (str. 91)

- 1 Stiskem tlačítka  zobrazíte LV super ovládací panel.
- 2 Pomocí tlačítek     vyberte možnost .



- 3 Pomocí předního přepínače vyberte možnost.
 - Chcete-li změnit nastavení režimu záznamu videa, stiskněte tlačítko , poté tlačítko **INFO** a otáčejte zadním přepínačem.

Ikona kvality videa

Změny nastavení indikuje ikona [🔍←], viz níže.



Velikost snímku

FHD	Full HD*1	1920 × 1080
HD	HD*1	1280 × 720
4K	4K*1	3840 × 2160
C4K	4K Digital Cinema*1	4096 × 2160

Komprese / datový tok

A-I	All Intra*2
SF	Nejvyšší
F	Vysoká
N	Normální

• Není k dispozici, pokud je položka [Rozlišení videa] nastavena na [4K] nebo [C4K].

sn./s

60p	60p: 59,94 sn./s
50p	50p: 50,00 sn./s
30p	30p: 29,97 sn./s
25p	25p: 25,00 sn./s
24p	24p: 23,98 sn./s 24p: 24,00 sn./s (C4K)

• Rychlosti [60p] a [50p] nejsou k dispozici, pokud:

- je [Rozlišení videa] nastaveno na [FHD] a datový tok je nastavený na [A-I]
- je [Rozlišení videa] nastaveno na [4K] nebo [C4K]

• Nastavení [Rozlišení videa] na [C4K] nastaví položku [sn./s] pevně na [24p].

Typ videa

	Nastavení 1, 2, 3 nebo 4: Uložení až čtyř kombinací velikosti snímku, snímkové frekvence a komprese k pozdějšímu použití.
	Vlastní: Zvolte velikost snímku 4K nebo 4K Digital Cinema. Rovněž můžete pořizovat zrychlené nebo zpomalené videosekvence (str. 92).
—	Vysokorychlostní video „Natáčení vysokorychlostních videí“ (str. 91)

*1 Videá se ukládají ve formátu MPEG-4 AVC/H.264. Jednotlivé soubory videa mohou mít velikost až 4 GB. Souvislý záznam nemůže být delší než 29 minut.

*2 Videosekvence v režimu „All-Intra“ nepoužívají rozdílovou kompresi mezi snímky. To je výhodné z hlediska střihu, ale zvyšuje se tím velikost souboru.

- V závislosti na použité kartě může záznam skončit ještě před dosažením maximální délky.
- Výběr datového toku nemusí být při některých nastaveních k dispozici.
- Videosekvence se nahrávají v poměru stran 16:9. Videosekvence C4K se nahrávají v poměru stran 17:9.

Natáčení vysokorychlostních videí

Natáčení videa s vysokou snímkovou frekvencí. Videosekvence lze natáčet rychlostí 120 sn./s a přehrávat rychlostí 60 sn./s. Prodloužení přehrávání na dvojnásobek doby záznamu (k čemuž dochází, když je vybraná snímková frekvence přehrávání 60p) vám umožní sledovat zpomalené pohyby, které by ve skutečnosti trvaly jen okamžik. Možnost vysokorychlostních videosekvencí lze zahrnout do nabídky kvality obrazu videa. Výběrem snímkové frekvence přehrávání určujete koeficient rychlosti přehrávání.

Změny nastavení se projevují na ikoně kvality videa následujícím způsobem.

Velikost snímku

FHD	Full HD (1920 × 1080)
-----	-----------------------

Typ videa

HS	Vysokorychlostní (120 sn./s)
----	------------------------------

Snímková frekvence přehrávání

60p	60p: 59,94 sn./s; se přehrává rychlostí 0,5×
50p	50p: 50,00 sn./s; se přehrává rychlostí 0,42×
30p	30p: 29,97 sn./s; se přehrává rychlostí 0,25×
25p	25p: 25,00 sn./s; se přehrává rychlostí 0,21×
24p	24p: 23,98 sn./s; se přehrává rychlostí 0,2×

- 1 Vyberte možnost **FHD HS 60p** (záznam vysokorychlostního videa).
 - Chcete-li použít aktuální nastavení, stiskněte tlačítko **OK**. Fotoaparát opustí menu s vybranými aktuálními možnostmi.
- 2 Pokud chcete aktuální nastavení upravit, stiskněte v kroku 1 tlačítko **INFO**.
 - Tím umístíte kurzor do seznamu možností vysokorychlostního videa.
- 3 Zvolte snímkovou frekvenci přehrávání.
 - Pomocí tlačítek **Δ** **▽** na kurzorovém kříži označte požadovanou snímkovou frekvenci přehrávání.
- 4 Stiskem tlačítka **OK** vyberte označenou možnost a opusťte menu.
 - Zaostření, expozice a vyvážení bílé se během záznamu uzamknou.
 - Zvuk se nenahrává.
 - Úhel záběru se mírně zmenší.
 - Clonu, expoziční dobu, expoziční kompenzaci a citlivost ISO nelze měnit během záznamu.
 - Kódy času nelze nahrávat ani zobrazit.
 - Pokud dojde ke úpravě přiblížení během záznamu, může se změnit jas.
 - Jednotlivá videa mohou mít velikost až 4 GB.
 - Vysokorychlostní záznam videa není k dispozici, když je fotoaparát připojený k zařízení HDMI.
 - Funkce [**Stab. obrazu**] > [M-IS **I**] není k dispozici.
 - Video efekty nelze použít.
 - Režimy snímku [i-Enhance], [e-Portrét] a umělecké filtry nejsou k dispozici.
 - [Gradace] je pevně nastavena na možnost [Normální gradace].
 - Vysokorychlostní záznam videa není k dispozici během dálkového fotografování, pokud je fotoaparát připojený k chytrému telefonu.



Natáčení zpomaleného nebo zrychleného videa





(Zpomalená a zrychlená videa)

Můžete vytvářet zpomalená nebo zrychlená videa. Rychlost záznamu lze nastavit pomocí položky c v režimu Nahrávání.



1 Stisknutím tlačítka  zobrazíte LV super ovládací panel.

2 Pomocí tlačítek     vyberte možnost c.

3 Pomocí předního přepínače vyberte možnost  (vlastní režim záznamu) (str. 90) a poté stiskněte tlačítko .

- Možnost vybranou pod položkou [Pomalé/rychlé přehr.] lze změnit stiskem tlačítka **INFO**. Pomocí tlačítek   vyberte položku [Pomalé/rychlé přehr.] a poté stiskem tlačítek   zvolte faktor zvětšení a stiskněte tlačítko . Pokud chcete pořídit video se zrychleným pohybem, zvýšte koeficient násobení. Pokud chcete pořídit zpomalené video, koeficient násobení snižte. Snímková frekvence se náležitě změní.

4 Stiskem tlačítka  spusťte nahrávání.

- Opětovným stiskem tlačítka  nahrávání ukončíte.
- Video se přehraje s pevnou rychlostí, takže se bude jevit jako zpomalené nebo zrychlené.
- Zvuk se nebude nahrávat.
- Veškeré umělecké filtry režimu snímku budou zrušeny.
- Zpomalení nebo zrychlení nelze nastavit pro některé možnosti režimu c.
- Expoziční doba omezena na hodnoty ne delší než 1/24 sekundy. Nejdelší dostupná expoziční doba se mění dle nastavení položky [sn./s].

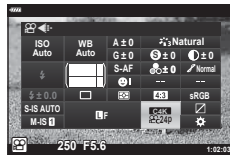

Pokud používáte blesk určený pro použití s tímto fotoaparátem, můžete zvolit režim blesku pomocí ovládacích prvků fotoaparátu a pořizovat snímky s bleskem.

■ Připojení kompatibilních blesků

Metody připojení a ovládání externích blesků se u různých blesků liší. Podrobnosti najdete v dokumentaci dodávané s bleskem. Zde uvedené pokyny platí pro blesk FL-LM3.

- Ujistěte se, že jsou fotoaparát i blesk vypnuté. Připojení nebo odpojení blesku při zapnutém fotoaparátu nebo blesku může způsobit poškození přístrojů.

1 Sejměte krytku sáněk a připojte blesk.

- Nasuňte blesk na sánky, dokud s cvaknutím nezapadne na své místo v zadní části sáněk.

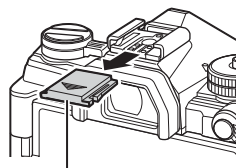

Krytka sáněk

2 Nastavte polohu hlavy blesku pro fotografování s odrazem nebo přímé osvětlení.

- Hlavu blesku lze otáčet nahoru a vlevo či vpravo.
- Pamatujte, že v případě použití osvětlení odrazem blesku nemusí být výkon blesku dostačující.

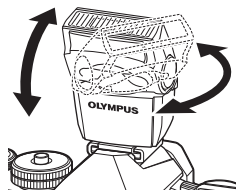
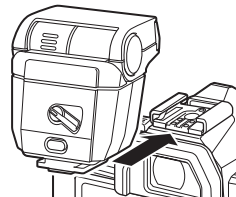

3 Otočte páčku **ON/OFF** na blesku do polohy **ON**.

- Pokud blesk nepoužíváte, otočte páčku na blesku do polohy **OFF**.



Páčka **ON/OFF**

■ Sejmutí blesku

- 1 Přidržíte tlačítko **UNLOCK** a vysuňte blesk ze sáněk.

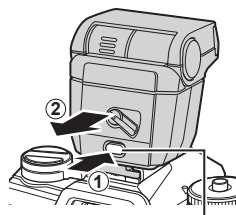
Tlačítko **UNLOCK**

Výběr režimu blesku

(Režim blesku)

Při fotografování s bleskem navrženým pro použití s tímto fotoaparátém můžete zvolit režim blesku pomocí ovládacích prvků fotoaparátu. Zapnutí připojeného blesku automaticky omezí nejkratší dostupnou expoziční dobu.

- 1 Stisknutím tlačítka **OK** zobrazíte LV super ovládací panel.
- 2 Pomocí tlačítek **Δ** **∇** **◀** **▶** vyberte možnost [Režim blesku].



Režim blesku















Režim blesku



- 3 Pomocí předního přepínače vyberte možnost.
 - Nastavení blesku jsou přístupná pomocí LV super ovládacího panelu.

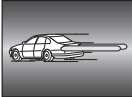

Výkon blesku



■ Režimy blesku















 Doplňkový	Povolení blesku. • Expoziční dobu lze nastavit na hodnoty mezi dobou vybranou pod položkou [ Dlouhá exp] (str. 170) a [ X-Synch.] (str. 170) v  Uživatelském menu F .
 Vypnutý	Zakázání blesku. • Blesk se neaktivuje, ani když je zapnutý.
 Redukce č. očí	Redukce „červených očí“ na portrétních fotografiích. V ostatních ohledech blesk funguje jako v režimu  (doplňkový).
 Pomalá (pomalá synchronizace přední lamely)	K zachycení hlavního objektu i pozadí se použijí dlouhé expoziční doby. • Expoziční doba se nastaví dle hodnoty expozice změřené fotoaparátem a není omezena možností nastavenou u položky [ Dlouhá exp.].
 Red. červ. očí + pom. syn.	 (pomalá synchronizace) je zkombinována s redukcí červených očí. Blesk je načasován pomocí synchronizace přední lamely.
 Pomalá2 (pomalá synchronizace zadní lamely)	Stejně jako u položky  (pomalá synchronizace). • Blesk se spustí těsně před zavřením závěrky. Za pohybujícími se objekty bude světelná stopa. 
 Manuální hodnota atd.	Blesk se spustí s nastaveným výkonem.

- Vysokorychlostní synchronizaci super FP je třeba nakonfigurovat pomocí ovládacích prvků blesku.
- V režimu [] (redukce červených očí) je závěrka uvolněna asi sekundu po prvním záblesku pro redukci červených očí. Nepohybujte fotoaparátem, dokud není fotografování dokončeno.
- [] (redukce červených očí) nemusí za určitých podmínek dosahovat požadovaných výsledků.

■ Režim blesku a expoziční doba

Rozsah dostupných expozičních dob se mění dle režimu blesku. Rozsah dostupných expozičních dob lze dále omezit pomocí možností v  Uživatelském menu.

 [X-Synch] (str. 195), [ Dlouhá exp] (str. 195)

Režim expozice	LV super ovládací panel	Režim blesku	Časování blesku	Expoziční doba
P/A		Doplňkový blesk	Synchronizace přední lamely	30–1/250 s
		Redukce červených očí		
		Blesk vypnut	—	—
		Red. červ. očí + pom. syn.	Synchronizace přední lamely	60–1/250 s
		Pomalá synchronizace přední lamely		
		Pomalá synchronizace zadní lamely	Synchronizace zadní lamely	
S/M		Doplňkový blesk	Synchronizace přední lamely	
		Redukce červených očí		
		Blesk vypnut	—	—
		Pomalá synchronizace zadní lamely	Synchronizace zadní lamely	60–1/250 s
B*		Doplňkový blesk	Synchronizace přední lamely	—
		Redukce červených očí		
		Blesk vypnut	—	—
		Pomalá synchronizace zadní lamely	Synchronizace zadní lamely	—

* Synchronizace zadní lamely není k dispozici, pokud je vybraná funkce [LIVE COMP] (str. 47).





- Nejkratší dostupná expoziční doba v případě spuštění blesku je 1/250 s. Světla pozadí na snímcích pořízených s bleskem mohou být přexponovaná.
- Rychlost synchronizace blesku pro tiché režimy (str. 74), Snímek s vys. rozliš. (str. 76) a Zaostřovací řada (str. 134) je 1/50 s. Nastavení citlivosti [ISO] na hodnotu vyšší než ISO 8000 v případě použití volby, která vyžaduje elektronickou závěrku (např. tichý režim nebo zaostřovací řada), nastaví rychlost synchronizace blesku na 1/20 s. Rychlost synchronizace blesku se rovněž nastaví na 1/20 s během krokování citlivosti ISO bracketing (str. 133).
- Při krátké vzdálenosti může být příliš jasný i nejnižší dostupný výkon blesku. Abyste předešli přexponování snímků pořízených z krátké vzdálenosti, zvolte režim **A** nebo **M** a nastavte větší clonu (vyšší clonové číslo) nebo zvolte nižší hodnotu [ISO].

Úprava výkonu blesku (Ovládání intenzity blesku)

Pokud je objekt přexponovaný nebo podexponovaný, i když je expozice zbytku snímku v pořádku, výkon blesku můžete upravit.

Kompensace blesku je dostupná ve všech režimech kromě režimu [⚡ Ruční] (ruční).

- Pokud je vybraný režim [⚡ Ruční], výkon blesku lze upravit stiskem tlačítka ▾, výběrem možnosti [⚡ PLNÝ] a následným otáčením předním přepínačem.

- 1 Stisknutím tlačítka  zobrazíte LV super ovládací panel.
- 2 Pomocí tlačítek     vyberte možnost [⚡].
- 3 Pomocí předního přepínače vyberte možnost.

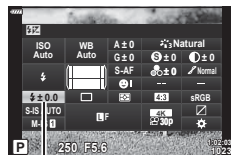



























- Změny intenzity blesku provedené pomocí externího blesku budou přidány k změnám provedeným pomocí fotoaparátu.

Zvolte způsob zpracování snímků během snímání pro vylepšení barev, tónu a dalších vlastností. Vyberte z předvoleb režimů snímku dle fotografovaného objektu nebo uměleckého záměru. Kontrast, ostrost a další nastavení lze upravit pro každý režim zvlášť. Rovněž můžete přidávat umělecké efekty pomocí uměleckých filtrů. Umělecké filtry vám poskytují možnost přidat efekty rámečků a podobně. Nastavení jednotlivých parametrů se ukládá samostatně pro každý režim snímku a umělecký efekt.

- Tato položka se vztahuje jak k fotografování, tak k záznamu videa.

■ Možnosti režimu snímku

 i-Enhance	Fotoaparát upraví barvy a kontrast pro optimální výsledky dle typu fotografovaného objektu (str. 104).
 Živé	Zvolte pro živé barvy.
 Přirozené	Zvolte pro přirozené barvy.
 Pastelové	Zvolte pro snímky, které budou později retušovány.
 Portrét	Zvýraznění pleťových tónů.
 Monochromatický	Záznam černobílých snímků. Můžete aplikovat efekty barevného filtru a zvolit barevný nádech (str. 104).
 Vlastní	Úprava parametrů režimu snímku pro vytvoření vlastní verze vybraného režimu snímku.
 e-Portrét	Vyhlazení pleti.
 Podvodní	Zpracování snímků pro zachování živých barev podvodního prostředí. • V případě výběru této možnosti doporučujeme nastavit položku [⚡+Vyvážení bílé] na [Vyp] (str. 170).
 Úpravy barev	Úprava odstínu a barev dle vašeho tvůrčího záměru (str. 100).
 Pop-Art	Použije nastavení uměleckého filtru. Rovněž lze použít umělecké efekty.
 Jemná kresba	
 Bledé a světlé barvy	
 Jemné světlo	
 Zrnitý film	
 Camera Obscura	
 Diorama	
 Cross Process	
 Jemná sépiová	
 Dramatický tón	
 Komiks	
 Akvarel	
 Retro	
 Částečná barva	
 Bez bělení	
 Instantní film	

- Umělecké filtry se aplikují pouze na kopii ve formátu JPEG. Místo samotného formátu [RAW] se automaticky zvolí kvalita obrazu [RAW+JPEG].
- V závislosti na záběru nemusí být účinek některých nastavení patrný, zatímco v jiných případech mohou být přechody tónů nerovnoměrné nebo může být výsledný snímek „zmitějšší“.



- Režimy snímku lze zobrazit nebo skrýt pomocí položky [Nastavení režimu snímku] (str. 166) v uživatelských menu.

- 1 Stisknutím tlačítka **OK** zobrazíte LV super ovládací panel.
- 2 Pomocí tlačítek **Δ** **▽** **◀** **▶** vyberte možnost [Režim snímku].

- 3 Pomocí předního přepínače vyberte možnost.
 - V závislosti na zvolené možnosti se na LV super ovládacím panelu mohou objevit parametry režimu snímku. Upravte je dle potřeby (str. 101–104).

Režim snímku

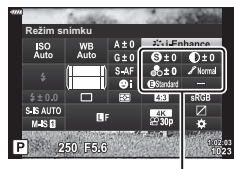

Změny závislé na zvoleném režimu

Celkové barvy snímku lze upravovat pomocí libovolné kombinace 30 odstínů a 8 stupňů sytosti.

- 1 Stisknutím tlačítka **OK** zobrazíte LV super ovládací panel.
- 2 Pomocí tlačítek **Δ ▽ ◀ ▶** vyberte možnost [Režim snímku].
- 3 Otáčením zadním přepínačem označte možnost [Úpravy barev].
 - Na LV super ovládacím panelu se objeví položka [Barva/Živé].
- 4 Označte položku [Barva/Živé] pomocí tlačítek **Δ ▽** a stiskněte tlačítko **OK**.
- 5 Upravte saturaci a odstín.
 - Otáčením předním přepínačem upravíte odstín.
 - Otáčením zadním přepínačem upravíte saturaci.
 - Stiskem a podržením tlačítka **OK** obnovíte výchozí hodnoty.
- 6 Stiskem tlačítka **OK** uložíte změny.
 - Změny lze uložit také namáčknutím tlačítka spouště.

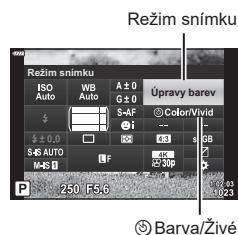

Jemné nastavení ostrosti

(Ostrost)

Úprava ostrosti snímku. Obrysy lze zdůraznit a vytvořit tak ostrý, čistý snímek. Nastavení se uloží samostatně pro každý režim snímku.

- 1 Stisknutím tlačítka **OK** zobrazíte LV super ovládací panel.
- 2 Pomocí tlačítek **Δ ▽ ◀ ▶** vyberte možnost [Ostrost].
- 3 Pomocí předního přepínače vyberte možnost.

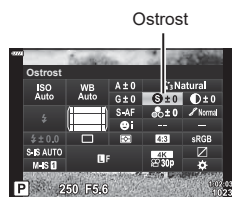

Jemné nastavení kontrastu

(Kontrast)

Nastavení kontrastu snímku. Zvýšením kontrastu zvětšíte rozdíl mezi světlými a tmavými oblastmi a dosáhnete výraznějšího snímku, který více vynikne. Nastavení se uloží samostatně pro každý režim snímku.

- 1 Stisknutím tlačítka **OK** zobrazíte LV super ovládací panel.
- 2 Pomocí tlačítek **Δ ▽ ◀ ▶** vyberte možnost [Kontrast].
- 3 Pomocí předního přepínače vyberte možnost.

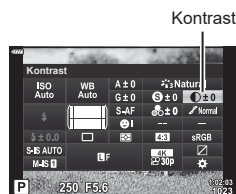

Jemné nastavení saturace

(Saturace)

Úprava saturace barev. Zvýšení saturace zvýší živost snímku. Nastavení se uloží samostatně pro každý režim snímku.

- 1 Stisknutím tlačítka **OK** zobrazíte LV super ovládací panel.
- 2 Pomocí tlačítek **Δ ▽ ◀ ▶** vyberte možnost [Saturace].
- 3 Pomocí předního přepínače vyberte možnost.

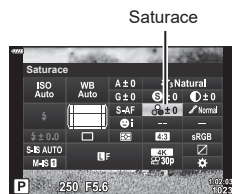

2

Snímání

Úprava jasu barev a stínování. Snímky můžete přiblížit vaší představě např. pomocí zjasnění celého snímku. Nastavení se uloží samostatně pro každý režim snímku.

- 1 Stisknutím tlačítka **OK** zobrazíte LV super ovládací panel.
- 2 Pomocí tlačítek **Δ** **∇** **◀** **▶** vyberte možnost [Gradace].
- 3 Pomocí předního přepínače vyberte možnost.

Gradace



Auto (Změna stínů)	Rozdělí obraz na jednotlivé oblasti a upraví jas pro každou z nich samostatně. Toto nastavení je účinné pro snímky s velmi kontrastními partiemi, ve kterých bílá vypadá příliš jasně nebo naopak tmavé oblasti jsou příliš tmavé.
Normální (Normální gradace)	Optimální stínování. Doporučeno ve většině situací.
Vysoká (Gradace High Key)	Použije tón vhodný pro jasný objekt.
Nízká (Gradace Low Key)	Použije tón vhodný pro světlý objekt.

Použití efektů filtrů na černobílé snímky (Barevný filtr)

Efekty barevných filtrů lze přidávat, pokud je zvolený režim snímku [Monotónní] (str. 98). V závislosti na barvě objektu mohou efekty barevných snímků objekty zesvětlit nebo zvýraznit kontrast. Oranžová dodá větší kontrast než žlutá, červená dodá větší kontrast než oranžová. Zelená je vhodná volba pro portréty apod.

- 1 Stisknutím tlačítka **OK** zobrazíte LV super ovládací panel.
- 2 Pomocí tlačítek **Δ ▽ <|>** vyberte možnost [Režim snímku].
- 3 Vyberte položku [Monotónní] pomocí předního přepínače.
- 4 Pomocí tlačítek **Δ ▽ <|>** vyberte možnost [Barevný filtr].

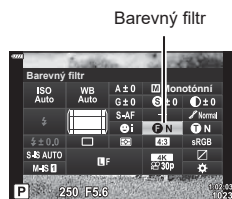

- 5 Vyberte položku pomocí předního přepínače.

N:Žádný	Žádný efekt filtru.
Ye:Žlutá	Reprodukuje jasně definovaný bílý mrak s přirozeně modrým nebem.
Or:Oranžová	Mírně zdůrazní modrou oblohu nebo světlo zapadajícího slunce.
R:Červená	Více zvýrazní modrou oblohu nebo podzimní listí.
G:Zelená	Dodá pleťovým tónům na portrétech hřejivý nádech. Zelený filtr rovněž zdůrazní červené odstíny na rtěnce.

Nastavení tónu černobílého snímku (Monochromat. barvy)

Přidání barevného nádechu černobílým snímkům v režimu [Monotónní] (str. 98).

- 1 Stisknutím tlačítka **OK** zobrazíte LV super ovládací panel.
- 2 Pomocí tlačítek **Δ** **∇** **<|>** vyberte možnost [Režim snímku].
- 3 Vyberte položku [Monotónní] pomocí předního přepínače.
- 4 Pomocí tlačítek **Δ** **∇** **<|>** vyberte možnost [Monochromat. barvy].

Monochromat. barvy

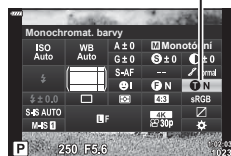

- 5 Pomocí předního přepínače vyberte možnost.

N:Normální	Vytváří normální černobílý snímek.
S:Sépiová	Fotografování v monochromatických barvách se sépiovým nádechem.
B:Modrá	Fotografování v monochromatických barvách s modrým nádechem.
P:Purpurová	Fotografování v monochromatických barvách s purpurovým nádechem.
G:Zelená	Fotografování v monochromatických barvách se zeleným nádechem.

Nastavení efektů i-Enhance (Efekt)

Zvolte intenzitu efektu i-Enhance, když je vybrán režim snímku [i-Enhance] (str. 98).

- 1 Stisknutím tlačítka **OK** zobrazíte LV super ovládací panel.
- 2 Pomocí tlačítek **Δ** **∇** **<|>** vyberte možnost [Efekt].
- 3 Pomocí předního přepínače vyberte možnost.

Efekt



i Nizký (Efekt: Nizký)	Přidá do snímků slabý efekt i-Enhance.
i Standardní (Efekt: Standardní)	Přidá do snímků efekt i-Enhance mezi hodnotami „nízký“ a „vysoký“.
i Vysoký (Efekt: Vysoký)	Přidá do snímků silný efekt i-Enhance.

Nastavení formátu reprodukce barev (Barevný prostor)

Můžete zvolit formát, který zajistí správnou reprodukci barev, když jsou snímky reprodukovány na displeji nebo tiskárně. Tato možnost odpovídá položce [Barevný prostor] (str. 171) v Uživatelském menu.

- 1 Stisknutím tlačítka **OK** zobrazíte LV super ovládací panel.
- 2 Pomocí tlačítek **Δ** **∇** **<** **>** vyberte možnost [Barevný prostor].
- 3 Pomocí předního přepínače vyberte možnost.

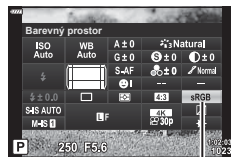

Barevný prostor

sRGB	Zavedená norma barevného prostoru pro systémy Windows. Je široce podporována displeji, tiskárny, digitálními fotoaparáty a počítačovými aplikacemi. Toto nastavení je doporučeno ve většině situací.
AdobeRGB	Norma barevného prostoru definovaná společností Adobe Systems Inc. Umožňuje reprodukovat širší gamut barev než sRGB. Přesná reprodukce barev je dostupná pouze u softwaru a zařízení (displejů, tiskáren a pod.), které tuto normu podporují. Na začátku názvu souboru se objeví podtržítka („_“) (např. „_xxx0000.jpg“).

- [AdobeRGB] není k dispozici v režimech **AUTO** (AUTO, str. 49), **SCN** (str. 50), **ART** (str. 55), HDR ani v režimu videa (📹).

Změna jasu světlých a tmavých oblastí

(Kontrola přeexp. a podexp.)

Oddělené nastavení jasu pro světlé, střední a tmavé tóny. Získáte větší kontrolu nad expozicí než se samotnou expoziční kompenzací. Můžete selektivně ztmavit světlé nebo zesvětlit tmavé oblasti.

- 1 Stisknutím tlačítka **OK** zobrazíte LV super ovládací panel.



Kontrola přeexp. a podexp.

- 2 Pomocí tlačítek **Δ** **▽** **<|>** vyberte možnost [Kontrola přeexp. a podexp.] a poté stiskněte tlačítko **OK**.

- 3 Stiskem tlačítka **INFO** zvolte požadovaný tónový rozsah.

- Tónový rozsah se změní po každém stisknutí tlačítka.

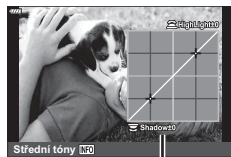

Vybraný tónový rozsah

- 4 Otáčením přepínačů zvolte požadované nastavení.

- **Vybraná možnost [Sv. a Tm.]**

Světlé tóny upravte předním přepínačem a tmavé zadním.

- **Vybraná položka [Střední tóny]**

Použijte přední či zadní přepínač.

- Stisknutím a podržením tlačítka **OK** obnovíte původní křivku.

- 5 Stisknutím tlačítka **OK** uložte změny.

- Změny lze uložit také namáčknutím tlačítka spouště.

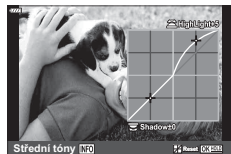

Tlačítkům lze vedle jejich stávajících funkcí přiřadit jiné funkce.

Funkce přiřazené pomocí nastavení [📷 Funkce tlačítka] jsou účinné pouze během fotografování. Funkce přiřazené pomocí nastavení [📷 Funkce tlačítka] jsou účinné pouze v režimu [📷] (video) (str. 145).

■ Přizpůsobitelné ovládací prvky

Tlačítko	Původní nast
ISO Funkce tlačítka	ISO
📷 Funkce tlačítka	📷 (Expoziční kompenzace)
Funkce Ⓞ	Ⓞ REC
Funkce AEL/AFL	AEL/AFL
📷/📷 Funkce tlačítka	📷/📷 (Fotografie), 📷 (Video)
Funkce O	O

Tlačítko	Původní nast
📷 Funkce	📷 (Fotografie), 📷 (Video)
📷 Funkce *1*2	Výběr zóny AF (Statický snímek), Přímá volba (Video)
▶ Funkce *3	⚡ (Fotografie), Elektronický zoom *5 (Video)
▼ Funkce *3	📷/📷 (Fotografie), Vyvážení bílé (Video)
📷 Funkce *4	AF Stop

*1 Možnost [Přímá volba] pro tlačítko 📷 platí pro každé z tlačítek Δ ▽ ◀ ▶.

*2 Pokud tlačítku 📷 přiřadíte funkci [📷], můžete ho použít pro výběr oblasti AF.

*3 Aby bylo možno použít možnosti [▶ Funkce] a [▼ Funkce], je třeba nejprve vybrat pro položku [📷 Funkce] možnost [Přímá volba].

*4 Tlačítko 📷 lze použít pro funkce dostupné na některých objektivěch.

*5 K dispozici pouze u objektivů s elektronickým transfokátorem.

Pokud chcete změnit funkci přiřazenou tlačítku, použijte následující postup.

- 1 Stisknutím tlačítka OK zobrazíte LV super ovládací panel.
- 2 Pomocí tlačítek Δ ▽ ◀ ▶ vyberte možnost [Funkce tlačítka] a poté stiskněte tlačítko OK.
 - V režimu fotografování se zobrazí [📷 Funkce tlačítka] v Uživatelském menu (str. 164) a v režimu videa se zobrazí [📷 Funkce tlačítka] v menu [📷 Tlač./přepínač/páčka] (str. 145).
- 3 Označte požadovaný ovládací prvek pomocí tlačítek Δ ▽ na kurzorovém kříži a stiskněte tlačítko ▶.
- 4 Označte funkci pomocí tlačítek Δ ▽ a stiskem tlačítka OK ji přiřaďte vybranému ovládacímu prvku.

















- Dostupné možnosti se u jednotlivých tlačítek liší.











Funkce tlačítka







■ Dostupné role



















Role	Funkce
AF Stop	Pozastavení automatického ostření. Zaostrění se uzamkne a automatické ostření je pozastaveno, dokud nestisknete příslušný ovládací prvek. Platí pouze pro tlačítka L-Fn na objektivu.
AEL/AFL (AEL/AFL)	Aretace zaostrění a/nebo expozice. V případě použití pro aretaci expozice ovládací prvek po stisknutí aretuje expozici a po dalším stisknutí aretaci vypne. Chování ovládacího prvku lze vybrat pomocí položky [📷 AEL/AFL] v nabídce ⚙ Uživatelské menu A1 (str. 175).
REC (záznam videa)	Ovládací prvek funguje jako tlačítko záznamu videosekvence. Stiskem záznam spustíte nebo zastavíte.
Přímá volba (📷/[::]/*/↔)	Přiřadíte role tlačítkům na kurzorovém kříži (△ ▽ ◀ ▶). Lze přiřadit následující role: Tlačítko <[::] (výběr oblasti AF) Tlačítko △: 📷 (expoziční kompenzace) Tlačítko ▶: ⚡ (blesk) Tlačítko ▽: 📷/🔄 (režim spouště) • Pomocí položek [▶ Funkce] a [▼ Funkce] přiřadíte role tlačítkům ▶ a ▽.
Náhled (🔍)	Zastavení clony na vybrané hodnotě. Tato funkce umožňuje zobrazit náhled hloubky ostrosti. Při stisknutí tohoto tlačítka se clona zastaví na aktuálně vybrané hodnotě. Možnosti náhledu lze vybrat pomocí položky [🔍 Nastavení] v nabídce ⚙ Uživatelské menu D2 (str. 167). • Tato role je dostupná pouze pro položku [📷 Funkce tlačítka].
(📷) (manuální vyvážení bílé)	Měření hodnoty pro manuální vyvážení bílé (str. 84). Zaberte referenční objekt (list papíru nebo podobně) na displeji, poté stiskněte a podržte příslušný ovládací prvek a stiskněte tlačítko spouště. Zobrazí se seznam možností manuálního vyvážení bílé, ze kterého můžete vybrat pozici, do které bude nová hodnota uložena. • Tato role je dostupná pouze pro položku [📷 Funkce tlačítka].
Volba zóny AF ([::])	Upravte nastavení oblasti AF. Můžete zvolit režim (str. 65) a polohu oblasti AF (str. 66) a upravit nastavení AF s prioritou obličeje/očí (str. 67). Stiskem ovládacího prvku zobrazíte výběr oblasti AF. Pomocí předního nebo zadního přepínače vyberete režim oblasti AF a nastavení AF s prioritou obličeje/očí a pomocí kurzorového kříže oblast AF umístíte.
[::] Výchozí (výchozí poloha AF) ([::]HP)	Vyvolání dříve uložených nastavení „výchozí oblasti“ pro položky [Režim AF], [Režim cíle AF] a [Bod cíle AF]. Stiskem ovládacího prvku vyvoláte uložená nastavení a opětovným stiskem obnovíte předtím platná nastavení. Nastavení výchozí oblasti se ukládají pomocí položky [[::] Nast. výchozí] v nabídce ⚙ Uživatelské menu A2 (str. 179). • Tato role je dostupná pouze pro položku [📷 Funkce tlačítka].









Role	Funkce
MF (přepínání AF/MF)	Přepínání mezi AF a MF. Jedním stiskem zvolíte MF a druhým se vrátíte do předchozího režimu. Režim ostření lze zvolit také podržením tlačítka a otáčením přepínače. Tato volba nemá žádný vliv, pokud je pod položkou [ Funkce Fn páčky] vybrána možnost [Režim2].
RAW  (Kvalita RAW)	Přepínání mezi nastavením RAW + JPEG a JPEG []. Stiskem ovládacího prvku přepnete z formátu RAW nebo JPEG na RAW + JPEG nebo z formátu RAW + JPEG na JPEG. Podržením tohoto tlačítka a otáčením přepínače rovněž můžete vybrat kvalitu obrazu. • Tato role je dostupná pouze pro položku [ Funkce tlačítka].
Testovací snímek ( TEST)	Pořídte zkušební snímek. Účinek vybraných nastavení můžete prohlížet na skutečné fotografii. Pokud ovládací prvek podržíte při stisknutí tlačítka spouště, budete moci zobrazit výsledky, ale snímek nebude uložen na paměťovou kartu. • Tato role je dostupná pouze pro položku [ Funkce tlačítka].
 (Podvodní široký / Podvodní makro)	Stisknutím tlačítka přepnete mezi režimem  a  . Stiskem a podržením tohoto tlačítka se vrátíte do původního režimu snímání. Pokud používáte objektiv s elektronickým zoomem, přepínání mezi  a  se automaticky nastaví na širokoúhlý režim nebo teleobjektiv. • Tato role je dostupná pouze pro položku [ Funkce tlačítka].
Expozice  ()	Úprava nastavení expozice. Podržte ovládací prvek a otáčejte předním nebo zadním přepínačem. Alternativně můžete stiskem tlačítka aktivovat nastavení a poté otáčet přepínači. Dostupná nastavení se u jednotlivých režimů snímání liší: [P]: Pomocí předního či zadního přepínače nebo tlačítky <D> na kurzorovém kříži nastavte expoziční kompenzaci. Tlačítka Δ ∇ nastavte posunutí programu. [A]: Pomocí předního či zadního přepínače nebo tlačítka <D> na kurzorovém kříži nastavte expoziční kompenzaci. Pro clonu použijte tlačítka Δ ∇. [S]: Pomocí předního či zadního přepínače nebo tlačítka <D> na kurzorovém kříži nastavte expoziční kompenzaci. Tlačítka Δ ∇ nastavte expoziční dobu. [M]: Pomocí zadního přepínače nebo tlačítka Δ ∇ na kurzorovém kříži nastavte expoziční dobu. Předním přepínačem nebo tlačítka <D> nastavte clonu. [B]: Pomocí zadního přepínače nebo tlačítka Δ ∇ na kurzorovém kříži přepněte mezi režimy BULB/TIME a Živá kompozitní fotografie. Předním přepínačem nebo tlačítka <D> zvolte clonu.
Digitální telekonvertor ()	Zapnutí nebo vypnutí digitálního telekonvertoru (str. 130). Jedním stisknutím přiblížíte, druhým oddálíte.
Korekce lichoběžníku ()	Stiskem ovládacího prvku zobrazíte nastavení korekce lichoběžníku (str. 141). Po úpravě nastavení opětovným stiskem ovládacího prvku opustíte. Chcete-li korekci lichoběžníku opustit, ovládací prvek stiskněte a podržte. • Tato role je dostupná pouze pro položku [ Funkce tlačítka].

Role	Funkce
Korekce rybiho oka ()	Povolení korekce rybiho oka (str. 198). Jedním stiskem korekci rybiho oka zapnete. Opětovným stiskem jej zakážete. Podržte tlačítko a otáčením předního či zadního přepínače vyberte z možností položky [Uhel] 1, 2 a 3. • Tato role je dostupná pouze pro položku  Funkce tlačítka].
Zvětšit (Q)	Jedním stiskem ovládacího prvku zobrazíte přibližovací rámeček a dalším stiskem přiblížíte obraz (str. 68). Třetím stiskem přiblížení opustíte; chcete-li skryt přibližovací rámeček, ovládací prvek stiskněte a podržte. K umístění přibližovacího rámečku použijte dotykové ovládání nebo kurzorový kříž (  ).
HDR	Povolení HDR (str. 137). Jedním stiskem povolíte režim HDR. Opětovným stiskem jej zakážete. Podržením tlačítka a otáčením předním či zadním přepínačem lze upravovat nastavení HDR, včetně bracketingu HDR. • Tato role je dostupná pouze pro položku  Funkce tlačítka].
BKT	Povolení bracketingu (str. 132). Jedním stiskem povolíte bracketing. Opětovným stiskem jej zakážete. Podržením tlačítka a otáčením předním či zadním přepínačem lze upravovat nastavení režimu [Bracketing]. • Tato role je dostupná pouze pro položku  Funkce tlačítka].
ISO	Úprava nastavení [ISO] (str. 70). Podržte ovládací prvek a otáčejte předním nebo zadním přepínačem. Alternativně můžete stiskem tlačítka aktivovat nastavení a poté otáčet přepínači. Pomocí předního či zadního přepínače nebo tlačítka  na kurzorovém kříži upravte nastavení.
Vyvážení bílé (vyvážení bílé)	Úprava nastavení [Vyvážení bílé] (str. 83). Podržte ovládací prvek a otáčejte předním nebo zadním přepínačem. Alternativně můžete stiskem tlačítka aktivovat nastavení a poté otáčet přepínači. Pomocí předního či zadního přepínače nebo tlačítka  na kurzorovém kříži upravte nastavení.
Multi funkce*	Nakonfigurujte ovládací prvek pro použití jako multifunkční tlačítko (str. 113). Podržením ovládacího prvku a otočením předního nebo zadního přepínače vyberete prováděnou funkci. Vybranou funkci lze provést stiskem ovládacího prvku.
Zvýraznění	Zapnutí nebo vypnutí zvýraznění při zaostření (str. 180). Jedním stiskem zvýraznění zapnete a dalším vypnete. Když je zvýraznění zapnuté, lze zobrazit možnosti zvýraznění (barva, míra) stisknutím tlačítka INFO .

* Multifunkčnímu tlačítku lze přiřadit následující role:

-  (Kontrola přeexp. a podexp.),  (Úpravy barev),  (ISO),  (Vyvážení bílé),
Q (Zvětšit),  (Poměr stran),  (Simul. optický hled.),  (Zvýraznění)

Role	Funkce
 Zobrazení vodov.	Zobrazení digitální vodováhy. Jako vodováha funguje pruh expozice v hledáčku. Opětovným stiskem ovládacího prvku funkci ukončíte. Tato možnost se projeví, pokud je pod položkou [Styl EVF] (str. 197) v nabídce  Uživatelské menu  vybraná možnost [Styl 1] nebo [Styl 2].
 Výběr zobrazení (výběr zobrazení)	Přepínání mezi fotografováním přes hledáček a živým zobrazením. Pokud je položka [Aut. přepínač EVF] (str. 173) nastavená na možnost [Vyp], zobrazení se přepíná mezi hledáčkem a displejem. Stiskem a podržením ovládacího prvku zobrazíte možnosti funkce [Aut. přepínač EVF].
Simul. optický hled. 	Povolí [Simul. optický hled.] (str. 173). Jedním stiskem zapnete simulaci optického hledáčku. Opětovným stiskem ji vypnete. <ul style="list-style-type: none"> • Tato role je dostupná pouze pro položku  Funkce tlačítka].
Omezovač AF	Povolí omezovač AF (str. 163). Jedním stiskem povolíte funkci [Omezovač AF]. Opětovným stiskem jej zakážete. Podržením tlačítka a otáčením předním či zadním přepínačem lze vybírat ze tří uložených nastavení. <ul style="list-style-type: none"> • Tato role je dostupná pouze pro položku  Funkce tlačítka].
Nastavené MF (PreMF)	Zapnutí nebo vypnutí položky  Režim AF] > [Nastavené MF] (str. 80). Jedním stiskem povolíte předvolbu MF a dalším obnovíte předchozí režim ostření. Alternativně můžete vybrat položku  Režim AF] podržením ovládacího prvku a otáčením přepínače. Výběr režimu ostření pomocí vlastních ovládacích prvků není k dispozici, pokud je pod položkou  Funkce páčky Fn] vybraná možnost [Režim2] (str. 164).
Nastavení informací o objektivu (Exif Objektivy)	Vyvolání dříve uložených údajů o objektivu (str. 196). Uložené údaje pro aktuální objektiv můžete vyměnit v případě jeho výměny apod.
IS Režim	Zapnutí nebo vypnutí funkce [Stab. obrazu] (str. 86). Jedním stiskem vyberete možnost [Vyp] a dalším stabilizaci obrazu zapnete. Podržením ovládacího prvku a otáčením předním či zadním přepínačem máte k dispozici možnosti funkce [Stab. obrazu].
Kontrola blikání 	Úprava nastavení funkce [Kontrola blikání] (194). Stiskem ovládacího prvku přepnete na možnost [Zap]. Při náhledu výsledků na displeji upravte expoziční dobu. Opětovným stiskem ovládacího prvku zobrazíte informace o snímání a získáte přístup k dalším nastavením. Stiskem a podržením ovládacího prvku nastavíte položku [Kontrola blikání] na možnost [Vyp].
Režim blesku 	Úprava nastavení blesku (str. 95). Jedním stiskem zobrazíte možnosti blesku a dalším stiskem vyberte označenou možnost a opustíte nastavení. Pomocí předního či zadního přepínače nebo tlačítka   na kurzorovém kříži označte nastavení. <ul style="list-style-type: none"> • Tuto funkci lze přiřadit pouze tlačítkům  a . Nejprve je třeba nastavit položku [ Funkce] na možnost [Přímá volba]. • Tato role je dostupná pouze pro položku  Funkce tlačítka].

Role	Funkce
 (sériové snímání / samospoušť)	Výběr režimu spouště (sériové snímání / samospoušť) (str. 71). Stiskněte tlačítko pro zobrazení možností režimu spouště a poté předním či zadním přepínačem nebo pomocí tlačítek <◀▶> na kurzorovém kříži zvolte režim. • Tato role je dostupná pouze pro položku  Funkce tlačítka.
Zámek  (zámek dotykového ovládání)	Uzamčení dotykového ovládání. Jedním stiskem a podržením dotykové ovládání uzamknete, druhým je odemknete. • Tuto funkci lze přiřadit pouze tlačítkům ▶ a ▼. Nejprve je třeba nastavit položku [ Funkce] na možnost [Přímá volba].
Elektr. zoom	Přiblížení a oddálení na objektivěch s elektronickým transfokátorem. Po stisknutí ovládacího prvku proveďte pomocí kurzorového kříže přiblížení nebo oddálení. Tlačítka ▲ nebo ▶ na kurzorovém kříži záběr přiblížíte, tlačítka ▼ nebo ◀ jej oddálíte. • Tuto funkci lze přiřadit pouze tlačítkům ▶ a ▼. Nejprve je třeba nastavit položku [ Funkce] na možnost [Přímá volba].
Video  ()	Přiblížení nebo oddálení pomocí telekonvertoru při videu (str. 59). Jedním stiskem ovládacího prvku zobrazíte přibližovací rámeček a dalším stiskem přiblížíte obraz. Třetím stiskem přiblížení opustíte; chcete-li skrýt přibližovací rámeček, ovládací prvek stiskněte a podržte. K umístění přibližovacího rámečku použijte dotykové ovládání nebo kurzorový kříž (▲ ▼ ◀ ▶). • Tato role je dostupná pouze pro položku  Funkce tlačítka.
S-AF	Ostření pomocí režimu [S-AF]. Stiskem ovládacího prvku zaostříte. Ostření je aretováno po dobu, kdy je ovládací prvek stisknutý. • Tato role je dostupná pouze pro položku  Funkce tlačítka.
Vypnuto	Ovládací prvek není použit.

■ Používání multifunkčních možností (Multi funkce)

Přiřadíte více funkcí jednomu tlačítku.

- Chcete-li použít multi funkci, nejprve musíte přiřadit možnost [Multi funkce] ovládacímu prvku fotoaparátu (str. 107).

Výběr funkce

- 1 Podržte tlačítko, kterému je přiřazena [Multi funkce], a otočte předním či zadním přepínačem.

- Otáčejte přepínačem, dokud není označena požadovaná funkce. Uvolněním tlačítka vyberte označenou položku.



- 2 Stiskněte tlačítko, kterému je přiřazena [Multi funkce].

- 3 Upravte nastavení.

Kontrola přexp. a podexp.	Upravte jas pomocí předního nebo zadního přepínače. Stiskem tlačítka INFO lze zvolit tónový rozsah (světlé, tmavé, střední tóny).
Úpravy barev	Pomocí předního přepínače upravte odstín a pomocí zadního saturaci.
ISO	Vyberte nastavení pomocí předního nebo zadního přepínače.
Vyvážení bílé	
Zvětšit	Zobrazí se přibližovací rámeček.
Poměr stran	Vyberte nastavení pomocí předního nebo zadního přepínače.
Simul. optický hled.	Stisknutím tohoto tlačítka lze funkci zapnout nebo vypnout.
Zvýraznění	

- Můžete vybrat zobrazené možnosti.  [Nastavení multi funkce] (str. 166)

3 Prohlížení

Zobrazení informací při přehrávání

Zobrazení informací o přehrávání

Zjednodušené zobrazení

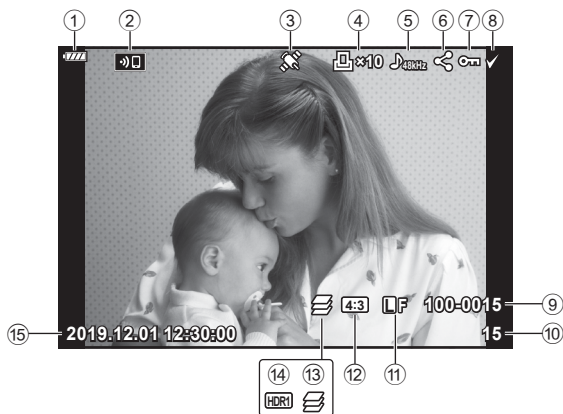

Celkové zobrazení

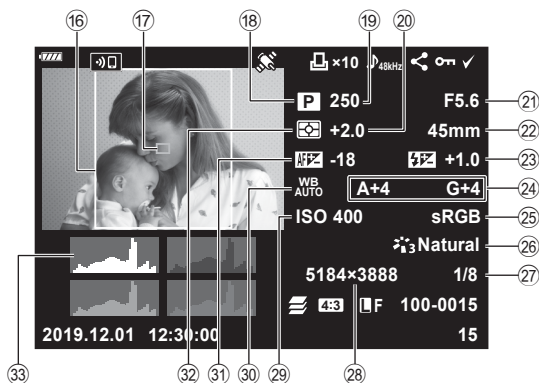

- | | |
|--|---|
| ① Stav baterie.....str. 26 | ⑪ Volič zóny AFstr. 65 |
| ② Připojení k bezdrátové síti LANstr. 200–207 | ⑫ Režim snímání..... str. 34–59 |
| ③ Přidání informací GPS.....str. 205 | ⑬ Expoziční doba str. 37–43 |
| ④ Objednávka tisku
Počet vytištěných snímkůstr. 120 | ⑭ Expoziční kompenzace.....str. 64 |
| ⑤ Zvuková nahrávkastr. 122 | ⑮ Hodnota clony..... str. 37–43 |
| ⑥ Příkaz sdílení str. 119 | ⑯ Ohnisková vzdálenost |
| ⑦ Ochranastr. 118 | ⑰ Ovládání intenzity blesku.....str. 97 |
| ⑧ Vybraný snímekstr. 119 | ⑱ Úpravy vyvážení bíléstr. 85 |
| ⑨ Číslo souboru.....str. 172 | ⑲ Barevný prostorstr. 105 |
| ⑩ Číslo snímku | ⑳ Režim snímkustr. 98, 129 |
| ⑪ Kvalita snímkustr. 88, 129 | ㉑ Komprimační poměrstr. 196 |
| ⑫ Poměr stranstr. 87 | ㉒ Počet pixelůstr. 196 |
| ⑬ Skládání makro.....str. 134 | ㉓ Citlivost ISOstr. 70, 80 |
| ⑭ Snímek HDR.....str. 137 | ㉔ Vyvážení bíléstr. 83 |
| ⑮ Datum a čas.....str. 27 | ㉕ Nastavení zaostření.....str. 163 |
| ⑯ Hranice měřůstr. 87 | ㉖ Režim měřenístr. 82 |
| | ㉗ Histogram |

Přepnutí informačního displeje

Informace zobrazené během přehrávání můžete přepínat pomocí tlačítka **INFO**.

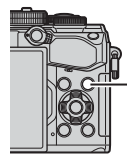

Tlačítko **INFO**

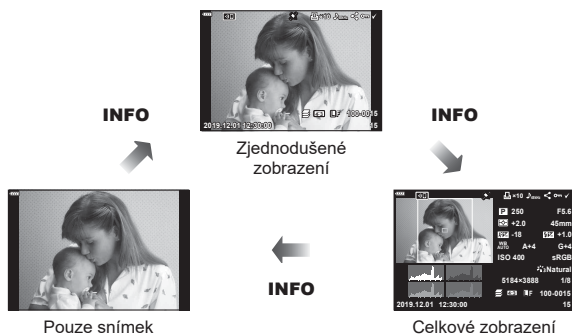

- Do informací zobrazených během přehrávání můžete přidat histogram, přeexponované a podexponované oblasti a prohlížeč panel. [Info] (str. 188)

Prohlížení fotografií a videosekvencí

1 Stiskněte tlačítko .



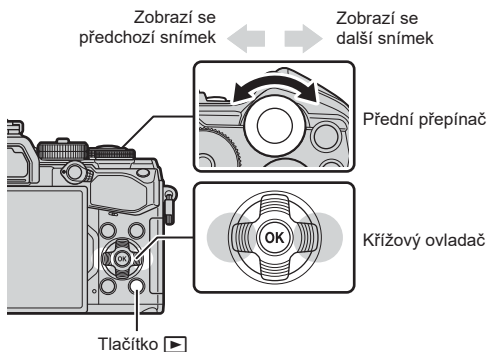





















- Zobrazí se poslední fotografie nebo videosekvence.
- Předním přepínačem () nebo křížovým ovladačem vyberte požadovanou fotografii nebo videosekvenci.
- Namáčknutím spouště do poloviny obnovíte režim snímání.



Statický snímek





Video

Zadní přepínač ()	Přiblížení () / Index ()
Přední přepínač ()	Předchozí () / Další () Tato funkce je rovněž dostupná během zvětšení při přehrávání.
Křížový ovladač (   )	Přehrávání jednoho snímku: další () / předchozí () / hlasitost přehrávání ( ) Zvětšení při přehrávání: změna pozice zvětšení Během zvětšení při přehrávání můžete zobrazit další snímek () nebo předchozí snímek () stisknutím tlačítka INFO . Opětovným stiskem tlačítka INFO zobrazíte zvětšovací rámeček a pomocí tlačítek     můžete měnit jeho pozici. Náhledové zobrazení / detailní přehrávání: označení snímku
Tlačítko INFO	Zobrazí informace o snímku
Tlačítko  ()	Výběr snímku (str. 119)
Tlačítko  (AEL/AFL)	Ochrana snímku (str. 118)
Tlačítko 	Odstranění snímku (str. 119)
Tlačítko 	Zobrazení menu (v zobrazení kalendáře stisknutím tohoto tlačítka přejdete na prohlížení jednoho snímku)

Rychlé hledání snímků

(Náhledové zobrazení a zobrazení kalendáře)



- Při přehrávání po jednom snímku můžete otočením zadního přepínače do polohy  zobrazit náhledy. Dalším otočením přepnete na zobrazení kalendáře.
- Otočením zadního přepínače do polohy  se vrátíte do režimu přehrávání jednotlivých snímků.



- Počet snímků v náhledovém zobrazení můžete změnit.  [Nastavení ] (str. 189)

Přiblížení

(Přiblížení při prohlížení)





V režimu přehrávání jednotlivých snímků, otočte hlavním přepínačem  pro přiblížení. Otočením přepínače do polohy  se vrátíte do režimu přehrávání jednotlivých snímků.







Otáčení snímků

(Otáčení)

Určete, zda se mají snímky otáčet.

- 1 Zobrazte snímek a stiskněte tlačítko .
- 2 Vyberte možnost [Otáčení] a stiskněte tlačítko .
- 3 Stisknutím tlačítka  otočíte snímek vlevo a stisknutím tlačítka  otočíte snímek vpravo. Snímek se otočí po každém stisknutí tlačítka.
 - Stisknutím tlačítka  uložíte nastavení a ukončete funkci.
 - Otočený snímek bude uložen s aktuální orientací.
 - Videosekvence a chráněné snímky otáčet nelze.



- Fotoaparát lze nakonfigurovat, aby automaticky otáčel snímky s orientací na výšku během prohlížení.   Menu přehrávání >  (str. 153)
Pokud je položka  nastavená na možnost [Vyp], možnost [Otáčení] není k dispozici.

Přehrávání videosekvencí

Vyberte video a stisknutím tlačítka **OK** zobrazíte nabídku přehrávání. Vyberte možnost [Přehr. video] a stisknutím tlačítka **OK** spusťte přehrávání. Rychlé převíjení dozadu/ dopředu pomocí tlačítek **◀/▶**. Chcete-li přehrávání pozastavit, znovu stiskněte tlačítko **OK**. Když je přehrávání pozastaveno, můžete stisknutím tlačítka **△** zobrazit první snímek a stisknutím tlačítka **▽** zobrazíte poslední snímek. Pomocí tlačítek **◀▶** nebo předního přepínače (**⊕**) zobrazíte předchozí nebo další snímek. Přehrávání ukončíte tlačítkem **MENU**.



Přehrávání videí větších než 4 GB

Dlouhá videa mohou překročit velikost 4 GB. Videa větší než 4 GB se zaznamenají do více souborů. Soubory lze přehrávat jako jedno video.

- 1 Stiskněte tlačítko **▶**.
 - Zobrazí se poslední pořízený snímek.
- 2 Zobrazte dlouhé video, které chcete přehrát, a stiskněte tlačítko **OK**.
 - Zobrazí se následující možnosti.

[Přehrát od začátku]:	Přehraje celý rozdělený film
[Přehr. video]:	Přehraje soubory samostatně
[Odstranit celé ☞]:	Odstraní všechny části rozděleného videa
[Smazat]:	Odstraní jednotlivé soubory

- K přehrávání videa na počítači doporučujeme použít nejnovější verzi aplikace Olympus Workspace (str. 209). Před prvním spuštěním softwaru připojte fotoaparát k počítači.

Ochrana snímků



Chraňte snímky před nechtěným odstraněním. Zobrazte snímek, který chcete ochránit, a stiskněte tlačítko **OK** (**AEL/AFL**). U snímku se objeví ikona **OK** (ochrana). Opětovným stiskem tlačítka **OK** (**AEL/AFL**) ochranu zrušíte. Tuto operaci lze použít také na více vybraných snímků. **☞** „Výběr více snímků (**OK**, Smazat vybrané, Vybrán příkaz sdílení)“ (str. 119)

- Formátováním karty se smažou všechna na ní uložená data včetně chráněných snímků.

Ikona **OK** (ochrana)



Odstraňování snímků

(Smazat)

Zobrazte snímek, který chcete smazat, a stiskněte tlačítko . Vyberte možnost [Ano] a stiskněte tlačítko . Můžete vymazat snímky bez potvrzení změnou nastavení tlačítek.

[Rychlé smazání] (str. 173)

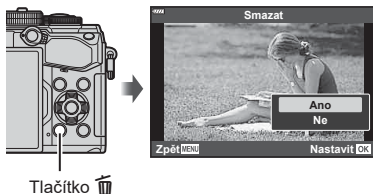

Výběr snímků ke sdílení

(Příkaz sdílení)

Snímky, které chcete přenést do chytrého telefonu, můžete vybrat předem.

Při prohlížení snímků, které chcete přenést, zobrazte stisknutím tlačítka menu přehrávání. Po výběru položky [Příkaz sdílení] a stisknutí tlačítka nastavte pomocí tlačítek nebo příkaz sdílení pro snímek a zobrazí se ikona . Chcete-li příkaz sdílení zrušit, stiskněte tlačítko nebo .

Snímky, které chcete přenést, můžete vybrat předem a nastavit příkaz sdílení pro všechny najednou. „Výběr více snímků (, Smazat vybrané, Vybrán příkaz sdílení)” (str. 119), „Přenos snímků do chytrého telefonu“ (str. 203)

- Příkaz sdílení lze nastavit pro 200 snímků.
- Do příkazu sdílení nelze zahrnout snímky ve formátu RAW.



Snímky lze také označit ke sdílení pomocí tlačítka (). Pokud je právě tlačítku () přiřazena jiná role než , přiřaďte mu roli pomocí možnosti () Funkce] v uživatelských menu (str. 164).



Výběr více snímků (, Smazat vybrané, Vybrán příkaz sdílení)

Pro operace [, [Smazat vybrané] nebo [Vybrán příkaz sdílení] můžete vybrat více snímků.

Stisknutím tlačítka () vyberte snímek; na snímku se zobrazí ikona . Dalším stiskem tlačítka () výběr zrušíte.

Stisknutím tlačítka zobrazte menu a potom vyberte jednu z možností [, [Smazat vybrané] nebo [Vybrán příkaz sdílení].

Tato funkce je k dispozici také během přehrávání jednotlivých snímků.



3

Prohlížení

Data objednávek digitálního tisku můžete uložit na paměťovou kartu. Bude uvádět snímky k vytištění a počet kopií každého snímku. Snímky můžete potom nechat vytisknout v fotolaboratoři podporující tisk DPOF. K vytvoření objednávky tisku je nutná paměťová karta.

■ Vytvoření objednávky tisku

- 1 Během prohlížení stiskněte tlačítko **OK** a vyberte možnost **[]** (Objednávka tisku).
- 2 Vyberte možnost **[]** nebo **[]ALL** a stiskněte tlačítko **OK**.

Jednotlivý snímek

Pomocí tlačítek **<|>** zvolte snímek, pro který chcete nastavit objednávku tisku, a poté stisknutím tlačítek **Δ** **▽** nastavte počet výtisků.

- Opakováním tohoto kroku nastavte objednávku dalších snímků. Po výběru všech požadovaných snímků stiskněte tlačítko **OK**.



Všechny snímky

Vyberte možnost **[]ALL** a stiskněte tlačítko **OK**.

- 3 Zvolte formát data a času a stiskněte tlačítko **OK**.



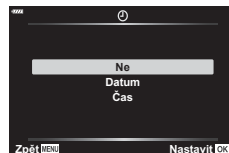









Ne	Snímky se tisknou bez data a času.
Datum	Všechny snímky se vytisknou s datem pořízení.
Čas	Všechny snímky se vytisknou s časem pořízení.



- Při tisku snímků nelze nastavení měnit mezi jednotlivými snímky.
- 4 Vyberte možnost **[Nastavit]** a stiskněte tlačítko **OK**.
 - Nastavení se použije na snímky uložené na kartě použité k přehrávání.
- Fotoaparát nelze použít k úpravě objednávek tisku vytvořených pomocí jiných zařízení. Vytvoření nové objednávky tisku se odstraní všechny stávající objednávky tisku vytvořené jinými zařízeními.
 - Do objednávky tisku nelze zahrnout snímky RAW a videosekvence.

■ Odebrání všech nebo vybraných obrázků z objednávky tisku

Můžete zrušit buď všechna data objednávky tisku, nebo pouze data pro zvolené obrázky.

- 1** Během prohlížení stiskněte tlačítko  a vyberte možnost  (Objednávka tisku).
- 2** Vyberte možnost  a stiskněte tlačítko .
 - Chcete-li z objednávky tisku odebrat všechny snímky, vyberte možnost [Reset] a stiskněte tlačítko . Chcete-li akci ukončit bez odebrání všech snímků, vyberte možnost [Zachovat] a stiskněte tlačítko .
- 3** Pomocí tlačítek   vyberte snímky, které chcete z tiskové objednávky odebrat.
 - Pomocí tlačítka  nastavte počet výtisků na 0. Po odebrání všech požadovaných snímků z objednávky tisku stiskněte tlačítko .
- 4** Zvolte formát data a času a stiskněte tlačítko .
 - Toto nastavení se použije na všechny snímky s daty objednávky tisku.
 - Nastavení se použije na snímky uložené na kartě použité k přehrávání.
- 5** Vyberte možnost [Nastavit] a stiskněte tlačítko .

Přidání zvuku ke snímkům



Zvuk lze nahrávat pomocí vestavěného mikrofonu nebo volitelného externího mikrofonu a přidat jej ke snímkům. Nahráný zvuk představuje jednoduchou náhradu písemných poznámek ke snímkům.

- Zvukové nahrávky mohou mít délku až 30 s.

- 1 Zobrazte snímek, ke kterému chcete přidat zvuk, a stiskněte tlačítko **OK**.
 - U chráněných snímků není záznam zvuku k dispozici.
 - Zvuk lze přidat ke snímkům také pomocí možnosti [Upravit] v menu přehrávání. Pomocí položky [Upravit] > [Vybr. snímek] vyberte snímek, poté stiskněte tlačítko **OK** a zvolte možnost **U**.
- 2 Vyberte možnost **U** a stiskněte tlačítko **OK**.
 - Chcete-li funkci ukončit bez přidání zvuku, vyberte možnost [Ne].
- 3 Vyberte možnost **U Start** a stisknutím tlačítka **OK** spusťte nahrávání.
- 4 Natáčení ukončíte stisknutím tlačítka **OK**.
 - Snímky se zvukem jsou označeny ikonami **U** a indikátory bitové frekvence nahrávání.
 - Chcete-li zaznamenaný zvuk smazat, vyberte v 3. kroku možnost [Smazat].

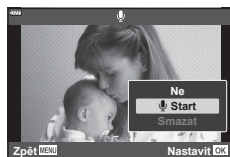
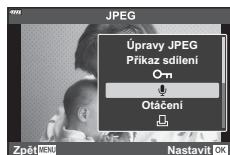

- Zvuk se zaznamenává při datovém toku vybraném pro videa. Datový tok lze zvolit pomocí nastavení [Video **U**] (str. 146, 150) **U** Nabídce videa.

■ Přehrávání zvuku

Přehrávání začne automaticky, když je zobrazen snímek se zvukem. Pokud chcete upravit hlasitost:

- 1 Stiskem tlačítka **U** zobrazíte snímek.
- 2 Stiskněte tlačítko **U** nebo **U** na kurzorovém kříži.
 - Tlačítko **U**: zvýšení hlasitosti.
 - Tlačítko **U**: snížení hlasitosti.



Prohlížení pomocí dotykového ovládání

Snímky lze prohlížet také pomocí dotykového ovládání.



■ Zobrazení na celý displej

Zobrazení předchozího nebo dalšího snímku

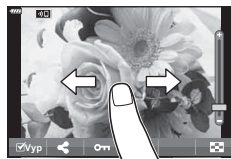
- Posunutím prstu doleva zobrazíte další snímek, posunutím prstu doprava zobrazíte předchozí snímek.







Zvětšit

- Jemným klepnutím na displej zobrazíte posuvník a ikonu .
- Snímek lze přiblížit nebo oddálit posunutím ukazatele na liště nahoru nebo dolů.
- Při přiblížení snímku lze zobrazení na displeji posunovat prstem.
- Klepnutím na ikonu  zobrazíte náhledy. Klepnutím na ikonu  přepnete na zobrazení kalendáře.



■ Náhledové zobrazení / zobrazení kalendáře

Zobrazení předchozí nebo další stránky

- Posunutím prstu nahoru zobrazíte další stranu a posunutím prstu dolů zobrazíte předchozí stranu.
- Pomocí tlačítek  nebo  vyberte, kolik snímků se má zobrazit.  [Nastavení] (str. 166)
- Opakovaným klepnutím na tlačítko  se vrátíte do režimu přehrávání jednoho snímku.

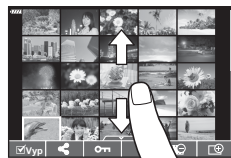





Prohlížení snímků

- Klepnutím na náhled snímek zobrazíte na celém displeji.

Výběr a ochrana snímků

V režimu přehrávání jednotlivých snímků se lehce dotkněte obrazovky pro zobrazení dotykové nabídky. Pak můžete provést požadovanou operaci klepnutím na ikonu v dotykovém menu.

	Vyberte snímek. Můžete vybrat více snímků a odstranit je najednou.
	Snímky, které chcete sdílet s chytrým telefonem, lze nastavit.  „Výběr snímků ke sdílení (Příkaz sdílení)“ (str. 119)
	Chrání snímek.

- Na displej neklepejte nehty ani žádnými ostrými předměty.
- Používání dotykového displeje mohou znesnadňovat rukavice nebo kryty displeje.

4 Funkce menu

Používání základní nabídky

Menu obsahují možnosti snímání a přehrávání, které nejsou zobrazeny LV super ovládacím panelem a pod. a umožňují přizpůsobit nastavení fotoaparátu pro snadnější používání.

Záložka	Název záložky	Popis
	Fotografické menu 1	Položky související s fotografováním. Příprava fotoaparátu k fotografování nebo přístup k základním nastavením fotografování.
	Fotografické menu 2	Položky související s fotografováním. Úprava pokročilých nastavení fotografování.
	Menu Video	Položky související se záznamem videa. Úprava základních a uživatelských nastavení.
	Menu prohlížení	Položky související s prohlížením a retušováním.
	Uživatelské menu	Položky pro přizpůsobení fotoaparátu.
	Menu nastavení	Položky pro nastavení hodin, výběr jazyka a podobně.

1 Stisknutím tlačítka **MENU** zobrazíte nabídky.

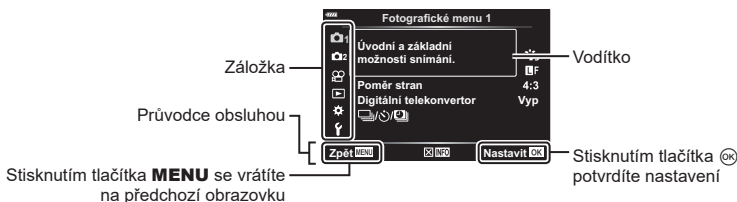

- Průvodce se zobrazí asi 2 sekundy po výběru příslušné možnosti. Průvodce lze zobrazit nebo skrýt stisknutím tlačítka **INFO**.

2 Pomocí tlačítek Δ ∇ vyberte záložku a stiskněte tlačítko **OK**.

- Po výběru položky \star Uživatelského menu se zobrazí záložka se skupinou menu. Tlačítky Δ ∇ vyberte skupinu menu a stiskněte tlačítko **OK**.



Skupina menu

- 3 Pomocí tlačítek Δ ∇ zvolte položku a stisknutím tlačítka \odot zobrazte možnosti dané položky.



- 4 Pomocí tlačítek Δ ∇ možnost zvýrazníte a vyberte tlačítkem \odot .

- Chcete-li menu opustit, stiskněte opakovaně tlačítko **MENU**.

- Výchozí nastavení každé položky viz „Výchozí nastavení“ (str. 229).
- V závislosti na stavu a nastavení fotoaparátu nemusí být některé položky dostupné. Nedostupné položky jsou zobrazeny šedě a nelze je vybrat.
- V nabídkách se lze kromě kurzorového kříže pohybovat také pomocí předního či zadního přepínače.

Používání Fotografického menu 1 / Fotografického menu 2



Fotografické menu 1

- 1 Obnovit / vlastní režimy (str. 127)
- 2 Režim snímku (str. 98, 129)
- ☺◀ (str. 88, 129)
- Poměr stran (str. 87)
- Digitální telekonvertor (str. 130)
- ☺/☺/☺ (režim spouště / časoběrné snímání) (str. 71, 73, 131)

Fotografické menu 2

- 2 Bracketing (str. 132)
- HDR (str. 137)
- Vícenásobná exp. (str. 139)
- Korekce lichoběžníku (str. 141)
- Snímání se zpožděním [♦] / Tiché [♥] (str. 142)
- Snímek s vys. rozliš. (str. 143)
- ⚡ Režim RC (str. 143, 216)

Obnovení výchozích nastavení (Reset)

Je možné jednoduše obnovit výchozí nastavení fotoaparátu. Můžete zvolit obnovení téměř všech nastavení nebo pouze těch, která se přímo týkají fotografování.

- 1 Vyberte možnost [Obnovit / vlastní režimy] ve **1** Fotografickém menu 1 a stiskněte tlačítko **OK**.
- 2 Vyberte položku [Reset] a stiskněte tlačítko **▶**.

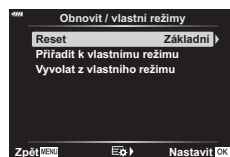







- 3 Označte možnost [Plný] nebo [Základní] a stiskněte tlačítko **OK**.
 - Chcete-li resetovat všechna nastavení kromě času, data a několika dalších, označte možnost [Plný] a stiskněte tlačítko **OK**. **☺** „Výchozí nastavení“ (str. 229)
- 4 Stiskněte tlačítko **OK** v menu [Obnovit / vlastní režimy].
- 5 Vyberte možnost [Ano] a stiskněte tlačítko **OK**.

Úpravy uživatelských nastavení





Aktuální nastavení fotoaparátu lze uložit do kteréhokoli ze tří uživatelských režimů. Uložená nastavení lze znovu vyvolat otočením přepínače režimů do polohy **C** nebo pomocí položky [Vyvolat z vlastního režimu].

- [Uživatelský režim C2] a [Uživatelský režim C3] lze vyvolat pomocí položky [Vyvolat z vlastního režimu].



- 1 Upravte nastavení, která budou uložena.
 - Nastavte přepínač režimů do jiné polohy než **AUTO** (📷), **ART** nebo režim videa (📹).
- 2 Vyberte možnost [Obnovit / vlastní režimy] ve  Fotografickém menu 1 a stiskněte tlačítko .
- 3 Vyberte možnost [Přiřadit uživ. režimu] a stiskněte tlačítko .
- 4 Označte požadovaný cíl ([Uživatelský režim C], [Uživatelský režim C2] nebo [Uživatelský režim C3]) a stiskněte tlačítko .
- 5 Vyberte možnost [Nastavit] a stiskněte tlačítko 
 - Případná stávající nastavení budou přepsána.
 - Chcete-li obnovit výchozí nastavení vybraného uživatelského režimu, označte položku [Reset] a stiskněte tlačítko .

Vyvolání uložených nastavení



V režimech **P**, **A**, **S**, **M**, **B** a **C** lze vyvolat uložená nastavení, ale ne režim snímání. Zůstává ten režim snímání, který je aktuálně vybraný přepínačem režimů.

- 1 Vyberte možnost [Obnovit / vlastní režimy] ve  Fotografickém menu 1 a stiskněte tlačítko .
- 2 Vyberte možnost [Vyvolat z uživ. režimu] a stiskněte tlačítko .
- 3 Označte možnost [Uživatelský režim C], [Uživatelský režim C2] nebo [Uživatelský režim C3] a stiskněte tlačítko .
- 4 Vyberte možnost [Ano] a stiskněte tlačítko 
 - Nastavení uložená pod položkou [Uživatelský režim C] lze vyvolat otočením přepínače režimů do polohy **C**.

Můžete provádět jednotlivé úpravy kontrastu, ostrosti a dalších parametrů v nastavení [Režim snímku] (str. 98). Změny parametrů se pro každý režim snímku ukládají samostatně.

- 1 Vyberte položku [Režim snímku] ve  Fotografickém menu 1 a stiskněte tlačítko .
 - Fotoaparát zobrazí režim snímku dostupný v aktuálním režimu snímání.



- 2 Pomocí tlačítek   zvolte jednu z možností a stiskněte tlačítko .









- Stiskem  nastavte podrobné možnosti pro vybraný režim snímku. Pro některé režimy snímků nejsou podrobné možnosti k dispozici.
- Změny kontrastu se neprojeví u jiných nastavení než [Normální].







- Můžete omezit počet možností režimu snímku zobrazených v menu.
 [Nastavení režimu snímku] (str. 166)

Možnosti souboru fotografie a velikosti snímku





-  „Možnosti souboru fotografie a velikosti snímku ( )“ (str. 88)
- Můžete změnit kombinaci velikosti obrazu JPEG a kompresního poměru a počty pixelů [] a []. [ Nastavit], [Počet pixelů]  „Kombinace velikostí snímků JPEG a poměrů komprese ( Nastavit)“ (str. 196)

Tato volba provede ořez ve středu snímku se stejnými rozměry jako aktuálně zvolená velikost pro kvalitu obrazu a zvětší jej tak, aby vyplňoval celý displej. Poměr zvětšení se zvýší asi 2×. To umožňuje zvětšení nad rámeček maximální ohniskové vzdálenosti objektivu, což může být užitečné, pokud nemůžete objektiv vyměnit nebo je obtížné se více přiblížit k fotografovanému objektu.

- 1 Vyberte možnost [Digitální telekonvertor] ve  Fotografickém menu 1 a stiskněte tlačítko .
- 2 Označte možnost [Zap] a stiskněte tlačítko .
- 3 Stiskem tlačítka **MENU** opustíte nabídky.
 - Pokud je vybraná možnost [Zap], poměr zvětšení se zvýší 2× a zobrazí se ikona . Snímky se ukládají při novém poměru zvětšení.

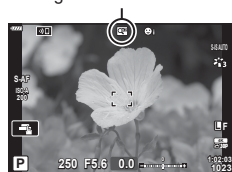
Digitální telekonvertor



- Digitální telekonvertor nelze použít při vícenásobné expozici, korekci lichoběžníku, korekci rybího oka nebo v režimu **SCN** Panorama.
- Tato funkce není k dispozici, pokud jsou na obrazovce v režimu videa zobrazeny informace ohledně funkce [Video efekt].
- Tato funkce není k dispozici, pokud je funkce [Video ] přiřazena tlačítku pomocí [Funkce tlačítka ].
- Snímky JPEG se ukládají při zvoleném poměru zvětšení. V případě snímků RAW znázorňuje ořez rámeček. Rámeček ořezu se zobrazuje na snímku během prohlížení.
- Během přiblížení se velikost oblastí AF zvětšuje a jejich počet klesá.

Automatické snímání v pevném intervalu (časoběrné snímání)

Můžete fotoaparát nastavit pro automatické snímání s nastaveným časoběrem. Nasnímané snímky lze také zaznamenat jako jedinou videosekvenci. Toto nastavení je k dispozici pouze v režimech **P/A/S/M**.

- 1 Vyberte možnost [📷/📷/📷] ve **Fotografickém menu 1** a stiskněte tlačítko **OK**.



- 2 Vyberte možnost [Interval./časob. sním.] a stiskněte **▷**.
- 3 Vyberte možnost [Zap.] a stiskněte tlačítko **▷**.
- 4 Upravte následující nastavení a stiskněte tlačítko **OK**.

Snímek	Slouží k nastavení počtu snímků pro fotografování.
Prodleva spouště	Vyberte, jak dlouho má fotoaparát čekat před zahájením intervalového fotografování a pořízení prvního snímku.
Interval	Zvolte, jak dlouho bude fotoaparát čekat mezi snímky, jakmile začne fotografovat.
Časoběrné video	Zvolte, zda se má zaznamenávat časoběrné video. [Vyp]: Fotoaparát ukládá jednotlivé snímky, ale nepoužije je k vytvoření časoběrného videa. [Zap]: Fotoaparát ukládá jednotlivé snímky a zároveň je použije k vytvoření časoběrného videa.
Nastavení videa	Zvolte velikost snímku ([Rozlišení videa]) a snímkovou frekvenci ([sn./s]) pro videosekvence vytvořené pomocí položky [Časoběrné video].

- 5 Opakovaným stiskem tlačítka **OK** se vraťte do **Fotografického menu 1**.
 - Stisknutím tlačítka **MENU** opustíte nabídky.
 - Na obrazovce snímání se objeví ikona  (ikona zobrazuje vybraný počet snímků).

Intervalové fotografování



- 6 Fotografujte.

- Snímky jsou zaznamenány i v případě, že po automatickém ostření není obraz zaostřen. Chcete-li pevně nastavit polohu zaostření, snímejte v režimu MF.
- Režim [Zobraz náhled] (str. 159) pracuje po dobu 0,5 sekundy.

- Pokud je čas před snímáním nebo interval snímání nastaven na 1 minutu a 31 sekund nebo déle, displej a fotoaparát se automaticky vypnou po uplynutí 1 minuty. Napájení se znovu automaticky zapne 10 sekund před snímáním. Když je displej vypnutý, můžete jej znovu zapnout stisknutím tlačítka spouště.
- Pokud je režim AF (str. 80) nastaven na možnost [C-AF] nebo [C-AF+TR], bude automaticky změněn na [S-AF].
- Dotykové operace jsou v průběhu časosběrného snímání vypnuty.
- Tuto funkci nelze použít s fotografováním HDR.
- Časosběrné snímání nelze kombinovat s bracketingem nebo vícenásobnou expozicí.
- Blesk nebude fungovat, pokud je čas nabíjení blesku delší, než interval mezi snímky.
- Pokud se fotoaparát automaticky vypne v intervalech mezi snímky, zapne se včas na pořízení následujícího snímku.
- Pokud nejsou některé ze statických snímků správně zaznamenány, nebude vygenerována časosběrná videosekvence.
- Pokud není na kartě dostatek volného místa, nebude časosběrná videosekvence zaznamenána.
- Časosběrné snímání bude zrušeno při použití některého z následujících prvků: přepínač režimů, tlačítko **MENU**, tlačítko , tlačítko uvolnění objektivu nebo připojení kabelu USB.
- Pokud vypnete fotoaparát, režim časosběrného snímání se vypne.
- Pokud není stav baterie dostatečný, může snímání skončit před koncem. Před snímáním se ujistěte, že je baterie dostatečně nabitá.
- Časosběrná videa v rozlišení [4K] se na některých počítačích nemusí zobrazit. Další informace získáte na webových stránkách společnosti OLYMPUS.

Změny nastavení v rámci série fotografií (bracketing)

Bracketing slouží ke změnám nastavení snímání, jako expozice nebo vyvážení bílé, v sérii snímků. V závislosti na stavení můžete zkombinovat několik různých forem bracketingu. Bracketing použijte, pokud si nejste jisti, která nastavení použít, nebo nemáte čas provádět změny během fotografování. Nastavení bracketingu můžete také uložit a vyvolat je později pouhým zapnutím bracketingu.

AE BKT (bracketing expozice)

Fotoaparát mění expozici každého snímku. Můžete zvolit přírůstek bracketingu z možností 0,3 EV, 0,7EV a 1,0 EV. Při snímání v režimu jednoho snímku je při každém stisknutí tlačítka spouště pořízen jeden snímek. Při sekvenčním snímání fotoaparát během držení tlačítka spouště pořizuje snímky v pořadí: bez úprav, záporná změna, kladná změna. Počet pořízených snímků: 2, 3, 5 nebo 7

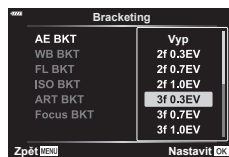

- Fotoaparát upravuje expozici změnou clony a expoziční doby (režim **P**), expoziční doby (režimy **A** a **M**) nebo clony (režim **S**). Pokud však je v režimu **M** pro položku [ISO Auto] (str. 169) vybraná možnost [Vše] a pro položku [ISO] (str. 70, 80) je vybraná možnost [AUTO], fotoaparát upravuje expozici změnou citlivosti ISO.
- Fotoaparát provádí bracketing aktuálně zvolené hodnoty expoziční kompenzace.
- Velikost přírůstku pro bracketing závisí na zvolené hodnotě [Krok EV].  [Krok EV] (str. 169)
- Bracketing expozice nelze kombinovat s bracketingem blesku nebo zaostřovací řadou.

WB BKT (bracketing vyvážení bílé)

Při jednom stisknutí tlačítka spouště se automaticky vytvoří tři snímky s různým vyvážením bílé (upraveným podle nastavení) s počáteční hodnotou aktuálně zvoleného vyvážení bílé.

- Vyvážení bílé lze měnit o 2, 4 nebo 6 dílků na každé z os A – B (červená – modrá) a G – M (zelená – purpurová).
- Fotoaparát provádí bracketing aktuálně zvolené hodnoty vyvážení bílé.
- Bracketing vyvážení bílé nelze kombinovat s režimem ART nebo zaostřovací řadou.

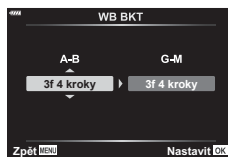

FL BKT (bracketing blesku)

V rámci tří snímků fotoaparát změní úroveň blesku (první snímek beze změny, druhý snímek se zápornou a třetí snímek s kladnou změnou). Krok lze vybrat z možností 0,3, 0,7 a 1,0 EV. Při snímání v režimu jednoho snímku je při každém stisknutí tlačítka spouště pořízen jeden snímek. Při sekvenčním snímání jsou během držení tlačítka spouště pořízeny všechny snímky.

- Velikost přírůstku pro bracketing závisí na zvolené hodnotě [Krok EV]. [Krok EV] (str. 169)
- Bracketing blesku nelze kombinovat s bracketingem expozice nebo zaostřovací řadou.

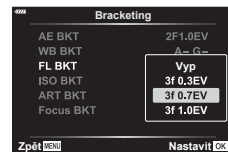

ISO BKT (bracketing citlivosti ISO)

Fotoaparát mění citlivost mezi snímky při zachování rychlosti závěrky a clony. Můžete zvolit přírůstek bracketingu z možností 0,3 EV, 0,7 EV a 1,0 EV. Při každém stisknutí tlačítka spouště fotoaparát pořídí tři snímky s nastavenou citlivostí (nebo s nastavením optimální citlivosti, pokud je vybrána automatická citlivost) na prvním snímku, druhý snímek se zápornou a třetí snímek s kladnou změnou.

- Velikost přírůstku pro bracketing nezávisí na zvolené hodnotě [Krok ISO]. [Krok ISO] (str. 169)
- Bracketing se provádí bez ohledu na horní limit nastavený v možnosti [ISO-Autom. nast.]. [ISO-Autom. nast.] (str. 169)
- Bracketing citlivosti ISO nelze kombinovat s režimem ART nebo zaostřovací řadou.

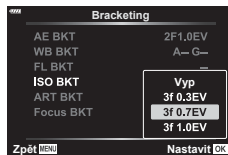

ART BKT (bracketing uměleckého filtru)

Fotoaparát při uvolnění spouště pořídí vždy několik snímků, každý s jiným nastavením uměleckého filtru. Bracketing uměleckých filtrů lze samostatně zapnout nebo vypnout pro jednotlivé režimy snímku.

- Záznam může nějakou dobu trvat.
- S výjimkou bracketingu expozice a blesku nelze bracketing uměleckých filtrů kombinovat s jinými formami bracketingu.

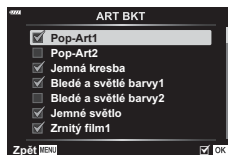

Zaostřovací řada (bracketing ostření)

Pořídte sérii snímků s různými pozicemi ostření. Ostření se postupně vzdaluje od původní pozice zaostření. Vyberte počet snímků pomocí položky [Počet snímků] a změnu vzdálenosti zaostření pomocí položky [Rozdíl zaostření]. Výběrem nižších hodnot pro položku [Rozdíl zaostření] zúžíte rozmezí zaostřené vzdálenosti, vyšší hodnoty je rozšiřují. Pokud používáte jiný než vyhrazený blesk, můžete specifikovat dobu, kterou trvá nabítí, pomocí možnosti [⚡ Doba nabíjení].

Zcela stisknete tlačítko spouště a ihned je pusťte. Fotografování bude pokračovat, dokud nebude pořízen vybraný počet snímků nebo dokud nebude znovu zcela stisknuto tlačítko spouště.

- Zaostřovací řada není k dispozici u objektivů, které mají bajonet odpovídající standardu Four-Thirds.
- Zaostřovací řada končí, pokud během snímání dojde k úpravě zoomu nebo zaostření.
- Snímání končí, když ostření dosáhne nekonečna.
- Snímky pořízené pomocí bracketingu ostření jsou snímány v tichém režimu.
- Pokud chcete použít blesk, vyberte pod položkou [Nastavení tichého ♥ režimu] > [Režim blesku] možnost [Povolit].
 ⚡ [Nastavení tichého ♥ režimu] (str. 142)
- Zaostřovací řadu nelze kombinovat s jinými formami bracketingu.

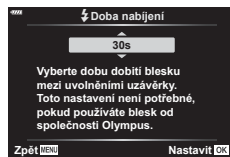
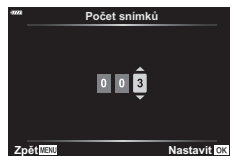
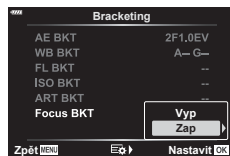

Bracketing ostření (Skládané makro)

Pozice ostření se automaticky posouvá a pořídí se 8 snímků, které jsou následně složeny do jediného snímku JPEG, který je celý zaostřený od nejbližšího objektu k nejvzdálenějším.

- Pozice ostření se automaticky posouvá na základě středu pozice ostření a v jednom záběru je zachyceno 8 snímků.
- Pokud se složení nezdaří, snímek nebude uložen.
- Skládané makro skončí, pokud během snímání dojde k úpravě zoomu nebo zaostření.
- Úhel záběru složených snímků je užší než u normálních snímků.
- Na displeji se zobrazí rámeček označující výsledný ořez. Záběr zkomponujte tak, aby byl objekt v rámečku.
- Vodicí čára vybraná v nastavení [Zobrazená mřížka] (str. 168) se nezobrazí.
- Informace o objektivěch, které lze použít s funkcí [Skládané makro], najdete na webové stránce společnosti OLYMPUS.
- Skládané makro nelze kombinovat s jinými způsoby bracketingu.

1 Vyberte položku [Bracketing] ve **F2** Fotografickém menu 2 a stiskněte tlačítko **OK**.



2 Po výběru možnosti [Zap] stiskněte tlačítko **▷** a vyberte některý typ snímání s bracketingem.

- Zobrazí se nabídka typů bracketingu.

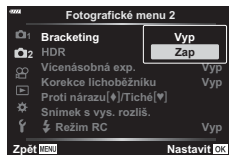

3 Označte typ bracketingu pomocí tlačítek **△ ▽** a stiskněte tlačítko **▷**.

- Fotoaparát zobrazí možnosti pro vybraný typ bracketingu.

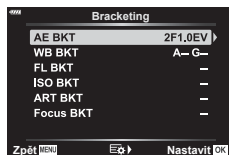

4 Pomocí tlačítek **△ ▽ ◀ ▶** zvolte možnost [Zap] nebo program bracketingu.

• **AE BKT**

Označte počet snímků (například 2f) a stiskem tlačítka **▷** zobrazte dostupné kroky bracketingu. Pomocí tlačítek **△ ▽** označte krok a stiskem tlačítka **OK** označenou možnost vyberte a vraťte se na předchozí obrazovku.

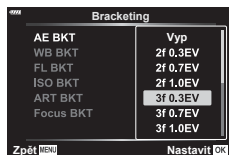

• **WB BKT**

Budete vyzváni k výběru barevné osy (A–B nebo G–M). Pomocí tlačítek **◀ ▶** označte osu a tlačítky **△ ▽** zvolte krok bracketingu. Tlačítkem **OK** se po dokončení nastavení vrátíte na předchozí obrazovku.

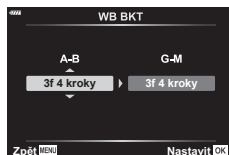

• **ART BKT**

Označte možnost [Zap] a tlačítkem **▷** zobrazte nabídku režimů snímku a uměleckých filtrů. Pomocí tlačítek **△ ▽** označte požadované filtry a tlačítkem **OK** je vyberte (vybrané filtry se zaškrtnou). Stiskem tlačítka **MENU** se po dokončení nastavení vrátíte na předchozí obrazovku.

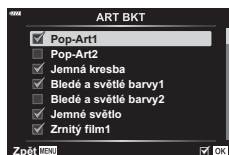

• Zaostřovací řada

Označte možnost [Zap] a tlačítkem \triangleright zobrazte nastavení zaostřovací řady. Označte nastavení pomocí tlačítek Δ ∇ a stiskněte tlačítko \triangleright . Zobrazí se možnosti. Tlačítky Δ ∇ označte možnost a stiskem tlačítka \odot se vraťte do nabídky nastavení. Opětovným stiskem tlačítka \odot se po dokončení nastavení vrátíte do nabídky bracketingu. Nabídka [Zaostřovací řada] se používá také pro nastavení funkce [Skládané makro] (str. 134).



5 Při vybrané možnosti [Zap] stiskem tlačítka \odot uložíte změny a ukončíte úpravy.

6 Ujistěte se, že je položka [Bracketing] nastavená na možnost [Zap] a stiskněte tlačítko \odot .

- Chcete-li uložit změny bez povolení bracketingu, stiskněte tlačítko **MENU** nebo označte možnost [Vyp] a stiskněte tlačítko \odot .



7 Fotografujte.

- Když je bracketing aktivní, zobrazuje se ikona **[BKT]**.
- Bracketing nelze kombinovat s funkcemi HDR, intervalové snímání, digitální posunutí, fotografování s vícenásobnou expozicí, snímky s vysokým rozlišením nebo korekce rybiho oka.
- Bracketing není k dispozici, pokud pro zvolený počet snímků není na paměťové kartě ve fotoaparátu dostatek místa.
- Krokování expozice, blesku a zaostřovací řada nejsou dostupné v režimu **B**.

Pořizování snímků HDR (High Dynamic Range) (HDR)

Fotoaparát mění expozici v průběhu série snímků, vybírá z každého tónového rozsahu s nejvyšší úrovní detailů a jejich sloučením vytvoří jeden snímek s širokým dynamickým rozsahem. Pokud snímek obsahuje vysoce kontrastní objekt, zůstanou zachovány detaily, které by se jinak ztratily v tmavých nebo světlých oblastech.

- Tato volba je dostupná v režimech **P**, **A**, **S** a **M**.

- 1 Stisknutím tlačítka **MENU** zobrazte nabídky.
- 2 Označte položku [HDR] ve Fotografickém menu 2 a stiskněte tlačítko na kurzorovém kříží.



- 3 Označte položku pomocí tlačítek a stiskněte tlačítko .

- Zobrazí se Fotografické menu 2.



HDR1	Při každém pořízení snímku pořídí fotoaparát sérii snímků s proměnlivou expozicí a sloučí je do jednoho snímku. Režim [HDR1] použijte pro dosažení přirozených výsledků, režim [HDR2] pro silnější dojem kresby.
HDR2	<ul style="list-style-type: none"> • Citlivost [ISO] je fixována na hodnotě ISO 200. • Expoziční doba může být až 4 s. Fotoграфování trvá až 15 s. • Režim snímku je pevně nastaven na [Přirozený] a barevný prostor na [sRGB]. • Sloučený snímek se uloží ve formátu. Pokud je kvalita obrazu nastavena na režim [RAW], bude místo toho uložen ve formátech RAW + JPEG.
3 sn. 2,0 EV	<p>Při každém pořízení snímku fotoaparát bude v průběhu série snímků měnit expozici. Snímky se nezkombinují a nevytvoří jeden snímek. Místo toho je lze sloučit pomocí softwaru pro HDR na počítači nebo jiném zařízení.</p> <div style="display: flex; justify-content: space-around; align-items: center;"> <div style="text-align: center;"> <p>3 sn.</p> <p>— </p> <p>Počet snímků</p> </div> <div style="text-align: center;"> <p>2,0 EV</p> <p>— </p> <p>Rozsah expozice</p> </div> </div>
5 sn. 2,0 EV	
3 sn. 3,0 EV	
5 sn. 3,0 EV	
7 sn. 2,0 EV	

4 Opakovaným stiskem tlačítka **MENU** opustíte nabídky.

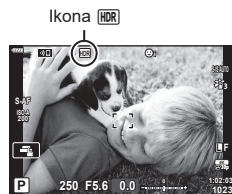

- Fotoaparát se vrátí na obrazovku snímání. Zobrazí se ikona [HDR].
- Režim spouště bude pevně nastaven na  (sekvence H).



5 Fotografujte.

- Při každém stisknutí tlačítka spouště fotoaparát pořídí vybraný počet snímků.
- V režimech [HDR1] a [HDR2] fotoaparát automaticky sloučí snímky do jednoho.
- Expoziční kompenzace je dostupná v režimech **P**, **A** a **S**.
- V režimu **M** fotoaparát jako základ pro fotografii HDR použije hodnoty vybrané pro clonu a expoziční dobu.
- Pro upevnění fotoaparátu na místě použijte stativ nebo podobný systém.
- Obraz na displeji nebo v hledáčku během fotografování se liší od výsledného snímku HDR.
- V případě použití dlouhé expoziční doby v režimu [HDR1] nebo [HDR2] se na výsledném snímku může objevit šum.
- Nelze použít následující funkce:
 - fotografování s bleskem, bracketing, vícenásobná expozice, intervalové fotografování, korekce lichoběžníku, korekce rybího oka.



- Funkci [HDR] lze přiřadit tlačítku. Pro její aktivaci poté stačí jen toto tlačítko stisknout.  [ Funkce tlačítka] (str. 107)

Uložení více expozic do jednoho snímku (vícenásobná expozice)

Pořídí dva snímky a sloučí je do jednoho. Alternativně můžete pořídít snímek a sloučit jej s existujícím snímkem, uloženým na paměťové kartě.

Sloučený snímek se uloží s aktuálním nastavením kvality obrazu. Pro vícenásobnou expozici, zahrnující existující snímek, lze zvolit pouze snímky RAW.

Pokud vytváříte vícenásobnou expozici s nastavením položky [☑️] na formát RAW, můžete ji zvolit pro následně vícenásobné expozice pomocí položky [Překrytí], což vám umožní vytvářet vícenásobné expozice kombinující tři nebo více fotografií.

- Tato možnost je dostupná v režimech **P**, **A**, **S**, **M** a **B**.

- 1 Vyberte položku [Víčenásobná exp.] ve **F**2 Fotografickém menu 2 a stiskněte tlačítko **OK**.
- 2 Pomocí tlačítka **Δ** **∇** vyberte položku a stiskněte tlačítko **▷**.
 - Pomocí tlačítek **Δ** **∇** vyberte požadované nastavení a stiskněte tlačítko **OK**.

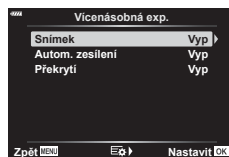

Snímek	[Vyp]: Nevytvářet další vícenásobné expozice. [2f]: Vytvořit vícenásobnou expozici ze 2 snímků.
Autom. zesílení	[Zap]: Poloviční jas každého snímku ve vícenásobné expozici. [Vyp]: Neupravovat jas snímků ve vícenásobné expozici.
Překrytí	[Zap]: Vytvoří vícenásobnou expozici, která obsahuje existující snímek RAW, uložený na paměťové kartě. [Vyp]: Vytvoří vícenásobnou expozici z následujících dvou pořízených snímků. • [Překrytí] je dostupné pouze v případě, že je položka [Snímek] nastavena na hodnotu [2f].

- 3 Pokud je funkce [Překrytí] nastavena na hodnotu [Zap], budete vyzváni k výběru snímku pro vícenásobnou expozici.
 - Označte snímek pomocí kurzorového kříže (**Δ** **∇** **◀** **▶**) a stiskněte tlačítko **OK**.
 - Vybrat lze pouze snímky RAW.

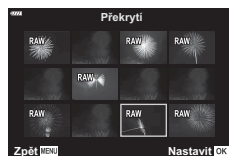



- 4 Stisknutím tlačítka **OK** v nabídce vícenásobné expozice uložíte zvolená nastavení.
 - Zobrazí se fotografické menu.

5 Stiskem tlačítka **MENU** opustíte nabídky.

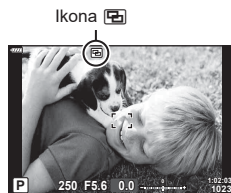

- Zobrazí se ikona .
- Pokud je vybrána možnost [Překrytí], vybraná fotografie se zobrazí překrytá přes pohled skrz objektiv.



6 Fotografujte.

- První snímek (nebo předtím vybraná fotografie, pokud je použita funkce [Překrytí]) se zobrazí překrytá přes pohled skrz objektiv, když budete komponovat další záběr.
- Ikona  zezelená.
- Vícenásobná expozice bude obvykle vytvořena po pořízení druhého snímku.
- Stisknutím tlačítka  můžete první snímek pořídit znovu.
- Pokud je položka [Překrytí] nastavena na možnost [Zap], můžete pořídit další snímky, které překryjí předtím vybranou fotografií.

7 Stiskem tlačítka **MENU** nebo tlačítka ukončíte fotografování s vícenásobnou expozicí.

- Pokud ukončíte vícenásobnou expozici stiskem tlačítka **MENU**, položka [Snímek] v menu vícenásobné expozice se změní na možnost [Vyp].
- Po ukončení fotografování v režimu vícenásobné expozice ikona  z displeje zmizí.
- Fotoaparát během fotografování v režimu vícenásobné expozice nepřejde do režimu spánku.
- Snímky pořízené jinými fotoaparáty nelze použít k vícenásobné expozici.
- Snímky RAW pořízené v režimu snímku s vysokým rozlišením nelze použít k vícenásobné expozici.
- Snímky RAW uvedené na obrazovce výběru snímku po zapnutí funkce [Překrytí] stiskem tlačítka [Zap] jsou zpracovány s použitím nastavení platných v době, kdy byla fotografie pořízena.
- Před úpravou nastavení snímání ukončíte režim vícenásobné expozice. Některá nastavení nelze upravovat, když je režim vícenásobné expozice aktivní.
- Provedení některé z následujících operací po pořízení prvního snímku ukončí fotografování v režimu vícenásobné expozice:
 - vypnutí fotoaparátu, stisknutí tlačítka  nebo tlačítka **MENU**, výběr jiného režimu snímání nebo připojení kabelu jakéhokoli typu. Vícenásobná expozice se zruší také v případě, že je vybitá baterie.
- Obrazovka výběru snímku pro funkci [Překrytí] zobrazuje kopie JPEG fotografií pořízených při nastavené kvalitě obrazu RAW + JPEG.
- Živá kompozitní fotografie ([ŽIVÉ KOMPOZ.]) není v režimu **B** k dispozici.
- Následující funkce nejsou v režimu vícenásobné expozice k dispozici:
 - HDR, bracketing, intervalová fotografie, korekce lichoběžníku, a korekce rybiho oka.
- Snímky pořízené, když je položka  nastavena na formát RAW, lze rovněž překrýt během prohlížení.

Korekce lichoběžníku a řízení perspektivy (Korekce lichoběžníku)

Lichoběžníkovou deformaci způsobenou vlivem ohniskové délky objektivu a blízkosti fotografovaného objektu lze zkorigovat nebo zdůraznit pro nadsazení efektu perspektivy. Korekci lichoběžníku lze zobrazit v náhledu na displeji během fotografování. Zkorigovaný snímek se vytvoří z menšího ořezu, čímž dojde k mírnému zvýšení efektivního poměru zvětšení.

- Tato možnost je dostupná v režimech **P**, **A**, **S**, **M** a **B**.

1 Vyberte položku [Korekce lichoběžníku] ve Fotografickém menu 2 a stiskněte tlačítko .

2 Označte možnost [Zap] a stiskněte tlačítko .

3 Stiskem tlačítka **MENU** opustíte nabídky.

- Fotoaparát se přepne na zobrazení korekce lichoběžníku. Zobrazí se posuvník a ikona .

Korekce lichoběžníku



4 Zkomponujte záběr a upravte korekci lichoběžníku při zobrazení objektu na displeji.

- Otáčením předního přepínače provedete horizontální úpravu, zadním přepínačem pak vertikální.
- Zkomponujte záběr a upravte korekci lichoběžníku při zobrazení objektu na displeji.
- Pomocí kurzorového kříže () umístěte ořez. Směr, kterým lze ořez posouvat, je znázorněn šipkou ()
- Stisknutím a podržením tlačítka zrušíte změny.

5 Chcete-li upravit clonu, expoziční dobu a další nastavení fotografování, stiskněte tlačítko **INFO**.

- Zobrazí se standardní indikátory fotografování.
- Když je povolena korekce lichoběžníku, zobrazuje se ikona . Ukona je zelená, pokud byly provedeny úpravy nastavení korekce lichoběžníku.
- Chcete-li se vrátit na zobrazení korekce lichoběžníku, uvedené v bodě 4, stiskněte opakovaně tlačítko **INFO**.

6 Fotografujte.

- V závislosti na míře provedené korekce mohou snímky vypadat „zrnité“. Míra korekce také určuje, o kolik bude snímek zvětšený po oříznutí a zda lze ořez posouvat.
- V závislosti na míře korekce nemusí být přemístění ořezu možné.
- V závislosti na míře provedené korekce nemusí být na displeji vidět vybraná oblast AF. Pokud je oblast AF mimo záběr, její směr je označen ikonou , , nebo na displeji.

- Snímky pořízené v režimu kvality snímku [RAW] se ukládají ve formátu RAW + JPEG.
- Nelze použít následující funkce:
živé kompozitní fotografování, sériové fotografování, bracketing, HDR, vícenásobná expozice, korekce rybího oka, digitální telekonvertor, záznam videa, režimy AF [C-AF] a [C-AF+TR], režimy snímku [e-Portrét] a umělecké filtry, vlastní samospoušť a snímek s vysokým rozlišením.
- Použití předsádek objektivů nemusí dosahovat požadovaných výsledků.
- Pokud je to namístě, korekce lichoběžníku bude provedena s použitím ohniskové vzdálenosti uvedené pod nastavením [📷 Stab. obrazu] (str. 86) nebo [Nastavení inf. o obj.] (str. 196).
- Poskytněte údaje pro položku [📷 Stab. obrazu] v případě objektivů, které nejsou součástí řady Four Thirds nebo Micro Four Thirds (str. 86).



- Funkci [Korekce lichoběžníku] lze přiřadit tlačítku. Poté lze korekci lichoběžníku povolit pouhým stisknutím tlačítka. 🗨️ [📷 Funkce tlačítka] (str. 107)

Nastavení snímání se zpožděním / tichého snímání (Snímání se zpožděním [⬆] / Tiché [♥])









Nastavením snímání se zpožděním / tichého snímání můžete zvolit snímání se zpožděním nebo tiché snímání při použití sekvenčního snímání nebo samospouště (str. 71).

- 1 Vyberte položku [Snímání se zpožděním [⬆] / Tiché [♥]] ve 📷 Fotografickém menu 2 a stiskněte tlačítko **OK**.
- 2 Pomocí tlačítka **Δ ▽** vyberte položku a stiskněte tlačítko **▷**.
 - Pomocí tlačítek **Δ ▽** vyberte požadované nastavení a stiskněte tlačítko **OK**.

Snímání se zpožděním [⬆]	Nastavení doby mezi domáčknutím tlačítka spouště a uvolněním závěrky v režimu snímání se zpožděním. Tento režim použijte k potlačení drobných vibrací, které způsobuje činnost závěrky. Režim snímání se zpožděním je dostupný jak v režimu sekvenčního snímání, tak v režimu samospouště (str. 71).
Tichý [♥]	Nastavení doby mezi domáčknutím tlačítka spouště a uvolněním závěrky při snímání v tichém režimu. Tuto možnost použijte v prostředí, kde je zvuk závěrky nežádoucí. Tichý režim podporuje také samospoušť a sekvenční snímání (str. 71).
Redukce šumu [♥]	Výběrem možnosti [Auto] potlačíte obrazový „šum“ při dlouhých expozicích během fotografování v tichém režimu. Když je aktivní redukce šumu, může být slyšet zvuk závěrky.
Nastavení režimu Tichý [♥]	Volte, zda chcete v tichém režimu povolit funkce [📷]], [AF lampa] nebo [Režim blesku]. Možností [Povolit] použijete aktuální nastavení na aktuální položku, možností [Nepovolit] ignorujete aktuální nastavení a vybranou položku vypnete.

Nastavení snímání s vysokým rozlišením (Snímek s vys. rozliš.)

Určením nastavení pro položku [Snímek s vys. rozliš.H] lze aktivovat snímání s vysokým rozlišením výběrem položky  z možností pro režim sekvenčního snímání / samospouště (str. 71).

- 1 Vyberte položku [Snímek s vys. rozliš.] ve  Fotografickém menu 2 a stiskněte tlačítko .
- 2 Pomocí tlačítka   vyberte položku a stiskněte tlačítko .
 - Pomocí tlačítek   vyberte požadované nastavení a stiskněte tlačítko .

Snímek s vys. rozliš.	Vyberte, jak dlouho má fotoaparát čekat na zahájení fotografování po domáčknutí tlačítka spouště. Tuto možnost použijte k omezení rozostření způsobeného pohybem fotoaparátu, když stisknete tlačítko spouště. Výběrem možnosti [Vyp] Snímek s vys. rozliš. vypnete.
 Doba nabíjení	Zvolte, jak dlouho má fotoaparát čekat na nabití blesku v případě snímku s vysokým rozlišením pořizovaného s bleskem. V případě použití externího blesku není nutné zadávat hodnotu.

- Pro snímání s vysokým rozlišením se použije elektronická závěrka.
-  „Použití blesku (Fotografování s bleskem)“ (str. 93)

Fotografování s dálkově ovládaným bezdrátovým bleskem (Režim RC)







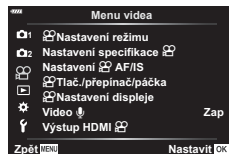







S dodávaným bleskem lze použít dálkově ovládané bezdrátové blesky a fotografovat s nimi.  „Fotografování s dálkově ovládaným bezdrátovým bleskem“ (str. 216)











Použití menu Video

V menu Video se nastavují funkce záznamu videa.



Možnost	Popis	
Nastavení režimu	[Režim]: Zvolte režim nahrávání videa. [Kontrola blikání]: Výběrem možnosti [Zap] potlačíte blikání způsobené LED osvětlením. Otáčením předním či zadním přepínačem nebo pomocí tlačítek Δ ∇ na kurzorovém křížci zvolte expoziční dobu, při které se kontrola blikání použije.	147
Nastavení tech. údajů	Slouží k nastavení kvality obrazu při záznamu videosekvencí. [\leftarrow]: nastavte kombinaci kvality obrazu, velikosti a bitové rychlosti. [Filtr šumu]: vyberte úroveň redukce šumu při záznamu videosekvence s vysokou citlivostí. [Režim obrazu]: záznam v režimu obrazu vhodném pro stříh v případě nastavení na hodnotu [Zap].	149
Nastavení AF / stab. obrazu	[Režim AF]: zvolte režim automatického ostření pro nahrávání videa. [Stab. obrazu]: nastavení stabilizace obrazu pro záznam videa.	80, 86

Možnost	Popis	
 Tlačítko/ Přepínač/Páčka	<p>Nastavte funkce tlačítek, přepínačů a páček pro režim videosekvence.</p> <p>[Funkce tlačítka ]: slouží k nastavení funkcí tlačítek pro režim videosekvencí.</p> <p>[Funkce přepínače ]: slouží k nastavení funkcí zadního a předního přepínače pro režim videosekvencí. Pokud je přednímu či zadnímu přepínači přiřazena funkce [Expozice , lze nastavit kompenzaci expozice až o ± 3 EV (podporovány jsou také přírůstky 1/2 a 1 EV).</p> <p> Funkce přepínače Fn]: slouží k nastavení funkcí přepínaných páčkou Fn v režimu videa.</p> <p>Páčka Fn přepíná na funkci nastavenou pomocí položky  Funkce přepínače], pokud je nastavena na [režim1].</p> <p>Chcete-li zvolit funkci vybranou pomocí páčky Fn, označte možnost [režim2], stiskněte tlačítko  a zvolte režim AF, režim cíle AF výběr oblasti AF. Toto nastavení nemá vliv, pokud je pro položku  Funkce přepínače Fn] (str. 164) zvolena možnost [režim3] nebo pokud je pro položku [Přepínač Fn / Vypínací páčka] (str. 164) vybrána možnost [Napájení 1] nebo [Napájení 2].</p> <p> Funkce spouště]: slouží k nastavení funkce tlačítka spouště pro režim videosekvencí. V případě nastavení na  stiskem tlačítka spouště zahájíte automatické ostření. Fotografování není k dispozici. V případě nastavení na  REC] lze domáčknutím tlačítka spouště spustit nebo zastavit záznam videa. Tlačítko  nelze s tímto nastavením použít ke spuštění nebo zastavení záznamu videa.</p> <p> Rych. el. zoomu]: Vyberte rychlost elektronického zoomu u objektivů s elektronickým transfokátorem. Tuto možnost lze použít pro pomalé přiblížení objektu a další efekty. Vyberte z možností [Nížká], [Normální] a [Vysoká].</p>	—

Možnost	Popis	
 Nastavení displeje	<p> Nastavení ovládání]: slouží k výběru živého ovládání (str. 187) a živého super ovládacího panelu (str. 79) v režimu videosekvencí. Pokud chcete, aby se nastavení nezobrazovalo, vyberte položku a tlačítkem  zrušte zaškrtnutí.</p> <p> Nastavení info]: slouží k nastavení informací zobrazených na obrazovce záznamu videa. Pokud chcete, aby se nastavení nezobrazovalo, vyberte položku a tlačítkem  zrušte zaškrtnutí.</p> <p>[Nastavení kódu času]: nastavení časových kódů zaznamenaných v režimu videosekvence.</p> <p>Nastavením položky [Režim kódu času] na hodnotu [Vynech. snímku] zaznamenáte časové kódy se zkorigovanými chybami s ohledem na dobu záznamu, a nastavením hodnoty [Bez vynech.] zaznamenáte nezkorigované časové kódy.</p> <p>Nastavte položku [Počítání] na hodnotu [Běh záznamu] a použijí se časové kódy, které běží pouze během záznamu, nebo na možnost [Volný běh] a použijí se časové kódy, které běží i po zastavení záznamu, včetně doby, kdy je fotoaparát vypnutý.</p> <p>[Počáteční čas]: nastavte počáteční čas pro časový kód. Nastavením možnosti [Aktuální čas] nastavíte časový kód pro aktuální snímek na 00. Pro nastavení na čas 00:00:00:00 vyberte možnost [Reset]. Časové kódy lze nastavit také pomocí funkce [Ruční vložení].</p>	—
Video 	<p>V případě nastavení na hodnotu [Vyp] se do videa nebude zaznamenávat zvuk.</p>	150
 Výstup HDMI	<p>Slouží k nastavení výstupu pro záznam videosekvencí pomocí tohoto fotoaparátu připojeného k externímu zařízení pomocí rozhraní HDMI.</p> <p>[Režim výstupu]: slouží k nastavení režimu videovýstupu. Pokud zvolíte možnost [Režim monitoru], na výstupu se zobrazuje obraz a informace fotoaparátu. Informace fotoaparátu se nezobrazují na displeji fotoaparátu.</p> <p>V případě nastavení na [Nahrávání] je na výstupu zobrazen pouze obraz. Informace fotoaparátu se zobrazují na displeji fotoaparátu.</p> <ul style="list-style-type: none"> Tato možnost není k dispozici, pokud je pod položkou  Nastavení tech. údajů] >  [←:] (str. 149) vybraná možnost [4K] nebo [C4K]. <p>[Bit REC]: v případě nastavení na hodnotu [Zap] je z fotoaparátu do připojeného externího zařízení odeslán spouštěč záznamu.</p> <p>[Kód času]: v případě nastavení na hodnotu [Zap] je kód času odeslán z fotoaparátu do připojeného externího zařízení.</p> <ul style="list-style-type: none"> Záznam pomocí externího zařízení, které používá časový kód jako spouštěč záznamu, se může zastavit v následujících případech. <ul style="list-style-type: none"> Při záznamu videa s uměleckým filtrem apod., při silné výpočetní zátěži Při přepínání zobrazení mezi displejem a hledáčkem 	—

Výběr expozičního režimu (📷 Režim (režimy expozice videa))

Můžete pořizovat videosekvence s využitím efektů dostupných v režimech **P**, **A**, **S** a **M**. Tato možnost se použije, pokud je přepínač režimů v poloze 📷.

- 1 Vyberte možnost [📷 Nastavení režimu] v 📷 Nabídce videa a stiskněte tlačítko Ⓜ.
- 2 Vyberte [📷 Režim] (režim expozice videa) a stiskněte ▷.
- 3 Pomocí tlačítek △ ▽ vyberte položku a stiskněte tlačítko Ⓜ.

P	Automaticky se nastaví optimální clona podle jasu objektu. Pomocí předního přepínače (☉) nebo zadního přepínače (☺) upravte expoziční kompenzaci.
A	Nastavením clony se mění vyobrazení pozadí. Pomocí předního přepínače (☉) upravte expoziční kompenzaci a pomocí zadního přepínače (☺) upravte clonu.
S	Expoziční doba ovlivňuje vzhled objektu. Pomocí předního přepínače (☉) upravte expoziční kompenzaci a pomocí zadního přepínače (☺) upravte expoziční dobu. U expoziční doby lze nastavit hodnoty mezi 1/24 s a 1/32 000 s.
M	Clonu a expoziční dobu lze nastavit ručně. Pomocí předního přepínače (☉) zvolte hodnotu clony a pomocí zadního přepínače (☺) vyberte expoziční dobu. U expoziční doby lze nastavit hodnoty mezi 1/24 s a 1/32 000 s. Citlivost ISO lze nastavit pouze ručně na hodnoty mezi 200 a 6400.

- Neostře snímky způsobené faktory, jako pohyb objektu během otevření závěrky, lze potlačit zvolením nejvyšší možné rychlosti závěrky.
- Spodní hranice expoziční doby se mění v závislosti na snímkové frekvenci režimu záznamu videa.
- Nadměrné třesení fotoaparátu nemusí být dostatečně kompenzováno.
- Pokud se vnitřek fotoaparátu ohřeje, snímání se automaticky zastaví, aby byl fotoaparát chráněn.

Na filmech natočených pod LED osvětlením se mohou objevit proužky. Pokud proužky v obraze zaznamenáte, použijte nastavení [☞ Kontrola blikání] pro optimalizaci expoziční doby.

Tato volba je dostupná v expozičních režimech videa ([☞ Režim]) [S] a [M].

- Rozsah dostupných expozičních dob se sníží.

- 1 Vyberte režim expozice videa [☞ Režim] [S] nebo [M].
- 2 Označte položku [☞ Nastavení režimu] v Nabídce videa a stiskněte tlačítko **OK**.
- 3 Označte položku [☞ Kontrola blikání] a stiskněte **▷**.
- 4 Pomocí tlačítek **△** **▽** označte možnost [Zap] a stiskněte tlačítko **OK**.
- 5 Opakovaným stiskem tlačítka **MENU** opustíte nabídky.
 - Když je zapnutá kontrola blikání, zobrazuje se ikona **Flicker Scan**.



Ikona **Flicker Scan**

- 6 Sledujte displej a zvolte expoziční dobu.
 - Expoziční dobu nastavte pomocí předního nebo zadního přepínače nebo pomocí tlačítek **△** **▽**.
 - Upravujte expoziční dobu, dokud proužky na displeji nezmizí.
 - Stiskněte tlačítko **INFO**; zobrazení se změní a ikona **Flicker Scan** se již nezobrazuje. Můžete nastavit clonu a expoziční kompenzaci. K tomu použijte přední či zadní přepínač nebo kurzorový kříž.
 - Opakovaným stisknutím tlačítka **INFO** se vraťte na obrazovku kontroly blikání.



Expoziční doba

- 7 Po dokončení nastavení začněte natáčet.

- Na obrazovce kontroly blikání není k dispozici zvýraznění zaostření, LV super ovládací panel ani živé ovládání. Chcete-li tyto položky zobrazit, opusťte obrazovku kontroly blikání stiskem tlačítka **INFO**.



- Funkci [☞ Kontrola blikání] lze přiřadit tlačítku. Kontrolu blikání pak aktivujete pouhým stiskem tlačítka. [☞ Funkce tlačítka] (str. 107)

Velikost snímku, snímková frekvence a komprese



















Můžete nastavit kombinace rozlišení videosekvencí a bitové rychlosti. Nastavení lze vybírat z možnosti režimu záznamu videosekvence (str. 89).





- 1 Vyberte položku [Nastavení tech. údajů] v [Nabídce videa] a stiskněte tlačítko .
- 2 Vyberte možnost a stiskněte .
- 3 Pomocí tlačítka vyberte položku a stiskněte tlačítko .
 - Pomocí tlačítek vyberte požadované nastavení a stiskněte tlačítko .

Velikost snímku	Nastavení rozlišení na [C4K] (pouze uživatelský režim), [4K], [FHD] (Full HD), nebo [HD].
Bitová rychlost	Nastavte bitovou rychlost na [A-I] (All-Intra), [SF] (Super jemná), [F] (Jemná) nebo [N] (Normální). <ul style="list-style-type: none"> • Pokud je nastaveno rozlišení [4K] nebo [C4K], nelze zvolit bitovou rychlost.
sn./s	Nastavení snímkové frekvence na [60p], [50p], [30p], [25p] nebo [24p]. <ul style="list-style-type: none"> • Možnosti [60p] a [50p] nejsou k dispozici v následujících situacích. <ul style="list-style-type: none"> - Pokud je nastaveno rozlišení [FHD] (Full HD) a bitová rychlost [A-I] (All Intra). - Pokud je nastaveno rozlišení [C4K] nebo [4K]. • Pokud je nastaveno rozlišení [C4K], snímková frekvence je uzamčena na 24p. • Při pořizování videa, které bude přehráváno na televizi, zvolte snímkovou frekvenci, která odpovídá video standardu tohoto zařízení, protože jinak by nebylo možné video plynule přehrávat. Video normy se liší v závislosti na zemi či regionu: některé používají normu NTSC, jiné PAL. <ul style="list-style-type: none"> - Při pořizování videa pro přehrávání na zařízeních NTSC zvolte formát 60p (30p) - Při pořizování videa pro přehrávání na zařízeních PAL zvolte formát 50p (25p)
Zrychlený nebo zpomalený pohyb	Nastavení zpomaleného nebo zrychleného pohybu. Dostupná nastavení se liší dle nastavené snímkové frekvence. <ul style="list-style-type: none"> • Zpomalený a zrychlený pohyb nelze v některých režimech kvality obrazu použít.

Upravte nastavení pro záznam zvuku během natáčení. Rovněž jsou dostupná nastavení pro použití v případě připojení externího mikrofonu nebo záznamníku.

- 1 Vyberte položku [Video ] v  Nabídce videa a stiskněte tlačítko .
- 2 Vyberte možnost [Zap.] a stiskněte tlačítko .
- 3 Pomocí tlačítka   vyberte položku a stiskněte tlačítko .
 - Pomocí tlačítek   vyberte požadované nastavení a stiskněte tlačítko .

Hlasitost záznamu	Upravte citlivost mikrofonu. Zvolte samostatné hodnoty pro vestavěný stereofonní mikrofon a externí mikrofon. [Vestavěný ]: Nastavte citlivost vestavěného stereofonního mikrofonu fotoaparátu. [MIC ]: Nastavte citlivost externího mikrofonu připojeného ke konektoru mikrofonu.
 Omezovač hlasitosti	Zvolte maximální hlasitost, při které fotoaparát zaznamenává zvuk. Tuto možnost použijte k automatickému snížení hlasitosti zvuku nad určitou hodnotou.
Redukce šumu větru	Omezení hluku větru při záznamu zvuku.
Frekvence nahrávání	Zvolte formát záznamu zvuku. [96kHz/24bit]: Vysoká kvalita zvuku. [48kHz/16bit]: Standardní kvalita zvuku.
 Doplnkové napájení	Uprave nastavení pro použití s kondenzátorovými mikrofony a jinými zařízeními, která odebírají proud z fotoaparátu. [Vyp]: Pro zařízení, která nevyžadují napájení z fotoaparátu (víceúčelové dynamické mikrofony). [Zap]: Pro zařízení, která vyžadují napájení z fotoaparátu (kondenzátorové mikrofony).
Zázn. PCM  Link	Upravte nastavení pro použití s externími diktafony. Můžete nahrát základní tón nebo zvolit, zda lze ke spuštění a zastavení záznamu při použití diktafonu Olympus LS-100 IC recorder použít ovládací prvky fotoaparátu. [Hlasitost zázn. fot.]: V případě možnosti [Funkční] budete zvuk nahrávat hlasitostí vybranou fotoaparátem, při možnosti [Nefunkční] se zvuk bude nahrávat hlasitostí vybranou diktafonem. [Základní tón]: Povolení nebo zakázání záznamu základního tónu. [Synchronizovaný záznam ]: Vyberte, zda záznam zvuku začíná a končí ve stejném čase jako záznam videa.

- Do videa se mohou zaznamenat provozní zvuky objektivu a fotoaparátu. Abyste tomu předešli, omezte provozní zvuky nastavením položky  Režim AF] (str. 80) na možnost [S-AF], [MF] nebo omezením ovládání tlačítek fotoaparátu.
- Zvuk se nenahrává:
 - ve vysokorychlostních nebo zpomalených či zrychlených videosekvencích, nebo pokud je zvolený režim snímku  (diorama).
- Pokud je položka [Video ] nastavena na hodnotu [Vyp], zobrazí se .
- Zvuk lze přehrávat pouze na zařízeních, která podporují volbu vybranou pod [Frekvence nahrávání].

Použití diktafonu Olympus LS-100

Pokud nahráváte zvuk pomocí diktafonu Olympus LS-100, můžete k záznamu základního tónu nebo ke spuštění a zastavení záznamu použít ovládací prvky fotoaparátu.

Připojte diktafon LS-100 pomocí kabelu USB a stereofonního kabelu s konektorem mini-jack jiného výrobce. Použijte kabel s nízkým odporem.

- Další informace jsou dostupné v dokumentaci dodávané s diktafonem LS-100. Ujistěte se, že je firmware diktafonu aktualizován na nejnovější verzi.

1 Připojte diktafon.

- Pokud je ke konektoru micro-USB připojen diktafon LS-100, zobrazí se výzva k výběru typu připojení. Vyberte možnost [Zázn. PCM].
- Pokud se zpráva nezobrazí, upravte nastavení následujícím způsobem: tlačítko **MENU** → záložku **⚙** (uživatelské menu) → záložku **D4** → [Režim USB] → Zvolte možnost [Auto] nebo [Zázn. PCM]

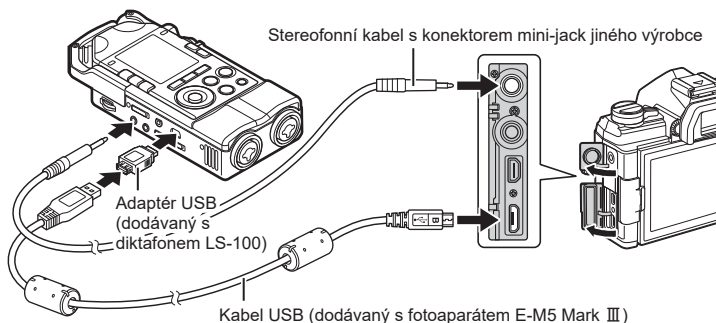

2 Upravte nastavení [Zázn. PCM] **🔊** Link]:

- Tlačítko **MENU** → menu **📺** (video) → [Video **🔊**] → [Zap] → [Zázn. PCM **🔊** Link] → Stiskněte tlačítko **▷** na kurzorovém kříži

[Hlasitost záz. fot.]: vyberte možnost [Nefunkční].

[Základní tón]: vyberte možnost [Zap].

[Synchron. **⊙** nahr.]: vyberte možnost [Zap].

Po úpravě nastavení se ujistěte, že je položka [Video **🔊**] nastavena na možnost [Zap] a opakovaným stiskem tlačítka **MENU** opustíte nabídku.

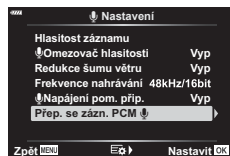

3 Začněte natáčet.

- Diktafon LS-100 začne nahrávat zvuk.
- Pokud chcete nahrát základní tón, stiskněte a podržte tlačítko **⊙**.

4 Ukončete natáčení.

- Diktafon LS-100 přestane nahrávat zvuk.



- Můžete zvolit, jak dlouho je třeba tlačítko držet, aby se nahrál základní tón.
 [Doba přidržení] (str. 174)
- Kabel USB odpojte, když je fotoaparát vypnutý nebo se diktafon nepoužívá.

4

Funkce menu (Video menu)

Používání Menu přehrávání

Menu prohlížení

-  (str. 153)
- Upravit (str. 153)
- Objednávka tisku (str. 120)
- Reset ochr. (str. 158)
- Resetovat příkaz sdílení (str. 158)
- Připojení zařízení (str. 201)

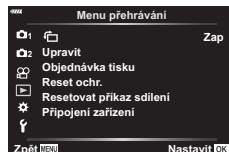











Automatické otáčení snímků pořízených na výšku při prohlížení



Pokud je nastaveno na [Zap], snímky s orientací na výšku se automaticky otočí a na zařízení použitým k přehrávání se zobrazí správnou orientací.

Retušování snímků (Upravit)

Vytváření retušovaných kopií snímků. V případě snímků RAW můžete upravovat nastavení účinná v době, kdy byl snímek pořízen, jako vyvážení bílé a režim snímků (včetně uměleckých filtrů). V případě snímků JPEG můžete provádět jednoduché úpravy, jako ořez a změna velikosti.

- 1 Vyberte položku [Upravit] v  Menu přehrávání a stiskněte tlačítko .
- 2 Pomocí tlačítek   vyberte položku [Vybr. snímek] a stiskněte tlačítko .
- 3 Pomocí tlačítek   vyberte snímek, který chcete upravit, a stiskněte tlačítko .
 - Pokud je vybrán snímek ve formátu RAW, zobrazí se možnost [Úpravy dat RAW]. Pokud jde o formát JPEG, zobrazí se možnost [Úpravy JPEG]. Pokud byl snímek pořízen ve formátu RAW+JPEG, budou zobrazeny obě možnosti [Úpravy dat RAW] i [Úpravy JPEG]. Vyberte z nich požadovanou možnost.
- 4 Vyberte možnost [Úpravy dat RAW] nebo [Úpravy JPEG] a stiskněte tlačítko .

Úpravy dat RAW	Vytvoří kopii JPEG upraveného obrázku RAW podle vybraných nastavení.	
	Aktuální	Retuše snímků a ukládání výsledných kopií ve formátu JPEG. Před zvolením této možnosti upravit nastavení fotoaparátu. Některá nastavení, jako expoziční kompenzace, se nepoužijí.
	Vlastní nast.1	Stiskněte  , upravte nastavení a zároveň kontrolujte výsledky na displeji. Nastavení se uloží jako [Vlastní nast.1] nebo [Vlastní nast.2].
	Vlastní nast.2	
ART BKT	Fotoaparát vytvoří několik kopií každého snímku ve formátu JPEG, jednu pro každý vybraný umělecký filtr. Vyberte jeden nebo více filtrů a aplikujte je na jeden nebo více snímků.	

Úpravy JPEG	Nabídka [Úpravy JPEG] obsahuje následující možnosti.	
	Změna stínů	Zesvětlení objektů v protisvětle.
	Red. červených očí	Redukce efektu „červených očí“ na snímcích pořízených s bleskem.
		Ořez snímků. Upravte výřez pomocí předního nebo zadního přepínače a umístěte ho kurzorovým křížem.
	Poměr stran	Změna poměru stran ze standardní hodnoty 4:3 na [3:2], [16:9], [1:1] nebo [3:4]. Po výběru poměru stran použijte kurzorový kříž k umístění výřezu.
	Černobílá	Vytvořte černobílou kopii aktuálního snímku.
	Sépiová	Vytvoření kopie aktuálního snímku v sépiových barvách.
	Saturace	Úprava živosti barev. Výsledky lze zobrazit v náhledu na displeji.
		Vytvoření kopie o velikosti 1280 × 960, 640 × 480 nebo 320 × 240. Snímky s jiným poměrem stran než standardních 4:3 jsou upraveny na rozměry co nejbližší zvolené možnosti.
e-Portrét	Vyhlazení pleti. Požadovaného efektu nemusí být možné dosáhnout, pokud nejsou detekovány žádné obličeje.	

- Redukce červených očí nemusí na některých snímcích dosahovat požadovaných výsledků.
- Retušování není k dispozici:
 - u snímků, které byly pořízeny jiným fotoaparátlem nebo upraveny na počítači, nebo pokud není dostatek místa na paměťové kartě.







5 Po dokončení nastavení stiskněte tlačítko .

- Nastavení se použijí.

6 Znovu stiskněte tlačítko .

- Označte položku [Ano] pomocí tlačítek Δ ∇ a stiskem tlačítka  vytvořte vyretušovanou kopii.





- Chcete-li vytvořit další kopie z téhož původního snímku RAW, označte možnost [Reset] a stiskněte tlačítko . Pro opuštění obrazovky bez vytváření dalších kopií označte položku [Ne] a stiskněte tlačítko .
- Výběrem možnosti [Reset] zobrazíte nabídku retušování. Opakujte postup od bodu 4.
- Během přehrávání můžete rovněž vybrané snímky upravovat.
 - Tlačítko  → Zobrazte snímek, který chcete retušovat → Stiskem tlačítka  zobrazte možnosti → [Úpravy dat RAW] nebo [Úpravy JPEG]
- V závislosti na snímku nemusí korekce červených očí fungovat.
- Velikost snímku nelze změnit () na větší než původní.
- Možnosti  (ořez) a [Poměr stran] mohou být použity pouze pro úpravu snímků s poměrem stran 4:3 (standardní).
- Pokud je vybrán režim snímku [ART], položka [Barevný prostor] (str. 105) bude pevně nastavena na možnost [sRGB].

Překrytí existujících fotografií RAW a vytvoření nového snímku. Překrytí lze až 3 snímky.

Výsledky lze upravovat samostatným nastavením jasu (zisku) u každého snímku.



- Překrytí se uloží ve formátu, na který je aktuálně nastavená kvalita obrazu. Překrytí vytvořená s kvalitou obrazu [RAW] se uloží ve formátu RAW a ve formátu JPEG s použitím volby kvality obrazu vybrané pod položkou [☰-2] (str. 171).
- Překrytí uložená ve formátu RAW lze tedy následně sloučit s jinými snímky RAW a vytvořit překrytí obsahující 4 nebo více snímků.

1 Vyberte položku [Upravit] v  Menu přehrávání a stiskněte tlačítko .





2 Pomocí tlačítek   vyberte položku [Sloučení snímků] a stiskněte tlačítko .

3 Vyberte počet snímků pro překrytí a stiskněte tlačítko .

4 Pomocí tlačítek     vyberte snímky RAW, které chcete překryt.

- Vybrané snímky jsou označeny symbolem .
- Chcete-li výběr zrušit, znovu stiskněte tlačítko .
- Překrytý snímek se zobrazí, pokud je vybrán počet snímků specifikovaný v 3. kroku.

5 Nastavte zesílení pro každý překrývaný snímek.

- Tlačítka   vyberte snímek a upravte zesílení tlačítka  .
- Zesílení lze upravit v rozsahu 0,1-2,0. Zkontrolujte na displeji výsledek.

6 Stisknutím tlačítka  zobrazíte dialog s potvrzením.

- Vyberte možnost [Ano] a stiskněte tlačítko .

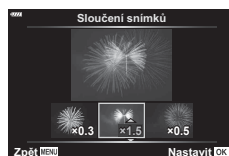

















Vytváření snímků z videosekvence

(Pořízení snímku z videosekvence)





















Uloží fotografii z aktuálního snímku.

- Tato volba je k dispozici pouze u videí nahraných fotoaparátem v rozlišení [4K].

- 1** Vyberte položku [Upravit] v  Menu přehrávání a stiskněte tlačítko .
- 2** Pomocí tlačítek   vyberte položku [Vybr. snímek] a stiskněte tlačítko .
- 3** Pomocí tlačítek   vyberte videosekvenci a stiskněte tlačítko .
- 4** Vyberte možnost [Úprava videa] a stiskněte tlačítko .
- 5** Pomocí tlačítek   vyberte možnost [Pořízení snímku z videosekvence] a stiskněte tlačítko .
- 6** Pomocí tlačítek   vyberte snímek, který chcete uložit jako fotografii, a stiskněte tlačítko 
 - Fotoaparát uloží fotografii vytvořenou z vybraného snímku.
 - Pomocí tlačítka  provedete posun zpět a tlačítkem  provedete posun vpřed.

Odstřížení vybrané stopáže z videosekvencí. Videosekvence lze stříhat opakovaně a vytvářet soubory obsahující pouze stopáž, kterou chcete zachovat.

- Tato volba je k dispozici pouze u videí nahraných tímto fotoaparátem.

- 1** Vyberte položku [Upravit] v  Menu přehrávání a stiskněte tlačítko .
- 2** Pomocí tlačítek   vyberte položku [Vybr. snímek] a stiskněte tlačítko .
- 3** Pomocí tlačítek   vyberte videosekvenci a stiskněte tlačítko .
- 4** Vyberte možnost [Úprava videa] a stiskněte tlačítko .
- 5** Pomocí tlačítek   vyberte možnost [Střih videozáznamu] a stiskněte tlačítko .
 - Budete vyzváni k výběru způsobu uložení upravené videosekvence.
[Nový soubor]: uloží sestříhané video do nového souboru.
[Přepsat]: přepíše stávající video.
[Ne]: ukončí úpravy bez provedení střihu videa.
 - Pokud je snímek chráněný, nelze zvolit možnost [Přepsat].
- 6** Označte požadovanou možnost a stiskněte tlačítko .
 - Zobrazí se obrazovka úprav.
- 7** Provedte střih videa.
 - Pomocí tlačítka  přeskočíte první snímek a tlačítkem  přeskočíte na poslední snímek.
 - Pomocí předního či zadního přepínače vyberte první snímek stopáže, kterou chcete odstranit, a stiskněte tlačítko .
 - Pomocí předního či zadního přepínače označte poslední snímek stopáže, kterou chcete odstranit, a stiskněte tlačítko .
- 8** Označte možnost [Ano] a stiskněte tlačítko .
 - Upravené video bude uloženo.
 - Chcete-li vybrat jinou stopáž, označte možnost [Ne] a stiskněte tlačítko .
 - Pokud jste zvolili možnost [Přepsat], zobrazí se dotaz, zda chcete z videa odstříhnout další stopáž. Pokud tak chcete učinit, označte možnost [Pokračovat] a stiskněte tlačítko .



Odebrání ochrany ze všech snímků (Reset ochr.)

Ochranu více snímků lze zrušit najednou.

- 1 Vyberte položku [Reset ochr.] v  Menu přehrávání a stiskněte tlačítko .
- 2 Vyberte možnost [Ano] a stiskněte tlačítko .

Zrušení příkazu sdílení (Resetovat příkaz sdílení)

Zrušení příkazů sdílení nastavených pro snímky.

- 1 Vyberte položku [Resetovat příkaz sdílení] v  Menu přehrávání a stiskněte tlačítko .
- 2 Vyberte možnost [Ano] a stiskněte tlačítko .

Použití nabídky nastavení

Úprava základních nastavení fotoaparátu. K dispozici je např. výběr jazyka a jas displeje. Menu nastavení obsahuje volby používané během prvotního nastavení.

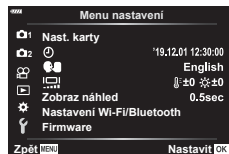

Možnost	Popis	
Nast. karty	Můžete zformátovat kartu a odstranit všechny snímky.	160
(Nastavení data/ času)	Nastavte hodiny fotoaparátu.	27
(Změna jazyka displeje)	Vyberte jazyk pro menu a průvodce fotoaparátu.	29
(Nastavení jasu displeje)	Jas a barevnou teplotu displeje lze upravit. Nastavení barevné teploty ovlivní pouze zobrazení na displeji během prohlížení. Pomocí tlačítek \triangleleft \triangleright označte možnost (barevná teplota) nebo (jas) a pomocí tlačítek \triangleup \triangledown vyberte požadovanou hodnotu. Stiskem tlačítka INFO lze přepínat systoz displeje mezi nastaveními [Přirozené] a [Živé].	 —
Zobraz náhled	Umožňuje nastavit, zda se má snímek zobrazit na displeji po pořízení, a dobu jeho zobrazení. Tato funkce je užitečná pro rychlou kontrolu pořízeného snímku. Další snímek lze pořídit po namáčknutí tlačítka spouště, i když je pořízený snímek stále zobrazen na displeji. [0,3 s]–[20 s]: slouží k nastavení doby zobrazení pořízeného snímku na displeji. [Vyp]: pořízený snímek se na displeji nezobrazí. [Auto]: Zobrazí pořízený snímek a poté přepne do režimu přehrávání. Díky této funkci můžete ihned mazat zkontrolované snímky.	—
Nastavení Wi-Fi/Bluetooth	Nastavení pro připojení k chytrým telefonům s funkcí Wi-Fi/ Bluetooth můžete upravit pomocí funkce bezdrátového připojení, kterou je fotoaparát vybaven.	160
Firmware	Zobrazí verze firmwaru fotoaparátu a připojeného příslušenství. Verzi zkontrolujte v případě, že se chcete informovat o fotoaparátu či příslušenství, nebo když stahujete software.	—

Formátování karty

(Nast. karty)

Karty je nutné před prvním použitím nebo po použití v jiném fotoaparátu nebo počítači naformátovat pomocí tohoto fotoaparátu.

Všechna data uložená na kartě, včetně chráněných snímků, se při formátování vymažou.

Při formátování použité karty se ujistěte, že na kartě nejsou žádné snímky, které si chcete ponechat.  „Použitelné karty“ (str. 211)

- 1 Vyberte v  Menu nastavení možnost [Nast. karty] a stiskněte tlačítko .

- Pokud jsou na kartě data, zobrazí se položky menu. Vyberte možnost [Formátovat] a stiskněte tlačítko .



- 2 Vyberte možnost [Ano] a stiskněte tlačítko .

- Formátování je provedeno.

Odstranění všech snímků

(Nast. karty)

Všechny snímky na kartě se odstraní najednou. Chráněné snímky se neodstraní.

- 1 Vyberte v  Menu nastavení možnost [Nast. karty] a stiskněte tlačítko .

- 2 Vyberte položku [Smazat vše] a stiskněte tlačítko .



- 3 Vyberte možnost [Ano] a stiskněte tlačítko .

- Všechny snímky se odstraní.

Možnosti bezdrátové sítě

(Nastavení Wi-Fi/Bluetooth)







Upravte nastavení pro připojení k bezdrátovým sítím. Můžete komponovat záběry a fotografovat na dálku z chytrého telefonu nebo nechat fotoaparát vypnutý a prohlížet v chytrém telefonu snímky, když jste v terénu. Informace o navázání spojení a použití těchto funkcí viz „5. Připojení fotoaparátu k chytrému telefonu“ (str. 200).

Dostupnost	Vypnutí připojení Wi-Fi a Bluetooth [®] . Připojení Wi-Fi a Bluetooth [®] můžete vypnout např. v prostředí, kde je jejich použití zakázané, aniž byste museli měnit nastavení sítě (str. 207).
Heslo pro připojení	Změna hesla připojení Wi-Fi/ Bluetooth [®] .
Vypnutí do pohotovostního režimu	Zvolte, zda se má fotoaparát připojovat k chytrým telefonům, když je vypnutý.
Resetovat nastavení	Obnova výchozích hodnot [Nastavení Wi-Fi/Bluetooth].

Používání uživatelských nabídek

Nastavení fotoaparátu lze upravit pomocí  Uživatelského menu.







Uživatelské menu

A1/A2/A3/A4	AF/MF (str. 161)
B	Button/Dial/Lever (str. 164)
C1/C2	Spoušť/  /Stabilizace obrazu (str. 165)
D1/D2/D3/D4	Disp/  /PC (str. 166)
E1/E2/E3	Exp/ISO/BULB/  (str. 169)
F	 Vlastní (str. 170)
G	 /Vyv. bílé/Barva (str. 171)
H1/H2	Nahráv./mazání (str. 172)
I	El. hled. (str. 173)
J1/J2	 Nastavení (str. 174)





A1 AF/MF

MENU →  → A1













Možnost	Popis	
 Režim AF	Vyberte režim automatického ostření pro fotografování.	80
 AEL/AFL	Úprava aretace AF a AE.	175
Scanner AF	Zvolte typ skenování AF* prováděný v režimu automatického ostření, když fotoaparát nedokáže zaostřit nebo scéna postrádá kontrast. * Prohledá celý rozsah od minimální vzdálenosti do nekonečna, pokud fotoaparát nedokáže zaostřit na objekt nebo je kontrast nejasný. [režim1]: Scanner AF není aktivovaný. [režim2]: Skenování AF se provede pouze jednou na začátku operace ostření. [režim3]: Scanner AF je aktivovaný.	—
 Citlivost C-AF	Slouží k nastavení citlivosti sledování pro režim C-AF.	—
 C-AF Start ve středu	V případě použití v kombinaci s jiným režimem oblastí AF než jednotlivá oblast ostří režimy [C-AF] a [C-AF+TR] během prvního skenování pouze na střed vybrané skupiny. Během pozdějších skenování fotoaparát ostří pomocí okolních oblastí. Zkombinování této možnosti s režimem oblastí AF, která pokrývá větší plochu, umožňuje snadnější zaostření na nepředvídatelně se pohybující objekty.	177
 C-AF Priorita středu	Když ostříte pomocí AF se skupinou oblastí nebo vlastní oblastí v režimu [C-AF], fotoaparát vždy upřednostní střední oblast ve vybrané skupině v případě opakované řady operací ostření. Pouze v případě, že fotoaparát nedokáže zaostřit pomocí střední oblasti ostření, zaostří pomocí okolních oblastí ve vybrané skupině ostření. To pomáhá při sledování objektů, které se pohybují rychle, ale relativně předvídatelně. Ve většině situací se doporučuje C-AF s prioritou středu.	178







Možnost	Popis	👉
[⋮] Nastavení režimu	Zvolte velikost a tvar oblasti AF pro režim oblasti AF. Chcete-li skrýt nějakou položku, vyberte ji a tlačítkem OK zrušte zaškrtnutí.	65
Volič zóny AF	<p>[Zap1]: zobrazí rámeček zóny AF zeleně. [Zap2]: zobrazí rámeček AF zeleně, když je namáčknuto tlačítko spouště. Vyberete-li možnost [Vyp], během potvrzení se nezobrazí rámeček oblasti AF.</p> <ul style="list-style-type: none"> • Chcete-li povolit skupinu oblastí AF, pokud je zvolená možnost AF (všechny oblasti) a položka Režim AF (str. 80) je nastavená na možnost [S-AF], [S-AF MF] nebo [C-AF], nastavte položku [Ukazatel zóny AF] na možnost [Zap2]. Fotoaparát zobrazí oblasti AF pro všechny zaostřené zóny. 	—
TI. zaostř. oblasti AF	<p>Pokud je vybrána hodnota [Zap], oblast AF lze umístit klepnutím na displej během fotografování skrz hledáček. Klepnutím na displej a posunutím prstu umístíte oblast AF.</p> <ul style="list-style-type: none"> • V případě nastavení na [Zap] lze zakázat nebo povolit operaci přetažení dvojným klepnutím na displej. • Funkci [TI. zaostř. oblasti AF] lze použít také při automatickém ostření s přibližovacím rámečkem (str. 68). 	—
[⋮] Nast. výchozí	Zvolte výchozí pozici pro režim cíle AF, režim výběru oblasti AF a režim AF. Tlačítkem OK vyberte požadované možnosti na displeji [⋮] Nast. výchozí]. Na displeji výběru zóny AF se při výběru výchozí pozice objeví HP .	179
[⋮] Uživatelské nastavení	<p>Funkce přiřazené přepínači a tlačítkům △ ▽ < > na obrazovce Zóna AF lze změnit.</p> <ul style="list-style-type: none"> • Chcete-li použít nastavená uložena pod položkou [Sada 2], označte možnost [Sada 2] v menu [⋮] Vlastní nastavení] a stiskněte tlačítko OK. • Stiskem tlačítka INFO na displeji výběru zóny AF můžete přepnout na možnost [Sada 2]. 	—







Možnost	Popis	
Omezovač AF	V případě nastavení na [Zap] omezí zónu AF. [Nastavení vzdálenosti]: Můžete zaregistrovat zónu omezovače AF. Zaregistrovat lze až 3 zóny vzdálenosti. Lze nastavit číselnou hodnotu a jednotku (m, ft). Vzdálenost je přibližná a nepřesná. [Prior. spouště]: Pokud je vybraná možnost [Zap], závěrku lze uvolnit, když je v činnosti omezovač AF, i když fotoaparát není zaostřený. • Omezovač AF není k dispozici v následujících případech. - Pokud je zapnutý omezovač ostření na objektivu. - V případě použití zaostřovací řady - V režimu videa nebo při nahrávání videa	—
AF lampa	Výběrem možnosti [Vyp] lze deaktivovat AF lampu.	—
 Priorita obličejů	Můžete vybrat AF s prioritou tváře nebo prioritou očí.	67
Doladění AF	Nastavení místa ostření pro automatické ostření s fázovým posunem lze jemně doladit v rozmezí ±20 kroků.	—





Možnost	Popis	
Nast. vzdálenosti MF	Slouží k nastavení pozice manuálního ostření. Lze nastavit číselnou hodnotu a jednotku (m, ft). Vzdálenost je přibližná a nepřesná.	—
Asistent MF	Automatické přepnutí na zoom nebo zvýraznění v režimu ručního ostření otáčením ostřicího prstence.	180
Západka MF	Výběrem možnosti [Nefunkční] zabráníte použití západky MF objektivu a funkce Snapshot Focus pro ruční ostření. Pokud chcete zaostřit ručně, posuňte ostřicí prsteneč dopředu.	213
Ostřicí prsteneč	Umožňuje vám upravit nastavení objektivu na ohniskový bod volbou směru otáčení ostřicího kroužku.	—
Ostření BULB/ TIME	Pozici zaostření během expozice lze měnit pomocí ručního ostření (MF). Při nastavení na hodnotu [Vyp], je zakázáno otáčení ostřicího kroužku.	180
Reset objektivu	Při nastavení na hodnotu [Vyp] se pozice zaostření objektivu neresetuje ani po vypnutí napájení. Při nastavení na hodnotu [Zap], se resetuje i zaostření objektivů s elektronickým transfokátorem.	—

Možnost	Popis	
 Funkce tlačítka	Vyberte funkci přiřazenou k vybranému tlačítku.	107
  Funkce	Vyberte roli pro tlačítko  při přehrávání. []: Vytvoření nebo úprava „příkazu sdílení“ označením snímků k odeslání do chytrého telefonu. []: Vybrat více snímků.	—
 Funkce přepínače	Funkci předního a zadního přepínače lze měnit.	—
Směr přepínače	Vyberte směr, kterým bude třeba voličem otáčet, aby byla upravena expoziční doba nebo clona. Změňte směr posunutím programu, ve kterém se otáčí přepínač.	—
 Funkce páčky Fn	Zvolte funkci prováděný přepínačem Fn .	181
Páčka Fn / páčka vypínače	Použití přepínače Fn jako vypínače. [Fn]: provádí nastavení pro funkci páčky Fn . [Napájení 1]: Napájení se zapne, když je páčka Fn v poloze 1, a vypne, když je v poloze 2. [Napájení 2]: Napájení se zapne, když je páčka Fn v poloze 2, a vypne, když je v poloze 1. Pokud je nastavena možnost [Napájení 1] nebo [Napájení 2], páčka ON/OFF (páčka vypínače), [ Funkce přepínače Fn] a [ Funkce přepínače Fn] jsou vypnuty.	—
 Rychlost el. zoomu	Vyberte rychlost, kterou objektivy s elektronickým transfokátorem provádějí přiblížení či oddálení při otáčení prstencem zoomu. Pokud je rychlost zoomu tak rychlá, že je zkomponování záběru objektu obtížné, snižte ji. Vyberte z možností [Nízká], [Normální] a [Vysoká].	—

Možnost	Popis	
Priorita spouště S-AF	Pokud vyberete nastavení [Zap], spoušť bude možné aktivovat, i když se fotoaparátu nepodaří zaostřit.	—
Priorita spouště C-AF	Tuto možnost lze nastavit pro režimy S-AF a C-AF (str. 80) zvlášť.	—
 L Nastavení	Zvolte rychlost posouvání sekvencí a limity snímků pro režimy [ , ] a []. Rovněž můžete upravit nastavení režimu Nastavení Pro Capture, včetně rychlosti posouvání sekvencí (pouze $\frac{FPS}{CapH}$), počtu snímků ve vyrovnávací paměti a limitu snímků. Hodnoty pro rychlost sekvenčního snímání jsou přibližná maxima.	182
 H Nastavení		
Redukce blikání	[Živ. náh. bez blikání]: Omezuje blikání při živém náhledu za určitého osvětlení, například při osvětlení zářivkami. Pokud nastavení [Auto] nemá požadovaný účinek, zvolte možnost [50 Hz] nebo [60 Hz] dle frekvence místní elektrické sítě. [Snímání bez blikání]: Fotoaparát automaticky detekuje frekvenci blikání a načasuje podle ní uvolnění závěrky.	184

Možnost	Popis	
 Stab. obrazu	Slouží k nastavení stabilizace obrazu pro fotografování.	86
 Stab. obrazu	Slouží k nastavení prioritní funkce během sekvenčního snímání. [Priorita fps]: rychlost snímání má přednost před stabilizací obrazu. Senzor nebude během sekvenčního snímání znovu nastaven na střed. [Priorita IS]: Stabilizace obrazu má přednost před rychlostí snímání. Pro každý snímek sekvenčního snímání bude senzor znovu nastaven na střed. Rychlost snímání mírně poklesne.	—
Namáčk. se stab. obr.	Při nastavení na hodnotu [Vyp], nebude funkce stabilizace obrazu aktivována po namáchnutí tlačítka spouště.	—
Lens I.S. Priority	Pokud používáte objektiv jiného výrobce s integrovanou stabilizací obrazu, zvolte možnost [Zap], aby měla prioritu stabilizace obrazu v objektivu. Možnost [S-IS ] se použije, pokud je pod položkou [ Stab. obrazu] vybrána možnost [S-IS AUTO] (str. 86). • Tato možnost nemá vliv na objektivy, které jsou vybavené přepínačem stabilizace obrazu.	—

Možnost	Popis																																			
Nastavení ovládání	Vyberte ovládání zobrazené v každém z režimů snímání.	186																																		
	<table border="1"> <thead> <tr> <th rowspan="2">Ovládání</th> <th colspan="4">Režim snímání</th> </tr> <tr> <th></th> <th>P/A/S/M/B</th> <th>ART</th> <th>SCN</th> </tr> </thead> <tbody> <tr> <td>Ovládání (str. 187)</td> <td>✓</td> <td>✓</td> <td>✓</td> <td>✓</td> </tr> <tr> <td>Live SCP (str. 79)</td> <td>✓</td> <td>✓</td> <td>✓</td> <td>✓</td> </tr> <tr> <td>Průvodce (str. 49)</td> <td>✓</td> <td>–</td> <td>–</td> <td>–</td> </tr> <tr> <td>Menu uměl. filtrů (str. 55)</td> <td>–</td> <td>–</td> <td>✓</td> <td>–</td> </tr> <tr> <td>Menu scén. režimů (str. 50)</td> <td>–</td> <td>–</td> <td>–</td> <td>✓</td> </tr> </tbody> </table>		Ovládání	Režim snímání					P/A/S/M/B	ART	SCN	Ovládání (str. 187)	✓	✓	✓	✓	Live SCP (str. 79)	✓	✓	✓	✓	Průvodce (str. 49)	✓	–	–	–	Menu uměl. filtrů (str. 55)	–	–	✓	–	Menu scén. režimů (str. 50)	–	–	–	✓
	Ovládání			Režim snímání																																
				P/A/S/M/B	ART	SCN																														
	Ovládání (str. 187)		✓	✓	✓	✓																														
	Live SCP (str. 79)		✓	✓	✓	✓																														
	Průvodce (str. 49)		✓	–	–	–																														
Menu uměl. filtrů (str. 55)	–	–	✓	–																																
Menu scén. režimů (str. 50)	–	–	–	✓																																
Stisknutím tlačítka INFO přepnete obsah obrazovky.																																				
/Info nast.	<p>Určete, které informace se zobrazí po stisknutí tlačítka INFO.</p> <p> Info]: Vyberte, které informace se mají zobrazovat při přehrávání na celém displeji.</p> <p> Info]: Vyberte, které informace se mají zobrazovat při zvětšeném přehrávání.</p> <p>[LV-Info]: Zvolte informace, které se mají zobrazovat, když je fotoaparát v režimu snímání.</p> <p> Nastavení]: Vyberte, které informace se mají zobrazovat v náhledovém zobrazení a detailním zobrazení.</p>	188, 189																																		
Nastavení režimu snímku	Vyberte funkci, která se zobrazí na obrazovce v výběru typu režimu snímku (str. 98). Chcete-li skrýt nějakou položku, vyberte ji a tlačítkem zrušte zaškrtnutí.	—																																		
Nastavení	Vyberte funkci, která se zobrazí na obrazovce výběru funkce sekvenčního snímání / samospouště (str. 71). Chcete-li skrýt nějakou položku, vyberte ji a tlačítkem zrušte zaškrtnutí.	—																																		
Nastavení multi funkce	Vyberte položku multi funkce (str. 113). Pokud tuto možnost nepoužíváte, vyberte položku a tlačítkem zrušte zaškrtnutí.	—																																		

Možnost	Popis	
Zesil. náhled	<p>Můžete fotografovat a kontrolovat objekt i ve špatných světelných podmínkách. V režimu B můžete toto nastavení použít při snímání s nastavením BULB/TIME a při živém kompozitním snímání.</p> <p>[Vyp]: Náhled expozice v živém náhledu. Expozici lze zobrazit v náhledu před fotografováním.</p> <ul style="list-style-type: none"> • Tato možnost se nepoužije během fotografování v režimech Bulb nebo Time. <p>[Zap1]: Vypnutý náhled expozice; pro snazší prohlížení se upraví jas. Jas náhledu se liší od výsledné fotografie.</p> <p>[Zap2]: Jako v případě [Zap1], ale jasnější. Zvolte při komponování snímků noční oblohy apod.</p> <ul style="list-style-type: none"> • Jas náhledu se liší od výsledné fotografie. Pohyb objektu se také může zdát mírně trhaný. 	—
Režim Art LV	<p>[režim1]: Efekt filtru bude vždy zobrazen.</p> <p>[režim2]: při namáčknutí tlačítka spouště má prioritu plynulé zobrazení. Může být ovlivněna kvalita náhledů efektů uměleckých filtrů.</p>	—
Nastavení LV makro	<p>[LV makro režim]: pokud je nastaven [režim1], namáčknutí tlačítka spouště při zvětšeném živém zobrazení se vrátíte na zvětšené zobrazení snímku. Pokud je vybrán [režim2], namáčknutím tlačítka spouště ve zvětšeném živém zobrazení se přepnete na Automatické ostření s přiblížováním.</p> <p>[Zesil. náhled]: Pokud je vybrána možnost [Zap], fotoaparát upravuje jas displeje pro snazší prohlížení během přiblížení při ostření. V případě nastavení [Vyp] se zvětšená oblast zobrazí s jasným živého zobrazení před zvětšením. To je užitečné pro kontrolu zaostření při fotografování na místech s protisvětlem.</p>	—
 Původní nastavení	Zvolte počáteční poměr zvětšení při prohlížení (zvětšení při prohlížení).	189
Nastavení 	<p>[Aretace ]: Výběrem možnosti [Zap] zachováte clonu na vybrané hodnotě i po uvolnění tlačítka.</p> <p>[Zesil. náhled]: Pokud je vybrána možnost [Zap], fotoaparát upraví jas displeje pro snazší prohlížení během náhledu hloubky ostroty.</p>	—

Možnost	Popis	
Nastavení mřížky	Umožňuje nastavit zobrazení vodičích čar, které se objeví během snímání. [Barva zobrazení]: Slouží k nastavení barvy a průhlednosti vodičích čar. Lze nastavit na [Předvolba 1] a [Předvolba 2]. [Zobrazená mřížka]: výběrem položky [■], [■], [■], [■], [■] nebo [■] zobrazíte na displeji mřížku. [Použití nast. na EVF]: Pokud je vybrána možnost [Zap], vodítka zobrazená na displeji se zobrazí i v hledáčku, pokud je pod položkou [Styl EVF] vybrána možnost [Styl 1] nebo [Styl 2]. Nastavení vybrané pod položkou [Nastavení mřížky EVF] bude neplatné.	—
Nastavení zvýraznění	Můžete měnit barvu a intenzitu zvýraznění kontur. Lze nastavit barvu (červenou, žlutou, bílou, černou) a intenzitu (standardní, nízkou, vysokou) zvýraznění okrajů a jas pozadí zvýraznění (Zap, Vyp). • Pokud je položka [Úpr. jasu obrazu] nastavena na hodnotu [Zap], bude upraven jas živého náhledu, aby zvýrazňující barva vynikla.	180
Nastavení histogramu	[Přeexponovaný]: Vyberte dolní mez zobrazení přeexpozice. [Stíny]: Vyberte horní mez zobrazení tmavých míst.	188
Průvodce režimem	Pokud zvolíte nastavení [Zap], pro vybraný režim se zobrazí nápověda při otočení přepínače režimů na nové nastavení.	34
Pom. při autoportrétu	Při výběru možnosti [Zap] se optimalizuje zobrazení pro autoportréty, jestliže je displej v poloze autoportrétu.	190

Možnost	Popis	
■) (Zvuk pípnutí)	Volbou nastavení [Vyp] lze vypnout zvukovou signalizaci aretace ostření při namáčknutí spouště.	—
HDMI	[Velikost výstupu]: Výběr digitálního videosignálu pro připojení k televizoru pomocí kabelu HDMI. [HDMI Ovládání]: Výběrem možnosti [Zap] povolíte ovládání fotoaparátu pomocí dálkových ovladačů pro televizory, které podporují ovládání přes rozhraní HDMI. Tato možnost je relevantní při zobrazení snímků na televizoru. [Výstupní snímky]: vyberte snímkovou frekvenci výstupu z možností [Priorita 50p] nebo [Priorita 60p] pro použití fotoaparátu připojeného k televizoru pomocí kabelu HDMI.	191
Režim USB	Volba režimu pro připojení fotoaparátu k počítači. Chcete-li možnosti režimu USB zobrazit při každém připojení fotoaparátu, zvolte možnost [Auto].	208

Možnost	Popis	
Doladění expozice	Upravte správnou expozici pro každý režim měření zvlášť. <ul style="list-style-type: none"> • Výsledkem je omezení počtu možností kompenzace expozice dostupných ve vybraném směru. • Efekty se na displeji neprojeví. Pro provedení běžných nastavení expozice proveďte její kompenzaci (str. 64). 	—
Krok EV	Zvolí velikost kroku používaného při volbě expoziční doby, clony, expoziční kompenzace a jiných parametrů expozice.	—
Krok ISO	Zvolí kroky dostupné pro volbu citlivosti ISO.	—
ISO-Autom. nast.	[Horní limit / Původní nast.]: Zvolte maximální a výchozí citlivost ISO při nastavení citlivosti ISO na [AUTO]. Možnost [Horní limit] slouží k výběru maximální citlivosti, možnost [Původní nast.] k výběru výchozí citlivosti. Maximum je 6400. [Nejnižší nast. S/S]: Zvolte hodnotu expoziční doby, pod níž fotoaparát v režimech P a A automaticky zvýší citlivost ISO. Výběrem možnosti [Auto] umožníte fotoaparátu zvolit expoziční dobu automaticky.	—
ISO-Autom.	Vyberte režimy snímání, u kterých bude v rámci citlivosti ISO dostupná možnost [AUTO]. [P/A/S]: Automatická volba citlivosti ISO bude dostupná pro všechny režimy kromě M . [Vše]: Automatická volba citlivosti ISO bude dostupná ve všech režimech.	—
Filtr šumu	Zvolte míru redukce šumu prováděné při vysokých citlivostech ISO.	—
Redukce šumu	Tato funkce snižuje šum vznikající během dlouhých expozic. [Auto]: Redukce šumu je provedena při dlouhé expoziční době nebo když se zvýší vnitřní teplota fotoaparátu. [Zap]: Redukce šumu se použije pro každý snímek. [Vyp]: Redukce šumu je vypnuta. <ul style="list-style-type: none"> • Čas potřebný na redukci šumu se zobrazuje na displeji. • Možnost [Vyp] se vybere automaticky během sekvenčního snímání. • Za určitých podmínek nebo pro některé objekty nemusí tato funkce pracovat správně. 	—

Možnost	Popis	
Časovač BULB/ TIME	Zvolte maximální expozici pro režimy bulb a time.	—
Sledování BULB/ TIME	Umožňuje nastavit jas displeje při použití funkce [BULB], [TIME] nebo [ŽIVÉ KOMPOZ.].	—
Live BULB	Zvolte interval zobrazení při fotografování. Počet dob aktualizací je omezený. Při vysokých citlivostech ISO frekvence klesne. Zobrazení lze deaktivovat výběrem možnosti [Vyp]. Zobrazení aktualizujete klepnutím na displej nebo namáčknutím tlačítka spouště.	192
Live TIME		192
Kompozitní nastavení	Nastavte referenční dobu expozice v kompozitní fotografii.	193
Kontrola blikání	Redukuje blikání při LED osvětlení.	194

Možnost	Popis	
Měření	Zvolte režim měření podle scény.	82
Měření AEL	Vyberte metodu měření použitou k měření expozice, pokud je aretovaná pomocí tlačítka AEL/AFL . Díky tomu můžete použít jednu metodu měření při aretované expozici namáčknutím tlačítka spouště a druhou při aretaci expozice stisknutím tlačítka AEL/AFL . [Auto]: Expozice se měří pomocí metody vybrané pod položkou [Měření] (str. 82).	—
[.::] Bodové měření	Vyberte, zda možnosti měření [Bodové], [Bodové - přexp.] a [Bodové - podexp.] měří vybranou oblast AF. • Prior. tváře se automaticky vypne. • Vybraná možnost se projeví, pokud je jako režim cíle AF vybraná možnost [·] (jedna oblast) nebo [·]s (malá oblast) (str. 65).	—

Možnost	Popis	
 X-Synch.	Zvolte expoziční dobu použitou s bleskem.	195
 Dlouhá exp.	Zvolte nejdelší expoziční dobu dostupnou při použití blesku.	195
 + 	Při nastavení na hodnotu [Zap] se hodnota expoziční kompenzace přičte k hodnotě kompenzace blesku.	64, 97
 + Vyvážení bílé	Nastavte vyvážení bílé pro použití s bleskem.	—

Možnost	Popis	
<p> Nastavení</p>	<p>Můžete vybrat režim kvality obrazu JPEG z kombinací tří velikostí obrazu a tří kompresních poměrů.</p> <ol style="list-style-type: none"> 1) Tlačítka vyberte kombinaci (-1) – (-4) a změnu provedte tlačítky . 2) Stiskněte tlačítko . <div data-bbox="598 230 826 385" style="border: 1px solid black; padding: 5px;"> </div> <p style="text-align: center;">Velikost snímku Kompresní poměr</p>	<p>88, 129, 196</p>
<p>Počet pixelů</p>	<p>Zvolte počet pixelů pro snímky velikosti [M] a [S].</p> <ol style="list-style-type: none"> 1) Vyberte možnost [M - střední] nebo [S - malý] a stiskněte tlačítko . 2) Zvolte počet pixelů a stiskněte tlačítko . <div data-bbox="598 506 826 662" style="border: 1px solid black; padding: 5px;"> </div>	<p>88, 129, 196, 242</p>
<p>Korekce stínů</p>	<p>Vyberete-li možnost [Zap], provede se korekce vinětače podle typu objektivu.</p> <ul style="list-style-type: none"> • Kompenzace není k dispozici pro konvertory teleobjektivu a mezikroužky. • Na krajích snímků pořízených za vysokých citlivostí ISO může být patrný šum. 	<p>—</p>
<p>Vyvážení bílé</p>	<p>Nastavte vyvážení bílé. Také můžete jemně vyladit vyvážení bílé pro jednotlivé režimy.</p>	<p>83</p>
<p>Vše </p>	<p>[Nast. vše]: Ve všech režimech kromě režimu [CWB] bude použita stejná korekce vyvážení bílé. [Resetovat vše]: Korekce vyvážení bílé bude pro všechny režimy kromě režimu [CWB] nastavena na hodnotu 0.</p>	<p>—</p>
<p> AUTO Zachovat teplé barvy</p>	<p>Pokud chcete zachovat „teplé“ barvy ve snímcích pořízených pod žárovkou, vyberte možnost [Zap].</p>	<p>84</p>
<p>Barevný prostor</p>	<p>Můžete zvolit formát, který zajistí správnou reprodukci barev, když jsou snímky reprodukovány na displeji nebo tiskárně.</p>	<p>105</p>

Možnost	Popis	
Název souboru	[Auto]: I po vložení nové karty budou zachována čísla souborů z karty předchozí. Číslování souborů bude pokračovat od posledního použitého čísla nebo od nejvyššího čísla na kartě. [Reset]: Po vložení nové karty budou složky číslovány od hodnoty 100 a názvy souborů od 0001. Pokud je vložena karta, která již obsahuje snímky, čísla souborů budou začínat od čísla následujícího po nejvyšším čísle souboru na kartě.	—
Upr. názv snímku	Úpravou části názvu souboru níže označenou šedou barvou určíte způsob pojmenování souborů se snímky. sRGB: Pmdd0000.jpg ————— Pmdd Adobe RGB: _mdd0000.jpg ————— mdd	—
Nastavení dpi	Zvolte rozlišení pro tisk.	—
Copyright - nastavení*	<p>Umožňuje přidat k novým fotografiím jméno fotografa a držitele autorských práv. Jména mohou obsahovat až 63 znaků.</p> <p>[Copyright - info]: Chcete-li do dat Exif u nových fotografií zahrnout jméno fotografa a držitele autorských práv, vyberte možnost [Zap].</p> <p>[Jméno autora]: Zadejte jméno fotografa.</p> <p>[Copyright - jméno]: Zadejte jméno držitele autorských práv.</p> <div style="border: 1px solid gray; padding: 10px; margin: 10px 0;"> <p>1) Vyberte znaky z ① a stiskněte tlačítko OK. Vybrané znaky se objeví v ②.</p> <p>2) Pro dokončení zadání jména opakujte krok 1. Pak označte možnost [END] a stiskněte tlačítko OK.</p> <ul style="list-style-type: none"> • Pokud chcete znak odstranit, stisknutím tlačítka INFO přesuňte kurzor do oblasti se jménem ② a poté stiskněte tlačítko U. </div>  <p>* Společnost OLYMPUS odmítá jakoukoli odpovědnost za škody vzniklé v důsledku sporů souvisejících s použitím nabídky [Copyright - nast.]. Používejte pouze na vlastní riziko.</p>	—
Nastavení informací o objektivu	Uložení informací o objektivu až pro 10 objektivů, které neposkytují informace fotoaparátu automaticky.	196

Možnost	Popis	
Rychlé smazání	Pokud je vybrána možnost [Zap], stisknutím tlačítka na displeji pro přehrávání lze okamžitě odstranit aktuální snímek.	—
Smazat RAW+JPEG	Vyberte akci, jaká se má provést, pokud je snímek pořízený s nastavením RAW+JPEG smazán při přehrávání jednoho snímku. [JPEG]: Bude smazána jen kopie JPEG. [RAW]: Bude smazána jen kopie RAW. [RAW+JPEG]: Budou smazány obě kopie. • Při odstranění vybraných snímků nebo vybrání možnosti [Smazat vše] (str. 160) jsou odstraněny kopie RAW i JPEG.	88, 119, 129
Nastavení priority	Vyberte výchozí volbu pro dialogy pro potvrzení – ([Ano], nebo [Ne]).	—

I EVF

Možnost	Popis	
Auto. zapnutí el. hled.	Pokud je vybrána možnost [Vyp], hledáček se při podívání do hledáčku nezapne. Zvolte zobrazení pomocí tlačítka .	—
Korekce EVF	Úprava jasu a barevného odstínu hledáčku. Pokud je položka [Automatický jas EVF] nastavena na možnost [Zap], jas se upravuje automaticky. Kontrast informačního displeje je rovněž upravován automaticky.	—
Styl el. hledáčku	Volba stylu zobrazení hledáčku.	197
Info nast.	V hledáčku, podobně jako na displeji, lze zobrazit histogramy, světlé a tmavé oblasti a vodováhu. Vodováha je dostupná, pokud je položka [Styl el. hledáčku] nastavena možnost [Styl 1] nebo [Styl 2].	—
Nastavení mřížky EVF	Vyberte typ a barvu ohraničující mřížky zobrazené v hledáčku, pokud je pod možností [Použít nast.] > [Použít nast. na EVF] v * Uživatelském menu vybrána možnost [Vyp] a pod možností [Styl EVF] je vybrán [Styl 1] nebo [Styl 2]. Vyberte ohraničující mřížku z možností .	—
Vodováha namáčk.	Pokud je tato funkce nastavena na [Vyp], po namáčknutí tlačítka spouště se nezobrazí vodováha. Vodováha je dostupná, pokud je položka [Styl el. hledáčku] nastavena možnost [Styl 1] nebo [Styl 2].	—
Simul. optický hled.	Výběrem možnosti [Zap] zobrazíte hledáček podobný optickému. Výběr možnosti [Simul. optický hled.] zlepší zřetelnost detailů v tmavých oblastech. • Když se spustí funkce [Simul. optický hled.], zobrazí se v hledáčku . • Displej se nepřizpůsobí nastavením, jako je vyvážení bílé, expoziční kompenzace a režim snímku.	—

Možnost	Popis	
Kalibrace snímače	Funkce kalibrace snímače umožňuje přístroji zkontrolovat a nastavit obrazový snímač a funkce zpracování obrazu.	223
Čas přidržení	Nastavte čas přidržení, po kterém se aktivuje funkce přiřazená tlačítku, v rozmezí od [0,5 s] do [3,0 s].	—
Nastavení vodováhy	Úhel vodováhy lze kalibrovat. [Reset]: Obnoví upravené hodnoty do výchozího nastavení. [Nastavení]: Nastaví současnou orientaci fotoaparátu jako základní (0).	—
Nastavení dotykové obrazovky	Aktivace dotykového displeje. Výběrem možnosti [Vyp] lze dotykový displej deaktivovat.	—
Vyvolání nabídky	Nastavením možnosti [Vyvolat] zobrazíte kurzor na poslední pozici operace při zobrazení menu. Pozice kurzoru bude zachována, i když fotoaparát vypnete.	—
Kompensace rybího oka	Korekce deformace typu rybí oko při fotografování objektivy typu rybí oko.	198

Možnost	Popis	
Podsvícené LCD	Pokud po stanovenou dobu nebude provedena žádná akce, podsvícení kvůli úspoře stavu baterie pohasne. Pokud je vybrána možnost [Zachovat], podsvícení zůstane aktivní.	—
Úsp. režim	Pokud po stanovenou dobu nebude provedena žádná akce, fotoaparát přejde do režimu spánku (úspora energie). Fotoaparát lze znovu aktivovat namáčknutím tlačítka spouště.	26
Automatické vypnutí	V režimu spánku se fotoaparát automaticky vypne po uplynutí nastaveného času.	—
Rychlý úsporný režim	Pokud je vybrána možnost [Zap], fotoaparát ihned přejde do úsporného režimu během fotografování skrz hledáček (str. 32), čím sníží vybíjení baterie. Můžete zvolit čas podsvícení a přechodu do režimu spánku. Úsporný režim se ukončí při stisknutí tlačítka spouště. Fotoaparát nepřejde do úsporného režimu během živého náhledu, nebo pokud je zapnutý hledáček. Když je vybrána možnost [Zap], v super ovládacím panelu se zobrazuje ikona „ECO“.	—
Certifikace	Zobrazení ikon certifikací.	—

Nastavení ostření a expozice pomocí tlačítka AEL/AFL



MENU → * → **AF** → [**AEL/AFL**]

Automatické ostření a měření lze použít stisknutím tlačítka, kterému je přiřazena funkce AEL/AFL. Vyberte režim ke každému režimu ostření.



Přiřazení funkce AEL/AFL

Režim		Funkce spouště				Funkce tlačítka AEL/AFL	
		Namáčknutí		Domáčknutí		Při držení tlačítka AEL/AFL	
		Ostření	Expozice	Ostření	Expozice	Ostření	Expozice
S-AF	Režim1	S-AF	Aretace	–	–	–	Aretace
	Režim2	S-AF	–	–	Aretace	–	Aretace
	Režim3	–	Aretace	–	–	S-AF	–
C-AF	Režim1	C-AF start	Aretace	Aretace	–	–	Aretace
	Režim2	C-AF start	–	Aretace	Aretace	–	Aretace
	Režim3	–	Aretace	Aretace	–	C-AF start	–
	Režim4	–	–	Aretace	Aretace	C-AF start	–
MF	Režim1	–	Aretace	–	–	–	Aretace
	Režim2	–	–	–	Aretace	–	Aretace
	Režim3	–	Aretace	–	–	S-AF	–

4

Funkce menu (Uživatelská menu)



MENU →  → **A1** →  **Citlivost C-AF**

Zvolte, jak rychle fotoaparát reaguje na změny vzdálenosti od objektu, pokud je zvolen [ Režim AF] [C-AF] nebo [C-AF+TR]. Toto nastavení může pomoci automatickému ostření sledovat rychle se pohybující objekt nebo zabránit přeastření fotoaparátu, když mezi objektem a fotoaparátem projde jiný objekt.

- Vyberte z pěti úrovní citlivosti sledování.
- Čím vyšší je hodnota, tím vyšší je citlivost. Kladné hodnoty zvolte pro objekty, které se náhle objeví v záběru, rychle se pohybují směrem od fotoaparátu, mění rychlost nebo se náhle zastaví během pohybu směrem k fotoaparátu či od něj.
- Čím nižší je hodnota, tím nižší je citlivost. Záporné hodnoty zvolte, pokud nechcete, aby fotoaparát přeastřil, když je objekt krátce zakrytý jinými objekty, nebo pokud nechcete, aby fotoaparát zaostřil na pozadí, když nedokážete udržet objekt v oblasti AF.

- 1 Označte možnost [ Citlivost C-AF] v  Uživatelském menu **A1** a stiskněte tlačítko .



- 2 Označte nastavení pomocí tlačítek   a stiskněte tlačítko .

- Zobrazí se nabídka  Uživatelské menu **A1**.







- 3 Opakovaným stiskem tlačítka **MENU** opustíte nabídky.



MENU →  → **A1** → [ C-AF Start ve středu]

V případě použití v kombinaci s jiným režimem oblasti AF než jednotlivá oblast ostří režimy [C-AF] a [C-AF+TR] během prvního skenování pouze na střed vybrané skupiny. Během pozdějších skenování fotoaparát ostří pomocí okolních oblastí. Zkombinování této možnosti s režimem cíle AF, která pokrývá větší plochu, umožňuje snadnější zaostření na nepředvídatelně se pohybující objekty.

- 1 Označte položku [ C-AF Start ve středu] v  Uživatelském menu **A1** a stiskněte tlačítko .



- 2 Pomocí tlačítek   označte režimy oblasti AF, na které se bude vztahovat funkce [ C-AF Start ve středu], a poté stiskněte tlačítko .

- Vybrané režimy jsou označeny symbolem . Chcete-li výběr zrušit, znovu stiskněte tlačítko .

- 3 Opakovaným stiskem tlačítka **MENU** opustíte nabídky.

- Tato možnost není k dispozici, pokud je povolena položka [ C-AF Priorita středu] (str. 178).









MENU →  → **A1** →  C-AF Priorita středu]

Když ostříte pomocí skupiny oblastí AF v režimu [C-AF], fotoaparát vždy upřednostní střední oblast ve vybrané skupině v případě opakované řady operací ostření. Pouze v případě, že kamera nedokáže zaostřit pomocí střední oblasti ostření, zaostří pomocí okolních oblastí ve vybrané skupině ostření. To pomáhá při sledování objektů, které se pohybují rychle, ale relativně předvídatelně. Priorita středu se doporučuje ve většině situací.

- 1 Označte položku  C-AF Priorita středu] v  Uživatelském menu **A1** a stiskněte tlačítko .



- 2 Pomocí tlačítek   označte režimy oblasti AF, na které se bude vztahovat funkce  C-AF Priorita středu], a poté stiskněte tlačítko .

- Vybrané režimy jsou označeny symbolem . Chcete-li výběr zrušit, znovu stiskněte tlačítko .



- 3 Opakovaným stiskem tlačítka **MENU** opustíte nabídky.

MENU → **☼** → **A2** → **[[:⋮:] Nast. výchozí]**

Zvolte výchozí polohu pro funkci [[:⋮:] Výchozí].

Funkce [[:⋮:] Výchozí] vám umožňuje jedním stiskem tlačítka vyvolat dříve uloženou „výchozí pozici“ pro automatické ostření. Tato položka se používá k výběru výchozí pozice. Chcete-li zpřístupnit funkci [[:⋮:] Nastavit výchozí], přidejte ji ovládacímu prvku pomocí položky [☑ Funkce tlačítka] (str. 107).

Režim AF	Zvolte výchozí pozici pro režim automatického ostření.
Režim cíle AF	Zvolte výchozí pozici pro režim cíle AF. Dostupné jsou pouze možnosti vybrané pod položkou [[:⋮:]Nastavení režimu] (str. 162).
Bod cíle AF	Zvolte výchozí pozici pro oblast ostření.

- 1 Označte položku [[:⋮:] Nast. výchozí] v **☼** Uživatelském menu **A2** a stiskněte tlačítko **OK**.

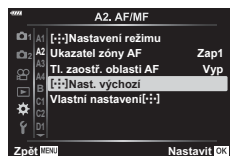

- 2 Označte nastavení, které chcete uložit s výchozí pozicí, a stiskněte tlačítko **OK**.

- Vybrané položky jsou označeny symbolem **☑**.
Položky označené symbolem **☑** jsou zahrnuty ve výchozí pozici.



- 3 Tlačítkem **▷** na kurzorovém kříži zobrazte možnosti pro označené nastavení.

- Zvolte nastavení výchozí pozice.



- 4 Po dokončení nastavení uložte změny stiskem tlačítka **OK**.
• Zobrazí se seznam nastavení.

- 5 Po dokončení nastavení opakovaným stisknutím tlačítka **MENU**.

MENU → * → **A4** → **[Asistent MF]**

Jedná se o funkci asistenta ostření pro MF. Když se ostřicí kroužek otáčí, kontura předmětu se zvýrazní nebo se část obrazu zvětší. Po zastavení ostřicího kroužku se obrazovka vrátí k původnímu zobrazení.

Zvětšit	Zvětší část obrazovky. Zvětšenou část lze předem nastavit pomocí oblasti AF. „Výběr oblasti ostření (Bod cíle AF)“ (str. 66)
Zvýraznění	Zobrazí jasně viditelné obrysy se zvýrazněním hran. Můžete vybrat barvu a intenzitu zvýraznění. [Nastavení zvýraznění] (str. 168)

- Možnost [Zvýraznění] lze zobrazit pomocí tlačítek. Displej se přepne každým stisknutím tlačítka. Umožňuje předem přiřadit funkci přepnutí jednomu z tlačítek pomocí možnosti Funkce tlačítka (str. 107).
- Tlačítkem **INFO** změňte barvu a intenzitu při zobrazení zvýraznění.
- Když je funkce zvýraznění aktivována, mají okraje malých předmětů tendenci být zvýrazněny silněji. Není to ale zárukou přesného zaostření.

Úprava ostření během expozice**(Ostření BULB/TIME)****MENU** → * → **A4** → **[Ostření BULB/TIME]**

Během snímání v režimu **B** (BULB) můžete zaostření upravovat ručně. To vám umožňuje provést rozostření během expozice nebo zaostřit na jejím konci.

- 1 Označte položku [Ostření BULB/TIME] v * Uživatelském menu **A4** a stiskněte tlačítko **OK**.







- 2 Označte možnost pomocí tlačítek Δ ∇ .
[Vyp]: Pozici ostření nelze upravit ručně během expozice.
[Zap]: Pozici ostření lze upravit ručně během expozice.
- 3 Stiskem tlačítka **OK** vyberte označenou možnost.
 - Zobrazí se nabídka * Uživatelské menu **A4**.
- 4 Opakovaným stiskem tlačítka **MENU** opustíte nabídky.

MENU → → **B** → [Funkce Fn páčky]

Zvolte funkci přepínače **Fn**.

Přepínač **Fn** lze použít k výběru funkcí předního a zadního přepínače nebo k vyvolání nastavení ostření. Lze jej použít také k výběru režimu videa.

Nastavení je platné v režimech **P**, **A**, **S**, **M** a **B** (režimy fotografování). Možnost vybraná pomocí položky [ Funkce Fn páčky] v  nabídce videa je platná v režimu  (video) (str. 145).

















Režim	Poloha páčky Fn 1	Poloha páčky Fn 2
Vypnuto	Funkce páčky Fn je vypnutá.	
Režim1	Záměna funkcí předního a zadního přepínače. Funkce pro pozice 1 a 2 odpovídají nastavení vybranému pod položkou [ Funkce přepínače] (str. 164).	
Režim2	Přepínání mezi dvěma skupinami nastavení, dříve vybraných pro položky [Režim AF], [Režim cíle AF] a [Bod cíle AF].	
Režim3	Nastavuje režim snímání vybraný přepínačem režimů.	Přepíná do režimu videosekvence.

Možnosti sériového snímání (Nastavení L / Nastavení H)

MENU → * → → [Nastavení L]/[Nastavení H]

Upravte nastavení, jako maximální snímková frekvence a počet snímků v sérii, pro režimy sekvenčního snímání. Snímání skončí, když je dosaženo maximálního počtu snímků, pokud je zcela stisknuto tlačítko spouště.

Zvolte snímkovou frekvenci a počet snímků v sekvenci pro režimy  (sekvence L) a  (sekvence H).

<p> Nastavení L (možnosti sekvence L)</p>	<p>Zvolte snímkovou frekvenci a maximální počet snímků v sérii pro režimy  (Sekvence L),  (Sekvence L se zpožděním) a  (Tichá sekvence L). Můžete také upravit nastavení pro režim  (Pro Capture L) (str. 75).</p> <ul style="list-style-type: none"> • Režimy  a : [Max počet snímků / s]: 1–6 sn./s [Omezovač snímků]: 2–99, Vyp (bez omezení) • Režim : [Max počet snímků / s]: 1–10 sn./s [Omezovač snímků]: 2–99, Vyp (bez omezení) • Režim : [Snímky před závěrkou]: 0–14 [Omezovač snímků]: 2–99, Vyp (bez omezení) Včetně snímků pořízených před zahájením záznamu.
<p> Nastavení H (možnosti sekvence H)</p>	<p>Zvolte snímkovou frekvenci a maximální počet snímků v sérii pro režimy  (sekvence H) a  (tichá sekvence H). Můžete také upravit nastavení pro režim  (Pro Capture H) (str. 75).</p> <ul style="list-style-type: none"> • Režim : [Max počet snímků / s]: 5–10 sn./s [Omezovač snímků]: 2–99, Vyp (bez omezení) • Režim : [Max počet snímků/s]: 15, 20 nebo 30 sn./s [Omezovač snímků]: 2–99, Vyp (bez omezení) • Režim : [Max počet snímků/s]: 15, 20 nebo 30 sn./s [Snímky před závěrkou]: 0–14 [Omezovač snímků]: 2–99, Vyp (bez omezení) Včetně snímků pořízených před zahájením záznamu.

1 Označte položku [📷/⚙️/Nastavení L] nebo [📷/⚙️/Nastavení H] v ⚙️ Uživatelském menu [C1] a stiskněte tlačítko [OK].

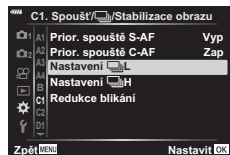

2 Označte položku [📷/⚙️/📷] (nebo v případě možnosti [📷/⚙️/Nastavení H] položku [📷]), [📷/📷] nebo [Pro Cap] pomocí tlačítek Δ ∇ na kurzorovém kříži a stiskněte tlačítko ▷.

- Fotoaparát zobrazí možnosti pro vybranou položku.

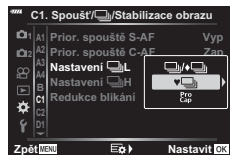

3 Zvolte nastavení položky [Max počet snímků/s].

- Označte možnost [Max počet snímků/s] pomocí tlačítek Δ ∇ a stiskněte tlačítko ▷.
- Označte možnost pomocí tlačítek Δ ∇ a stiskněte tlačítko [OK].

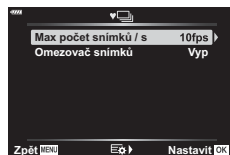

4 Zvolte nastavení pro položku [Snímky před závěrkou].

- Tato možnost je k dispozici pouze v případě, že jste v 2. bodě zvolili možnost [Pro Cap].
- Označte možnost [Snímky před závěrkou] pomocí tlačítek Δ ∇ a stiskněte tlačítko ▷.
- Označte možnost pomocí tlačítek Δ ∇ a stiskněte tlačítko [OK].
- Chcete-li předběžné snímání vypnout, zvolte možnost [0].



5 Vybte maximální počet snímků v sérii ([Omezovač snímků]).

- Označte možnost [Omezovač snímků] pomocí tlačítek Δ ∇ a stiskněte tlačítko ▷.
- Pokud chcete, aby snímání pokračovalo po celou dobu úplného stisknutí tlačítka spouště, zvolte možnost [Vyp].
- Chcete-li zvolit maximální počet snímků, označte aktuální nastavení a stiskem tlačítka ▷ zobrazte možnosti. Označte číslice pomocí tlačítek <|> a tlačítka Δ ∇ je změňte.
- Maximální počet snímků v sérii zahrnuje snímky pořízené, když je tlačítko spouště namáčknuté. [📷] „Fotografování bez prodlevy uvolnění závěrky (snímání Pro Capture)“ (str. 74)
- Stisknutím tlačítka [OK] uložte změny nastavení.



6 Stiskněte tlačítko [OK].

- Zobrazí se nabídka ⚙️ Uživatelské menu [C1].

7 Opakovaným stiskem tlačítka **MENU** opustíte nabídky.

MENU → ⚙ → [C1] → [Redukce blikání]

Při fotografování pod zářivkou nebo jiným umělým osvětlením pracoviště nebo venkovního prostoru můžete na displeji živého náhledu zaznamenat blikání nebo nerovnoměrnost expozice na fotografiích pořízených při krátkých expozičních dobách. Tato položka tyto efekty potlačí.

■ Redukce blikání v živém náhledu (Živ. náh. bez blikání)

Redukuje blikání pod zářivkovým světlem a pod. Tuto možnost vyberte, pokud blikání znesnadňuje zobrazení na displeji.

Auto	Fotoaparát detekuje a redukuje blikání.
50 Hz	Sníží blikání na pracovišti nebo ve venkovním osvětlení napájeném střídavým proudem o frekvenci 50 Hz.
60 Hz	Sníží blikání na pracovišti nebo ve venkovním osvětlení napájeném střídavým proudem o frekvenci 60 Hz.
Vypnuto	Redukce blikání vypnuta. • Tato možnost není dostupná, pokud je položka [Snímání bez blikání] nastavená na možnost [Zap] (str. 185).

- 1 Označte položku [Redukce blikání] v **Uživatelském menu [C1]** a stiskněte tlačítko **OK**.

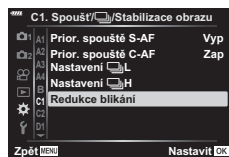

- 2 Označte možnost [Živ. náh. bez blikání] pomocí tlačítek **Δ ▽** a stiskněte tlačítko **▷**.
 - Zobrazí se možnosti položky [Živ. náh. bez blikání].

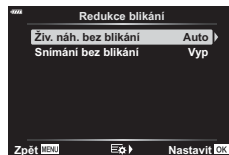

- 3 Označte položku pomocí tlačítek **Δ ▽** a stiskněte tlačítko **OK**.
 - Zobrazí se možnosti [Redukce blikání].



- 4 Opakovaným stiskem tlačítka **MENU** opustíte nabídky.

■ Redukce blikání na fotografiích (Snímání bez blikání)

Na fotografiích pořízených pod blikajícím světlem můžete zaznamenat nerovnoměrnou expozici. Pokud je tato volba povolena, fotoaparát detekuje frekvenci blikání a upraví časování uvolnění závěrky. Tato funkce se vztahuje k fotografiím pořízeným pomocí mechanické závěrky.

- 1 Označte položku [Redukce blikání] v Uživatelském menu **C1** a stiskněte tlačítko **OK**.

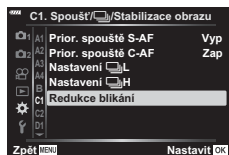

- 2 Označte položku [Snímání bez blikání] pomocí tlačítek Δ ∇ a stiskněte tlačítko \triangleright .
 - Zobrazí se možnosti položky [Snímání bez blikání].

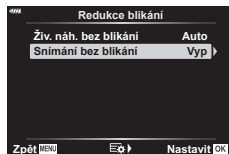

- 3 Označte možnost [Zap] nebo [Vyp] pomocí tlačítek Δ ∇ a stiskněte tlačítko **OK**.
 - Zobrazí se možnosti [Redukce blikání].

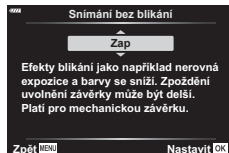

- 4 Opakovaným stiskem tlačítka **MENU** opustíte nabídky.
 - Pokud je vybraná možnost [Zap], objeví se ikona **FLK**.

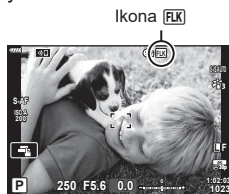

- Tato volba se neuplatní v režimech, které používají elektronickou závěrku, jako jsou tiché režimy, Snímek s vys. rozliš. a režimy Pro Capture.
- Fotoaparát nemusí být v některých nastavení schopen detekovat blikání. Pokud blikání není detekováno, použije se normální časování uvolnění závěrky.
- Normální časování uvolnění závěrky se použije při dlouhých expozičních dobách.
- Povolení redukce blikání může způsobit prodlevu závěrky a zpomalit snímkovou frekvenci při sériovém fotografování.

Výběr zobrazení ovládacího panelu

(Nast. ovládání)

MENU → → → [Nast. ovládání]

Nastaví se, zda se mají zobrazovat v jednotlivých režimech snímání ovládací panely pro výběr možností.

V každém z režimů snímání stiskem tlačítka zaškrtnete ovládací panel, který chcete zobrazit.

Pokyny pro zobrazení ovládacích panelů

- Po zobrazení ovládacího panelu stisknete tlačítko a potom stisknutím tlačítka **INFO** přepínáte zobrazení.
- Zobrazí se pouze ovládací panely vybrané v menu [Nast. ovládání].

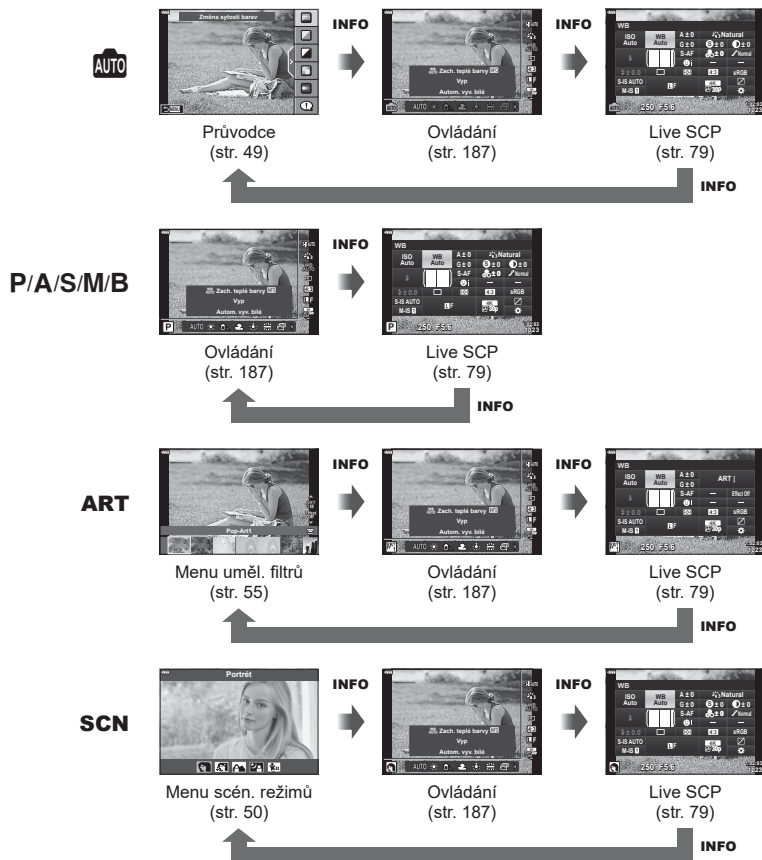

- Pro režim videosekvence nastavte pomocí položky [Nast. ovládání] v [Nastavení displeje] (str. 146).

■ Živé ovládání



Dostupná nastavení

Stab. obrazu*	str. 86	Režim *	str. 147
Režim snímku*	str. 98, 129	Režim blesku	str. 95
Vyvážení bílé*	str. 83	Ovládání intenzity blesku.....	str. 97
Sekvenční snímání / samospoušť	str. 71, 87	Režim měření	str. 82
Poměr stran	str. 87	Režim AF*	str. 80
(kvalita snímku)*		Citlivost ISO*	str. 70, 80
Statický snímek.....	str. 88	Priorita tváře*	str. 67
Video.....	str. 89	Nahrávání zvuku videosekvence*	str. 150

* K dispozici v režimu videosekvence

- V závislosti na režimu snímání nelze některé funkce použít.
- Pokud je ovládání pod položkou [Nast. ovládání] nastaveno na možnost [Ovládání], můžete živé ovládání použít i v režimech **AUTO**, **P**, **A**, **S**, **M**, **B**, **ART**, **SCN** (str. 166).

1 Stisknutím tlačítka zobrazíte ovládání.

- Opětovným stiskem tlačítka ovládání skryjete.

2 Pomocí tlačítek přesuňte kurzor na požadovanou funkci, vyberte ji tlačítky a stiskněte tlačítko .

- Nastavení se potvrdí, pokud fotoaparát necháte 8 sekund v nečinnosti.

MENU → * → [D] → [Info nast.]

[Info (Zobrazení informací o přehrávání)]

Pomocí položky [Info] můžete přidat následující zobrazení informací o přehrávání. Přidaná zobrazení jsou zobrazena opakovaným stisknutím tlačítka **INFO** během přehrávání. Můžete také nastavit, aby se nezobrazovaly displeje, které se objevují při výchozím nastavení.



Zobrazení histogramu

Zobrazení přeexponování
a podexponování

Zobrazení dvou snímků

Zobrazení přeexponování a podexponování

Oblasti nad horní hranici jasu pro daný snímek se zobrazí červeně a pod spodní hranici modře. [Nastavení histogramu] (str. 168)

Zobrazení dvou snímků

Můžete vedle sebe porovnávat dva snímky. Stiskem tlačítka [OK] vyberte základní snímek.

- Základní snímek je zobrazen vpravo. Pomocí předního přepínače snímek vyberte a stiskem tlačítka [OK] jej přesuňte doleva. Snímek, který chcete porovnat se snímekem vlevo, je možné vybrat vpravo. Pokud chcete vybrat jiný základní snímek, označte pravý rámeček a stiskněte tlačítko [OK].
- Chcete-li změnit poměr zvětšení, otočte zadním přepínačem. Stiskněte tlačítko **ISO** a poté tlačítka Δ ∇ \triangleleft \triangleright posouvajte zvětšenou oblast a otáčením předním přepínačem vybírejte snímky.

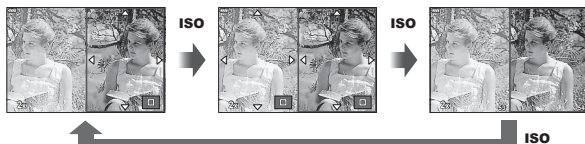
**[Q Info (Zvětšené zobrazení informací o přehrávání)]**

Zvětšené zobrazení informací o přehrávání lze nastavit pomocí položky [Q Info]. Pokud je funkce [Q] (Zvětšit) předem přiřazena nějakému tlačítku pomocí Funkce tlačítka (str. 107), nastavená zobrazení lze přepínat opakovaným stiskem tlačítka **Q** během prohlížení. Můžete také nastavit, aby se nezobrazovaly displeje, které se objevují při výchozím nastavení.

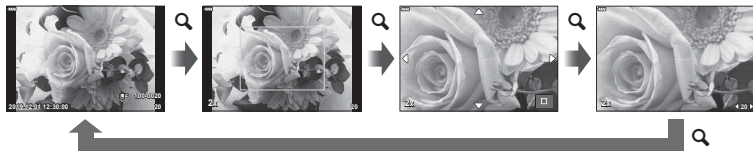

LV-Info (Zobrazení informací o snímání)

Chcete-li na displej [LV-Info] přidat přeexponované a podexponované oblasti, stiskem tlačítka \triangleright na kurzorovém kříži zaškrtněte položku [Vlastní nast.1] nebo [Vlastní nast.2]. Přidané indikace se zobrazí opakovaným stiskem tlačítka **INFO** během snímání. Rovněž můžete nastavit, aby se nezobrazovaly indikace, které se zobrazují při výchozím nastavení.

Nastavení \square (Náhledové/detailní zobrazení)

Můžete změnit počet snímků zobrazených v náhledovém zobrazení a nastavit, aby se nezobrazovaly obrazovky, které se ve výchozím stavu zobrazují, pomocí \square [Nastavení]. Obrazovky se zaškrtnutím lze vybrat na obrazovce prohlížení pomocí zadního přepínače.

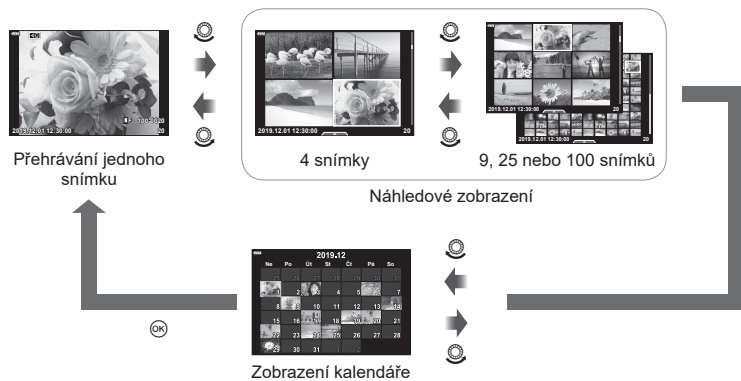

Výběr poměru zvětšení při prohlížení $\left(\square \text{Q}$ Původní nast.)

MENU \rightarrow \ast \rightarrow D2 \rightarrow $\left(\square \text{Q}$ Výchozí nastav.]

Zvolte počáteční poměr zvětšení při prohlížení (zvětšení při prohlížení).

Poslední	Přiblížení s naposledy použitým poměrem zvětšení.
Stejná hodnota	Snímky se zobrazují s poměrem zvětšení 1:1. Na displeji se objeví ikona 1:1 .
$\times 2$, $\times 3$, $\times 5$, $\times 7$, $\times 10$, $\times 14$	Vyberte počáteční poměr zvětšení.

MENU → ☼ → D3 → [Pom. při autoportrétu]

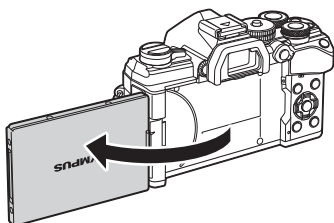

Když je displej v poloze selfie, můžete zobrazit praktickou dotykovou nabídku.

- 1 U položky [Pom. při autoportrétu] na záložce k v D3 Uživatelském menu vyberte možnost [Zap].
- 2 Otočte displej k sobě.





Nabídka autoportrétu

- Na displeji se zobrazí nabídka autoportrétu.

 e-Portrét jedním dotykem	Při zapnutí této funkce bude pleť vypadat hladká a průsvitná. Platí pouze během režimu AUTO (AUTO).
 Dotyková spoušť	Při klepnutí na tuto ikonu dojde asi po 1 sekundě k uvolnění závěrky.
 Vlastní samospoušť jedním dotykem	Pořídí 3 snímky pomocí samospouště. Pomocí funkce [Vlastní samospoušť] můžete nastavit počet uvolnění závěrky a interval mezi každým uvolněním závěrky (str. 71, 87).

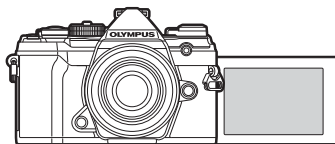
- 3 Připravte kompozici záběru.
 - Dávejte pozor, aby vaše prsty nebo řemínek fotoaparátu nezakrývaly objektiv.



- 4 Klepnutím na  to pořídíte snímek.
 - Pořízený snímek se zobrazí na displeji.
 - Fotografovat lze také klepnutím na objekt zobrazený na displeji nebo stiskem tlačítka spouště.

MENU → * → [D4] → [HDMI]

Pro přehrávání zaznamenaných snímků na vašem televizoru použijte samostatně prodávaný kabel (k fotoaparátu). Tato funkce je dostupná během snímání.

Pokud připojíte fotoaparát k televizoru s rozlišením HD pomocí kabelu HDMI, budete moci prohlížet snímky ve vysoké kvalitě na televizní obrazovce.

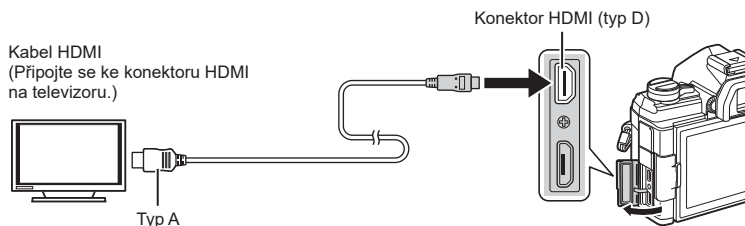

Připojte televizi a fotoaparát a přepněte zdroj vstupu na televizi.

- Při připojení kabelu HDMI se snímky zobrazují na televizoru i na displeji fotoaparátu. Informace se zobrazují jen na televizní obrazovce.
- Bližší informace o nastavení vstupu televizoru naleznete v příručce k televizoru.
- V závislosti na nastavení televizoru mohou být zobrazované snímky a informace oříznuty.
- Pokud je fotoaparát připojen pomocí kabelu HDMI, můžete zvolit typ digitálního video signálu. Vyberte formát, který odpovídá vstupnímu formátu vybranému v televizoru.

C4K	Výstup C4K přes rozhraní HDMI.
4K	Přednost má výstup ve formátu 4K HDMI.
1080p	Přednost má výstup ve formátu 1080p HDMI.
720p	Přednost má výstup ve formátu 720p HDMI.
480p/576p	Výstup ve formátu HDMI 480p/576p.

- Nepřipojujte fotoaparát k jiným zařízením s výstupem HDMI. Mohlo by dojít k poškození fotoaparátu.
- Výstup HDMI je vypnutý, když je fotoaparát připojen k počítači pomocí USB.
- Pokud je [Režim výstupu] nastavený na [Nahrávání] (str. 146), výstup videí probíhá v rozlišení nastaveném během záznamu. Snímky nelze zobrazit na připojeném televizoru, pokud televizor příslušný režim záznamu nepodporuje.
- Pokud se fotoaparát používá k pořizování fotografií, místo výstupu v rozlišení [4K] nebo [C4K] bude použito rozlišení 1080p.

Použití dálkového ovládání televizoru

Fotoaparát je možné ovládat pomocí dálkového ovládání televizoru, pokud je připojen k televizoru, který podporuje ovládání HDMI.  [HDMI] (str. 168)
Displej fotoaparátu se vypne.

- Fotoaparát můžete ovládat podle průvodce obsluhou zobrazeného na televizoru.
- Při přehrávání po jednom snímku můžete zobrazit nebo skrýt zobrazení informací stisknutím **červeného** tlačítka a zobrazit nebo skrýt indexové zobrazení stisknutím **zeleného** tlačítka.
- Některé televizory nemusí podporovat všechny popsané funkce.

Rychlost aktualizace v režimu Live BULB (Live BULB)

MENU → * → [E2] → [Live BULB]

Zvolte frekvenci, jakou se aktualizuje displej během fotografování live bulb v režimu **B** (bulb). Displej se během fotografování v režimu live bulb obnovuje ve zvolených intervalech, takže můžete sledovat výsledky na displeji.

- Možnosti režimu [Live BULB] lze zobrazit také stiskem tlačítka **MENU** během fotografování v režimu [BULB] nebo [Live BULB].

Rychlost aktualizace v režimu Live TIME (Live TIME)

MENU → * → [E2] → [Live TIME]

Zvolte frekvenci, jakou se aktualizuje displej během fotografování live time v režimu **B** (bulb). Displej se během fotografování v režimu live time obnovuje ve zvolených intervalech, takže můžete sledovat výsledky na displeji.

- Možnosti režimu [Live TIME] lze zobrazit také stiskem tlačítka **MENU** během fotografování v režimu [TIME] nebo [Live TIME].

Výběr expoziční doby (Kompozitní nastavení)

MENU → * → E2 → [Kompozitní nastavení]

Expoziční doba pro každou expozici provedenou během živého kompozitního snímání lze zvolit předem pomocí nabídek.

- 1 Označte položku [Kompozitní nastavení] v * Uživatelském menu E2 a stiskněte tlačítko OK.

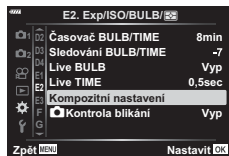

- 2 Označte možnost pomocí tlačítek Δ ∇.
 - Zvolte expoziční dobu v rozmezí od 1/2 do 60 s.

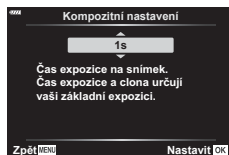

- 3 Stiskem tlačítka OK vyberte označenou možnost.
 - Zobrazí se * Uživatelské menu E2.
- 4 Opakovaným stiskem tlačítka MENU opustíte nabídky.

- Živé kompozitní snímání může trvat až tři hodiny.
- Tato položka se vztahuje k fotografování v režimu B (bulb). Další informace o kompozitní fotografii viz str. str. 47.
- Možnosti režimu [Kompozitní nastavení] lze zobrazit také stiskem tlačítka MENU v režimu [Live COMP].

MENU → ⚙️ → [E2] → [📷 Kontrola blikání]

Na fotografiích pořízených pod LED osvětlením se mohou objevit proužky. Sledujte proužky na displeji a pomocí nastavení [📷 Kontrola blikání] optimalizujte expoziční dobu.

Tuto položku lze použít v režimech **S**, **M** a v tichém režimu a rovněž v režimech snímání Snímek s vys. rozliš. a Pro Capture.

- Rozsah dostupných expozičních dob se sníží.

1 Vyberte režimy snímání a spouště.

- Nastavte režim snímání **S** nebo **M**.
- Vyberte jeden z následujících režimů spouště:
 - Tichý režim (📷, 📷L, 📷H, 📷2s, 📷2s nebo 📷c)
 - Snímek s vys. rozliš. (📷)
 - Pro Capture (📷L nebo 📷H)

2 Označte položku [📷 Kontrola blikání] v ⚙️ Uživatelském menu [E2] a stiskněte tlačítko (OK).

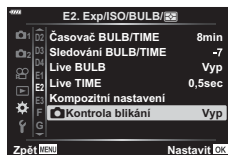

3 Pomocí tlačítek Δ ∇ označte možnost [Zap] a stiskněte tlačítko (OK).

- Fotoaparát se vrátí do předchozí nabídky.

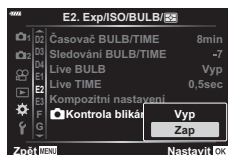

4 Opakovaným stiskem tlačítka MENU opustíte nabídky.

- Fotoaparát se přepne na obrazovku snímání. Zobrazí se ikona Flicker Scan.



Ikona Flicker Scan

5 Sledujte displej a zvolte expoziční dobu.

- Expoziční dobu nastavte pomocí předního nebo zadního přepínače nebo pomocí tlačítek Δ ∇ .
- Upravujte expoziční dobu, dokud proužky na displeji nezmizí.
- Stiskněte tlačítko **INFO**; zobrazení se změní a ikona **Flicker Scan** se již nezobrazuje. Můžete nastavit clonu a expoziční kompenzaci. K tomu použijte přední či zadní přepínač nebo kurzorový kříž.
- Opakovaným stisknutím tlačítka **INFO** se vraťte na obrazovku kontroly blikání.

6 Když je nastavení upraveno k vaší spokojenosti, pořídte snímky.

- Na obrazovce kontroly blikání není k dispozici zvýraznění zaostření, LV super ovládací panel ani živé ovládání. Chcete-li tyto položky zobrazit, opusťte obrazovku kontroly blikání stiskem tlačítka **INFO**.



- Funkci [**📷** Kontrola blikání] lze přiřadit tlačítku. Kontrolu blikání pak aktivujete pouhým stiskem tlačítka. [**📷** Funkce tlačítka] (str. 107)

Expoziční doby při odpalování blesku (⚡X-Synch./⚡Dlouhá exp.)

MENU → **⚙** → **📷** → [**⚡X-Synch.**]/[**⚡Dlouhá exp.**]

Můžete nastavit podmínky expoziční doby pro situace, kdy se použije blesk.

Režim snímání	Rychlost závěrky při použití blesku	Horní limit	Dolní limit
P	Expoziční dobu nastavuje fotoaparát automaticky.	Nastavení [⚡X-Synch.]	Nastavení [⚡Dlouhá exp.]*
A			Žádný dolní limit
S	Nastavená expoziční doba		
M			

* Pokud je nastavena dlouhá expozice, prodlouží se až na 60 sekund.

Kombinace velikostí snímků JPEG a poměrů komprese

(Nastavit)

MENU → → [Nastavení]

Můžete nastavit kvalitu snímků JPEG spojením velikosti snímku a komprimačního poměru.

Velikost snímku		Komprimační poměr			Použití
Název	Počet pixelů	SF (Nejvyšší)	F (Vysoká)	N (Normální)	
L (Velký)	5184×3888*	L SF*	L F*	L N*	Zvolte pro velké zvětšení
M (Střední)	3200×2400* 1920×1440	M SF	M F	M N*	
S (Malá)	1280×960 1024×768	S SF	S F	S N	Pro malé tisky a použití na webových stránkách

* Původní nast.

Uložení údajů o objektivu (Nastavení inf. o obj.)

MENU → → [Nastavení inf. o obj.]

Fotoaparát může uchovávat informace až o 10 objektivích, které nedodrží standardy systémů Micro Four Thirds nebo Four Thirds. Tyto údaje rovněž poskytují ohniskovou vzdálenost pro funkce stabilizace obrazu a korekce lichoběžníku.

- 1 Vyberte možnost [Vytvořit informace] pod položkou [Nastavení inf. o obj.] na záložce Uživatelské menu .
- 2 Vyberte [Název objektivu] a zadejte název objektivu. Po zadání názvu označte položku [END] a stiskněte tlačítko .
- 3 Tlačítky vyberte nastavení [Ohnisk. vzdál.].
- 4 Tlačítky zvolte nastavení [Hodnota clony].
- 5 Vyberte možnost [SET] a stiskněte tlačítko .

- Objektiv bude přidán do nabídky informací o objektivích.
- Pokud je připojený objektiv, který neposkytuje informace automaticky, použité informace jsou označeny ikonou . Označte objektiv ikonou a stiskněte tlačítko .



- Funkci [Nastavení inf. o obj.] lze přiřadit tlačítku. Tlačítko lze použít k vyvolání informací o objektivu např. v případě výměny objektivů. [Funkce tlačítka] (str. 107)

MENU → * → [] → [Styl el. hled.]

Styl 1/2: Zobrazení v hledáčku podobné filmovým fotoaparátům.

Styl 3: Stejně jako zobrazení na displeji.



Styl 1 / Styl 2



Styl 3

■ Zobrazení hledáčku během fotografování pomocí hledáčku (Styl 1 / Styl 2)

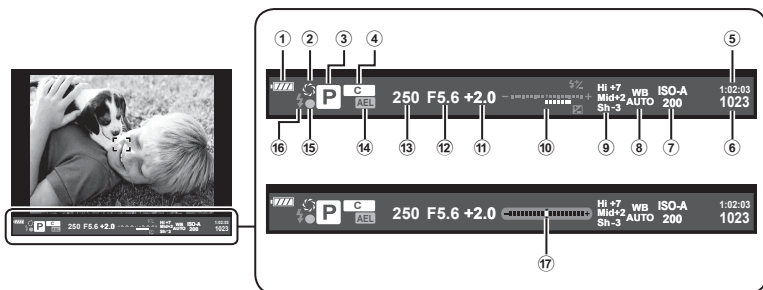

- | | |
|--|---|
| <p>① Kontrola baterie
 Připraveno k použití.
 Nízký stav baterie
 Baterie je slabá.
 Je nutno nabít.</p> <p>② str. 108</p> <p>③ Režim snímánístr. 34–59</p> <p>④ Přifažení uživ. režimustr. 57, 128</p> <p>⑤ Dostupný čas nahrávánístr. 243</p> <p>⑥ Počet uložitelných statických snímkůstr. 242</p> <p>⑦ Citlivost ISOstr. 70, 80</p> <p>⑧ Vývážení bíléstr. 83</p> <p>⑨ Kontrola přeexp. a podexp.str. 106</p> | <p>⑩ Nahoře: Ovládání intenzity bleskustr. 97
 Dole: Indikátor expoziční kompenzacestr. 64</p> <p>⑪ Hodnota expoziční kompenzacestr. 64</p> <p>⑫ Hodnota clonystr. 37–43</p> <p>⑬ Expoziční dobastr. 37–43</p> <p>⑭ Aretace AE [AEL]str. 70175</p> <p>⑮ Značka potvrzení AFstr. 35</p> <p>⑯ Blesk (bliká: probíhá nabíjení)str. 93</p> <p>⑰ Vodováha (zobrazí se při namáčknutí tlačítka spouště)</p> |
|--|---|

MENU → * → [J1] → [Kompenz. rybiho oka]

Koriguje zkreslení způsobené objektivy typu rybí oko a dodává fotografiím vzhled snímků pořízených širokoúhlým objektivem. Míru korekce lze zvolit ze tří různých úrovní. Můžete také současně korigovat zkreslení fotografií pořízených pod vodou.

- Tato volba je dostupná v režimech **P**, **A**, **S** a **M**.
- Tato volba je dostupná pouze u kompatibilních objektivů typu rybí oko.

K červenci 2019 ji bylo možné použít s objektivem M.ZUIKO DIGITAL ED 8mm f1.8 Fisheye PRO.

Úhel	Když se provádí korekce rybiho oka, je snímek oříznut, aby byly odstraněny černé oblasti. Vyberte ze tří různých oříznutí.
/ Korekce	Zvolte, zda se má vedle korekce provedené pomocí položky [Úhel] provadět také korekce fotografií pořízených pod vodou.

- 1 Označte položku [Kompenz. rybiho oka] v * Uživatelském menu [J1] a stiskněte tlačítko .

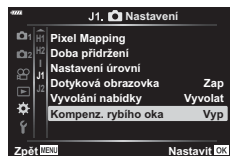

- 2 Pomocí tlačítek Δ ∇ označte možnost [Zap] a stiskněte tlačítko \triangleright .
 - Zobrazí se položky [Úhel] a / Korekce].

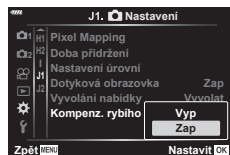

- 3 Označte možnost pomocí tlačítek Δ ∇ a stiskněte tlačítko \triangleright .
 - Označte možnost pomocí tlačítek Δ ∇ a stiskněte tlačítko .
 - Pokud nefotografujete pod vodou, u položky / Korekce] zvolte možnost [Vyp].
 - Zobrazí se možnosti funkce [Kompenz. rybiho oka].

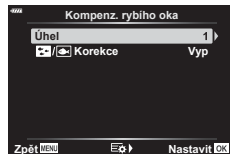

- 4 Opakovaným stiskem tlačítka opustíte uživatelské menu.

- Když se ujistíte, že je položka [Korekce rybiho oka] nastavena na možnost [Zap], stiskem tlačítka **MENU** opusťte nabídky.
- Po povolení korekce rybiho oka se zobrazí ikona spolu s vybraným oříznutím.

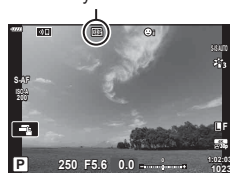

Korekce rybiho oka



5 Fotografujte.

- Snímky pořízené v režimu kvality snímku [RAW] se ukládají ve formátu RAW+JPEG. Korekce rybího oka se na snímek RAW nepoužije.
- Na obrazovce korekce rybího oka není k dispozici zvýraznění zaostření.
- Výběr oblasti AF je omezen na režimy jedné oblasti a malé oblasti.
- Nelze použít následující funkce:
živé kompozitní fotografování, sériové fotografování, bracketing, HDR, vícenásobná expozice, korekce lichoběžníku, digitální telekonvertor, záznam videa, režimy AF [C-AF] a [C-AF+TR], režimy snímku [e-Portrét] a umělecké filtry, vlastní samospoušť a snímek s vysokým rozlišením.



- Funkci [Kompenz. rybího oka] lze přiřadit tlačítku. Poté ji lze povolit pouhým stisknutím tlačítka.   Funkce tlačítka (str. 107)

Pomocí funkcí bezdrátové sítě LAN (Wi-Fi) a **Bluetooth®** svého fotoaparátu připojte fotoaparát k chytrému telefonu, na kterém můžete použít speciální aplikaci k rozšíření možností využívání fotoaparátu před pořízením záběru i poté. Po navázání spojení si můžete snímky stahovat a pořizovat vzdáleně a připojovat ke snímkům ve fotoaparátu záložky GPS.

- Správné fungování není zaručeno na všech chytrých telefonech.

Funkce, které nabízí aplikace OLYMPUS Image Share (OI.Share)

- Stahování snímků z fotoaparátu do chytrého telefonu
Snímky, které máte uloženy ve fotoaparátu, můžete stáhnout do svého chytrého telefonu. Chytrý telefon můžete použít také k výběru snímků, které mají být staženy z fotoaparátu.
- Dálkové fotografování z chytrého telefonu
Pomocí chytrého telefonu můžete na dálku ovládat fotoaparát a fotografovat.

Podrobnosti najdete na následující adrese:

<http://app.olympus-imaging.com/oishare/>

Funkce, které nabízí aplikace Olympus Image Palette (OI.Palette)

- Zpracování nádherných snímků
Používáním prvků intuitivního ovládání lze upravovat snímky stažené do chytrého telefonu pomocí působivých efektů.

Podrobnosti najdete na následující adrese:

<http://app.olympus-imaging.com/oipalette/>

Funkce, které nabízí aplikace OLYMPUS Image Track (OI.Track)

- Přidávání značek GPS do snímků z fotoaparátu
Do snímků můžete přidávat značky GPS jednoduchým přenosem záznamu GPS uloženého v chytrém telefonu do fotoaparátu.



Podrobnosti najdete na následující adrese:

<http://app.olympus-imaging.com/oitrack/>

- Před použitím funkce bezdrátové sítě LAN si přečtěte část „Použití funkcí bezdrátové sítě LAN/Bluetooth®“ (str. 250).
- Společnost Olympus nepřebírá odpovědnost za porušování místních předpisů regulujících bezdrátovou komunikaci při používání funkce bezdrátového připojení LAN/Bluetooth® fotoaparátu mimo zemi či oblast nákupu.
- Stejně jako u jakékoli jiné bezdrátové komunikace hrozí vždy riziko odposlechu třetí stranou. Pamatujte na to, když používáte bezdrátovou síť LAN.
- Funkci bezdrátové sítě LAN ve fotoaparátu nelze použít pro připojení k domácímu nebo veřejnému přístupovému bodu.
- Příjímací/vysílací anténa je umístěna uvnitř úchyty. Kdykoli je to možné, uchovávejte anténu mimo dosah kovových předmětů.
- Může nastat situace, že se fotoaparátu nepodaří navázat připojení k chytrému telefonu, pokud je umístěn v tašce nebo v jiném obalu, a to v závislosti na složení takového obalu nebo předmětů, které obsahuje.
- Během připojení k bezdrátové síti LAN se bude baterie vybíjet rychleji. Je-li baterie téměř vybitá, může se připojení během přenosu přerušit.
- Připojení může být obtížné nebo pomalé v blízkosti zařízení, která generují magnetická pole, statickou elektřinu nebo rádiové vlny, například v blízkosti mikrovlnné trouby a bezdrátového telefonu.
- Pokud je přepínač karty na ochranu proti zápisu přepnutý do pozice „LOCK“, nelze používat bezdrátovou síť LAN.

Úprava nastavení pro připojení k chytrému telefonu

Spustěte aplikaci OI.Share nainstalovanou ve vašem chytrém telefonu.

- 1 Zvolte položku [Připojení zařízení] v  Menu přehrávání a stiskněte tlačítko .
 - Lze se připojit také klepnutím na tlačítko  na displeji.
- 2 Pro úpravu nastavení Wi-Fi/**Bluetooth** se řiďte pokyny na obrazovce.
 - Místní název a heslo **Bluetooth**, SSID a heslo Wi-Fi a QR kód se zobrazí na displeji.

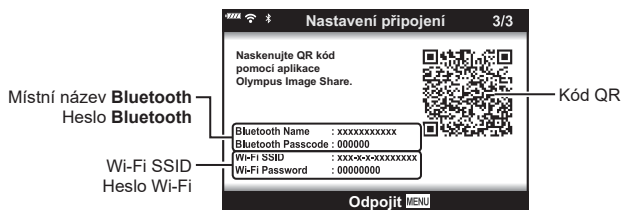

- 3 Klepněte na ikonu fotoaparátu v dolní části displeje OI.Share.
 - Zobrazí se karta [Snadná instalace].
- 4 Podle pokynů v aplikaci OI.Share na obrazovce naskenujte QR kód a proveďte nastavení připojení.
 - Pokud nelze naskenovat QR kód, držte se pokynů v OI.Share a proveďte manuální nastavení.
 - **Bluetooth:** Pro připojení vyberte lokální název a do dialogu nastavení **Bluetooth** v OI.Share zadejte heslo, které se zobrazí na displeji fotoaparátu.
 - Wi-Fi: V dialogu nastavení Wi-Fi aplikace OI.Share zadejte údaj SSID a heslo, které se zobrazuje na displeji fotoaparátu.
 - Když je připojení navázáno, zobrazí se ikona .
- 5 Pro ukončení připojení stiskněte tlačítko **MENU** na fotoaparátu nebo klepněte na displeji na tlačítko [Odpojit].
 - Fotoaparát můžete také vypnout a ukončit připojení z OI.Share.

Nastavení bezdrátového připojení při vypnutí fotoaparátu

Můžete si zvolit, zda bude fotoaparát stále bezdrátově připojen k chytrému telefonu, ikdyž je vypnutý.

- 1 V **Ů** Menu nastavení označte položku [Nastavení Wi-Fi/Bluetooth] a stiskněte tlačítko **OK**.
- 2 Označte možnost [Vypnutí do pohotovostního režimu] a stiskněte **▷**.
- 3 Označte požadovanou možnost a stiskněte tlačítko **OK**.

Vybrat	Při vypínání fotoaparátu se zobrazí dotaz, zda zachovat bezdrátové připojení k chytrému telefonu.
Vypnuto	Vypnutím fotoaparátu dojde ke zrušení bezdrátového připojení k chytrému telefonu.
Zapnuto	Po vypnutí fotoaparátu zůstane připojení k chytrému telefonu aktivní a chytrý telefon lze dále používat ke stahování nebo prohlížení snímků na fotoaparátu.

■ „Vybrat“

Pokud bude při použití funkce [Vypnutí do pohotovostního režimu] zvolena možnost [Vybrat], zobrazí se před vypnutím fotoaparátu po splnění všech následujících podmínek dialogové okno pro potvrzení:

- Položka [Dostupnost] je nastavena na možnost [Zap]
- Fotoaparát je právě připojen k chytrému telefonu (str. 201)
- Paměťová karta byla správně vložena

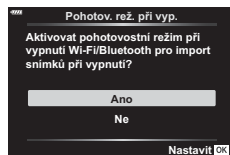

Ano	Fotoaparát vypnete, ale ponecháte bezdrátové připojení k chytrému telefonu aktivní.
Ne	Fotoaparát vypnete a zrušíte bezdrátové připojení k chytrému telefonu.

- Pokud asi minutu po zobrazení výzvě k potvrzení neprovedete žádnou akci, fotoaparát bezdrátové připojení k chytrému telefonu ukončí a automaticky se vypne.



- Pokud ponecháte tuto funkci aktivní, bezdrátové připojení bude automaticky ukončeno, pokud:
 - připojení zůstane aktivní po dobu 12 hodin,
 - bude vyjmuta paměťová karta,
 - bude vyměněna baterie,
 - během nabíjení baterie ve fotoaparátu nastane chyba nabíjení.Připojení může být opět navázáno po zapnutí fotoaparátu.
- Pokud je položka [Vypnutí do pohotovostního režimu] nastavena na možnost [Zap], fotoaparát se nemusí zapnout ihned po otočení páčky **ON/OFF** do polohy **ON**.



Přenos snímků do chytrého telefonu

Ve fotoaparátu můžete vybrat snímky a načíst je do chytrého telefonu.

Můžete také pomocí fotoaparátu vybrat snímky, které chcete sdílet, předem.

 „Výběr snímků ke sdílení (Příkaz sdílení)“ (str. 119)

1 Ve fotoaparátu spusťte funkci [Připojení zařízení] (str. 201).

- Lze se připojit také klepnutím na tlačítko  na displeji.
- Jakmile je fotoaparát nakonfigurován na připojení, bude se připojovat automaticky.
- Když je připojení navázáno, zobrazí se ikona .

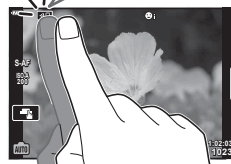

2 Spusťte aplikaci OI.Share a klepněte na tlačítko Přenos snímků.

- Zobrazí se seznam všech snímků ve fotoaparátu.

3 Vyberte snímky, které chcete přenést, a klepněte na tlačítko Uložit.

- Po dokončení ukládání můžete odpojit fotoaparát od chytrého telefonu.



- Pokud jsou v možnosti [Nastavení Wi-Fi/Bluetooth] v **ř** Menu nastavení zvoleny následující možnosti, můžete stahovat snímky do chytrého telefonu, tak jak je popsáno výše v krocích 2 a 3, i když je fotoaparát vypnutý:
 - [Dostupnost]: [Zap]
 - [Vypnutí do pohotovostního režimu]: [Zap]

Automatické stahování snímků při vypnutém fotoaparátu

Nastavení fotoaparátu pro automatické stahování snímků do chytrého telefonu, když je vypnutý:

- Označte snímky, které chcete sdílet (str. 119)
- Aktivujte vypnutí do pohotovostního režimu (str. 202)
- Pokud používáte zařízení s iOS, spusťte aplikaci OI.Share



- Automatické stahování není k dispozici, pokud jste připojeni přes router (například přes domácí síť); v takovém případě budete muset snímky přenášet pomocí aplikace OI.Share.
- U některých chytrých telefonů může při přepnutí do režimu spánku dojít k ukončení stahování. V průběhu stahování udržujte chytrý telefon zapnutý.

5



Dálkové snímání pomocí chytrého telefonu

Ovládáním fotoaparátu z chytrého telefonu můžete fotografovat vzdáleně.

- 1** Ve fotoaparátu spusťte funkci [Připojení zařízení].
 - Lze se připojit také klepnutím na tlačítko  na displeji.
 - 2** Spusťte aplikaci OI.Share a klepněte na tlačítko Vzdálené.
 - 3** Snímek pořídíte klepnutím na tlačítko spouště.
 - Pořízený snímek se uloží na paměťovou kartu ve fotoaparátu.
- Dostupné možnosti snímání jsou částečně omezené.

Přidání informací o poloze do snímků

Do snímků, které byly pořízeny během ukládání záznamu GPS, můžete přidávat značky GPS přenesením záznamu GPS uloženého v chytrém telefonu do fotoaparátu.

- 1** Než začnete fotoaparátem pořizovat snímky, zapněte v chytrém telefonu aplikaci OI.Track pro zahájení ukládání záznamu GPS.
 - Než spustíte protokol záznamů GPS, musíte se jednou připojit přes OI.Track a provést synchronizaci hodin.
 - Během ukládání záznamu GPS můžete používat telefon i další aplikace. Neukončujte aplikaci OI.Track.
 - 2** Jakmile ukončíte pořizování snímků fotoaparátem, ukončete sledování v OI.Share.
 - 3** Klepněte na ikonu  na displeji fotoaparátu, kterou fotoaparát připojíte k chytrému telefonu.
 - Připojení můžete provést také volbou možnosti [Připojení zařízení] v nabídce přehrávání .
 - 4** Stáhněte záznam GPS do fotoaparátu pomocí aplikace OI.Track.
 - Záznam GPS bude používán k připojování údajů o poloze ke snímkům pořízeným po spuštění aplikace OI.Track v kroku 1.
 - Na snímcích s doplněnými informacemi o poloze se zobrazí ikona .
- Přidání informací o poloze lze použít pouze s chytrými telefony vybavenými funkcí GPS.
 - Informace o poloze nelze přidávat do videí.

Resetování nastavení Wi-Fi/Bluetooth®

Obnovení původního nastavení [Nastavení Wi-Fi/Bluetooth]:

- 1 Vyberte možnost [Nastavení Wi-Fi/Bluetooth] v **Ÿ** Menu nastavení a stiskněte tlačítko **OK**.
- 2 Vyberte možnost [Obnova nastavení] a stiskněte **▷**.
- 3 Vyberte možnost [Ano] a stiskněte tlačítko **OK**.
 - Dojde k obnovení následujícího nastavení:

Možnost	Původní nast
Dostupnost	Zapnuto
Heslo pro připojení	— (náhodně vygenerováno) *
Vypnutí do pohotovostního režimu	Vypnuto *

* Bude obnoveno (deaktivováno) také připojení k chytrému telefonu.

Změna hesla

Změna hesla k Wi-Fi/**Bluetooth**:

- 1 Vyberte možnost [Nastavení Wi-Fi/Bluetooth] v **Ÿ** Menu nastavení a stiskněte tlačítko **OK**.
- 2 Zvolte možnost [Heslo pro připojení] a stiskněte **▷**.
- 3 Postupujte podle návodu k obsluze a stiskněte tlačítko **⊙**.
 - Nové heslo bude nastaveno.
 - Heslo pro připojení k Wi-Fi a heslo k **Bluetooth** lze změnit.
 - Po změně hesla se znovu připojte k chytrému telefonu. **🔒** „Úprava nastavení pro připojení k chytrému telefonu“ (str. 201)

Deaktivace funkcí Wi-Fi/Bluetooth®

Deaktivace bezdrátové sítě LAN/**Bluetooth**®:

- 1** Vyberte možnost [Nastavení Wi-Fi/Bluetooth] v **Ÿ** Menu nastavení a stiskněte tlačítko **OK**.
- 2** Vyberte položku [Dostupnost] a stiskněte **▷**.
- 3** Vyberte množnost [Vyp] a stiskněte tlačítko **OK**.



- Bezdrátovou síť LAN/**Bluetooth**® můžete deaktivovat pouze při vypnutém fotoaparátu; v nabídce [Nastavení Wi-Fi/Bluetooth] > [Vypnutí do pohotovostního režimu] zvolte možnost [Vyp].  „Nastavení bezdrátového připojení při vypnutém fotoaparátu“ (str. 202)

6 Připojení fotoaparátu k počítači

Připojení fotoaparátu k počítači

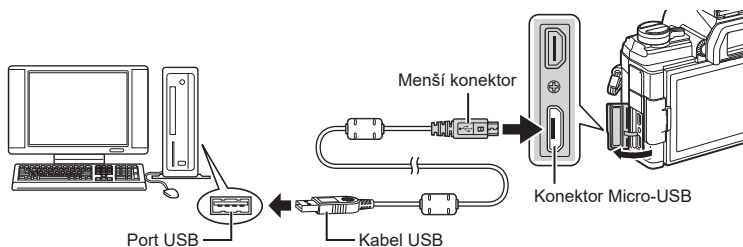

- Pokud se na obrazovce fotoaparátu nic nezobrazí ani po připojení fotoaparátu k počítači, pravděpodobně je vybitá baterie. Použijte plně nabitou baterii.
- Po zapnutí by vás fotoaparát měl vyzvat k výběru hostitele. V opačném případě v uživatelských nabídkách fotoaparátu vyberte pod položkou [Režim USB] možnost [Auto] (str. 168).

Kopírování obrázků do počítače

S připojením USB jsou kompatibilní následující operační systémy:

Windows: Windows 7, Windows 8, Windows 8.1, Windows 10

Mac: OS X verze 10.9 – 10.11, macOS verze v10.12 – v10.14

- 1 Vypněte fotoaparát a připojte jej k počítači.
 - Umístění portu USB se liší podle počítače. Postupujte podle návodu k obsluze počítače.
- 2 Zapněte fotoaparát.
 - Zobrazí se obrazovka výběru pro připojení USB.
- 3 Tlačítka Δ ∇ vyberte položku [Paměť]. Stiskněte tlačítko \odot .
- 4 Počítač rozpozná fotoaparát jako nové zařízení.

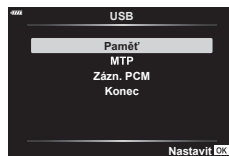

- Přenos dat není zaručen při použití těchto OS ani v případě, že je počítač vybaven rozhraním USB.
U počítačů s doplněným portem USB, např. na přídatné desce apod., u počítačů bez předinstalovaného operačního systému nebo u doma sestavených počítačů
- Fotoaparát nelze ovládat, pokud je fotoaparát připojen k počítači.
- Pokud se po připojení fotoaparátu k počítači nezobrazí dialog popsany v kroku 3, vyberte v uživatelských menu fotoaparátu pro funkci [Režim USB] možnost [Auto] (str. 168).

Instalace počítačového softwaru

Nainstalujte následující software pro přístup k fotoaparátu v případě přímého připojení k počítači pomocí USB.

Olympus Workspace

Tato počítačová aplikace slouží ke stahování, prohlížení a správě fotografií a videosekvencí pořízených fotoaparátem. Rovněž jej lze použít k aktualizaci firmwaru fotoaparátu. Software je ke stažení na níže uvedené webové stránce. Při stahování softwaru budete připraveni poskytnout sériové číslo fotoaparátu.

<https://support.olympus-imaging.com/owdownload/>

Baterie a nabíječka

- Fotoaparát používá jednu lithium-iontovou baterii Olympus. Nepoužívejte jiné než originální baterie Olympus.
- Spotřeba fotoaparátu výrazně kolísá v závislosti na použití a dalších podmínkách.
- Následující činnosti mají velkou spotřebu energie a velmi rychle vybijí baterii, i když se nefotografuje.
 - Namáčknutí tlačítka spouště v režimu snímání, opakované automatické ostření.
 - Dlouhé zobrazování snímků na displeji.
 - Je-li fotoaparát připojen k počítači.
 - Ponechání povolení bezdrátové sítě LAN/**Bluetooth**®.
- Pokud použijete vybitou baterii, může se fotoaparát vypnout, aniž by se zobrazilo upozornění na vybitou baterii.
- Baterie není při prodeji úplně nabitá. Před použitím nabijte baterii pomocí přiložené nabíječky.
- Pokud hodláte fotoaparát odložit po dobu jednoho měsíce nebo déle, baterie vyjměte. Ponechání baterií ve fotoaparátu po delší dobu zkracuje jejich životnost a může časem způsobit jejich nefunkčnost.
- Běžná nabíjecí doba při použití dodávané nabíječky je přibližně 3 hodiny 30 minut (odhad).
- Nepoužívejte nabíječky, které nejsou určeny konkrétně pro dodanou baterii, a nepoužívejte baterie, které nejsou určeny konkrétně pro dodanou nabíječku.
- Pokud je použit nesprávný typ baterie, může dojít k explozi.
- Baterii zlikvidujte podle následujících pokynů „UPOZORNĚNÍ“ (str. 249) v návodu k obsluze.

Použití nabíječky v zahraničí

- Nabíječka může být použita ve většině sítí s napětím od 100 V do 240 V střídavého proudu (50/60 Hz) po celém světě. V závislosti na zemi nebo oblasti, v níž se nacházíte, však může být síťová zástrčka tvarována jinak a nabíječka může vyžadovat odpovídající adaptér síťové zástrčky.
- Nepoužívejte běžně dostupné cestovní adaptéry, protože by mohlo dojít k poruše nabíječky.

Použitelné karty

V této příručce jsou všechna úložná zařízení označena jako „karty“. V tomto fotoaparátu je možné použít následující typy paměťových karet SD (běžně dostupné): SD, SDHC a SDXC. Nejaktuálnější informace naleznete na webových stránkách Olympus.



Přepínač ochrany proti zápisu karty SD

Na těle karty SD se nachází přepínač pro ochranu proti zápisu. Nastavením karty do polohy „LOCK“ (ZAMČENO) zabráníte zápisu dat na kartu. Vrácením přepínače do odemčené polohy zápis povolíte.



- Data na kartě nebudou zcela vymazána ani po jejím naformátování nebo vymazání dat. Při likvidaci karty proveďte její znehodnocení, aby nedošlo k úniku osobních údajů.
- Přístup k některým funkcím prohlížení a podobně může být omezen, pokud je přepínač ochrany proti zápisu v poloze „LOCK“.

7

Upozornění

Výměnné objektivy

Vyberte si objektiv vhodný pro danou scénu a váš záměr. Používejte pouze objektivy určené pro systém Micro Four Thirds, které jsou označeny štítkem M.ZUIKO DIGITAL nebo symbolem zobrazeným vpravo.



S vhodným adaptérem můžete používat také objektivy pro systém Four Thirds a OM. Vyžadována je volitelná redukce.

- Po sejmutí krytky bajonetu těla fotoaparátu a při výměně objektivu držte bajonet pro objektiv otočený směrem dolů. Omezíte tak vniknutí prachu a jiných těles do vnitřku fotoaparátu.
- Nesnímejte krytku bajonetu a nenasazujte objektiv v prašném prostředí.
- Nemiřte objektivem nasazeným na fotoaparátu do slunce. Může tím dojít k poškození fotoaparátu nebo dokonce ke vznícení vlivem soustředěného účinku slunečního záření zaostřeného objektivem.
- Neztraťte krytku těla a zadní krytku objektivu.
- Není-li nasazen žádný objektiv, řádně připevněte krytku těla na fotoaparát, aby se dovnitř nedostal prach.

■ Kombinace objektivu a fotoaparátu

Objektivy	Fotoaparát	Nasazení	AF	Měření
Objektiv systému Micro Four Thirds	Fotoaparát systému Micro Four Thirds	Ano	Ano	Ano
Objektiv systému Four Thirds		Nasazení je možné s adaptérem bajonetu	Ano* ¹	Ano
Objektivy OM System			Ne	Ano* ²

*1 AF také není funkční při nahrávání videosekvencí.

*2 Není možné přesné měření.

Objektivy se západkou MF

Mechanismus „západky MF“ (západka ručního ostření) na objektivěch se západkou MF lze použít k snadnému přepínání mezi automatickým a ručním ostřením pouhým posunutím ostřicího prstence.

- Před fotografováním zkontrolujte polohu západky MF.
- Posunutím ostřicího prstence do polohy AF/MF na konci objektivu vyberete automatické ostření, zatímco posunutím do polohy MF blíže k tělu fotoaparátu zvolíte ruční ostření bez ohledu na režim ostření vybraný pomocí fotoaparátu.

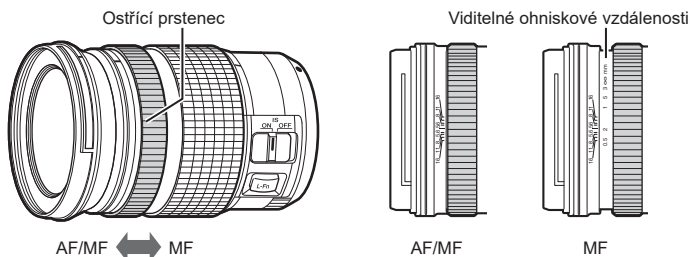

- Výběrem možnosti [MF] nebo [PreMF] pro nastavení režimu ostření na fotoaparátu vypnete automatické ostření i v případě, že je ostřicí prstence v poloze AF/MF.

Volitelné příslušenství

Úchyt (ECG-5)

Úchyt vám pomáhá udržet fotoaparát ve stabilní poloze v případě použití velkých objektivů.

Před nasazením nebo odejmutím úchytu fotoaparát vypněte.

■ Názvy částí

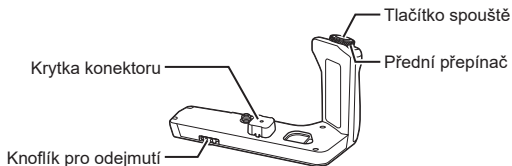

■ Připojení úchytu

Před připevněním úchytu sejměte krytku konektoru (a) ze spodní části fotoaparátu a krytku konektoru (b) z úchytu ECG-5.

Po připevnění pevně utáhněte knoflík pro odejmutí úchytu ECG-5. Když úchyt ECG-5 nepoužíváte, nasadte krytku konektoru na fotoaparát.

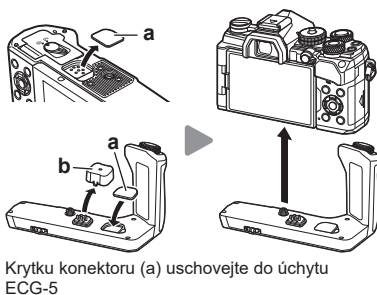

Krytku konektoru (a) uschovejte do úchytu ECG-5

■ Hlavní technické údaje (ECG-5)

Rozměry	Přibližně 128,4 mm (š) × 76 mm (v) × 60,2 mm (h)
Hmotnost	Přibližně 121 g (bez baterie a kryty konektoru)
Odolnost proti postřikání (při připojení k fotoaparátu)	Typ ekvivalentní publikaci normy IEC 60529 IPX1

- K otočení knoflíku pro odejmutí nepoužívejte hřebík. Mohlo by dojít ke zranění.
- Fotoaparát používejte pouze v teplotním rozsahu se zaručeným provozem.
- Nepoužívejte a neskladujte přístroj na prašných nebo vlhkých místech.
- Nedotýkejte se elektrických kontaktů.
- K čištění vývodů použijte suchý, měkký hadřík. K čištění přístroje nepoužívejte vlhký hadřík ani ředidlo, benzín ani jiná organická rozpouštědla.

Externí blesky určené pro tento fotoaparát

Pokud používáte blesk určený pro použití s tímto fotoaparátem, můžete zvolit režim blesku pomocí ovládacích prvků fotoaparátu a pořizovat snímky s bleskem. Informace o funkcích blesku a jejich použití jsou uvedeny v dokumentaci dodávané s bleskem.

Vyberte si blesk vyhovující vašim potřebám; zohledněte činitele, jako požadovaný výkon a podpora fotografování v režimu makro. Blesky navržené pro komunikaci s fotoaparátem podporují řadu režimů, jako TTL auto a super FP. Blesky lze upevnit do sáněk na fotoaparátu nebo připojit pomocí kabelu (dodávaného samostatně) a držáku blesku. Fotoaparát rovněž podporuje následující bezdrátové systémy ovládání blesku:

Fotografování s rádiově ovládaným bleskem: režimy CMD, $\frac{1}{2}$ CMD, RCV a X-RCV

Fotoaparát ovládá jeden nebo více dálkově ovládaných blesků pomocí rádiového signálu. Rozsah umístění, ve kterých lze blesky umístit, se zvětší. Blesky mohou ovládat další kompatibilní blesky nebo je lze vybavit rádiovou řídicí jednotkou / přijímačem, umožňujícím použití blesků, které jinak rádiové ovládání nepodporují.

Fotografování s bezdrátově ovládaným bleskem: režim RC

Fotoaparát ovládá jeden nebo více dálkově ovládaných blesků pomocí optických signálů. Režim blesku lze zvolit pomocí ovládacích prvků fotoaparátu (str. 97).

■ Funkce dostupné s kompatibilními blesky

Blesk	Podporované režimy ovládání blesku	GN (směrné číslo, ISO 100)	Podporované bezdrátové systémy
FL-700WR	TTL-AUTO, MANUAL, FP TTL AUTO, FP MANUAL, MULTI, RC, SL MANUAL	GN 42 (75/150 mm ^{*1}) GN 21 (12/24 mm ^{*1})	CMD, $\frac{1}{2}$ CMD, RCV, X-RCV, RC
FL-900R	TTL-AUTO, AUTO, MANUAL, FP TTL AUTO, FP MANUAL, MULTI, RC, SL AUTO, SL MANUAL	GN 58 (100/200 mm ^{*1}) GN 27 (12/24 mm ^{*1})	RC
FL-600R		GN 36 (42,5/85 mm ^{*1}) GN 20 (12/24 mm ^{*1})	RC
STF-8	TTL-AUTO, MANUAL, RC ^{*2}	GN 8,5	RC ^{*2}

*1 Maximální ohnisková vzdálenost při které blesk dokáže zajistit pokrytí (údaje za lomítkem představují ekvivalent ohniskové vzdálenosti 35mm formátu).

*2 Funguje pouze jako řídicí jednotka (vysílač).

Fotografování s dálkově ovládaným bezdrátovým bleskem

Fotografování s bezdrátovým bleskem je k dispozici pouze u blesků, které podporují bezdrátové dálkové ovládání (RC). Dálkově ovládané blesky se ovládají prostřednictvím jednotky upevněné do sáněk fotoaparátu. Nastavení lze upravit samostatně pro blesk na fotoaparátu a pro blesky až ve třech dalších skupinách. Režim RC musí být povolený na hlavním i na dálkově ovládaných blescích.

■ Povolení režimu RC

- 1 Nastavte samostatné blesky do režimu dálkového ovládání RC a podle potřeby je rozmístěte.
 - Zapněte externí blesky, stiskněte tlačítko **MODE** a vyberte režim dálkového ovládání.
 - U každého externího blesku vyberte kanál a skupinu.
- 2 Položku [**⚡** Režim RC] ve **2** Fotografickém menu 2 nastavte na možnost [Zap] (str. 127) a stiskněte tlačítko **OK**.
 - Fotoaparát se přepne na obrazovku snímání.
 - Zobrazí se ikona **RC**.

Ikona **RC**



- 3 Stiskněte tlačítko **OK**.
 - Zobrazí se super ovládací panel režimu RC.
 - Standardní LV super ovládací panel lze zobrazit stiskem tlačítka **INFO**. Displej se změní při každém stisknutí tlačítka **INFO**.

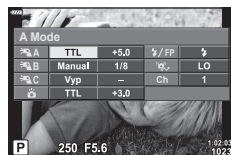

Super ovládací panel v režimu RC

4 Upravte nastavení blesku.

- Označte položky pomocí tlačítek Δ ∇ \triangleleft \triangleright a otáčením zadním přepínačem vyberte nastavení.

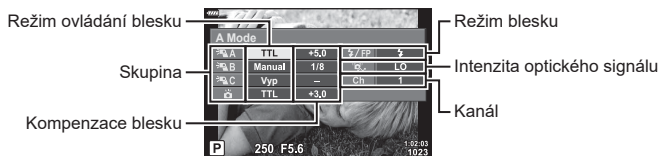

Skupina	Zvolte skupinu. Změny nastavení platí pro všechny blesky ve vybrané skupině. Pokud chcete upravit nastavení pro blesk upevněný na fotoaparátu, zvolte možnost
Režim ovládání blesku	Zvolte režim blesku.
Kompensace blesku	Upravuje výkon blesku. Pokud je zvolený režim [Ruční], můžete nastavit hodnotu pro ruční výkon blesku.
Intenzita optického signálu	Zvolte jas optických řídicích signálů vysílaných blesky. Pokud jsou blesky umístěné v blízkosti maximální vzdálenosti od fotoaparátu, zvolte možnost [Hi]. Toto nastavení platí pro všechny skupiny.
Režim blesku / výkon blesku	Zvolte možnost (standardní) nebo FP (super FP). Možnost super FP vyberte pro expoziční doby kratší než rychlost synchronizace blesku. Toto nastavení platí pro všechny skupiny.
Kanál	Zvolte kanál použitý pro ovládání blesku. Kanál změňte, pokud zjistíte, že dálkové ovládání blesku ruší jiné světelné zdroje v okolí.

5 Nastavte blesk nasazený na fotoaparátu do režimu [TTL AUTO].

- Nastavení ovládání blesku FL-LM3 lze upravovat pouze pomocí fotoaparátu.

■ Umístění dálkově ovládaných blesků

1 Nastavte bezdrátově ovládané blesky do režimu RC.

- Po zapnutí kompatibilních blesků stiskněte tlačítko **MODE** a zvolte režim RC.
- Vyberte skupinu pro každý z kompatibilních blesků pomocí ovládacích prvků na blesku a nastavte stejný kanál jako ve fotoaparátu.

2 Umístěte blesky.

- Umístěte bezdrátové blesky snímačem dálkového ovládání směrem k fotoaparátu.

3 Po ujištění, že jsou dálkově ovládané blesky i blesk na fotoaparátu nabitě, fotografuje.

■ Dosah bezdrátového ovládání blesků

Ilustrace slouží pouze jako vodítko. Dosah ovládání blesků se liší dle typu blesku upevněného na fotoaparátu a okolních podmínek.

Dosah ovládání blesků FL-LM3 upevněných na fotoaparátu

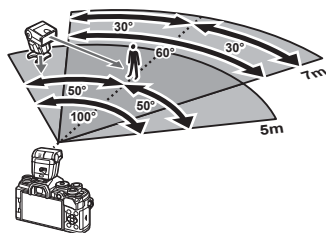

- Doporučujeme, aby každá skupina neobsahovala více než 3 blesky.
- Fotografování s bezdrátovým bleskem není dostupné v režimu snímání se zpožděním nebo v režimu pomalé synchronizace zadní lamely, pokud je expoziční doba delší než 4 s.
- V režimu snímání se zpožděním nebo v tichém režimu nelze zvolit delší dobu čekání na spuštění než 4 s.
- Ovládací signály blesku mohou kolidovat s expozicí, pokud je fotografovaný objekt příliš blízko fotoaparátu. To lze zmírnit snížením jasu blesku na fotoaparátu, např. pomocí difuzéru.

Jiné externí blesky

Při nasazování blesku jiného výrobce na sáňku fotoaparátu dbejte následujících pokynů:

- Použití starších blesků používajících napětí vyšší než 24 V u X-kontaktu poškodí fotoaparát.
- Při připojení blesku se signálovými kontakty, které nejsou v souladu se specifikacemi fotoaparátů Olympus, může dojít k poškození fotoaparátu.
- Nastavte režim snímání na **M**, nastavte expoziční dobu na hodnotu ne větší než synchronní rychlost blesku a nastavte citlivost ISO na jiné nastavení než [AUTO].
- Blesk je možné ovládat pouze ručním nastavením blesku na hodnotu citlivosti ISO a hodnotu clony vybranými pro fotoaparát. Jas blesku lze nastavit úpravou hodnoty citlivosti ISO nebo clony.
- Používejte blesky s úhlem osvětlení vhodným pro objektiv. Úhel záblesku je obvykle vyjádřen v hodnotě délky ohniska 35mm formátu.

Základní příslušenství

■ Kabel dálkového ovládání (RM-CB2)

Použijte, pokud by sebemenší pohyb fotoaparátu mohl způsobit rozostření snímku, např. pro fotografování v režimu makro nebo bulb. Připojte kabel ke koncovce kabelu dálkového ovládání na fotoaparátu (str. 14).

■ Předsádkové čočky

Připojení předsádkových čoček je rychlý a snadný způsob uzpůsobení fotoaparátu pro fotografování v režimu ryblího oka nebo makra. Informace o objektivích, které lze použít, najdete na webové stránce společnosti OLYMPUS.

■ Očnice (EP-16)

Očnici můžete vyměnit za větší.

Sejmutí



Schéma systému

Zdroj napájení



BLS-50
Lithium-iontový
akumulátor

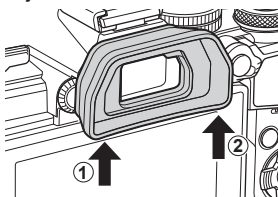

BCS-5
Nabíječka lithium-
iontového akumulátoru



F-5 AC
Napájecí adaptér
USB

Hledáček



EP-16
Očnice

Dálková spoušť

RM-CB2
Kabel dálkového
ovladače

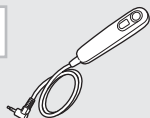

Úchyt

ECG-5
Úchyt

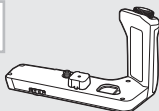

Pouzdra a řemínky

Ramenní popruh /
Pouzdro na
fotoaparát

Připojovací kabel

Kabel USB /
kabel HDMI *1

Paměťová karta

SD/SDHC/
SDXC

E-M5 Mark III

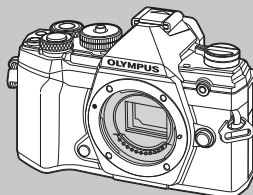

Mikrofon

Software

Olympus Workspace
Software pro správu digitálních fotografií

 : produkty kompatibilní s fotoaparátem E-M5 Mark III

 : komerčně dostupné produkty

Nejaktuálnější informace naleznete na webových stránkách Olympus.

*1 Kabely HDMI jsou dostupné od třetích dodavatelů.

*2 S adaptérem lze použít pouze některé typy objektivů. Podrobnosti získáte na webu společnosti OLYMPUS.

*3 Informace o kompatibilních objektivěch najdete na webu společnosti OLYMPUS.

Objektivy



Objektivy systému Micro Four Thirds



MMF-2/MMF-3²
Adaptér Four Thirds



Objektivy se
systémem Four
Thirds

Předsádka*3

FCON-P01
Rybí oko

WCON-P01
Širokoúhly

MCON-P01
Makro

MCON-P02
Makro

Blesk



FL-LM3
Elektronický blesk



FL-900R
Elektronický blesk



FL-700WR
Elektronický blesk

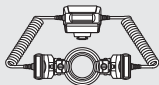

STF-8
Makro blesk



FC-WR
Bezdrátová řídicí jednotka



FR-WR
Bezdrátový přijímač

Čištění a skladování fotoaparátu

Čištění fotoaparátu

Před čišněním vypněte fotoaparát a vyjměte baterii.

- Nepoužívejte silná rozpouštědla jako je benzín nebo alkohol. Nepožívejte napuštěné hadříky.

Kryt:

- Otřete opatrně měkkým hadříkem. Je-li povrch silně znečištěn, namočte hadřík ve slabém roztoku mýdla a pečlivě očistěte. Otřete povrch vlhkým hadříkem a pak osušte. Pokud jste používali přístroj u moře, otřete jej dobře vyždímaným hadříkem namočeným v čisté vodě.

Displej:

- Otřete opatrně měkkým hadříkem.

Objektiv:

- Otřete prach z objektivu pomocí k tomuto účelu určeného v obchodech dostupného hadříku. Objektiv jemně otřete ubrouskem na čišnění objektivu.

Paměť

- Pokud fotoaparát delší dobu nepoužíváte, vyjměte baterii i kartu. Uchovávejte fotoaparát na suchém chladném místě s dobrým odvětráním.
- Pravidelně vkládejte baterii a vyzkoušejte funkce přístroje.
- Před připojením otřete prach a odstraňte jiná tělesa z těla a zadní krytky.
- Není-li nasazen žádný objektiv, řádně připevněte krytku těla na fotoaparát, aby se dovnitř nedostal prach. Před odložením objektivu na něj nezapomeňte nasadit přední a zadní krytku.
- Po použití fotoaparát očistěte.
- Neukládejte jej do prostoru ošetřeného repelentem proti hmyzu.
- Neskladujte fotoaparát na místech, kde se manipuluje s chemikáliemi, aby nedošlo ke korozi fotoaparátu.
- Ponecháte-li objektiv znečištěný, může dojít k tvorbě plísně.
- Pokud jste fotoaparát delší dobu nepoužívali, zkontrolujte před použitím všechny součásti fotoaparátu. Před pořízením důležitých snímků nezapomeňte provést zkušební záběr a zkontrolujte, zda fotoaparát funguje správně.

Čištění a kontrola obrazového snímače

Tento fotoaparát obsahuje funkci pro redukci prachu, která zabraňuje tomu, aby prach ulpěl na snímači obrazu. K odstranění prachu nebo nečistot z povrchu obrazového snímače se používají ultrazvukové vibrace. Funkce protiprachového filtru se aktivuje při každém zapnutí fotoaparátu.

Funkce protiprachového filtru pracuje současně s kalibrací snímače, která ověřuje obrazový snímač a obvody zpracování obrazu. Jelikož se protiprachový filtr aktivuje vždy při zapnutí fotoaparátu, držte fotoaparát vzpřímeně, aby byl protiprachový filtr účinný.

Kalibrace snímače - kontrola funkcí zpracování snímků

Funkce kalibrace snímače umožňuje přístroji zkontrolovat a nastavit obrazový snímač a funkce zpracování obrazu. Po použití displeje nebo sériovém snímání počkejte před použitím funkce kalibrace snímače nejméně jednu minutu, abyste měli jistotu, že funguje správně.

- 1 V Uživatelském menu **11** vyberte možnost [Pixel Mapping] (str. 174).
- 2 Stiskněte tlačítko **▷** a poté tlačítko **OK**.
 - Během kalibrace snímače se zobrazí líšta [Pracuji]. Po dokončení kalibrace snímače se nabídka obnoví.
 - Pokud během kalibrace senzoru přístroj vypnete, spusťte funkci znovu od kroku 1.

Tipy a informace o pořizování snímků

Fotoaparát se nezapne, i když je vložen akumulátor

Akumulátor není plně nabit



- Nabijte akumulátor pomocí nabíječky.

Baterie nemůže dočasně fungovat kvůli chladu

- Při nízkých teplotách výkon baterie poklesne. Vyjměte baterii a zahřejte ji tak, že si ji na chvíli vložíte do kapsy.

Po stisku spouště se nepořídí žádný snímek

Fotoaparát se automaticky vypnul

- Pokud je povolena úspora energie a po stanovenou dobu nebude provedena žádná akce, fotoaparát přejde do režimu spánku. Chcete-li režim spánku ukončit, namáčkněte tlačítko spouště.
- Pokud s fotoaparátem po nastavenou dobu nepracujete, automaticky přejde do režimu spánku z důvodu šetření baterie.  [Úsp. režim] (str. 174)
Pokud poté, co fotoaparát přejde do režimu spánku, neprovedete po nastavenou dobu žádnou operaci, fotoaparát se automaticky vypne.  [Automatické vypnutí] (str. 174)

Nabíjí se blesk

- Při dobíjení na displeji bliká značka . Před stisknutím spouště vyčkejte ukončení nabíjení blesku.

Nelze zaostřit

- Fotoaparát nedokáže zaostřit na objekty, které jsou u fotoaparátu příliš blízko nebo které nejsou vhodné pro automatické zaostření (na displeji začne blikat značka potvrzení AF). Prodlužte vzdálenost od objektu nebo zaostřete na vysoce kontrastní objekt ve stejné vzdálenosti od fotoaparátu, snímek zarovnejte a poříďte fotografii.

Objekty, na které se těžko zaostřuje

S automatickým ostřením je těžké zaostřit v následujících situacích.

Bliká značka potvrzení zaostření AF. Tyto objekty nejsou zaostřené.



Objekt s nízkým kontrastem



Příliš jasné světlo ve středu snímku.

Značka potvrzení zaostření AF se rozsvítí, ale objekt není ostrý.



Objekty v různých vzdálenostech



Rychle se pohybující objekty



Objekt není uvnitř oblasti AF

Redukce šumu je aktivovaná

- Při snímání nočních scén je doba expozice delší a na snímcích se objevuje šum. Fotoaparát po snímání dlouhou expozicí aktivuje redukci šumu. Během redukce šumu není snímání možné. Můžete nastavit položku [Redukce šumu] na hodnotu [Vyp].
 [Redukce šumu] (str. 169)

Počet oblastí AF se snižá

Počet a velikost oblastí AF se liší podle položek [Digitální telekonvertor] (str. 130), [Poměr stran] (str. 87) a podle nastavení skupiny oblastí (str. 65).

Není nastaven datum a čas

Používáte fotoaparát ve stavu po jeho zakoupení

- Datum a čas fotoaparátu nejsou po zakoupení nastaveny. Před používáním fotoaparátu nastavte datum a čas.  „První nastavení“ (str. 27)

Z fotoaparátu byla vyjmuta baterie

- Je-li fotoaparát ponechán přibližně 1 den bez baterie, nastavení data a času se vrátí do výchozího továrního nastavení. Pokud byla baterie vložena do fotoaparátu pouze krátce a pak vyjmuta, data budou ztracena dříve. Před pořízením důležitých snímků zkontrolujte nastavení data a času.

Je obnoveno tovární nastavení funkcí

Možnosti vybrané v režimech **AUTO** () nebo **SCN** se resetují, když otočíte přepínač režimů na jiné nastavení nebo vypnete fotoaparát. Kromě toho výběr režimu **C** obnoví nastavení uživatelského režimu.

Pořízené snímky jsou bledé

Může k tomu dojít, pokud je snímek pořízen v protisvětle nebo v částečném protisvětle. Způsobuje to jev nazývaný „odraz v protisvětle“ nebo „duch“. Pokud je to možné, zvažte kompozici, ve které by nebyl ostrý zdroj světla na snímku zachycen. „Odrasy v protisvětle“ se mohou vyskytnout i v případech, kdy světelný zdroj není na snímku zachycen. Odstiňte objektiv sluneční clonou objektivu od zdroje světla. Pokud je sluneční clona neúčinná, zastiňte objektiv rukou.  „Výměnné objektivy“ (str. 212)

Na obrázku snímaného objektu se zobrazí neznámé světlé skvrny

Toto může být způsobeno vadnými body snímače CCD. Spustte funkci [Pixel Mapping]. Pokud problém přetrvává, opakujte kalibraci snímače několikrát.  „Kalibrace snímače - kontrola funkcí zpracování snímků“ (str. 223)

Funkce, které nelze zvolit z nabídek

Některé položky z nabídek nemusí být možné zvolit pomocí křížového ovladače.

- Položky, které nelze nastavit v režimu snímání.
- Položky, které nelze nastavit kvůli tomu, že byla nastavena jiná položka:
 Kombinace [] (str. 71) [Redukce šumu] (str. 169) atd.

Objekt je zdeformovaný

Elektronickou závěrku používají následující funkce:

záznam videa (str. 58), tichý režim (str. 74), snímání Pro Capture (str. 74), snímek s vysokým rozlišením (str. 76), zaostřovací řada (str. 134), skládané makro (str. 134)



To může způsobit deformaci, pokud se objekt rychle pohybuje, nebo dojde k náhlému pohybu fotoaparátu. Během snímání zabraňte náhlým pohybům fotoaparátu nebo použijte standardní sekvenční snímání.

Na fotografiích se objevují čáry







Následující funkce používají elektronickou závěrku, což může mít za následek čáry způsobené blikáním a jinými jevy spojenými se zářivkovým nebo LED osvětlením.





Tento efekt lze někdy omezit výběrem nižších rychlostí závěrky:

záznam videa (str. 58), tichý režim (str. 74), snímání Pro Capture (str. 74), snímek s vysokým rozlišením (str. 76), zaostřovací řada (str. 134), skládané makro (str. 134)

Blikání lze omezit nastavením delší expoziční doby. Můžete jej redukovat také pomocí funkce Kontrola blikání.   Kontrola blikání] (str. 194),  Kontrola blikání] (str. 148)

Chybové kódy

Indikace na displeji	Možná příčina	Náprava
 Žádná karta	Karta není vložena nebo ji nelze rozeznat.	Vložte kartu nebo kartu znovu vložte správně.
 Chyba karty	Potíže s kartou.	Vložte kartu znovu. Pokud potíže trvají, zformátujte kartu. Pokud nelze kartu zformátovat, nemůže být použita.
 Ochr. před záp.	Zápis na kartu je zakázán.	Přepínač karty na ochranu proti zápisu je na straně „LOCK“. Uvolněte přepínač (str. 211).
 Karta plná	Karta je plná. Nelze pořídit další snímky nebo uložit informace, jako např. tiskovou objednávku. Na kartě není volné místo, a proto nelze zaznamenávat tiskové objednávky ani nové snímky.	Vyměňte kartu nebo smažte nepotřebné snímky. Před vymazáním zkopírujte důležitá data do počítače.
 Žádné snímky	Na kartě nejsou žádné snímky.	Karta neobsahuje žádné snímky. Zaznamenejte snímky a pak je přehrávejte.
 Obr. nelze číst	Zvolený snímek nelze zobrazit pro přehrávání kvůli problémům s tímto snímkem. Nebo snímek nelze použít pro přehrávání v tomto fotoaparátu.	Pro prohlížení snímku na počítači použijte software ke zpracování obrazu. Pokud toto nelze provést, soubor obrazů je poškozen.
 Snímek nelze upravit	Snímky pořízené jiným přístrojem není možné upravovat ve fotoaparátu.	K úpravě snímků použijte program na zpracování obrazu.
R/M/D	Hodiny nejsou nastaveny.	Hodiny nastavte (str. 27).

Indikace na displeji	Možná příčina	Náprava
	Interní teplota fotoaparátu se zvýšila kvůli sekvenčnímu snímání.	Vypněte fotoaparát a počkejte, než se sníží jeho teplota.
 <p>Vnitřní teplota fotoaparátu je příliš vysoká. Než fotoaparát použijete, počkejte, až vychladne.</p>		Vyčkejte automatického vypnutí fotoaparátu. Před dalším použitím nechte fotoaparát vychladnout.
 <p>Baterie vybitá</p>	Baterie je vybitá.	Nabijte baterii.
 <p>Není spojení</p>	Fotoaparát není správně připojen k počítači, displeji HDMI nebo jinému zařízení.	Opětovné připojení fotoaparátu.
<p>Objektiv je uzamčen. Vysuňte jej.</p>	Objektiv zasunovatelného objektivu zůstává zasunutý.	Vysuňte objektiv.
<p>Prosím zkontrolujte stav objektivu.</p>	Mezi fotoaparátem a objektivem došlo k nestandardní situaci.	Vypněte fotoaparát, zkontrolujte připojení objektivu a znovu fotoaparát zapněte.

Výchozí nastavení

*1: Lze přidat do funkce [Přidat k vlastnímu režimu].

*2: Výchozí nastavení lze obnovit výběrem možnosti [Plný] v nabídce [Reset].

*3: Výchozí nastavení lze obnovit výběrem možnosti [Základní] v nabídce [Reset].

Ovládání / LV super ovládací panel

Režim snímání	Položka	Původní nast	*1	*2	*3	
P/A/S/M/B	ISO	Auto	✓	✓	✓	80
	Režim Blesku		✓	✓	✓	94
		±0	✓	✓	✓	97
	Manuální hodnota	FULL (blesk nastavený na [MANUAL])	✓	✓	✓	95
	Stab. obrazu	S-IS AUTO	✓	✓	✓	86
	Vyvážení bílé	Auto (položka [Zachovat teplé barvy] nastavená na možnost [Zap])	✓	✓	✓	83
	Kompensace vyvážení bílé A	±0	✓	✓	—	85
	Kompensace vyvážení bílé G	±0	✓	✓	—	
	Kelviny	5400K ([Vyvážení bílé] nastaveno na [CWB])	✓	✓	—	83
	Zóna AF	Střed/jedna	✓	✓	✓	65
	Režim AF	S-AF	✓	✓	✓	80
	Priorita obličeje	Prior. tváře a očí zap.	✓	✓	—	67
			✓	✓	✓	87
	Měření		✓	✓	✓	82
		F (Snímek s vys. rozliš.: F+RAW)	✓	✓	✓	88
			✓	✓	✓	89
	Režim snímku	Přirozené	✓	✓	✓	98
	Ostrost	±0	✓	✓	—	101
	Kontrast	±0	✓	✓	—	101
	Saturace	±0	✓	✓	—	101
	Gradace	Normální gradace	✓	✓	—	102
Efekt	— ([Režim snímku] nastavený na [i-Enhance]: Standardní)	✓	✓	—	104	
Barevný filtr	— ([Režim snímku] nastavený na [Monotónní]: N: Žádný)	✓	✓	✓	103	

Režim snímání	Položka	Původní nast	*1	*2	*3	
P/A/S/M/B	Monochromat. barvy	— ([Režim snímku] nastavený na [Monotónní]: N: Normální)	✓	✓	✓	104
	Poměr stran	4:3	✓	✓	✓	87
	Barevný prostor	sRGB	✓	✓	✓	105
	Kontrola přeexp. a podexp.	<input checked="" type="checkbox"/> (±0)	✓	✓	✓	106
	Video	Zapnuto	✓	✓	✓	150
(video)	ISO	[Režim] nastavený na [P], [A] nebo [S]: Auto (pevné) [Režim] nastavený na [M]: 200	✓	✓	✓	80
	Režim Blesku	Blesk vyp. (pevné)	—	—	—	—
		±0 (pevné)	—	—	—	—
	Stab. obrazu	M-IS	✓	✓	✓	86
	Vyvážení bílé	Auto (položka [Auto Zachovat teplé barvy] nastavená na možnost [Zap])	✓	✓	✓	83
	Kompence vyvážení bílé A	±0	✓	✓	—	85
	Kompence vyvážení bílé G	±0	✓	✓	—	
	Kelviny	5400K ([Vyvážení bílé] nastaveno na [CWB])	✓	✓	—	83
	Zóna AF	Střed; Malá oblast	✓	✓	✓	65
	Režim AF	C-AF	✓	✓	✓	80
	Priorita obličejů	Prior. tváře a očí zap.	✓	✓	—	67
	Měření	(pevné)	—	—	—	—
			✓	✓	✓	89
	Režim snímku	Přirozené	✓	✓	✓	98
	Ostrost	±0	✓	✓	—	101
	Kontrast	±0	✓	✓	—	101
	Saturace	±0	✓	✓	—	101
	Gradace	Normální gradace	✓	✓	—	102
	Poměr stran	16:9 (pevné) Pod položkou [] je vybraná možnost C4K: 17:9	—	—	—	—
Barevný prostor	sRGB (pevné)	—	—	—	—	
Kontrola přeexp. a podexp.	<input checked="" type="checkbox"/> (±0)	✓	✓	✓	106	























































Režim snímání	Položka	Původní nast	*1	*2	*3	
(video)	Režim	P	—	✓	—	147
	Video	Zapnuto	✓	✓	✓	150
Režim RC	A skupina A	TTL	✓	✓	✓	216
	B skupina B	Vypnuto	✓	✓	✓	
	C skupina C	Vypnuto	✓	✓	✓	
	vestavěný blesk	Vypnuto	✓	✓	✓	
	Kompensace blesku	±0 (TTL, Auto)	✓	✓	✓	
	Výkon blesku	1/1 (Ruční)	✓	✓	✓	
	/FP	(Normální)	✓	✓	✓	
	intenzita optického signálu	Nízká	✓	✓	✓	
Kanál	1	✓	✓	✓		

Fotografické menu

Záložka	Funkce	Původní nast	*1	*2	*3		
	Obnovit / Uživ. režimy	Reset	—	✓	—	127, 128	
		Přiřazení uživ. režimu	Režim snímání: P Kvalita snímku: F+RAW				
		Vývolat z uživ. režimu	—				
	Režim snímku	Přirozené	✓	✓	✓	98, 129	
		F (Snímek s vys. rozliš.: F+RAW)	✓	✓	✓	88, 129	
	Poměr stran	4:3	✓	✓	✓	87	
	Digitální telekonvertor	Vypnuto	✓	✓	✓	130	
		—	✓	✓	✓	71	
		Interv. sn. / Časosběr.	—	✓	✓	131	
		Vypnuto					
		Snímek					99
		Prodleva spouště					00:00:01
		Interval					00:00:01
		Časosběrné video					Vypnuto
	Nastavení videa	Rozlišení videa					FullHD
		sn./s	10 sn./s				

Zá- ložka	Funkce	Původní nast	*1	*2	*3		
	Bracketing	Vypnuto	✓	✓	✓	132, 132, 133, 134	
	AE BKT	3 sn. 1.0 EV					
	WB BKT	A–B	Vypnuto				
		G–M					
	FL BKT	Vypnuto					
	ISO BKT	Vypnuto					
	ART BKT	Vypnuto					
	Zaostřovací řada	Vypnuto					
	Skládané makro	Vypnuto					
		Počet snímků	99				
		Rozdíl zaostření	5				
		Doba nabíjení	0 s	✓	✓		—
	HDR	Vypnuto	✓	✓	✓		137
	Vícenásobná exp.	Snímek	Vypnuto	—	✓		✓
Autom. zesílení		Vypnuto					
Překrytí		Vypnuto					
Korekce lichoběžníku	Vypnuto	✓	✓	✓	141		
Snímání se zpožděním [] / Tiché []	Snímání se zpožděním []	[] 0 s	✓	✓	—	142	
	Tichý []	[] 0 s					
	Redukce šumu []	Vypnuto					
	Nastavení režimu Tichý []	—	✓	✓	—		
		Nepovolit					
	AF lampa	Nepovolit					
Režim Blesku	Nepovolit						
Snímek s vys. rozliš.	Snímek s vys. rozliš.	0 s	✓	✓	—	143	
	Doba nabíjení	0 s					
Režim RC	Vypnuto	✓	✓	✓	143, 216		

Nabídka videa

Zá- ložka	Funkce	Původní nast	*1	*2	*3		
	 Nastavení režimu	Režim 	P	—	✓	—	147
		 Kontrola blikání	Vypnuto	✓	✓	✓	148
	 Nastavení tech. údajů	 MOV  4K 30p	MOV  4K 30p	✓	✓	✓	149
		 Filtr šumu	Standardní	✓	✓	✓	144
		 Obrazový režim	Vypnuto	✓	✓	—	144
	 Nastavení AF / stab. obrazu	 Režim AF	C-AF	✓	✓	✓	80, 86, 144
		 Stab. obrazu	M-IS 	✓	✓	✓	
	 Tlačítko/Přepínač/Páčka						145
	 Funkce tlačítka	 ISO	Funkce tlačítka	ISO	—	✓	—
		 Funkce tlačítka	Funkce tlačítka		—	✓	—
Funkce 		Funkce 	REC	—	✓	—	
Funkce 		Funkce 	AEL/AFL	—	✓	—	
 Funkce tlačítka		Funkce tlačítka	Vypnuto	—	✓	—	
Funkce 		Funkce 	O	—	✓	—	
 Funkce		Funkce 	Q	—	✓	—	
 Funkce		Funkce 	Přímá volba	—	✓	—	
 Funkce		Funkce 	Vyvážení bílé	—	✓	—	
 Funkce		Funkce 	Elektr. zoom	—	✓	—	
Funkce 		Funkce 	AF Stop	—	✓	—	
Funkce přepínače 	P	 :   : 	—	✓	—		
	A	 :   : FNr.	—	✓	—		
	S	 :   : Závěrka	—	✓	—		
	M	 : FNr.  : Závěrka	—	✓	—		
 Funkce páčky Fn	Funkce páčky Fn	Režim2	—	✓	—		
 Funkce spouště	Funkce spouště		—	✓	—		
Rychlost  El. zoomu	Rychlost  El. zoomu	Normální	—	✓	—		

Záložka	Funkce	Původní nast	*1	*2	*3		
	Nastavení displeje					146	
	Nastavení ovládání		Ovládání, Live SCP	—	✓	—	
	Nastavení info		Vlastní nast.1 (vše zapnuto kromě položky Video efekt)	—	✓	—	
	Nastavení kódu času	Režim kódu času	Vynechání snímku	—	✓	—	
		Počítání	Běh záznamu	—	✓	—	
		Počáteční čas	0:00:00	—	✓	—	
	Video		Zapnuto	✓	✓	✓	150
	Hlasitost záznamu	Vestavěný	±0	—	✓	—	
		MIC	±0	—	✓	—	
	Omezovač hlasitosti		Zapnuto	—	✓	—	
Redukce šumu větru		Vypnuto	—	✓	—		
Frekvence nahrávání		48 kHz/16 bit	—	✓	—		
Doplnkové napájení		Zapnuto	—	✓	—		
Zázn. PCM Link	Hlasitost záznamu fotoaparátu	Funkční	—	✓	—		
	Základní tón	Vypnuto	✓	✓	—		
	Synchronizovaný záznam	Vypnuto	✓	✓	—		
Výstup HDMI	Režim výstupu	Režim Monitor	—	✓	—	146	
	Bit REC	Vypnuto	✓	✓	—		
	Kód času	Zapnuto	✓	✓	—		

Menu přehrávání

Záložka	Funkce	Původní nast	*1	*2	*3			
			Zapnuto	✓	✓	✓	153	
	Upravit	Sel. Image	Úpravy dat RAW	—	—	—	—	153
			Úpravy JPEG	—				154
			Úprava videa	—				156
				—				122
	Sloučení snímků		—	—	—	—	155	
	Objednávka tisku		—	—	—	—	120	
	Reset ochrany		—	—	—	—	158	
	Resetovat příkaz sdílení		—	—	—	—	158	
	Připojení zařízení		—	—	—	—	201	

ŷ Menu nastavení

Záložka	Funkce	Původní nast	*1	*2	*3		
ŷ	Nast. karty	—	—	—	—	160	
		—	—	—	—	27	
		Čeština	—	—	—	29, 159	
		±0, ±0, Přirozené	✓	✓	—	159	
	Zobraz náhled	0,5 s	✓	✓	—	159	
	Nastavení Wi-Fi/Bluetooth	Dostupnost	Zapnuto	—	✓	—	207
		Heslo pro připojení	—	—	—	—	206
		Vypnutí do pohotovostního režimu	Vypnuto	—	✓	—	202
		Resetovat nastavení	—	—	—	—	206
	Firmware	—	—	—	—	159	

⚙ Uživatelské menu

Záložka	Funkce	Původní nast	*1	*2	*3			
⚙	AF/MF							
	A1	Režim AF	S-AF	✓	✓	✓	80, 161	
		AEL/AFL	S-AF	Režim1	✓	✓	✓	161,175
			C-AF	Režim2				
			MF	Režim1				
		Scanner AF	Režim2	✓	✓	✓	161	
		Citlivost C-AF	±0	✓	✓	✓	176	
		C-AF Start ve středu	(Všechny oblasti)	✓	✓	✓	177	
		C-AF Priorita středu	5, 9 nebo 25 oblastí	✓	✓	✓	178	
	A2	[:::] Nastavení režimu	Vše zap.	✓	✓	✓	162	
		Volič zóny AF	Zap1	✓	✓	✓	162	
		Tl. zaostř. oblasti AF	Vypnuto	✓	✓	✓	162	
		[:::] Nast. výchozí	Režim cíle AF, Bod cíle AF	✓	✓	✓	162	
		[:::] Uživatelská nastavení	Nastavení 1	✓	✓	✓	162	
				[:::] Režim	✓	✓		✓
					✓	✓		✓
			Poz	✓	✓	✓		
	Poz		✓	✓	✓			

Záložka	Funkce	Původní nast	*1	*2	*3			
	A3	Omezovač AF	Vypnuto	✓	✓	✓	163	
		Nastavení vzdálenosti	Nastavení 1	✓	✓	✓		
		Priorita spouště	Zapnuto	✓	✓	✓		
		AF lampa	Zapnuto	✓	✓	✓	163	
		☹ Priorita obličejů		✓	✓	—	67, 163	
		Doladění AF*	Vypnuto	✓	✓	✓	163	
	A4	Nast. vzdálenosti MF	999,9 m	✓	✓	✓	163	
		Asistent MF	Zvětšit	Vypnuto	✓	✓	—	163, 180
			Zvýraznění	Vypnuto	✓	✓	—	
		Západka MF	Funkční	✓	✓	✓	163	
		Ostřicí prstenec		✓	✓	✓		
		Ostření BULB/TIME	Zapnuto	✓	✓	✓		
		Reset objektivu	Zapnuto	✓	✓	✓		
Tlač/Přepínač/Páčka								
B		ISO Funkce tlačítka	ISO	✓	✓	—	107, 164	
		Funkce tlačítka		✓	✓	—		
		Funkce		✓	✓	—		
		Funkce	AEL/AF-L	✓	✓	—		
		Funkce tlačítka		✓	✓	—		
		Funkce		✓	✓	—		
		Funkce		✓	✓	—		
		Funkce	[::]	✓	✓	—		
		▼ Funkce	Vypnuto ()	✓	✓	—		
		▶ Funkce	Vypnuto ()	✓	✓	—		
		Funkce L-Fn	AF Stop	✓	✓	—		
		Funkce	<input checked="" type="checkbox"/>	✓	✓	—	164	
		Funkce přepínače	P	 : Ps	✓	✓	—	164
A			 : FNr.					
S			 : Závěrka					
M/B			 : FNr. : Závěrka					
Menu			 : /Hodnota					
			: Předch./Násl. 					

* Použití funkce [Reset] k provedení plného nebo standardního resetu neovlivní uložené hodnoty.

Záložka	Funkce		Původní nast	*1	*2	*3			
	B	Směr přepínače	Expozice	Přepínač 1	✓	✓	—	164	
			Ps	Přepínač 1					
			Funkce páčky Fn	Režim2	—	✓	—	164, 181	
			Páčka Fn / páčka vypínače	Fn	—	✓	—	164	
			Rychlost el. zoomu	Normální	✓	✓	—	164	
	Spoušť//Stabilizace obrazu								
	G1	Priorita spouště S-AF		Vypnuto	✓	✓	✓	165	
		Priorita spouště C-AF		Zapnuto	✓	✓	✓	165	
		L Nastavení							165, 182
			Max počet snímků / s	6 sn./s	✓	✓	✓		
			Omezovač snímků	Vypnuto					
			Max počet snímků / s	10 sn./s					
			Omezovač snímků	Vypnuto					
			Snímky před závěrkou	8 snímků					
			Omezovač snímků	25 snímků					
H Nastavení							165, 182		
	Max počet snímků / s	10 sn./s	✓	✓	✓				
	Omezovač snímků	Vypnuto							
	Max počet snímků / s	30 sn./s							
	Omezovač snímků	Vypnuto							
	Max počet snímků / s	30 sn./s							
	Snímky před závěrkou	8 snímků							
	Omezovač snímků	25 snímků							
Redukce blikání	Živ. náh. bez blikání	Auto	✓	✓	—	165, 184			
	Snímání bez blikání	Vypnuto	✓	✓	—				
C2		Stab. obrazu	S-IS AUTO	✓	✓	✓	86, 165		
		Stab. obrazu	Priorita fps	✓	✓	—	165		
		Namáčk. se stab. obr.	Zapnuto	—	✓	—	165		
		Lens I.S. Priority	Vypnuto	✓	✓	✓	165		

Zá- ložka	Funkce	Původní nast	*1	*2	*3			
	Disp(■/■)/PC							
	D1	Nastavení ovládání	Auto	Průvodce	—	✓	—	166, 186
			P/A/S/M/B	Live SCP	✓	✓	—	
			ART	Menu uměl. filtrů	—	✓	—	
			SCN	Menu scén. režimů	—	✓	—	
		/Info nast.	Info	Pouze obr., Celkový	✓	✓	✓	166, 188
			Info	Vše zap.	—	✓	—	
			LV-Info	Pouze obr., Vlastní nast.1 (), Vlastní nast.2 (vodováha)	✓	✓	—	
			Nastavení	25, Kalendář	✓	✓	—	
	Nastavení režimu snímku		Vše zap.	✓	✓	—	166	
	/ Nastavení		, H , H , Pro CapH , L , L , Pro Cap L , i2s , C , M	✓	✓	—	166	
	Nastavení multi funkce		Vše zapnuto kromě vyvážení bílé a ISO	✓	✓	—	166	
	D2	Zesíl. náhled	Manuální režim	Vypnuto	✓	✓	✓	167
			Bulb/Time	Zap2				
			Živé kompoz. snímání	Vypnuto				
			Jiné	Vypnuto				
		Režim Art LV		Režim1	✓	✓	—	167
		Nastavení LV makro	LV makro režim	Režim2	✓	✓	—	167
Zesíl. náhled			Vypnuto	✓	✓	—		
Původní nast.		Poslední	—	✓	—	167		
Nastavení		Zámek	Vypnuto	✓	✓	—	167	
		Zesíl. náhled	Vypnuto	✓	✓	—		
D3	Nastavení mřížky	Barva zobrazení	Předvolba 1	✓	✓	—	168	
		Zobrazená mřížka	Vypnuto	✓	✓	—		
		Použít nastavení pro el. hled.	Zapnuto	✓	✓	—		
	Nastavení zvýraznění	Barva zvýraznění	Červená	✓	✓	—	168	
		Intenzita zvýraznění	Normální					
		Úpr. jasu obrazu	Vypnuto					
	Nastavení histogramu	Přesvícený	255	✓	✓	—	168	
		Tmavý	0					
	Průvodce režimem		Vypnuto	✓	✓	—	168	
Pom. při autoportrétu		Zapnuto	—	✓	—	168, 190		

Záložka	Funkce	Původní nast	*1	*2	*3		
	D4	Zapnuto	✓	✓	✓	168	
	HDMI	Velikost výstupu	1080p	—	✓	—	168, 191
		Ovládání HDMI	Vypnuto	—	✓	—	
		Výstupní snímky	Priorita 60p	—	—	—	
	Režim USB	Auto	—	✓	✓	168	
Exp/ISO/BULB/							
E1	Doladění expozice		±0	✓	✓	—	169
	Krok EV	1/3EV	✓	✓	✓	169	
	Krok ISO	1/3EV	✓	✓	✓	169	
	ISO-Autom. nast.	Horní limit / Původní nast.	Horní limit: 6400 Původní nast.: 200	✓	✓	✓	169
		Nejnižší nastavení expoziční doby	Auto	✓	✓	✓	
	ISO-Autom.	Všechny	✓	✓	—	169	
	Filtr šumu	Standardní	✓	✓	✓	169	
	Redukce šumu	Auto	✓	✓	✓	169	
E2	Časovač BULB/TIME	8 min	✓	✓	✓	170	
	Sledování BULB/TIME	-7	✓	✓	—	170	
	Live BULB	Vypnuto	✓	✓	—	170, 192	
	Live TIME	0,5 s	✓	✓	—	170, 192	
	Kompozitní nastavení	1 s	✓	✓	—	47, 170, 193	
	Kontrola blikání	Vypnuto	✓	✓	✓	170, 194	
	E3	Měření		✓	✓	✓	82, 170
Měření AEL		Auto	✓	✓	✓	170	
[::] Bodové měření		Bodové	Zapnuto	✓	✓	✓	170
		Bodové - přeexp.	Zapnuto	✓	✓	✓	
	Bodové - Podexp.	Zapnuto	✓	✓	✓		
Vlastní							
F	X-Synch.	1/250	✓	✓	✓	170, 195	
	Dlouhá exp.	1/60	✓	✓	✓	170, 195	
	+	Vypnuto	✓	✓	✓	170	
	+ Vyvážení bílé	AUTO	✓	✓	—	170	

Zá- ložka	Funkce	Původní nast	*1	*2	*3		
	◀ / Vyv. bílé / Barva						
	▶ Nastavení	◀-1: SF ◀-2: LF ◀-3: LN ◀-4: MN	✓	✓	✓	171,196	
	Počet pixelů	(střední) (malý)	3200×2400 1280×960	✓	✓	✓	171,196
	Korekce stínů		Vypnuto	✓	✓	✓	171
	Vyvážení bílé		Auto A±0, G±0	✓	✓	✓	83, 171
	Vše	Nast. vše Resetovat vše	A±0, G±0 —	✓	✓	—	171
	Zachovat teplé barvy		Zapnuto	✓	✓	✓	171
	Barevný prostor		sRGB	✓	✓	✓	105,171
	Nahráv./mazání						
		Název souboru	Reset	✓	✓	—	172
		Upr. náz. snímku	—	✓	✓	—	172
		Nastavení dpi	350dpi	✓	✓	—	172
		Copyright - nastavení	Copyright - info Jméno autora Copyright - jméno	✓	✓	—	172
		Nastavení inf. o obj.*	Vypnuto	—	✓	—	172,196
		Rychlé smazání	Vypnuto	✓	✓	✓	173
		Smazat RAW+JPEG	RAW+JPEG	✓	✓	✓	173
		Nastavení priority	Ne	✓	✓	✓	173
EVF							
	Auto. zapnutí el. hled.	Zapnuto	—	✓	—	173	
	Korekce EVF	Automatický jas EVF Korekce EVF	✓	✓	—	173	
	Styl el. hledáčku	Styl 3	—	✓	—	173,197	
	Info nast.	Základní informace, Vlastní nast.1 () Vlastní nast.2 (vodováha)	✓	✓	—	173	
	Nastavení mřížky EVF	Barva zobrazení Zobrazená mřížka	✓	✓	—	173	
	Vodováha namáčk.	Zapnuto	✓	✓	—	173	
	Simul. optický hled.	Vypnuto	✓	✓	✓	173	

* [Reset] (Plný) a [Reset] (Základní) neresetují informace pro jednotlivé objektivy.

Zá- ložka	Funkce	Původní nast	*1	*2	*3	
	Nástroje					
J1	Kalibrace snímače	—	—	—	—	174,223
	Čas přidřzení					174
	Ukončit LV	0,7 s	✓	✓	—	
	Reset LV Snímek	0,7 s	✓	✓	—	
	Ukončit	0,7 s	✓	✓	—	
	Reset Snímek	0,7 s	✓	✓	—	
	Reset	0,7 s	✓	✓	—	
	Reset	0,7 s	✓	✓	—	
	Reset	0,7 s	✓	✓	—	
	Reset [:::]	0,7 s	✓	✓	—	
	Vývolat autom. zapnutí el. hled.	0,7 s	✓	✓	—	
	Ukončit	0,7 s	✓	✓	—	
	Přepínač /	0,7 s	✓	✓	—	
	Vložit základní tón	0,7 s	✓	✓	—	
	Ukončit	0,7 s	✓	✓	—	
	Reset	0,7 s	✓	✓	—	
	Přepínač zámku	0,7 s	✓	✓	—	
	Vývolat nast. BKT	0,7 s	✓	✓	—	
	Ukončit kontrolu blikání	0,7 s	✓	✓	—	
	Nastavení vodováhy	—	—	✓	—	174
	Nastavení dotykové obrazovky	Zapnuto	—	✓	—	174
	Vývolání nabídky	Vývolat	✓	✓	—	174
	Kompensace rybiho oka	Vypnuto	✓	✓	—	174,198
J2	Podsvícené LCD	Hold	✓	✓	✓	174
	Úsp. režim	1 min	✓	✓	✓	174
	Automatické vypnutí	4 h	✓	✓	✓	174
	Rychlý úsporný režim	Vypnuto	✓	✓	—	174
	Podsvícené LCD	8 s				
	Úsp. režim	10 s				
	Certifikace	—	—	—	—	174

Režim záznamu a velikost souboru/počet uložitelných statických snímků

Kapacita paměťové karty: fotografie

Hodnoty platí pro 16GB kartu SD použitou pro záznam fotografií s poměrem stran 4:3.

Režim záznamu	Velikost snímku (Počet pixelů)	Komprese	Formát souboru	Velikost souboru (MB)	Počet uložitelných statických snímků
50M F+RAW	10 400×7792	Bezztrátová komprese	ORF	125	87
	8160×6120	1/4	JPEG	21,7	
	5200×3904	Bezztrátová komprese	ORI	21,5	
25M F+RAW	10 400×7792	Bezztrátová komprese	ORF	125	89
	5760×4320	1/4	JPEG	10,9	
	5200×3904	Bezztrátová komprese	ORI	21,5	
50M F	8160×6120	1/4	JPEG	21,7	634
25M F	5760×4320	1/4	JPEG	10,9	1261
RAW	5240×3192	Bezztrátová komprese	ORF	21,5	696
L SF	5184×3888	1/2,7	JPEG	13,1	1054
L F		1/4		8,9	1550
L N		1/8		4,6	3013
M SF	3200×2400	1/2,7		5,1	2697
M F		1/4		3,6	3906
M N		1/8		1,9	7397
S SF	1920×1440	1/2,7		2	6975
S F		1/4		1,4	9765
S N		1/8		0,9	16 836
S SF	1280×960	1/2,7		1	13 562
S F		1/4		0,8	18 083
S N		1/8		0,5	28721
S SF	1024×768	1/2,7		0,8	18779
S F		1/4		0,6	24 413
S N		1/8		0,3	61 032

- Počet uložitelných statických snímků závisí na obsahu snímků, na tom, zda byla nebo nebyla zadána tisková objednávka a na jiných faktorech. V některých situacích se může stát, že se na displeji zobrazí počet uložitelných statických snímků ani po pořízení dalšího snímku nebo vymazání uložených snímků nezmění.
- Skutečná velikost souboru se liší podle předmětu.
- Maximální počet snímků, které je možno uložit a na displeji zobrazit, je 9999.

Kapacita paměťové karty: videosekvence



Hodnoty platí pro 32GB paměťovou kartu SDHC.

Velikost snímku	Komprese	sn./s	Kapacita (přibl.)
C4K	—	24p	17 minut
4K	—	30p, 25p, 24p	40 minut
FHD	A-I	30p, 25p, 24p	20 minut
	SF	60p, 50p, 30p, 25p, 24p	1 hodina 16 minut
	F		2 hodiny 7 minut
	N		3 hodiny 22 minut
HD	A-I	60p, 50p, 30p, 25p, 24p	40 minut
	SF		2 hodiny 25 minut
	F		4 hodiny 11 minut
	N		5 hodin 32 minut

- Hodnoty platí pro stopáž zaznamenanou při maximální snímkové frekvenci. Skutečný datový tok se liší dle snímkové frekvence a nahrávané scény.
- Jednotlivé soubory videa mohou mít velikost až 4 GB. Pokud velikost aktuálního souboru dosáhne 4 GB, vytvoří se nový soubor.
- Jednotlivá videa nemohou být delší než 29 minut.

Technické údaje

■ Fotoaparát

Typ výrobku	
Typ výrobku	Digitální fotoaparát s výměnným objektivem standardu Micro Four Thirds
Objektivy	M.ZUIKO DIGITAL, objektiv systému Micro Four Thirds
Bajonet objektivu	Bajonet Micro Four Thirds
Ekvivalentní ohnisková vzdálenost 35 mm fotoaparátu	Přibl. dvojnásobná ohnisková vzdálenost objektivu
Obrazový snímač	
Typ výrobku	Snímač 4/3" typu Live MOS
Celkový počet pixelů	Přibl. 21,77 milionu pixelů
Počet efektivních pixelů	Přibl. 20,37 milionu pixelů
Velikost rastru	17,4 mm(H) × 13,0 mm(V)
Poměr stran	1,33 (4:3)
Hledáček	
Typ	Elektronický hledáček se snímačem očí
Počet pixelů	Přibližně 2,36 milionu bodů
Zvětšení	100%
Předsunutí výstupní pupily	Přibližně 27 mm (-1 m ⁻¹)
Živý náhled	
Snímač	Používá snímač Live MOS
Zvětšení	100%
Displej	
Typ výrobku	3,0" barevný TFT displej LCD, naklápěcí, dotykový
Celkový počet pixelů	Přibl. 1 040 mil. bodů (poměr stran 3:2)
Závěrka	
Typ výrobku	Elektronicky řízená štěrbinová
Expoziční doba	1/8000 - 60 s, snímání bulb, snímání time
Automatické ostření	
Typ výrobku	Hi-Speed Imager AF
Ostřicí body	121 bodů
Volba ostřicího bodu	Auto, volitelná
Řízení expozice	
Systém měření	TTL měření (měření imager) Digitální měření ESP/integrované měření se zdůrazněným středem/bodové měření
Rozsah měření	-2 až 20 EV (f/2,8, ekvivalent ISO 100)
Režimy snímání	 : AUTO; P : Program AE (dostupné posunutí programu); A : AE s prioritou clony; S : AE s prioritou času; M : Ruční; B : BULB (BULB, TIME a kompozitní); C : Uživ. režim;  : Video; ART : Umělecký filtr; SCN : Scén. režimy
Citlivost ISO	NÍZKÁ, 200–25600 (1/3, 1 krok EV)
Expoziční kompenzace	±5,0 EV (krok 1/3, 1/2, 1 EV)

Vyvážení bílé	
Typ výrobku	Obrazový snímač
Nastavení režimu	Automatické vyvážení bílé / předvolby vyvážení bílé (7 nastavení) / vlastní vyvážení bílé / manuální vyvážení bílé (fotoaparát může uložit až 4 nastavení)
Záznam	
Paměť	SD, SDHC a SDXC kompatibilní se standardem UHS-II
Systém záznamu	Digitální záznam, JPEG (DCF2.0), data ve formátu RAW
Vyhovuje normám	Exif 2.3, Digital Print Order Format (DPOF)
Zvuk se statickými snímky	Formát Wave
Video	MPEG-4 AVC/H.264
Zvuk	Stereofonní lineární PCM, 16bitový; vzorkovací frekvence 48 kHz (formát wave) Stereofonní lineární PCM, 24bitový; vzorkovací frekvence 96 kHz (formát wave)
Prohlížení	
Formát zobrazení	Přehrávání jednoho snímku / detailní přehrávání / náhledové zobrazení / detailní zobrazení
Režimy	
Režim spouště	Režim jednoho snímku / sekvenční snímání / samospoušť
Sekvenční snímání	Až 10 sn./s (☐ _H) Až 30 sn./s (▼☐ _H , Pro _{CSH})
Samospoušť	Doba: 12 s / 2 s / Přizpůsobená
Funkce úspory energie	Přepnutí do režimu spánku: 1 minuta, Vypnutí: 4 hodiny (Tuto funkci lze přizpůsobit.)
Blesk	
Režim ovládání blesku	TTL-AUTO (režim předblesku TTL) / MANUAL
X-Synch.	1/250 s. nebo nižší
Bezdrátová síť LAN	
Kompatibilní standard	IEEE 802.11b/g/n
Bluetooth®	
Kompatibilní standard	Bluetooth verze 4.2 BLE
Externí konektor	
Konektor Micro-USB / mikrokonektor HDMI (typ D)	
Napájení	
Baterie	Lithium-iontový akumulátor ×1
Rozměry a hmotnost	
Rozměry	125,3 mm (š) × 85,2 mm (v) × 49,7 mm (h) (bez výčnělků)
Hmotnost	Přibliž. 414 g (0,9 lb.) (vč. baterie a paměťové karty)
Provozní prostředí	
Teplota	-10 °C–40 °C (provoz) / -20 °C–60 °C (skladování)
Vlhkost	30 % - 90 % (provoz)/10 % - 90 % (skladování)
Voděodolnost	Typ: publikace normy ČSN EN 60529 IPX1 (platí, pokud je fotoaparát používán s vodotěsným objektivem Olympus)

■ Blesk

Č. MODELU	FL-LM3
Směrné číslo	9,1 (ISO100•m) 12,7 (ISO200•m)
Úhel záblesku	Pokrývá úhel snímku s objektivem 12 mm (ekvivalent 24 mm na formátu 35 mm)
Rozměry	Přibl. 43,6 mm (Š) × 49,4 mm (V) × 39 mm (H)
Hmotnost	Přibližně 51 g
Odolnost proti postříkání	Typ ekvivalentní publikaci normy ČSN EN 60529 IPX1

■ Lithium-iontový akumulátor

Č. MODELU	BLS-50
Typ výrobku	Nabíjecí lithium-iontová baterie
Jmenovité napětí	Stejnoseměrné napětí 7,2 V
Jmenovitá kapacita	1210 mAh
Počet cyklů nabití a vybití	Přibl. 500krát (podle podmínek užití)
Okolní teplota	0 °C - 40 °C (nabíjení)
Rozměry	Přibl. 35,5 mm (Š) × 12,8 mm (V) × 55 mm (H)
Hmotnost	Přibl. 46 g

■ Nabíječka lithium-iontového akumulátoru

Č. MODELU	BCS-5
Jmenovitý příkon	AC 100 V - 240 V (50/60 Hz)
Jmenovitý výkon	DC 8,35 V, 400 mA
Nabíjecí doba	Přibližně 3 hodiny 30 minut (pokojová teplota)
Okolní teplota	0 °C–40 °C (provoz) / –20 °C–60 °C (skladování)
Rozměry	Přibl. 62 mm (Š) × 38 mm (V) × 83 mm (H)
Hmotnost (bez napájecího kabelu)	Přibl. 70 g

- Dodávaný napájecí kabel lze používat pouze s tímto fotoaparát. Nepoužívejte jej s jinými zařízeními. Nepoužívejte fotoaparát s kabely pro jiná zařízení.

- Výrobce si vyhrazuje právo na změny vzhledu a technických údajů tohoto výrobku bez předchozího upozornění.
- Nejnovější technické údaje najdete na webových stránkách společnosti OLYMPUS.

Termíny HDMI a HDMI High-Definition Multimedia Interface a logo HDMI jsou ochranné známky nebo registrované známky společnosti HDMI Licensing Administrator, Inc. ve Spojených Státech Amerických a dalších zemích.

HDMI™
HIGH-DEFINITION MULTIMEDIA INTERFACE

BEZPEČNOSTNÍ UPOZORNĚNÍ

**VAROVÁNÍ**

NEBEZPEČÍ ÚRAZU
ELEKTRICKÝM PROUDEM
NEOTEVÍREJTE



VAROVÁNÍ: ABY NEVZNIKLO NEBEZPEČÍ ÚRAZU ELEKTRICKÝM PROUDEM, NEODSTRAŇUJTE KRYT (ANI ZADNÍ ČÁST). VÝROBEK NEOBSAHUJE ŽÁDNÉ UŽIVATELSKY OPRAVITELNÉ DÍLY. OPRAVY SVĚŘTE POUZE AUTORIZOVANÉMU SERVISU OLYMPUS.



Vykřičník v trojúhelníku vás upozorňuje na důležité pokyny týkající se provozu a údržby tohoto výrobku, uvedené v přiložené dokumentaci.

**POZOR**

Použití výrobku bez dodržení pravidel, která udává toto označení, může vést k těžkému úrazu nebo smrti.

**VAROVÁNÍ**

Při použití výrobku bez dodržení informací uvedených pod tímto označením může dojít k úrazu.

**UPOZORNĚNÍ**

Při použití výrobku bez dodržení informací uvedených pod tímto označením může dojít k poškození zařízení.

POZOR!

NEVYSTAVUJTE PŘÍSTROJ VODĚ, NEPOUŽÍVEJTE HO VE VLHKÉM PROSTŘEDÍ A NEROZEBÍREJTE JEJ. HROZÍ NEBEZPEČÍ POŽÁRU NEBO ÚRAZU ELEKTRICKÝM PROUDEM.

Obecná bezpečnostní opatření

Přečtete si všechny pokyny – Před použitím výrobku si přečtete všechny pokyny k použití. Ušchovejte všechny návody k obsluze a dokumenty pro další použití.

Napájení – Používejte pouze napájecí zdroje uvedené na štítku přístroje.

Cizí předměty – Nikdy do přístroje nevkládejte kovové předměty. Mohlo by dojít ke zranění osob.

Čištění – Před čišněním přístroj vždy vytažením ze zásuvky odpojte od elektrické sítě. K čišnění používejte pouze vlhký hadřík. K čišnění výrobku nikdy nepoužívejte žádná tekutá nebo aerosolová čisticíla ani organická rozpouštědla.

Teplota – Přístroj nikdy nepoužívejte ani neskladujte v blízkosti tepelných zdrojů, jako jsou radiátory, kamna, sporáky a jiná zařízení vyzařující teplo, včetně stereo zesilovačů.

Příslušenství – Používejte pouze příslušenství doporučené společností Olympus. Vyhnete se tak nebezpečí úrazu a poškození přístroje.

Umístění – Aby nedošlo k poškození fotoaparátu, používejte jej pouze se stabilními stativy, stojany a držáky.

**POZOR**

- **Nepoužívejte fotoaparát v prostředí s hořlavými nebo výbušnými plyny.**
- **Během používání hledáčku nechávejte oči pravidelně odpočinout.**
Pokud toto doporučení nebudete dodržovat, mohou se objevit symptomy jako únava očí, nevolnost nebo pocity podobné nemoci z pohybu. Délka a četnost potřebného odpočinku se u různých lidí liší; postupujte dle vlastního uvážení. Pokud se cítíte unavené nebo nepříjemně, hledáček nepoužívejte a případně se poraďte s lékařem.
- **Nepoužívejte blesk ani LED (včetně pomocného světla AF) pro fotografování lidí (kojenců, malých dětí apod.) z bezprostřední blízkosti.**
 - Musíte být ve vzdálenosti alespoň 1 metr od tváří fotografovaných osob. Spuštění blesku v bezprostřední blízkosti očí fotografované osoby může vést k dočasné ztrátě zraku.

- **Fotoaparát nemířte do slunce ani jiných silných zdrojů světla.**
- **Dbejte, aby malé děti neměly k fotoaparátu přístup.**
 - Vždy používejte a ukládejte fotoaparát mimo dosah malých dětí, hrozí následující rizika vážného úrazu:
 - Zamotání řemene fotoaparátu okolo krku může vést k úškrcení.
 - Náhodné spolknutí baterie, karty či jiných malých součástí.
 - Náhodné spuštěníblesku do jejich vlastních očí nebo do očí jiného dítěte.
 - Náhodné poranění o fotoaparát a jeho pohyblivé díly.
- **Pokud si všimnete, že z nabíječky vychází kouř či teplo nebo že vydává neobvyklý zvuk či zápach, ihned ji přestaňte používat, odpojte ji od sítě a obraťte se na autorizovaného distributora nebo servisní středisko.**
- **Pozorujete-li neobvyklé chování, kouř, zápach nebo hluk z fotoaparátu, okamžitě jej přestaňte používat.**
 - Baterie nikdy nevýmíjete holými rukama, může dojít k popálení.
- Fotoaparát neobsluhujte mokřýma rukama. Přístroj by se mohl přehřívát, vybuchnout, vzplanout, způsobit úraz elektrickým proudem nebo by mohl dojít k jeho závadě.
- **Neponechávejte fotoaparát na místech vystavených vysokým teplotám.**
 - Zabráníte tak poškození fotoaparátu a za určitých okolností i požáru. Nepoužívejte nabíječku, je-li přikrytá (například pokrývkou). Může by dojít k přehřátí a následnému požáru.
- **Zacházejte s fotoaparátem opatrně, může dojít ke vzniku nízkoteplotních popálenin.**
 - Fotoaparát obsahuje kovové části, jejichž přehřátí může způsobit nízkoteplotní spálení. Dbejte na následující upozornění:
 - Při delším použití se fotoaparát zahřeje. Pokud přístroj držíte v tomto stavu delší dobu, může dojít k popálení.
 - Při použití za extrémně nízkých teplot může dojít k poklesu teploty některých částí fotoaparátu pod teplotu okolí. Při použití za nízkých teplot noste rukavice.
- Aby byla ochráněna přesná technologie, která je součástí tohoto produktu, nikdy nenechávejte fotoaparát na níže uvedených místech, bez ohledu na to, jestli jej používáte nebo skladujete:
 - Místa, kde jsou teplota či vlhkost příliš vysoké nebo podléhají prudkým výkyvům. Přímý sluneční svit, pláže, zavřená vozidla nebo místa v blízkosti zdrojů tepla (sporák, radiátor atd.) či zvlhčovačů.
 - V písčítých nebo prašných prostředích.
 - V blízkosti hořlavých předmětů nebo výbušnin.
 - Ve vlhku, např. v koupelně nebo na dešti.
 - Na místech, která jsou náchylná k silným vibracím.
- Ve fotoaparátu je použit lithium-iontový akumulátor předepsaný společností Olympus. Nabíjejte akumulátor pouze k tomu určenou nabíječkou. Nepoužívejte žádné jiné nabíječky.
- Baterie nikdy nespalujte ani nezahřívajte v mikrovlnných troubách, na plotnách nebo v tlakových hrncích apod.
- Nikdy nepokládejte fotoaparát na elektromagnetická zařízení nebo do jejich blízkosti. Mohlo by to způsobit přehřátí, požár nebo výbuch.
- Nespoujte kontakty žádnými kovovými předměty.
- Při přenášení a ukládání baterií buďte opatrní, aby nedošlo ke zkratování vývodů kovovými předměty, např. šperky, klíči apod. Zkrat by mohl způsobit přehřátí, výbuch nebo vzplanutí a vaše popálení nebo zranění.
- Abyste zabránili vytečení baterií nebo poškození kontaktů, pečlivě se řiďte všemi pokyny k jejich používání. Nikdy se nepokoušejte baterií rozebírat nebo jakýmkoli způsobem upravovat, pájet apod.
- Vyteče-li baterie a kapalina vám vnikne do očí, vypláchněte je proudem čisté studené vody a vyhledejte okamžitě lékařskou pomoc.
- Pokud baterii nelze vyjmout z fotoaparátu, obraťte se na autorizovaného prodejce nebo servisní středisko. Baterií nezkoušejte vyjmout násilím. Poškození vnějšíku baterie (škrábance atd.) mohou způsobit zahřátí nebo explozi.
- Baterie ukládejte mimo dosah malých dětí a domácích zvířat. Dojde-li k náhodnému požití baterie, vyhledejte okamžitě lékařskou pomoc.
- Používejte vždy baterie předepsané pro tento výrobek, zabráníte poškození, vytečení, přehřátí baterie nebo požáru a výbuchu.
- Pokud se baterie nenabíla v předepsaném čase, přerušte nabíjení a nepoužívejte ji.
- Nepoužívejte baterie s poškozeným pouzdrem a nevytvářejte do ní rýhy.
- Nevystavujte baterie nárazům, pádům ani otřesům. Mohlo by to způsobit výbuch, přehřátí nebo popálení.
- Pokud dojde k vytečení, neobvyklému zápachu, deformaci nebo změně barvy baterie nebo se při použití objeví jiné neobvyklé projevy, ihned přestaňte fotoaparát používat a uchovávejte jej mimo dosah ohně.

- Vyteče-li baterie a kapalina potřísní kůži nebo oděv, svlékněte oděv a opláchněte okamžitě postiženou oblast čistou studenou tekoucí vodou. Pokud vám kapalina způsobila na pokožce popleptání, ihned vyhledejte lékařskou pomoc.
- Lithio-iontové baterie nikdy nepoužívejte v prostředí s nízkou teplotou. Může tím dojít k uvolnění tepla, vznícení nebo výbuchu.
- Tento lithium-iontový akumulátor Olympus je určen pro používání pouze s tímto digitálním fotoaparátem Olympus. Nepoužívejte ho v jiných přístrojích.
- **Nenechte děti nebo domácí zvířata, aby s bateriemi manipulovaly nebo je přenášely (zabraňte nebezpečnému chování, jako je olizování, vkládání do úst nebo žvýkání).**
- Pravidelně zálohujte důležitá data do počítače nebo jiného paměťového zařízení, aby nedošlo k jejich náhodné ztrátě.
- Společnost OLYMPUS nepřijímá jakoukoli zodpovědnost za ztrátu dat ve spojení s tímto zařízením.
- Při nošení fotoaparátu si dávejte pozor na řemínek. Může se snadno zachytit o okolní předměty a způsobit vážné poškození.
- Před přenášením fotoaparátu jej sundejte ze stativu a odpojte veškeré příslušenství, které nevyrobila společnost OLYMPUS.
- Fotoaparát vám nesmí upadnout. Nevystavujte jej nárazům či vibracím.
- Při upevňování fotoaparátu na stativ nebo jeho sundávání ze stativu otáčejte šroubem na stativu, nikoli fotoaparátem.
- Nedotýkejte se elektrických kontaktů fotoaparátu.
- Nevystavujte fotoaparát přímému slunečnímu svitu. Může dojít k poškození objektivu a závěrky, barevným změnám, poškození obrazového snímače nebo k požáru.
- Nevystavujte hledáček silným zdrojem světla nebo přímému slunci. Hledáček se horkem může poškodit.
- Netlačte na objektiv příliš a nevytahujte jej silou.
- Před výměnou baterie nebo otevíráním či zavíráním krytí odstraňte všechny kapky vody nebo stopy vlhkosti z přístroje.
- Před uložením přístroje na delší dobu vyjměte baterie. Zabraňte kondenzaci či tvorbě plísní uvnitř fotoaparátu jeho umístěním na chladné a suché místo. Během uskladnění pravidelně zkoušejte funkčnost zapnutí a stisknutím spouště.
- Fotoaparát může začít fungovat nesprávně, pokud je používán v blízkosti silných magnetických či elektromagnetických polí, rádiových vln nebo vysokého napětí, která jsou vydávána například televizory, mikrovláknými trubkami, herními konzolami, hlasitými reproduktory, velkými motory, rádiovými nebo televizními věžemi či přenosovými věžemi. V takovém případě jej vypněte a znovu zapněte.
- Vždy mějte na paměti tato omezení prostředí popsaná v návodu.
- Baterie vkládejte pečlivě podle návodu k použití.
- Před použitím baterii vždy pečlivě prohleďte, zda neteče, nemá jinou barvu, není zdeformovaná nebo jinak poškozená.
- Před uložením fotoaparátu na delší dobu baterii vždy vyjměte.
- Pro dlouhodobé skladování baterie vyberte chladné místo.
- Spotřeba energie fotoaparátem závisí na tom, které funkce jsou používány.

Používejte pouze předepsané baterie a nabíječky

Důrazně doporučujeme používat u tohoto fotoaparátu pouze originální předepsanou nabíjecí baterii a nabíječku Olympus. Používání jiných akumulátorů a/nebo nabíječky může způsobit požár nebo zranění osob zaviněné netěsností, ohřátím, vzplanutím nebo poškozením baterie. Společnost Olympus nenese žádnou odpovědnost za nehody nebo škody, které mohou vzniknout používáním baterií a/nebo nabíječky baterií, které nejsou originálními příslušenstvími Olympus.

VAROVÁNÍ

- **Při snímání nezakrývejte blesk rukou.**
- Nikdy neukládejte baterie na místa, kde budou vystaveny přímému slunečnímu záření nebo vysokým teplotám v rozpáleném autě, poblíž zdroje tepla apod.
- Baterie vždy udržujte v suchu.
- Baterie se může při delším používání zahřát. Aby nedošlo k popálení, nevylíkejte ji okamžitě po použití fotoaparátu.
- V tomto fotoaparátu je použit lithium-iontový akumulátor Olympus. Používejte předepsaný originální akumulátor. Pokud je použit nesprávný typ baterie, může dojít k explozi.
- Baterie recyklujte, a pomáhejte tak chránit zdroje naší planety. Při vyhazování použitých baterií zakryjte jejich kontakty a vždy se řiďte místními zákony a nařízeními.

UPOZORNĚNÍ

- **Nepoužívejte a neskladujte fotoaparát na prašných nebo vlhkých místech.**
- **Používejte pouze paměťové karty SD/SDHC/SDXC. Nikdy nepoužívejte karty jiných typů.**
Pokud do fotoaparátu omylem vložíte jiný typ karty, obraťte se na autorizovaného distributora nebo servis. Nesnažte se vytáhnout kartu silou.

- V následujících situacích je neustále spotřebovávána energie a baterie se rychle vybíjí.
 - Opakovaně se používá transfokátor.
 - V režimu fotografování je opakovaně namačkáváno tlačítko spouště, čímž se aktivuje automatické ostření.
 - Na displeji je delší dobu zobrazen snímek.
- Při používání vybité baterie může dojít k tomu, že se fotoaparát vypne bez toho, aby se zobrazilo varování o stavu baterie.
- Pokud se na kontakty baterie dostane vlhkost nebo mastnota, může dojít k poškození. Před použitím baterii důkladně otřete suchým hadříkem.
- Baterii vždy nabijte před prvním použitím, nebo pokud nebyla delší dobu používána.
- Při použití fotoaparátu za nízkých teplot se snažte uchovat fotoaparát i baterii co nejdéle v teple. Baterie, jejíž výkon za nízkých teplot poklesl, se po zahřátí chová opět normálně.
- Před dlouhým výletem a hlavně před cestou do zahraničí zakupte náhradní baterie. Při cestování může být obtížné získat doporučenou baterii.

Použití funkcí bezdrátové sítě LAN/Bluetooth®

- **Vypněte fotoaparát v nemocnicích a dalších místech, kde se nachází lékařská vybavení.** Rádiové vlny z fotoaparátu mohou nepříznivě ovlivnit zdravotnické vybavení, způsobit poruchu a následně nehodu. Funkce bezdrátové sítě LAN/Bluetooth® vždy vypněte v blízkosti zdravotnického vybavení (str. 207).
- **Vypněte fotoaparát na palubě letadla. Použití bezdrátových zařízení na palubě letadla může bránit bezpečnému provozu letadla.** Funkce bezdrátové sítě LAN/Bluetooth® na palubě letadla vždy vypněte (str. 207).

Displej

- Na displej netlačte silou, může dojít k jeho poškození, prasknutí, obraz se může rozmazat nebo může dojít k poruše režimu přehrávání.
- V horní i spodní části se na obrazovce mohou objevit světlé pruhy, nejedná se o záradu.
- Hrany úhlopříčně orientovaných objektů se mohou na displeji jevit jako zubaté, nerovné. Nejedná se o záradu; tento jev je méně patrný v režimu přehrávání.

- Na místech s nízkými teplotami může trvat displej delší dobu, než se zapne, nebo může dojít dočasně ke změně barev. Při použití na extrémně chladných místech je dobré umístit fotoaparát občas na teplé místo. Při normální teplotě se obnoví standardní zobrazení na displeji, které bylo za nízkých teplot zhoršené.
- Displej tohoto výrobku je vyroben s vysokou přesností, ale přesto se na displeji mohou objevit trvale rozsvícené nebo trvale zhasnuté pixely. Tyto pixely nemají žádný vliv na ukládané snímky. Vzhledem k technickým vlastnostem může při pozorování z určitého úhlu docházet také k nerovnoměrnému zobrazení barev nebo jasu, ale to je způsobeno strukturou displeje. Nejedná se o záradu.

Právní a jiná upozornění

- Společnost Olympus nenese žádnou odpovědnost ani záruku za škody způsobené použitím přístroje, ani za náklady spojené s jeho použitím, ani za nároky třetích stran, vzniklé v souvislosti s nesprávným použitím přístroje.
- Olympus nenese žádnou odpovědnost ani záruku za škody způsobené použitím přístroje, ani za náklady spojené s jeho použitím, vzniklé v souvislosti s vymazáním obrazových dat.

Omezení záruky

- Společnost Olympus neposkytuje žádnou záruku, výslovnou ani předpokládanou, týkající se obsahu těchto psaných materiálů a programu. Za žádných okolností neručí za žádné škody způsobené předpokládanou obchodovatelností produktu nebo jeho vhodností pro určitý účel ani za žádné následné, náhodné ani nepřímé škody (mimo jiné ztráty zisku, narušení chodu firmy nebo ztráty obchodních informací) vzniklé při použití a v souvislosti s použitím těchto tištěných materiálů, programů nebo vlastního přístroje. Některé země nedovolují vyloučení nebo omezení záruky odpovědnosti za způsobené nebo náhodné škody ani záruky vyplývající ze zákona. Uvedená omezení se proto nemusí vztahovat na všechny uživatele.
- Společnost Olympus si vyhrazuje všechna práva na tento návod k obsluze.

Výstraha

Nepovolené fotografování nebo použití materiálů chráněných autorským právem může porušovat toto právo. Společnost Olympus nenese žádnou odpovědnost za nepovolené fotografování, kopírování a další činnosti uživatele, porušující autorské právo vlastníků.

Ochrana autorských práv

Všechna práva vyhrazena. Žádná část těchto tištěných materiálů ani programu nesmí být reprodukována nebo používána v žádné formě a žádným způsobem, mechanickým ani elektronickým, rozmnožována, včetně kopírování a záznamu, nebo použití v jiných systémech pro sběr a vyhledávání informací, bez předchozího písemného svolení společnosti Olympus.

Výrobce neručí za použití informací v těchto tištěných materiálech ani programech, ani za škody, vzniklé v souvislosti s použitím těchto informací. Společnost Olympus si vyhrazuje právo měnit funkce a výstavbu přístrojů a obsah těchto publikací a programů bez dalších závazků a předchozího upozornění.

Ochranné známky

- Microsoft a Windows jsou registrované ochranné známky společnosti Microsoft Corporation.
- Mac, OS X, a macOS jsou ochranné známky společnosti Apple Inc.
- Logo SDXC je ochranná známka společnosti SD-3C, LLC.

- Logo Apical je registrovaná ochranná známka společnosti Apical Limited.



apical

- Micro Four Thirds, Four Thirds a loga Micro Four Thirds a Four Thirds jsou ochranné známky nebo registrované ochranné známky společnosti OLYMPUS CORPORATION v Japonsku, Spojených státech, zemích Evropské unie a dalších zemích.
- Wi-Fi je registrovaná ochranná známka společnosti Wi-Fi Alliance.

- Logo Wi-Fi CERTIFIED je certifikační známka společnosti Wi-Fi Alliance.



- Slovní ochranná známka a loga **Bluetooth**® jsou registrované ochranné známky společnosti Bluetooth SIG, Inc. a společnost OLYMPUS CORPORATION je používá na základě licence.
- Zmiňované normy, použité v systému souborů fotoaparátu, jsou standardy „Design Rule for Camera File System/DCF“ vytvořené asociací Japan Electronics and Information Technology Industries Association (JEITA).
- Všechny ostatní názvy společností a produktů jsou ochranné známky nebo registrované ochranné známky příslušných vlastníků.

THIS PRODUCT IS LICENSED UNDER THE AVC PATENT PORTFOLIO LICENSE FOR THE PERSONAL AND NONCOMMERCIAL USE OF A CONSUMER TO (i) ENCODE VIDEO IN COMPLIANCE WITH THE AVC STANDARD ("AVC VIDEO") AND/OR (ii) DECODE AVC VIDEO THAT WAS ENCODED BY A CONSUMER ENGAGED IN A PERSONAL AND NON-COMMERCIAL ACTIVITY AND/OR WAS OBTAINED FROM A VIDEO PROVIDER LICENSED TO PROVIDE AVC VIDEO. NO LICENSE IS GRANTED OR SHALL BE IMPLIED FOR ANY OTHER USE. ADDITIONAL INFORMATION MAY BE OBTAINED FROM MPEG LA, L.L.C. SEE [HTTP://WWW.MPEGLA.COM](http://WWW.MPEGLA.COM)

Software v tomto fotoaparátu může obsahovat software třetích stran. Veškerý software třetích stran podléhá podmínkám stanoveným majiteli nebo poskytovateli licence na tento software a s těmito podmínkami je vám software poskytován.

Tyto podmínky a další informace týkající se softwaru třetích stran, pokud existují, jsou uvedeny v souboru PDF s informacemi o softwaru, který se nachází na adrese <http://www.olympus.co.jp/en/support/imgs/digicamera/download/notice/notice.cfm>

Aktualizací firmwaru byly přidány/upraveny následující funkce.

Dodatky/změny verze firmwaru 1.1



Aut. přepínač EVF

252

Dodatky/změny verze firmwaru 1.1

Aut. přepínač EVF

Uživatelské menu (**MENU** → → → [Aut. přepínač EVF]) nyní nabízí možnosti [Zap1] a [Zap2].

Možnost	Popis
Aut. přepínač EVF	<p>[Vyp]: Displej hledáčku se automaticky nerozsvítí, když přiložíte oko k hledáčku. Stiskem tlačítka lze přepínat mezi zobrazeními v hledáčku a na displeji.</p> <p>[Zap1]: Displej hledáčku se automaticky rozsvítí, když přiložíte oko k hledáčku. Stiskem tlačítka se zobrazí možnosti funkce [Aut. přepínač EVF].</p> <p>[Zap2]: Zobrazení v hledáčku se zapne po přiložení oka, pouze když je displej zavřený. Stiskem tlačítka se zobrazí možnosti funkce [Aut. přepínač EVF].</p>

Výchozí nastavení

Níže jsou uvedena výchozí nastavení pro nové funkce a upravená výchozí nastavení.

*1: Lze přidat do funkce [Přiradit k vlastnímu režimu].

*2: Výchozí nastavení lze obnovit výběrem možnosti [Plný] v nabídce [Reset].

*3: Výchozí nastavení lze obnovit výběrem možnosti [Základní] v nabídce [Reset].

Uživatelské menu

Záložka	Funkce	Původní nast	*1	*2	*3	
	Aut. přepínač EVF	Zap1	—	✓	—	173

Symboly

	(Ochrana).....	118
	(Zvuk pípnutí).....	168
	Režim (režim expozice videa).....	147
	(Ořez).....	154
	Funkce.....	164
	Původní nast.....	189
	Režim RC.....	216
	Dlouhá exp.....	195
	X-Synch.....	195
	+Vyvážení bílé.....	170
	(Náhledové zobrazení / zobrazení kalendáře).....	117
	Info nast.....	188
	Nastavení.....	166
	H Nastavení.....	165, 182
	L Nastavení.....	165, 182
	Stab. obrazu.....	165
	(Nastavení jasu displeje).....	159
	(Podvodní širokoúhlé / Podvodní makro).....	109
	(Mazání jednoho snímku).....	119
	Nastavení režimu.....	162
	Uživatelské nastavení.....	162
	Nast. výchozí.....	162, 179
	Bodové měření.....	170
	(Jazyk).....	29, 159
	(Výběr snímku).....	119
	(AF s prioritou obličejů).....	67
	(Detailní přehrávání).....	117
	(Otáčení snímku).....	153
	Vodováha při namáčknutí.....	173
	Info nast.....	173
	Zachovat teplé barvy.....	84, 171
	170
	Nastavení.....	167

A

A (Režim priority clony).....	39
AdobeRGB.....	105
AEL/AFL.....	175
AF lampa.....	163
AF s prioritou obličejů.....	67
AF s prioritou očí.....	67
Aretace AE.....	70, 175
ART (umělecký filtr).....	55
Asistent MF.....	180
Automatické ostření s přibližovacím rámečkem.....	68
Automatické vypnutí.....	174
Auto. zapnutí el. hled.....	173

B

Barevný filtr.....	103
Barevný prostor.....	105, 171
Bezdrátová síť LAN.....	200
Bezdrátový dálkově ovládaný blesk.....	216
Bitová rychlost.....	90, 149
Blesk.....	93
Bluetooth [®]	200
Bod cíle AF.....	66
Bracketing.....	132
Bulb.....	45

C

C-AF TR (Sledování AF).....	81
C-AF Citlivost.....	161, 176
C-AF (Kontinuální AF).....	80
C-AF Priorita středu.....	161, 178
C-AF Start ve středu.....	161, 177
Čas.....	45
Časosběrné snímání.....	131
Časosběrné video.....	131
Časovač BULB/TIME.....	170
Čas přidřzení.....	174
Certifikace.....	174
Citlivost ISO.....	70, 80
Copyright - nastavení.....	172

D

Data Exif.....	172
Digitální telekonvertor.....	130
Diktafon.....	151
Dlouhá expozice (BULB/TIME).....	45
Doladění AF.....	163
Doladění expozice.....	169
Dostupný čas nahrávání.....	243
Dotykový AF.....	36
Do ztracena.....	59
DPOF.....	120

E

Efekt (i-Enhance).....	104
Elektr. zoom.....	112
Expoziční kompenzace.....	64
Externí blesky.....	215

F

Filtr šumu.....	169
Firmware.....	159
Formátování.....	160
Formát souboru.....	242
Fotografické menu.....	127, 231
Funkce páčky.....	181
Funkce přepínače	
Statický snímek.....	164
Video.....	145
Funkce přepínače Fn	
Statický snímek.....	164, 181
Video.....	145
Funkce tlačítka.....	107
Video.....	145



G

Gradace.....	102
--------------	-----

H

HDMI.....	168, 191
HDR (High Dynamic Range).....	137
HDR v protisvětle.....	53

I

Info nast.	
 Info nast.....	188
 Info nast.....	173
Informace o poloze.....	205
Instalace.....	209
ISO-Autom.....	169
ISO-Autom. nast.....	169

J

Jednotlivý AF.....	80
--------------------	----

K

Kalibrace snímače.....	223
Karta.....	21, 211
Karta SD.....	211
Formátování karty.....	160
Kompenzace rybího oka.....	198
Kompenzace vyvážení bílé.....	85
Kompozitní nastavení.....	47, 193
Komprimační poměr.....	90, 196, 242
Kontinuální AF.....	80
Kontrast.....	101
Kontrola blikání	
Statický snímek.....	194
Video.....	148
Kontrola přeexp. a podexp.....	106
Korekce EVF.....	173
Korekce lichoběžníku.....	141
Korekce stínů.....	171
Krok EV.....	169
Krok ISO.....	169
Kvalita obrazu	
Statický snímek ( ).....	88, 129
Video ( ).....	89, 149

L

Lens I.S. Priority.....	165
Live BULB.....	45, 192
Live TIME.....	45, 192
LV-Info.....	189
LV super ovládací panel.....	77, 79, 229

M

M (Manuální režim).....	43
Manuální vyvážení bílé (☑).....	84, 108
Menu.....	125, 229
Menu nastavení.....	159, 235
Menu prohlížení.....	153, 234
Menu Video.....	144, 233
Měření.....	82
Měření AEL.....	170
MF (přepínání AF/MF).....	109
MF (Ruční ostření).....	80
Monochromat. barvy.....	104
Multi Echo.....	59
Multi funkce.....	113

N

Nabíjení ve fotoaparátu.....	19
Nabití baterie.....	18
Náhled.....	108
Náhledové zobrazení.....	117, 189
Namáčk. se stab. obr.....	165
Nastavené MF.....	81
Nastavení data / času (🕒).....	27
Nastavení dotykové obrazovky.....	174
Nastavení dpi.....	172
Nastavení histogramu.....	168
Nastavení informací o objektivu.....	196
Nastavení jazyka (🌐).....	29, 159
Nastavení kódu času.....	146
Nastavení kvality snímku	
Statický snímek (📷- Set).....	171, 196
Video (📹 Nastavení technických údajů).....	144
Nastavení LV makro.....	167
Nastavení mřížky.....	168
Nastavení mřížky EVF.....	173
Nastavení multi funkce.....	166
Nastavení ovládání	
Statický snímek.....	166, 186
Video.....	146
Nastavení priority.....	173
Nastavení režimu snímku.....	166
Nastavení vodováhy.....	174
Nastavení Wi-Fi/Bluetooth.....	160

Nastavení zvýraznění.....	168
Nast. karty.....	160
Nast. vzdálenosti MF.....	163
Název souboru.....	172

O

Ochrana.....	118
Ol.Share.....	200
Olympus Workspace.....	209
Omezovač AF.....	163
Ostření BULB/TIME.....	163, 180
Ostřicí prstenec.....	163
Ostrost.....	101
Otáčení.....	117
Ovládání intenzity blesku (📷).....	97
Ovládání pomocí dotykového displeje.....	36, 123

P

P (režim Program).....	37
Páčka Fn / páčka vypínače.....	164
Paměť.....	208
Počet pixelů.....	171, 196, 242
Počet uložitelných statických snímků.....	242
Počítač.....	208
Počítačový software.....	209
Podsvícené LCD.....	174
Podvodní širokouhlé / Podvodní makro (📷/📷).....	109
Poměr stran.....	87
Pom. při autoportrétu.....	190
Pořízení snímku z videosekvence.....	156
Posunutí programu (Ps).....	38
Přehrávání videosekvence.....	118
PreMF (Nastavené MF).....	81
Přenos snímků do chytrého telefonu.....	203
Příkaz sdílení.....	119
Priorita spouště C-AF.....	165
Priorita spouště S-AF.....	165
Připojení	
Chytrý telefon.....	200
Počítač.....	208

Připojení USB	208
Přřazení uživ. režimu	128
Příslušenství	214, 219
Profesionální režim snímání	74
Prohlížení	
Statický snímek	116
Video	116, 118
Průvodce	49
Průvodce režimem	168
Ps (posunutí programu)	38

R

Redukce blikání	165, 184
Redukce šumu	169
Registrace uživatele	9
Reset	127
Reset objektivu	163
Reset ochrany	158
Resetovat příkaz sdílení	158
Režim AF	80
Video	144
Režim Art LV	167
Režim AUTO (AUTO)	49
Režim expozice videa	147
Režim ostření	80
Režim RC (⚡ Režim RC)	216
Režim SCN	50
Režim snímku	98, 129
Režim USB	168
Režimy snímání	34
Ruční ostření	80
Rychlé smazání	173
Rychlost el. zoomu	
Statický snímek	164
Video	145
Rychlý úsporný režim	174

S

S (Režim priority času)	41
S-AF M/F (Jednotlivý AF a Ruční ostření)	80
S-AF (Jednotlivý AF)	80
Samospoušť	71, 73, 87

Saturace	101
Scanner AF	161
Scénický režim	50
Sekvenční snímání	71, 87
Simul. optický hled	173
Single Echo	59
Sledování AF	81
Sledování BULB/TIME	170
Sloučení snímků	155
Smazat	
Jeden snímek	119
Všechny snímky	160
Vybrané snímky	119
Smazat RAW+JPEG	173
Směr přepínače	164
Snímání	
Statický snímek	34
Video	59
Snímání bez blikání	165, 185
Snímání pomocí dálkového ovládání	204
Snímání se zpožděním	73, 142
Snímek RAW	88
Snímek s vys. rozliš. (Požívaní snímků ve vysokém rozlišení)	76, 143
sn./s	90, 149
sRGB	105
Stab. obrazu	86, 165
Video	86, 144
Starý film	59
Stav baterie	26
Střih videozáznamu	157
Styl el. hledáčku	197
Super ovládací panel	77, 79, 229
Super Spot AF	68

T

Televizoru	191
Test. snímek	109
Tiché snímání	74, 142
Tlačítko INFO	33, 115, 186
TI. zaostř. oblasti AF	162

U

Úchyt	214
Umělecký filtr	55
Upravit	153
Úpravy barev	100
Úpravy dat RAW	153
Upr. náz. snímku	172
Úsp. režim	26
Uživatelské menu	161, 235

V

Velikost snímku	
Statický snímek	88, 196, 242
Video	149
Velikost souboru	242
Vícenásobná exp.	139
Video 	150
Video efekt	59
Video telekonvertor	59
Vlastní nastavení	162
Vlastní samospoušť	73
Vodováha	33
Volič zóny AF	162
Vše 	171
Výměnné objektivy	212
Výstup HDMI	146
Vyvážení bílé	83, 171
Vyvolání nabídky	174

Z

Západka MF	213
Západka ručního ostření (Západka MF)	213
Záznam GPS	205
Záznam videosekvencí	58, 59
Zesíl. náhled	167
Živé kompoz. snímání	47
Živé ovládání	187, 229
Živ. náh. bez blikání	165, 184

Zobrazení dvou snímků	188
Zobrazení histogramu	33
Zobrazení informací	30
Prohlížení	114
Zobrazení kalendáře	117, 189
Zobraz náhled	159
Zpomalená videosekvence	92
Zrychlená videosekvence	92
Zvětšení při prohlížení	117
Zvuková nahrávka	
Statický snímek	122
Video	150, 151
Zvuk pípnutí	168
Zvýraznění	110, 180

OLYMPUS EUROPA SE & CO. KG

Sídlo: Consumer Product Division
Wendenstrasse 14–18, 20097 Hamburk, Německo
Tel.: +49 40 – 23 77 3-0/Fax: +49 40 – 23 07 61
Dodávky zboží: Modul H, Willi-Bleicher Str. 36, 52353 Düren, Německo
Korespondenční adresa: Postfach 10 49 08, 20034 Hamburk, Německo

Evropská technická podpora zákazníků:

Navštivte naše domovské stránky <http://www.olympus-europa.com>

Nebo zavolejte na BEZPLATNOU LINKU*: **00800 – 67 10 83 00**

Rakousko, Belgie, Česká Republika, Dánsko, Finsko, Francie, Německo, Lucembursko, Nizozemí, Norsko, Polsko, Portugalsko, Rusko, Španělsko, Švédsko, Švýcarsko, Velká Británie.

* Někteří operátoři (mobilních) telefonních sítí nepovolují volání čísel +800 nebo před nimi vyžadují zvláštní předvolbu.

Pro všechny ostatní evropské země nebo v případě, když se nemůžete dovolat na výše uvedené číslo, použijte prosím následující PLACENÉ ČÍSLO: **+49 40 – 237 73 899.**