

LUMIX

Panasonic®

LUMIX

S1R

S1R

Návod k obsluze
Digitální fotoaparát
DC-S1R

Česky

Žádáme vás, abyste si před prvním použitím produktu tento návod důkladně přečetli a uschovali si ho pro použití v budoucnu.

Webová stránka: <http://www.panasonic.com>

Vážený zákazníku,

Chceme Vám poděkovat za zakoupení tohoto digitálního fotoaparátu Panasonic. Přečtěte si prosím pozorně tento návod k obsluze a uschovejte jej na bezpečném místě pro případné použití v budoucnu. Všimněte si, že aktuální ovládací prvky a komponenty, položky menu atd. vašeho digitálního fotoaparátu se mohou mírně lišit od zobrazených v tomto návodu.

Důkladně dodržujte autorská práva.

Záznam nahraných kazet nebo disků nebo jiného publikovaného nebo vysílaného materiálu za účelem jiným, než je vlastní použití, může být v rozporu se zákonem o autorských právech. I v případě soukromého použití může být záznam určitého materiálu zakázán.

Informace o provozních pokynech

- **Česky: „Návod k obsluze“ (ve formátu PDF)**

Chcete-li si tento dokument přečíst, stáhněte si jej z webové stránky.

<https://panasonic.jp/support/dsc/oi/index.html?model=DC-S1R&dest=E>



- Tento dokument popisuje vysvětlení s předpokladem, že nastavení menu jsou v předvolených nastaveních.
- Popis v tomto dokumentu je založen na vyměnitelném objektivu (S-R24105).

❖ **Symbole použité v textu**







Symbole pro režimy snímání, snímky a videozáznamy, které je možné použít

Symbole v tomto dokumentu umístěné na začátku funkčních vysvětlení (režimy snímání, snímky a videozáznamy) zobrazují podmínky, ve kterých je možno tyto funkce použít. Černé ikony zobrazují podmínky, ve kterých se dají použít a šedé ikony zobrazují podmínky, ve kterých je nelze použít.

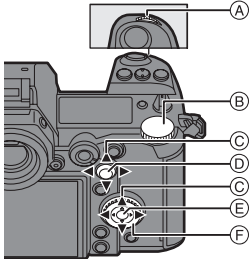
Příklad: **iA P A S M** /  

Provozní symboly

V tomto dokumentu, je provoz fotoaparátu vysvětlen pomocí následujících symbolů:

	(A)		Přední otočný ovladač
	(B)		Zadní otočný ovladač
	(C)		Tlačítko kurzoru nahoru/dolů/ doleva/ doprava nebo Joystick nahoru/dolů/doleva/ doprava
	(D)		Stiskněte střed joysticku
	(E)		Tlačítko [MENU/SET]
	(F)		Otočný ovladač





- Informace o způsobech používání provozní části, najdete na straně 69.
- Ve vysvětleních jsou použity i jiné symboly, než jsou ikony zobrazené na displeji fotoaparátu.
- Tento dokument popisuje postup volby položek menu následujícím způsobem: Příklad) Nastavte položku [Picture Quality] (Kvalita snímku) v menu [Photo] (Fotografie) ([Image Quality] (Kvalita snímku)) na [STD.].

 ⇒ [] ⇒ [] ⇒ [Picture Quality] (Kvalita snímku) ⇒ Zvolte [STD.]

Informace o způsobech použití menu, naleznete na straně 80.

Symboly klasifikace upozornění

V tomto dokumentu jsou upozornění klasifikována a popsána pomocí následujících symbolů:

	Potvrzení před použitím funkce
	Rady pro lepší použití fotoaparátu a tipy pro snímání
	Upozornění a doplňující položky týkající se specifikací
	Související informace a číslo strany

❖ Stažení „Návodu k obsluze“ ve formátu PDF

Pokud si chcete stáhnout tento dokument ve formátu PDF z webové stránky, buď přímo zadejte níže uvedenou URL adresu, nebo nasnímejte QR kód.

<https://panasonic.jp/support/dsc/oi/index.html?model=DC-S1R&dest=E>

- Klikněte na požadovaný jazyk.



Výše uvedenou URL adresu a QR kód je možné zpřístupnit také v menu nastavení [Setup], [Online Manual] (Online návod k obsluze).



Zvolte [Online Manual] (Online návod k obsluze)

Nastavení: [URL display] (Zobrazení URL adresy)/[QR Code display] (Zobrazení QR kódu)

- Na prohlížení nebo vytisknutí „Návodu k obsluze“ (ve formátu PDF), budete potřebovat program Adobe Reader.
Verzi programu Adobe Reader, který budete používat s vaším operačním systémem, si můžete stáhnout a nainstalovat z následující webové stránky. (Platí k lednu 2019)
<http://www.adobe.com/products/acrobat/readstep2.html>

Informace pro Vaši bezpečnost

VAROVÁNÍ:

Ke snížení rizika požáru, úrazu elektrickým proudem nebo poškození zařízení,

- Zařízení nevystavujte působení deště, vlhkosti, kapající nebo stříkající vody.
- Používejte pouze doporučené příslušenství.
- Nedemontujte kryty.
- Neopravujte zařízení svépomocí. Opravy přenechte kvalifikovanému servisnímu technikovi.

Elektrická zásuvka by měla být instalována v blízkosti zařízení a měla by být snadno dostupná.

■ Označení výrobku

Výrobek	Pozice
Digitální fotoaparát	Spodní strana
Nabíječka baterie	Spodní strana

Prohlášení o shodě (DoC)

Společnost, „Panasonic Corporation“ tímto prohlašuje, že tento výrobek splňuje základní požadavky a další příslušná ustanovení směrnice 2014/53/EU.

Zákazníci si mohou stáhnout kopii originálního DoC k našim výrobkům obsahujícím rádiová zařízení z našeho serveru DoC: <http://www.ptc.panasonic.eu> Kontakt na autorizovaného zástupce:

Panasonic Marketing Europe GmbH, Panasonic Testing Centre, Winsbergring 15, 22525 Hamburg, Německo

Pásmo 5,15 - 5,35 GHz je omezeno na provoz v interiéru jen v následujících státech.

AT	BE	BG	CZ	DK	EE	FR	DE	IS	IE	IT	EL	ES	CY	LV	LI	LT
LU	HU	MT	NL	NO	PL	PT	RO	SI	SK	TR	FI	SE	CH	UK	HR	

Maximální výkon a provozní frekvenční pásma vysílače

Typ bezdrátové sítě	Frekvenční pásmo (střední frekvence)	Maximální výkon (dBm)
WLAN	2412-2472 MHz	13 dBm
	5180-5320 MHz	13 dBm
	5500-5700 MHz	13 dBm
Bluetooth	2402-2480 MHz	10 dBm

■ Informace o bloku baterií

UPOZORNĚNÍ

- V případě nesprávného vložení baterie hrozí riziko exploze. Vyměňte pouze za typ doporučený výrobcem.
 - Při likvidaci baterií kontaktujte místní správu nebo prodejce a informujte se o správném způsobu likvidace.
- Neohřívejte ani nevystavujte ohni.
- Nenechávejte baterii(e) v autě se zavřenými okny a dveřmi vystaveném slunečnímu záření na dlouhou dobu.

Varování

Riziko požáru, exploze a popálení. Nedemontujte ani neohřívejte nad 60 °C ani nevhazujte do ohně.

■ Informace o síťovém adaptéru (dodávané příslušenství)

UPOZORNĚNÍ!

Abyste snížili riziko požáru, úrazu elektrickým proudem nebo poškození zařízení,

- **Neinstalujte ani neumísťujte toto zařízení do poličky, uzavřené skříňky ani jiného zavřeného prostoru. Zajistěte dostatečné větrání.**
- Zařízení je v pohotovostním režimu, když je připojen síťový adaptér. Primární obvod je vždy „živý“, pokud je síťový adaptér připojen k elektrické zásuvce.

Upozornění o použití

- Nepoužívejte žádné jiné USB kabely kromě dodaných USB kabelů (C-C a A-C).
- Nepoužívejte žádné jiné napájecí kabely kromě dodaného napájecího kabelu.
- Vždy používejte pouze originální dálkový ovladač spouště Panasonic (DMW-RS2: volitelné příslušenství).
- Použijte „vysokorychlostní mikro HDMI kabel“ s logem HDMI. Kabely, které neodpovídají standardu HDMI, nelze použít.
- „Vysokorychlostní mikro HDMI kabel“ (Přípojka typ A-typ A, s maximální délkou 1,5 m)
- Nepoužívejte kabely sluchátek s délkou 3 m nebo více.
- Nepoužívejte synchronizační kabely s délkou 3 m nebo více.
- Nepoužívejte kabely stereo mikrofonu s délkou 3 m nebo více.

Udržujte toto zařízení co nejdále od případných elektromagnetických zařízení (jako jsou mikrovlnné trouby, televizory, videohry atd.).

- Pokud používáte toto zařízení na nebo v blízkosti televizoru, obraz a/nebo zvuk tohoto zařízení může být rušen zářením elektromagnetických vln.
- Nepoužívejte toto zařízení v blízkosti mobilních telefonů, protože to může způsobit šum s negativním vlivem na obraz a/nebo zvuk.
- Zaznamenaná data se mohou poškodit nebo obraz může být zkreslený v případě silného magnetického pole z reproduktorů nebo velkých motorů.
- Elektromagnetické záření může negativně ovlivňovat toto zařízení, rušit obraz a/nebo zvuk.
- Pokud je toto zařízení ovlivněno elektromagnetickým zařízením a přestane správně fungovat, vypněte toto zařízení a vyjměte baterii nebo odpojte síťový adaptér. Poté opět vložte baterii nebo připojte síťový adaptér a zapněte toto zařízení.

Nepoužívejte toto zařízení v blízkosti rádiových vysílačů nebo vedení vysokého napětí.

- V případě záznamu v blízkosti rádiových vysílačů nebo vedení vysokého napětí, zaznamenané snímky a/nebo zvuk může být negativně ovlivněn.

Informace o ekodesignu

Následující informace, jsou informace o ekodesignu požadované nařízením Komise (ES) č. 1275/2008 změněné a doplněné nařízením (EU) č. 801/2013.

- 1) Spotřeba energie výrobku v síťovém pohotovostním režimu je přibližně 0,4 W, pokud jsou připojeny všechny porty kabelové sítě a je aktivován port bezdrátové sítě.
- 2) Pokyny o způsobu aktivace a deaktivace port bezdrátové sítě, naleznete v části „Připojení k smartphonu (Bluetooth připojení)“ na straně 381 pro aktivaci portu bezdrátové sítě a viz „Ukončení Bluetooth připojení“ uvedenou na straně 383, pro deaktivaci portu bezdrátové sítě.

Likvidace starých zařízení a baterií

Platí jen pro Evropskou unii a země se systémy recyklace



Tyto symboly uváděné na výrobcích, balení a / nebo v průvodní dokumentaci informují o tom, že opotřebované elektrické a elektronické výrobky a baterie se nesmí likvidovat jako běžný domovní odpad.

V zájmu zajištění správného způsobu likvidace, zpracování a recyklace odevzdejte opotřebované výrobky a baterie na specializovaném sběrném místě, v souladu s platnou legislativou.

Jejich správným způsobem likvidace přispějete k zachování cenných zdrojů a předejdete případným negativním dopadům na lidské zdraví a životní prostředí.

Další informace o sběru a recyklaci si vyžádejte prosím od své místní samosprávy.

Za nesprávnou likvidaci tohoto odpadu mohou být udělovány pokuty v souladu s národní legislativou.



Poznámka týkající se symbolu baterie (spodní symbol):

Tento symbol může být použit spolu se symbolem chemické značky. V tomto případě vyhovuje požadavkům stanoveným směrnici pro obsaženou chemikálii.

Kapitoly

1. Úvod	23	
2. Začínáme	38	
3. Základní ovládání	63	
4. Jednoduché snímání	84	
5. Snímání záběrů	89	
6. Zaostření/Zoom	98	
7. Způsob snímání/Spoušť	132	
8. Měření/Expozice/Citlivost ISO	185	
9. Vyvážení bílé/Kvalita snímku	201	
10. Blesk	223	
11. Snímání videozáznamu	237	
12. Prohlížení a úprava snímků	266	
13. Přizpůsobení fotoaparátu	284	
14. Průvodce menu	310	
15. Wi-Fi/Bluetooth	377	
16. Připojení k jiným zařízením	433	
17. Materiály	452	

Obsah

Informace o provozních pokynech	3
Informace pro Vaši bezpečnost	6
Upozornění o použití	9
Kapitoly	11
Obsah podle funkce	20
1. Úvod	23
Před uvedením do činnosti	23
Standardní příslušenství	26
Objektivy, které je možné použít	28
Paměťové karty, které je možné použít	29
Názvy jednotlivých částí	31
Fotoaparát	31
Dodávané objektivy	35
Zobrazení v hledáčku/na displeji	36
Stavový LCD displej	37
2. Začínáme	38
Připevnění řemínku na rameno	38
Nabíjení baterie	40
Nabíjení baterie pomocí nabíječky baterie	40
Vložení baterie	43
Nabíjení baterie pomocí fotoaparátu	45
Nabíjení během používání fotoaparátu	47
Upozornění týkající se nabíjení/napájení	49
[Power Save Mode] (Režim úspory energie)	51
Vkládání karet (Volitelné příslušenství)	53
Formátování karty (Inicializace)	55
Připojení objektivu	56
Nasazení sluneční clony	58
Nastavení hodin (Při prvním zapnutí fotoaparátu)	60

3. Základní ovládání	63
Základní snímání	63
Způsob uchopení fotoaparátu	63
Nastavení úhlu natočení displeje	65
Snímání záběrů	66
Snímání videozáznamů	67
Volba režimu snímání	68
Nastavení fotoaparátu	69
Nastavení zobrazení	73
Nastavení hledáčku	73
Přepínání mezi displejem a hledáčkem	74
Přepínání zobrazených informací	75
Zapnutí podsvícení stavového LCD displeje	77
Menu rychlých nastavení	78
Způsoby používání menu	80
[Reset] (Obnovení původních nastavení)	83
4. Jednoduché snímání	84
Inteligentní automatický režim	84
Snímání s použitím dotykové funkce	87
Dotyková spoušť	87
Dotyková automatická expozice	88
5. Snímání záběrů	89
[Aspect Ratio] (Poměr stran)	89
[Picture Size] (Rozlišení)	90
[Picture Quality] (Kvalita snímku)	92
[Double Card Slot Function] (Funkce dvojitého prostoru pro kartu)	94
[Folder / File Settings] (Nastavení adresáře/ souboru)	95
[File Number Reset] (Obnovení číslování souborů)	97

6. Zaostření/Zoom 98

Volba režimu zaostřování	98
Použití automatického zaostřování	99
[AF Custom Setting(Photo)] (Uživatelské nastavení automatického zaostřování (Snímek))	103
Volba režimu automatického zaostřování	105
[Face/Eye/Body/Animal Detect.] (Rozeznání obličejů/ocí/těla/zvířat)	106
[Tracking] (Aretace zaostření na pohybující se objekt)	109
[225-Area] (Zaostřování na 225 oblastí)	111
[Zone (Vert./Horz.)] (Zóna (Svislá/Vodorovná))/[Zone (Square)] (Zóna (Čtverec))/[Zone (Oval)] (Zóna (Ovál))	112
[1-Area+] (Zaostřování na 1 oblast +)/[1-Area] (Zaostřování na 1 oblast)	114
[Pinpoint] (Bodové zaostřování)	115
[Custom1] (Uživatelské nastavení 1) až [Custom3] (Uživatelské nastavení 3)	117
Přesun oblasti automatického zaostřování	119
Přesun oblasti automatického zaostřování dotykem	120
Přesun pozice oblasti automatického zaostřování pomocí dotykové plochy	122
[Focus Switching for Vert / Hor] (Přepínání zaostření pro svislou/vodorovnou polohu)	123
Snímání v režimu manuálního zaostřování	124
Snímání s použitím zoomu	128
Zvýšení účinku přiblížení	129

7. Způsob snímání/Spoušť 132

Volba režimu způsobu snímání	132
Sekvenční snímání	133
Záznam snímků v rozlišení 6K/4K	137
Informace o snímcích v rozlišení 6K/4K	142
Volba snímků ze souboru 6K/4K sekvenčního snímání	145
Oprava snímku po záznamu (Vylepšení po záznamu)	147
Operace během volby snímků	148
Snímání pomocí funkce časosběrného snímání	152
Snímání s postupným přemísťováním snímaného objektu	155
Vytvoření videozáznamu časosběrným snímáním/postupným přemísťováním snímaného objektu	158
Snímání pomocí samospouště	160
Snímání během automatické úpravy nastavení	162

Snímání s použitím následného ostření	168
Volba pozice zaostření pro snímek, který chcete uložit	171
Slučování více snímků	173
[Silent Mode] (Tichý režim)	176
[Shutter Type] (Typ závěrky)	177
Stabilizace obrazu	179
Nastavení stabilizace obrazu	181
8. Měření/Expozice/Citlivost ISO	185
[Metering Mode] (Režim měření expozice)	185
Režim programů automatické expozice	186
Režim automatické expozice s prioritou clony	188
Režim automatické expozice s prioritou expozičního času	190
Režim manuálního nastavení expozice	192
Režim kontrolního náhledu	195
Kompenzace expozice	196
Pevné nastavení zaostření a expozice (Aretace automatického zaostření/ automatické expozice)	198
Nastavení citlivosti ISO	199
9. Vyvážení bílé/Kvalita snímku	201
Nastavení vyvážení bílé (WB)	201
Nastavení vyvážení bílé	204
[Photo Style] (Styl fotografie)	206
[Filter Settings] (Nastavení filtru)	211
[Simultaneous Record w/o Filter] (Současné snímání s/ bez filtru)	216
[High Resolution Mode] (Režim vysokého rozlišení)	217
[HLG Photo] (Snímek ve formátu HLG)	221
10. Blesk	223
Použití externího blesku (volitelné příslušenství)	223
Sejmutí krytu patky příslušenství	223
Nastavení funkcí blesku	226
[Firing Mode] (Režim odpalování)/[Manual Flash Adjust.] (Manuální nastavení výkonu blesku)	226
[Flash Mode] (Režim blesku)	227

[Flash Synchro] (Synchronizace blesku)	230
Nastavení výkonu blesku	231
[Auto Exposure Comp.] (Automatická kompenzace expozice)	232
[Red-Eye Removal] (Odstranění efektu červených očí)	232
Snímání s bezdrátovými blesky	233
11. Snímání videozáznamů	237
Snímání videozáznamů	237
Nastavení videozáznamu	240
[Rec. File Format] (Záznamový formát)	240
[Rec Quality] (Kvalita záznamu)	241
[Image Area of Video] (Oblast obrazu videozáznamu)	245
[Continuous AF] (Nepřetržité automatické zaostřování)	246
[AF Custom Setting(Video)] (Uživatelské nastavení automatického zaostřování (Videozáznam))	247
[Luminance Level] (Úroveň svítivosti)	248
Snímání během ovládnání přeexponovaných částí (Knee)	248
Zobrazení/nastavení úrovně záznamu zvuku	250
Creative Video Mode (Režim kreativního videozáznamu)	251
[CreativeVideo Combined Set.] (Kombinovaná nastavení v režim kreativního videozáznamu)	253
[High Speed Video] (Vysokorychlostní videozáznam)	254
Snímání videozáznamů pomocí připojeného externího zařízení	255
Externí zobrazovací zařízení/Rekordér ([HDMI Rec Output] (Snímání prostřednictvím HDMI výstupu))	255
Externí mikrofony (volitelné příslušenství)	260
Adaptér mikrofonu XLR (volitelné příslušenství)	263
Sluchátka	264
12. Prohlížení a úpravy snímků	266
Prohlížení snímků	266
Přehrávání videozáznamů	268
Vytažení snímku	270
Přepínání režimu zobrazení	271
Zvětšené zobrazení	271
Zobrazení více snímků	273
Prohlížení v režimu kalendáře	274
Skupina snímků	275

Mazání snímků	276
[RAW Processing] (Zpracování snímků ve formátu RAW)	278
[Video Divide] (Rozdělení videozáznamu)	283

13. Přizpůsobení fotoaparátu 284

Funkční tlačítka	285
Registrace funkcí pod funkční tlačítka	286
Použití funkčních tlačítek	292
Přepínač funkcí	293
Přiřazení funkcí k přepínači funkcí	293
Použití přepínače funkcí	295
[Dial Operation Switch] (Přepínání funkce otočného ovladače)	296
Přiřazení funkcí k otočným ovladačům	296
Dočasná změna funkce otočného ovladače	297
Přizpůsobení menu rychlých nastavení	298
Přiřazení do menu rychlých nastavení	298
Režim uživatelských nastavení	303
Přiřazení v režimu uživatelských nastavení	303
Použití režimu uživatelských nastavení	305
Vyvolání nastavení	306
Moje menu	307
Přiřazení do mého menu	307
Úprava mého menu	308
[Save/Restore Camera Setting] (Uložit/ Obnovit nastavení fotoaparátu)	309

14. Průvodce menu 310

Menu snímku [Photo]	311
Menu videozáznamů [Video]	325
Menu uživatelských nastavení [Custom]	332
Menu nastavení [Setup]	356
Menu prohlížení [Playback]	368
Zadávání znaků	376

15. Wi-Fi/Bluetooth 377

Funkce Wi-Fi/Bluetooth	377
Připojení k smartphonu	379
Instalace aplikace „LUMIX Sync“	380
Připojení k smartphonu (Bluetooth připojení)	381
Připojení k smartphonu ([Wi-Fi connection] (Wi-Fi připojení))	384
Ukončení Wi-Fi připojení	389
Ovládání fotoaparátu pomocí smartphonu	390
[Remote shooting] (Dálkové snímání)	391
[Shutter Remote Control] (Dálkové ovládání spouště)	393
Přenos zaznamenaných snímků	395
Automatický přenos zaznamenaných snímků	397
Zápis informace o místě	399
Zapnutí/vypnutí fotoaparátu	400
Automatické nastavení hodin	401
Uložení informací o nastavení	402
Odesílání snímků z fotoaparátu	403
[Smartphone] (Smartphone)	406
[PC] (Počítač)	409
[Printer] (Tiskárna)	412
[Web service] (Webová služba)	414
[Cloud Sync. Service] (Cloudová synchronizační služba)	417
Wi-Fi připojení	419
Připojení	419
[Direct] (Přímo)	423
Připojení k Wi-Fi pomocí dříve uložených nastavení	424
Nastavení odesílání a volby snímků	426
Nastavení odesílání snímku	426
Volba snímků	427
Menu [Wi-Fi Setup] (Nastavení Wi-Fi)	428
„LUMIX CLUB“	429

16. Připojení k jiným zařízením	433
Prohlížení snímků na televizní obrazovce.....	433
Import snímků do počítače	437
Instalace softwaru.....	437
Kopírování snímků do počítače	440
Ukládání do rekordéru.....	443
Propojené snímání	445
Instalace softwaru.....	445
Ovládání fotoaparátu pomocí počítače.....	446
Tisk snímků	448
17. Materiály	452
Systém příslušenství pro digitální fotoaparát	452
Použití volitelného příslušenství	453
Bateriový grip (Volitelné příslušenství)	453
Dálkový ovladač spouště (volitelné příslušenství).....	454
Síťový adaptér (Volitelné příslušenství)/Redukce stejnosměrného napájení (volitelné příslušenství).....	455
Zobrazení na displeji/v hledáčku	456
Okno snímání	456
Okno prohlížení	461
Zobrazovaná hlášení.....	464
Řešení problémů	467
Upozornění týkající se používání	478
Záznamový čas, počet snímků	488
Počet snímků, které lze zaznamenat, záznamový čas.....	490
Seznam počátečních nastavení/Uložení upravených/zkopírovaných nastavení	493
Seznam funkcí, které lze nastavit v každém režimu snímání.....	505
Technické údaje.....	510
Index.....	519
Ochranné známky a licence	525

Obsah podle funkce

Zdroj napájení

Nabíjení	→ 40
Chyba při nabíjení	→ 42
	→ 47
Indikace kapacity baterie	→ 49
Napájení	→ 47
[Battery Information]	
(Informace o baterii)	→ 363
Funkce úspory energie	→ 51
Délka použití, Počet snímků	→ 488

Paměťová karta

Karty, které je možné použít	→ 29
[Card Format] (Formátování karty)	→ 55
[Double Card Slot Function]	
(Funkce dvojitého slotu na kartu)	→ 94
[Destination Card Slot]	
(Prostor pro kartu)	→ 94
Přepínání karty na prohlížení	→ 267
	→ 273
Struktura adresáře	→ 442
[Folder/File Settings]	
(Nastavení adresáře/souboru)	→ 95
[File Number Reset]	
(Vynulování čísla souboru)	→ 97
Zadávání znaků	→ 376
Počet snímků, které je možné zaznamenat, Záznamový čas	→ 490

Objektiv

Připojení	→ 56
[Image Stabilizer]	
(Stabilizace obrazu)	→ 179

Základní nastavení

[Language] (Jazyk)	→ 366
[Clock Set] (Nastavení hodiny)	→ 60
[Time Zone] (Časové pásmo)	→ 366
[Beep] (Akustický signál)	→ 361
[Copyright Information]	
(Informace o autorských právech)	→ 357
[Reset] (Resetovat)	→ 83

Hledáček

Dioptrická korekce	→ 73
Přiblížení zobrazení	→ 73
Snímač přiblížení oka	→ 74
[Eye Sensor AF] (Automatické zaostřování snímačem přiblížení oka)	→ 339

Zobrazení

Okno záznamu	→ 456
Okno prohlížení	→ 461
Hledáček	→ 36
Stavový LCD displej	→ 37
Ovládací panel	→ 459
Přepínání zobrazení	→ 75
Úprava přepínání displej/hledáček	→ 359
Jas displeje/hledáčku	→ 359
Rychlost zobrazení	→ 358
Hladinoměr	→ 346
Mřížky	→ 348
[Histogram] (Histogram)	→ 347
[Sheer Overlay] (Překrytí odchyly)	→ 354
Kontrola nadměrné expozice	→ 353
[HLG View Assist]	
(Pomocné zobrazení HLG)	→ 354

Automatické/Manuální zaostřování

Režim zaostřování	→ 98
Volba režimu automatického zaostřování	→ 105
Rozeznání obličeje/oka/člověka	→ 106
Rozeznání zvířete	→ 107
Aretace zaostření na pohybující se objekt	→ 109
[AF ON] (Zapnuté automatické zaostřování)	→ 101
Posun oblasti automatického zaostřování	→ 119
Zvětšené zobrazení	→ 126
Nastavení citlivosti automatického zaostřování	→ 103
Aretace automatického zaostření/automatické expozice	→ 198
Dotykové automatické zaostřování [Touch Pad AF] (Automatické zaostřování pomocí dotykové plochy)	→ 122
[AF Assist Light] (Přisvětlení)	→ 316
Manuální zaostřování [MF Guide] (Podpora manuálního zaostřování)	→ 337
[MF Assist] (Průvodce manuálním zaostřováním)	→ 337
[Focus Peaking] (Zvýraznění zaostřených částí)	→ 317

Způsob snímání		Expozice	
Režim způsobu snímání	→ 132	[Exposure Comp.] (Kompenzace expozice)	→ 196
Sekvenční snímání	→ 133	Posun programu	→ 187
[6K/4K PHOTO] (6K/4K snímek)	→ 137	Režim náhledu	→ 195
[Time Lapse Shot] (Časosběrné snímání)	→ 152	[Metering Mode] (Režim měření expozice)	→ 185
Animace pomocí postupného přemístování snímaného objektu	→ 155	Aretace automatické expozice	→ 198
[Self Timer] (Samospoušť)	→ 160	[One Push AE] (Automatická expozice jedním stisknutím)	→ 290
[Post-Focus] (Následné ostření)	→ 168	[Touch AE] (Dotyková automatická expozice)	→ 88
Kvalita snímků		[Sensitivity] (Citlivost ISO)	→ 199
[Picture Size] (Rozlišení)	→ 90	[Extended ISO] (Rozšířené nastavení citlivosti ISO)	→ 334
[Picture Quality] (Kvalita snímky)	→ 92	Videozáznam	
Formát RAW	→ 92	Videozáznam	→ 237
Formát JPEG	→ 92	Režim kreativního snímání videozáznamů	→ 251
Poměr stran	→ 89	[Rec. File Format]	→ 240
[White Balance] (Vyvážení bílé)	→ 201	[AVCHD]	→ 240
[Photo Style] (Styl fotografie)	→ 206	[MP4]	→ 240
[Filter Settings] (Nastavení filtru)	→ 211	[Rec Quality] (Kvalita záznamu)	→ 241
[Color Space] (Barevný prostor)	→ 335	Rozlišení	→ 241
[6K/4K PHOTO Noise Reduction] (Redukce šumu 6K/4K snímků)	→ 147	Snímková rychlost	→ 241
[Flicker Decrease (Photo)] (Redukce blikání (Snímek))	→ 322	Datová rychlost	→ 241
[Long Exposure NR]	→ 313	Úhel pohledu	→ 245
[i.Dynamic Range] (Rozsah inteligentního ovládání dynamického rozsahu)	→ 314	Nastavení expozice	→ 238
[Vignetting Comp.] (Kompenzace vinětace)	→ 315	Nastavení citlivosti automatického zaostřování	→ 247
[Diffraction Compensation] (Kompenzace ohybu světla)	→ 315	[Continuous AF] (Nepřetržitě automatické zaostřování)	→ 246
Snímání		[High Speed Video] (Vysokorychlostní videozáznam)	→ 254
Režim snímání	→ 68	Úroveň jasu	→ 248
Menu rychlých nastavení	→ 78	Knee	→ 248
Zoom	→ 128	Záznam zvuku	→ 250
[Ex. Tele Conv.] (Extra telekonverze)	→ 129	Sluchátka	→ 264
[Image Stabilizer] (Stabilizace obrazu)	→ 179	[Sound Output] (Výstup zvuku)	→ 264
Snímání sledu záběrů	→ 162	Redukce šumu větru	→ 330
Snímání s osvětlením žárovkou	→ 194	Atenuátor	→ 250
[High Resolution Mode] (Režim vysokého rozlišení)	→ 217	[Flicker Decrease (Video)] (Redukce blikání (Videozáznam))	→ 327
[Multiple Exposure] (Multiexpozice)	→ 323	HDMI výstup	→ 255
[HLG Photo] (HLG fotografie)	→ 221	Výstupní bitová hodnota (HDMI)	→ 258
[Shutter Type] (Typ spouště)	→ 177	Externí mikrofon	→ 260
[Silent Mode] (Tichý režim)	→ 176	XLR adaptér mikrofonu	→ 263
Dálkové snímání	→ 454	Dálkové snímání	→ 454
Zobrazení na displeji	→ 456		

Blesk

Externí blesk	→ 223
[Firing Mode] (Režim odpalování)	→ 226
[Flash Mode] (Režim blesku)	→ 227
Nastavení výstupu blesku	→ 231
[Flash Synchro]	
(Synchronizace blesku)	→ 230
[Wireless Flash Setup]	
(Nastavení bezdrátového blesku)	→ 233

Prohlížení

[Auto Review]	
(Automatická kontrola záběru)	→ 345
Prohlížení snímků	→ 266
Přehrávání videozáznamů	→ 268
Stručné zobrazení	→ 273
Zobrazení v režimu kalendáře	→ 274
Zvětšení zobrazení	→ 271
Skupinové zobrazení snímků	→ 275
Uložení snímků v rozlišení 6K/4K	→ 145
Zobrazení na TV obrazovce	→ 433
Vymazání	→ 276
Zobrazení na displeji	→ 461

Úprava snímků

[RAW Processing] (Zpracování snímků ve formátu RAW)	→ 278
[Protect] (Ochrana proti vymazání)	→ 372
[Rating] (Hodnocení)	→ 372
[Resize] (Změna rozlišení)	→ 373
[Rotate] (Otočení)	→ 373
[Video Divide]	
(Rozdělení videozáznamu)	→ 283
[Copy] (Kopírování)	→ 374

Přizpůsobení

Menu uživatelských nastavení	
[Custom]	→ 332
Funkční tlačítka	→ 285
Funkční páčka	→ 293
Uživatelský režim snímání	→ 303
Moje menu	→ 307
Menu rychlých nastavení	→ 298
Použití otočného ovladače	→ 296
Uložení nastavení fotoaparátu	→ 309

Ve spojení s jinými zařízeními

Odesílání snímků (počítač)	→ 437
Tisk snímků	→ 448
Prohlížení snímků na TV	→ 433
HDMI výstup	→ 435
Řetězové snímání	→ 445
Držák kabelu	→ 256

Wi-Fi/Bluetooth

Bluetooth připojení	→ 381
[Wi-Fi connection] (Wi-Fi připojení)	→ 384
	→ 419
[Wi-Fi Setup] (Wi-Fi nastavení)	→ 428
Aplikace „LUMIX Sync“ pro smartphony	→ 379
[Remote shooting]	
(Dálkové snímání)	→ 391
Informace o místě záznamu	→ 399
Odesílání snímků	→ 395
([Smartphone] (Smartphone))	→ 406
Odesílání snímků ([PC] (Počítač))	→ 409
Odesílání snímků ([Printer] (Tiskárna))	→ 412
Odesílání snímků ([Web service] (Webová služba))	→ 414
Odesílání snímků ([Cloud Sync. Service] (Cloudová synchronizační služba))	→ 417
Uložení nastavení fotoaparátu	→ 402
„LUMIX CLUB“	→ 429

Software

„PHOTOfunSTUDIO“	→ 438
„SILKYPIX“	→ 439
„LUMIX Tether“	→ 445

Údržba

[Sensor Cleaning] (Čištění obrazového snímače)	→ 366
[Pixel Refresh]	
(Obnova obrazových bodů)	→ 366

1. Úvod

Před uvedením do činnosti

❖ Firmware vašeho fotoaparátu/objektivu

Aktualizace firmwaru mohou být poskytnuty s cílem zlepšit možnosti fotoaparátu nebo přidat jeho funkčnost. Pro plynulejší snímání, doporučujeme aktualizovat firmware fotoaparátu/objektivu na nejnovější verzi.

- **Nejnovější informace o firmwaru nebo stahování/aktualizaci firmwaru, naleznete na následující webové stránce podpory:**
<https://panasonic.jp/support/global/cs/dsc/>
(Stránka je k dispozici pouze v angličtině)
- Pokud chcete zkontrolovat verzi firmwaru fotoaparátu / objektivu, připevněte objektiv na fotoaparát a zvolte [Firmware Version] (Verze firmwaru) v menu nastavení [Setup] ([Others] (Ostatní)). Firmware lze také aktualizovat v možnosti [Firmware Version] (Verze firmwaru). (→ 367)
- Tento dokument poskytuje vysvětlení pro firmware fotoaparátu verze 1.0. Změny po aktualizaci jsou uvedeny v „Návod k obsluze“ (ve formátu PDF). Viz tento návod před stahováním z webové stránky. (→ 5)



❖ Péče o fotoaparát

Nevystavujte fotoaparát silným vibracím, pádům ani tlaku. Tyto mohou také způsobit poruchy nebo znemožnit záznam snímků

- Při pádu fotoaparátu nebo úderu o tvrdý povrch.
- Pokud jsou displej nebo objektiv vystaveny silnému tlaku.

Pokud se na displej přilepí zrnka písku, prachu nebo tekutin, setřete je suchým jemným hadříkem.

- V opačném případě může displej nesprávně reagovat na dotykové operace.

Při používání fotoaparátu v chladném prostředí (–10 °C až 0 °C)

- Před použitím, připojte vyměnitelný objektiv Panasonic s minimální doporučenou provozní teplotou –10 °C.

Nevkládejte prsty do otvoru v těle fotoaparátu, ke kterému se připevňuje objektiv.

Obrazový snímač je velmi citlivé zařízení; mohli byste tak zapříčinit jeho nesprávné fungování nebo jej poškodit.

Pokud zatřesete vypnutým fotoaparátem, může dojít k pohybu jeho obrazových snímačů a můžete zaslechnout chrastivý zvuk. Zvuk je způsoben vestavěným stabilizátorem obrazu. Není to porucha.

❖ **Splash Resistant (Odolnost proti postříkání)**

Splash Resistant (Odolnost proti postříkání) je termín, který popisuje extra úroveň ochrany tohoto fotoaparátu, který poskytuje vůči minimálnímu množství vody nebo prachu. Taková odolnost nezaručuje, že při přímém kontaktu s vodou nedojde k poškození fotoaparátu.

Pokud chcete minimalizovat možnost poškození, ubezpečte se, že budete následovat tato opatření:

- Odolnost proti postříkání funguje v kombinaci s objektivy, které byly speciálně navrženy tak, aby tuto funkci podporovaly.
- Ujistěte se, zda jsou všechny kryty, kryty zásuvek a kryty konektorů bezpečně zavřeny.
- Při odpojení objektivu nebo jeho krytu nebo otevření krytu, zabraňte vniknutí písku, prachu a vlhkosti dovnitř fotoaparátu.
- Pokud byl fotoaparát vystaven vodě, otřete ji pomocí suché jemné utěrky.

❖ **Kondenzace (Při zamření objektivu, hledáčku nebo displeje)**

- Pokud dojde k náhlé změně teploty nebo vlhkosti může to způsobit kondenzaci. Snažte se předcházet kondenzaci, protože tato může způsobit vznik rzi nebo plísni na objektivu, hledáčku a displeji nebo může způsobit poruchu fotoaparátu.
- Pokud došlo ke kondenzaci, vypněte fotoaparát a vyčkejte alespoň 2 hodiny, než ho znovu zapnete. Jakmile se teplota fotoaparátu přizpůsobí okolní teplotě, zamření se přirozeným způsobem ztratí.

❖ **Vždy nejdříve proveďte zkušební snímek**

Před důležitými událostmi, při kterých budete používat fotoaparát (například na svatbách), vždy udělejte zkušební záběry, abyste zjistili, zda jsou snímky a zvuk zaznamenány správně.

❖ **Žádné odškodnění za nezdařené snímky**

Nemůžeme vykompenzovat nezdařené snímky, pokud ve snímání zabránily technické problémy s fotoaparátem nebo paměťovou kartou.

❖ **Respektujte autorská práva**

Neoprávněné používání záznamů, které obsahují díla s autorskými právy, na jiné než osobní účely, je zakázáno zákonem.

Záznam některých materiálů může být omezen dokonce i pro účely osobního užívání.

❖ **Viz také část „Upozornění týkající se používání“ (→ 478)**

Standardní příslušenství

Tělo digitálního fotoaparátu

(V tomto dokumentu je označováno jako **fotoaparát**.)



USB kabel (C–C)



K1HY24YY0022

Před uvedením fotoaparátu do činnosti si zkontrolujte dodané příslušenství.

- Číslo výrobků platí k lednu 2019. Mohou se měnit.

USB kabel (A–C)



K1HY24YY0021

Blok baterií

(V textu je uváděn jako **blok baterií** nebo **baterie**.)

- Před použitím baterií nabijte.

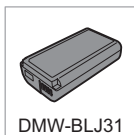

DMW-BLJ31

Držák kabelu

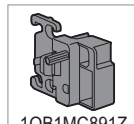

1QB1MC891Z

Nabíječka baterie**

(V textu je uváděna jako **nabíječka baterie** nebo **nabíječka**.)

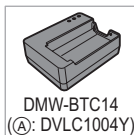

DMW-BTC14
(A: DVLC1004Y)

Řemínek na rameno



DVPW1018Z

Sít'ový adaptér

- Slouží na nabíjení a napájení elektrickou energií.



DVLV1001Y

Kryt těla*2



1HE1MC891Z

Napájecí kabel

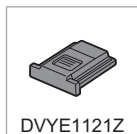

K2CQ2YY00082

Okulár^{*2}**Kryt pro konektor
připojení baterie^{*2}****Kryt patky
příslušenství^{*2}****Kryt konektoru
synchronizace
blesku^{*2}**

*1 Pokud si chcete koupit jen nabíječku baterie, objednejte si díl (A).

*2 Tato část je připojena k fotoaparátu v době zakoupení.

Položky dodávané s DC-S1M (Souprava objektivu)**35 mm vyměnitelný
objektiv**

- Tento objektiv je odolný vůči prachu a pocákání.

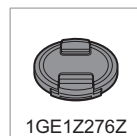
**Kryt objektivu^{*3}****Sluneční clona****Zadní kryt objektivu^{*3}**

*3 Tato část je připojena k objektivu v době zakoupení.

- **Paměťová karta je volitelné příslušenství.**
- Při ztrátě dodaného příslušenství se obraťte na prodejce nebo nejbližší servisní středisko Panasonic. (Příslušenství můžete dokoupit samostatně.)

Objektivy, které je možné použít

Držák objektivu tohoto fotoaparátu je kompatibilní se standardním L-Mount společnosti Leica Camera AG. Může být použit s 35 mm vyměnitelným objektivem a vyměnitelným objektivem velikosti APS-C tohoto standardu.

- V tomto dokumentu, je 35 mm vyměnitelný objektiv kompatibilní se standardním L-Mount společnosti Leica Camera AG uváděný jako **vyměnitelný objektiv** a vyměnitelný objektiv velikosti APS-C kompatibilní s tímto standardním, jako **APS-C objektiv**. Pokud nejsou rozlišeny žádné rozdíly mezi vyměnitelným objektivem a APS-C objektivem, oba jsou označeny jako **objektiv**.

❖ Poznámky týkající se použití APS-C objektivu

Při používání APS-C objektivu, jsou některé funkce, jako je oblast snímku, vypnuty nebo fungují jinak. (→ 89, 90, 137, 168, 177, 211, 217, 221, 245, 323)

- Nejnovější informace o podporovaných objektivěch naleznete v katalogích/na webových stránkách.
<https://panasonic.jp/support/global/cs/dsc/>
(Stránka je k dispozici pouze v angličtině)



- Zorný úhel při snímání pomocí APS-C objektivu je ekvivalentní se zorným úhlem ohniskové vzdálenosti 1.5x při přechodu na ohniskovou vzdálenost 35 mm filmového fotoaparátu. (Při použití 50 mm objektivu se ohnisková vzdálenost rovná 75 mm objektivu.)

Paměťové karty, které je možné použít

S tímto fotoaparátem můžete použít paměťovou XQD kartu a paměťovou SD kartu.

- Paměťová XQD karta je v tomto dokumentu uváděna jako **XQD karta**. Paměťová SD karta, paměťová SDHC karta a paměťová SDXC karta, jsou v tomto dokumentu uváděny pod obecným názvem **SD karta**.

Pokud nerozlišujete mezi XQD kartou a SD kartou, bude karta jednoduše uváděna jako **karta**.

Paměťová XQD karta

Paměťová XQD karta (32 GB až 256 GB)

- Pro tento fotoaparát byl ověřen provoz s kartami Sony XQD G Series/M Series. (Platí k lednu 2019)

- AVCHD videozáznamy nelze zaznamenat pomocí XQD karty.

Paměťová SD karta

Paměťová SD karta (512 MB až 2 GB)

- Tento fotoaparát je kompatibilní s paměťovými SDHC/SDXC kartami rychlostní třídy UHS 3 standardu UHS-I/ UHS-II.

Paměťová SDHC karta (4 GB až 32 GB)

- Tento fotoaparát je kompatibilní s paměťovými SDHC/SDXC kartami rychlostní třídy Video 90 standardu UHS-II.



Paměťová SDXC karta (48 GB až 128 GB)

- Provoz karet uvedených vlevo byl ověřen pomocí paměťových karet značky Panasonic.

- Nejnovější informace naleznete na následující webové stránce podpory.

<https://panasonic.jp/support/global/cs/dsc/>

(Stránka je k dispozici pouze v angličtině)



❖ SD karty, které je možné použít stabilně s tímto fotoaparátem

Abyste zajistili následující funkce snímání, které je možné použít stabilně, použijte kartu, která splňuje následující specifikace rychlostní třídy SD, rychlostní třídy UHS Speed Class a rychlostní třídy Video.

- Rychlostní třídy, jsou standardy paměťové SD karty na zaručení minimální rychlosti potřebné na nepřetržitý zápis.
- Při používání XQD karty, budete moci použít funkce bez ohledu na typ karty.

Funkce snímání	Rychlostní třída	Příklad označení na štítku
MP4 HEVC videozáznam	Třída 10	CLASS 10 
	Rychlostní třída UHS 1 nebo vyšší Rychlostní třída Video 10 nebo vyšší	U1 V10
Videozáznam v rozlišení 4K Vysokorychlostní videozáznam Snímek v rozlišení 6K/4K Následné ostření	Rychlostní třída UHS 3	U3
	Rychlostní třída Video 30 nebo vyšší	V30



- Pokud nastavíte přepínač ochrany proti vymazání a zápisu  na SD kartě do polohy „LOCK“, může se stát, že nebudete moci data zapisovat, mazat ani formátovat, ani je zobrazovat podle data pořízení.
- Vlivem elektromagnetického vlnění a statické elektřiny, nebo při poškození fotoaparátu či paměťové karty může dojít k poškození nebo ztrátě dat uložených na paměťové kartě. Důležitá data byste si proto měli ukládat na pevný disk počítače nebo na jiné paměťové médium.
- Paměťovou kartu nenechávejte v dosahu dětí. Mohly by ji spolknout.

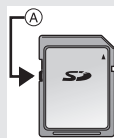

Názvy jednotlivých částí

Fotoaparát

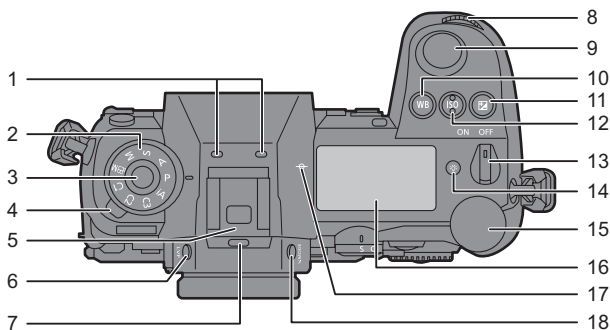

1	Stereo mikrofon (→ 250) • Dávejte pozor, abyste mikrofon nezakrývali prstem. V opačném případě se zvuk nezaznamená správně.	9	Spoušť (→ 66)
2	Otočný ovladač režimu (→ 68)	10	Tlačítko [WB] (Vývážení bílé) (→ 201)
3	Tlačítko zajištění otočného ovladače režimu (→ 68)	11	Tlačítko [] (Kompenzace expozice) (→ 196)
4	Ovladač režimů způsobu snímání (→ 132)	12	Tlačítko [ISO] (Citlivost ISO) (→ 199)
5	Patka příslušenství (Kryt patky příslušenství) (→ 223) • Kryt patky příslušenství uchovávejte mimo dosah dětí, aby ho nespolkly.	13	Vypínač fotoaparátu (→ 60)
6	Tlačítko [LVF] (→ 74)	14	Tlačítko [] (Podsvícení stavového LCD displeje) (→ 77, 360)
7	Reproduktor (→ 361)	15	Zadní otočný ovladač (→ 70)
8	Přední otočný ovladač (→ 70)	16	Stavový LCD displej (→ 37, 360)
		17	[∞] (Referenční značka vzdálenosti snímání) (→ 127)
		18	Tlačítko [V.MODE] (→ 73)

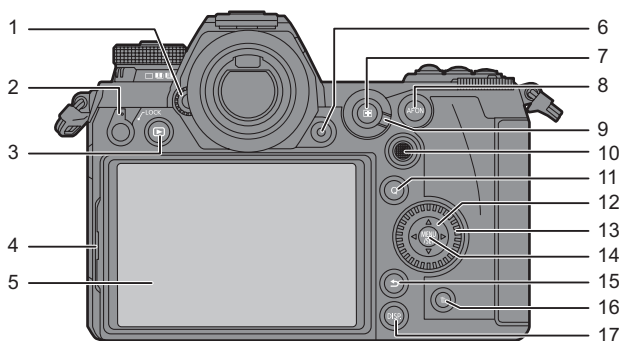

1	Ovladač dioptrické korekce (→ 73)	11	Tlačítko [Q] (→ 78)
2	Páčka zajištění provozu (→ 72)	12	Tlačítka kurzoru (→ 70)/Funkční tlačítka (→ 286) ▲: Fn13, ►: Fn14, ▼: Fn15, ◄: Fn16
3	Tlačítko [▶] (Prohlížení) (→ 267)	13	Otočný ovladač (→ 70)
4	Páčka zajištění displeje (→ 65)	14	Tlačítko [MENU/SET] (→ 70, 80)
5	Displej (→ 456)/Dotyková obrazovka (→ 71)	15	Tlačítko [↵] (Zrušit) (→ 82)
6	Tlačítko videozáznamu (→ 237)	16	Tlačítko [🗑️] (Vymazat) (→ 277)
7	Tlačítko [📷] (Režim automatického zaostřování) (→ 99)	17	Tlačítko [DISP.] (→ 75)
8	Tlačítko [AF ON] (Zapnutí automatického zaostřování) (→ 101)		
9	Páčka režimu zaostřování (→ 99, 124)		
10	Joystick (→ 71)/ Funkční tlačítka (→ 286) Střed: Fn8, ▲: Fn9, ►: Fn10, ▼: Fn11, ◄: Fn12		



- Pokud stisknete [📷], rozsvítí se následující tlačítka.
Čas osvětlení je možné změnit v [Illuminated Button] (Podsvícení tlačítka) v menu uživatelských nastavení [Custom] ([Operation] (Provoz)). (→ 344)
– Tlačítko [▶]/tlačítko [Q]/ tlačítko [↵]/ tlačítko [🗑️]/tlačítko [DISP.]

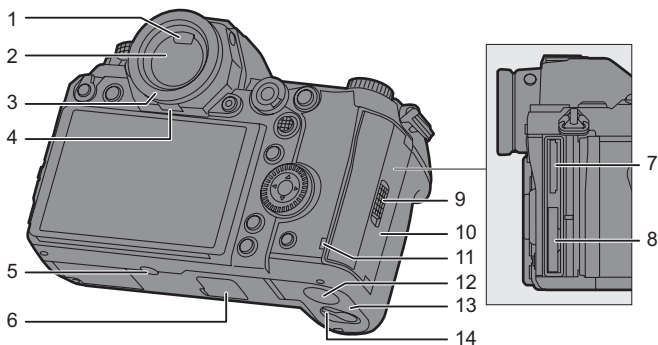

1	Snímač přiblížení oka (→ 74)	10	Kryt prostoru pro kartu (→ 53)
2	Hledáček (→ 74)	11	Indikátor přístupu karty (→ 54)
3	Okulár (→ 481)	12	Kryt redukce jednosměrného napájení (→ 455) <ul style="list-style-type: none"> • Při používání síťového adaptéru zkontrolujte, zda je použita redukce jednosměrného napájení Panasonic (DMW-DCC16: volitelné příslušenství) a síťový adaptér (DMW-AC10E: volitelné příslušenství). • Vždy používejte originální síťový adaptér Panasonic (DMWAC10E: volitelné příslušenství). • Při používání síťového adaptéru (volitelné příslušenství), použijte napájecí kabel dodávaný se síťovým adaptérem (volitelné příslušenství).
4	Páčka zajištění okuláru (→ 481)	13	Kryt prostoru pro vložení baterie (→ 43)
5	Závít na připevnění stativu (→ 486) <ul style="list-style-type: none"> • Nemusí být možné připevnit a zajistit stativ se šroubem o délce 5,5 mm nebo více, k tomuto fotoaparátu. V opačném případě můžete fotoaparát poškodit. 	14	Páčka uvolnění krytu baterie (→ 43)
6	Konektor připojení baterie (kryt pro konektor připojení baterie) (→ 453) <ul style="list-style-type: none"> • Kryt konektoru připojení baterie uchovávejte mimo dosah dětí, aby ho nespolkly. 		
7	Prostor pro kartu 2 (→ 53)		
8	Prostor pro kartu 1 (→ 53)		
9	Páčka zajištění krytu prostoru pro kartu (→ 53)		

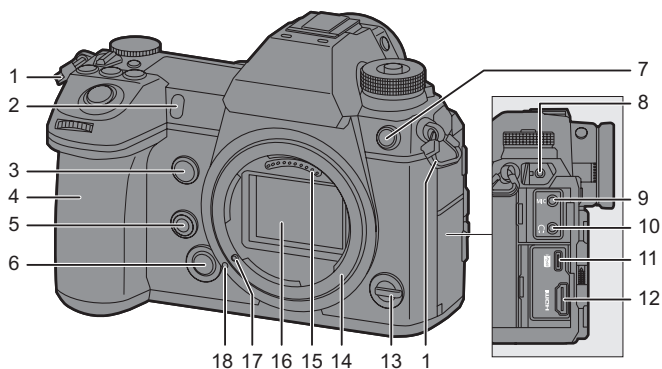

1	Očko na připevnění řemínku na rameno (→ 38)	10	Konektor sluchátek (→ 265) • Nadměrný akustický tlak ze sluchátek může způsobit ztrátu sluchu.
2	Indikátor samospouště (→ 160)/ Přisvětlení (→ 316)	11	USB port (→ 440, 448)
3	Funkční tlačítko (Fn1) (→ 286)	12	Konektor [HDMI] (→ 433)
4	Místo uchopení	13	Funkční páčka (→ 294)
5	Tlačítko kontrolního náhledu (→ 195)/Funkční tlačítko (Fn2) (→ 286)	14	Uchyacení objektivu
6	Tlačítko na uvolnění objektivu (→ 57)	15	Kontakty
7	Konektor na synchronizaci blesku (Kryt konektoru synchronizace blesku) (→ 224) • Kryt konektoru synchronizace blesku uchovávejte mimo dosah děti, aby ho nespolkly.	16	Obrazový snímač
8	Konektor [REMOTE] (→ 454)	17	Jazyček zajištění objektivu
9	Konektor [MIC] (→ 261)	18	Označení uchyacení objektivu (→ 57)

Dodávané objektivy

S-R24105

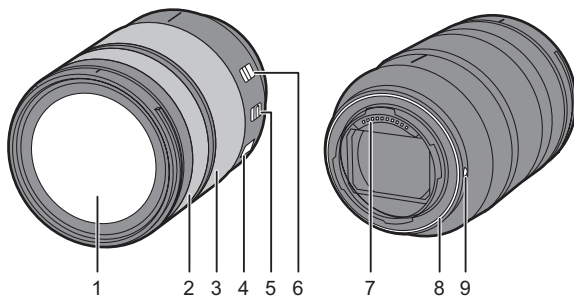

1	Čočka objektivu	6	Přepínač zajištění zoomu <ul style="list-style-type: none"> • Pokud nastavíte ohniskovou vzdálenost na 24 mm a tento přepínač do polohy [LOCK] (Zamknuté), prstencem zoomu bude zajištěn.
2	Prstenec zaostřování (→ 125)	7	Kontakty
3	Prstenec zoomu (→ 128)	8	Gumové uchycení objektivu (→ 482)
4	Přepínač optické stabilizace obrazu O.I.S. (→ 180)	9	Označení uchycení objektivu (→ 57)
5	Přepínač [AF/MF] (Automatické/ manuální zaostřování) (→ 99, 124) <ul style="list-style-type: none"> • Můžete přepínač mezi automatickým zaostřováním a manuálním zaostřováním. Pokud je přepínač [AF/MF] na objektivu nebo nastavení fotoaparátu nastaveno na [MF], bude aktivováno manuální zaostřování (MF). 		

Zobrazení v hledáčku/na displeji

Při zakoupení, budou v hledáčku/na displeji zobrazeny následující ikony. Informace o jiných ikonách, než jsou zde popsány, najdete na straně 456.

Hledáček

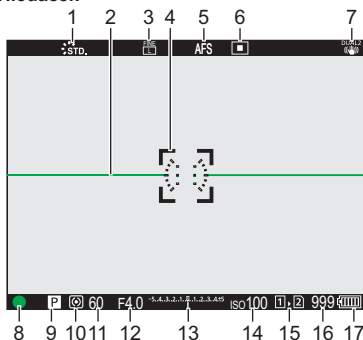

Displej

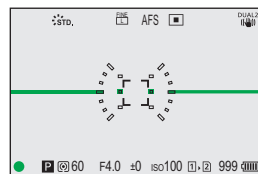

1	Styl fotografie (→ 206)	11	Expoziční čas (→ 66)
2	Měřič hladiny (→ 346)	12	Hodnota clony (→ 66)
3	Kvalita snímku (→ 92)/Velikost snímku (→ 90)	13	Hodnota kompenzace expozice (→ 196)/Pomocný indikátor manuální expozice (→ 193)
4	Oblast automatického zaostřování (→ 119)	14	Citlivost ISO (→ 199)
5	Režim zaostření (→ 98, 124)	15	Prostor pro kartu (→ 53)/Funkce dvojitého prostoru pro kartu (→ 94)
6	Režim automatického zaostřování (→ 105)	16	Počet snímků, které lze zaznamenanat (→ 490)/Počet snímků, které je možné zaznamenanat nepřetržitě (→ 135)/Disponibilní záznamový čas (→ 491)
7	Stabilizace obrazu (→ 179)	17	Indikace baterie (→ 49)
8	Zobrazení (svítí zeleným) (→ 66)/Záznam (svítí červeným) (→ 218, 237)		
9	Režim snímání (→ 68)		
10	Režim měření expozice (→ 185)		



• Stisknutím tlačítka  přepínáte mezi zobrazením/skrytím měřiče hladiny.

Stavový LCD displej

Zobrazí se informace o snímání fotoaparátu.

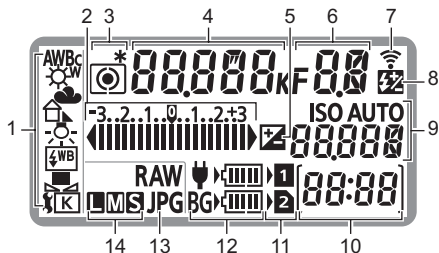

1	Vyvážení bílé (→ 201)	9	Citlivost ISO (→ 199)/Hodnota kompenzace expozice (→ 196)
2	Hodnota kompenzace expozice (→ 196)/Gradace expozice (→ 165)	10	Počet snímků, které je možné zaznamenat (→ 490)/Počet snímků, které je možné zaznamenat nepřetržitě (→ 135)/Disponibilní záznamový čas (→ 491)
3	Režim měření expozice (→ 185)	11	Prostor pro kartu (→ 53)
4	Expoziční čas (→ 66)/Vyvážení bílé (Tepoty barev) (→ 202)	12	Indikace baterie (→ 49)/Indikace napájení elektrickou energií (→ 47)
5	Kompenzace expozice (→ 196)	13	Kvalita (→ 92)
6	Hodnota clony (→ 66)	14	Rozlišení (→ 90)
7	Stav bezdrátového (Wi-Fi/Bluetooth) připojení (→ 377)		
8	Nastavení výstupu blesku (→ 231)		



• Informace o snímání se nezobrazují na stavovém LCD displeji v průběhu prohlížení a používání menu.



• Způsob osvětlení podsvícení stavového LCD displeje (→ 77)

2. Začínáme

Přípevnění řemínku na rameno

Podle následujícího postupu připevněte k fotoaparátu řemínek na rameno, předejdete tak možnému pádu fotoaparátu.

- 1** Provlákněte řemínek přes očko řemínku na rameno (A).

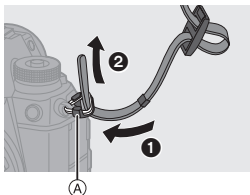

- 2** Konec řemínku na rameno provlákněte ve směru šipky přes sponu a potom ho protáhněte přes první otvor v přezce.

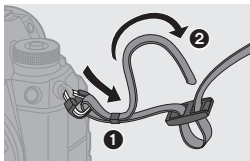

- 3** Následně provlákněte konec řemínku na rameno přes druhý otvor v přezce.

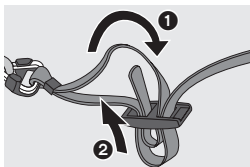

- 4** Zatáhněte za opačný konec řemínku na rameno a zkontrolujte, zda se řemínek neuvolňuje z přezky.

- Podle stejného postupu připevněte i opačný konec řemínku na rameno.

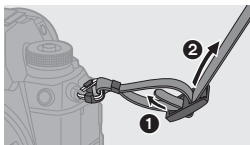



- Řemínek na rameno používejte okolo ramena.
 - Nedávejte si ho okolo krku.
Mohlo by to mít za následek zranění nebo nehodu.
- Řemínek na rameno nenechávejte v dosahu malých dětí.
 - Mohly by si ho omotat okolo krku a ublížit si.

Nabíjení baterie

Baterii můžete nabíjet buď pomocí dodávané nabíječky, nebo v těle fotoaparátu. Pokud zapnete fotoaparát, můžete baterii nabíjet také tehdy, když je fotoaparát napájen prostřednictvím elektrické zásuvky.

Namísto použití elektrické zásuvky, můžete fotoaparát připojit také pomocí zařízení, které podporuje USB PD (Napájení prostřednictvím USB).

- Baterie, kterou můžete použít ve fotoaparátu, je DMW-BLJ31. (Platí k lednu 2019)



- Při dodání fotoaparátu baterie není nabitá. Před uvedením fotoaparátu do činnosti baterii nabíjete.

Nabíjení baterie pomocí nabíječky baterie

Čas nabíjení	Přibližně 130 min.
--------------	--------------------

- Použijte dodávanou nabíječku a síťový adaptér.
- Uvedený čas nabíjení se vztahuje na nabíjení zcela vybité baterie. Doba nabíjení se může lišit v závislosti na způsobu používání baterie. Nabíjení baterie ve velmi teplém/chladném prostředí a nabíjení baterie, kterou jste delší dobu nepoužívali, může trvat déle než obvykle.



- Na nabíjení používejte ty produkty, které jsou dodávány s fotoaparátem.
- Nabíječku používejte v interiéru.

1 Nabíječku baterie a síťový adaptér připojte pomocí USB kabelu (C–C).

- Konektor zasouvejte a vytahujte přímým směrem, přičemž uchopte konektor. (Pokud byste se snažili konektor zapojit šikmo nebo nesprávně otočený, mohl by se zdeformovat a způsobit tak problémy při používání, případně se poškodit)

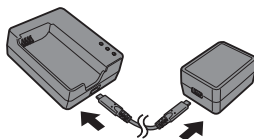

2 Připojte napájecí kabel k síťovému adaptéru a ten potom připojte do elektrické zásuvky.

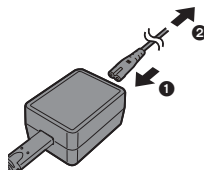

3 Baterii vložte do nabíječky.

- Vložte jeden pól baterie a zatlačte ho.
- Začne blikat indikátor nabíjení [CHARGE] (A) a začne nabíjení.

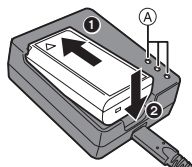

- Nepoužívejte žádné jiné USB kabely, než dodávaný USB kabel (C–C). V opačném případě by mohlo dojít k poruše.
- Nepoužívejte žádné jiné síťové adaptéry než ty dodávané. V opačném případě by mohlo dojít k poruše.
- Nepoužívejte žádné jiné napájecí kabely než ty dodávané. V opačném případě by mohlo dojít k poruše.

❖ Indikátor nabíjení [CHARGE]

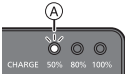
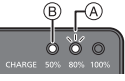
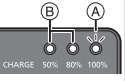
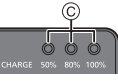
Stav nabíjení	0% až 49%	50% až 79%	80% až 99%	100%
Indikátor nabíjení [CHARGE]				

Ⓐ Bliká

Ⓑ Svítí

Ⓒ Nesvítí



- Po skončení nabíjení, odpojte připojení k elektrické síti a vyjměte baterii z nabíječky.
- Pokud bliká indikátor [50 %] příliš rychle, neprobíhá nabíjení.
 - Teplota baterie nebo okolního prostředí je buď velmi vysoká nebo velmi nízká. Nabíjení vyzkoušejte při teplotě okolního prostředí mezi 10 °C a 30 °C.
 - Konektory nabíječky nebo baterie jsou znečištěné. V takovém případě odpojte připojení ke zdroji napájení a otřete je suchou utěrkou.

Vložení baterie

- Používejte vždy pouze originální baterie Panasonic (DMW-BLJ31).
- V případě použití jiných baterií, nebudeme moci zaručit spolehlivou a kvalitní funkčnost tohoto zařízení.

1 Vypněte fotoaparát.

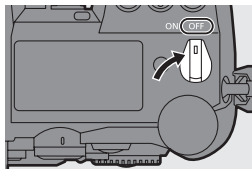

2 Otevřete kryt prostoru pro baterii.

- Posuňte páčku zajištění prostoru pro baterii do polohy [OPEN] (Otevřít).

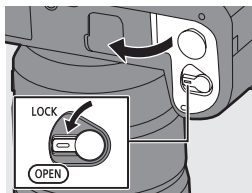

3 Vložte baterii.

- Vložte konec baterie a zatlačte ji, dokud neuslyšíte zacvaknutí.
- Ujistěte se, zda páčka **A** drží baterii na jejím místě.

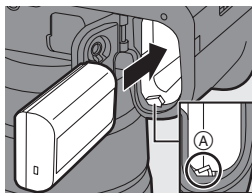

4 Zavřete kryt prostoru pro baterii.

- Zavřete kryt prostoru pro baterii a přesuňte páčku zajištění krytu prostoru pro baterii do polohy [LOCK] (Zamknout).

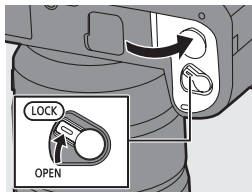

❖ Vyjmutí baterie

- ❶ Vypněte fotoaparát.
- ❷ Otevřete kryt prostoru pro baterii.
 - Zkontrolujte, zda nesvítí indikátor přístupu na kartu (A) a otevřete kryt prostoru pro baterii.
- ❸ Zatlačte páčku (B) ve směru šipky a potom vyjměte baterii.

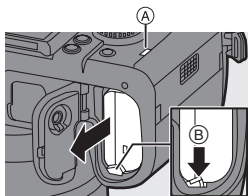

- Ujistěte se, zda nejsou na vnitřní straně (gumové těsnění) krytu prostoru pro baterii, žádné cizí předměty.
- Po používání zařízení, vyjměte baterii. (Baterie se vybije, pokud bude ponechána ve fotoaparátu delší dobu poté, co je nabitá.)
- Baterie se zahřívá po jejím používání a v průběhu a po jejím nabíjení. Také samotný fotoaparát se v průběhu používání zahřívá. Není to porucha.
- Před vyjmutím baterie zkontrolujte, zda je fotoaparát vypnutý a nesvítí indikátor přístupu na kartu. (V opačném případě by fotoaparát mohl přestat správně fungovat nebo by mohlo dojít k poškození karty a na ní zaznamenaných dat.)
- Při vyjímání baterie buďte opatrní, protože baterie vyskočí.

Nabíjení baterie pomocí fotoaparátu

Čas nabíjení	Přibližně 140 min.
--------------	--------------------

- Použijte tělo fotoaparátu a dodávaný síťový adaptér. Fotoaparát je vypnutý.
- Uvedený čas nabíjení se vztahuje na nabíjení zcela vybité baterie. Doba nabíjení se může lišit v závislosti na způsobu používání baterie. Nabíjení baterie ve velmi teplém/chladném prostředí a nabíjení baterie, kterou jste delší dobu nepoužívali, může trvat déle než obvykle.



- Na nabíjení používejte ty produkty, které jsou dodávány s fotoaparátem.

- 1 Vypněte fotoaparát.
- 2 Vložte baterii do fotoaparátu.
- 3 Propojte USB port fotoaparátu a síťový adaptér pomocí USB kabelu (C–C).

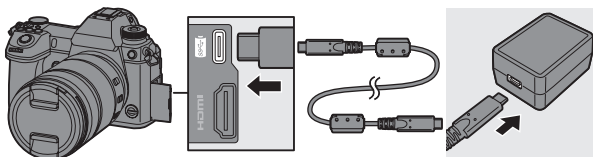

- Konektor zasouvajte a vyťahujte priamym smerom, pričomž uchopte konektor. (Pokud byste se snažili konektor zapojit šikmo nebo nesprávně otočený, mohl by se zdeformovat a zapříčinit tak problémy při používání, případně se poškodit)

4 Připojte napájecí kabel k síťovému adaptéru a ten potom připojte do elektrické zásuvky.

- Zobrazení baterie na stavovém LCD displeji začne blikat a začne nabíjení.

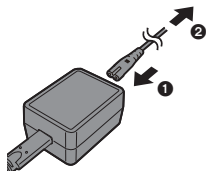

- Baterii můžete nabít i propojením USB zařízení (počítač atd.) a fotoaparátu pomocí USB kabelu (C–C nebo A–C). V takovém případě, může nabíjení trvat určitou dobu.
- Pokud používáte držák baterie (DMW-BGS1: volitelné příslušenství), bude se také nabíjet baterie v držáku baterie.



- Nepoužívejte žádné jiné USB kabely, než jsou dodávané USB kabely (C–C a A–C). V opačném případě by mohlo dojít k poruše.
- Nepoužívejte žádné jiné síťové adaptéry než dodávané. V opačném případě by mohlo dojít k poruše.
- Nepoužívejte žádné jiné napájecí kabely než dodávané. V opačném případě by mohlo dojít k poruše.
- I když je vypínač fotoaparátu nastaven na [OFF] (Vyp.) a tím je fotoaparát vypnutý, fotoaparát spotřebovává energii. Pokud nebudete fotoaparát používat delší dobu, odpojte zástrčku napájecího kabelu z elektrické zásuvky, abyste šetřili energii.

❖ Stavový LCD displej

Stav nabíjení	Nabíjení	Nabíjení je dokončeno	Chyba při nabíjení
Zobrazení	CHARGE	FULL	Err



- Po dokončení nabíjení, odpojte připojení k elektrické síti.
- Pokud se zobrazí chyba, nabíjení více není možné.
 - Teplota baterie nebo okolního prostředí je buď velmi vysoká nebo velmi nízká. Nabíjení vyzkoušejte při teplotě okolního prostředí mezi 10 °C a 30 °C.

Nabíjení během používání fotoaparátu

Při nabíjení pomocí těla fotoaparátu i dodávaného síťového adaptéru (→ 45), můžete nabíjet se současným napájením fotoaparátu elektrinou zapnutím fotoaparátu. Během nabíjení můžete snímat.

Možné to je také připojením zařízení, které podporují USB PD (Napájení prostřednictvím USB) k fotoaparátu.

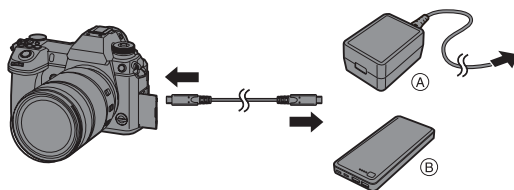

(A) Síťový adaptér

(B) Zařízení, která podporují USB PD (mobilní baterie atd.)

- Vložte baterii do fotoaparátu.
- Připojte pomocí dodávaného USB kabelu (C–C).
- Použijte zařízení (mobilní baterie atd.) s výstupem 9 V/3 A (27 W nebo více), které podporuje USB PD.
- Když je fotoaparát zapnutý, nabíjení bude trvat déle než v případě, kdy je fotoaparát vypnutý.



- I když připojíte fotoaparát k zařízením, která podporují USB PD, nemusí být možné nabíjení v průběhu používání fotoaparátu.
- Pokud připojíte k zařízením (počítač atd.), která nepodporují USB PD a zapnete fotoaparát, bude probíhat pouze napájení elektrickou energií.
- Pokud se zvýší teplota fotoaparátu v některé z následujících podmínek, nabíjení se může zastavit. Pokud teplota ještě více stoupne, objeví se [⚠] a zastaví se napájení elektrickou energií.
Počkejte, dokud se fotoaparát neochladí.
 - Při nepřetržitém snímání videozáznamu atd. během nabíjení/napájení elektrickou energií
 - Pokud je okolní teplota vysoká
- Před připojením nebo odpojením síťového adaptéru vypněte fotoaparát.
- Zůstávající doba nabíjení se může zkrátit v závislosti na podmínkách používání. Po vyčerpání úrovně baterie se fotoaparát vypne.
- V závislosti na možnostech napájení připojených zařízení, nemusí být nabíjení možné.

Upozornění týkající se nabíjení/napájení

❖ Indikace napájení

Indikace na stavovém LCD displeji

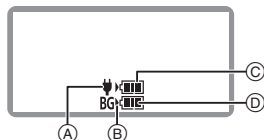

- Ⓐ Příjem energie z USB kabelu
- Ⓑ Zdroj napájení
- Ⓒ Úroveň baterie ve fotoaparátu

Indikace na displeji

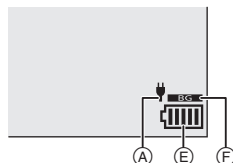

- Ⓓ Úroveň baterie v držáku baterie
- Ⓔ Indikace baterie
- Ⓕ Používání baterie v držáku baterie





	80 % nebo víc
	79 % až 60 %
	59 % až 40 %
	39 % až 20 %
	19 % nebo méně
	<p>Vybitá baterie</p> <ul style="list-style-type: none"> • Baterii nabijte nebo ji vyměňte za plně nabitou baterii.

- Úroveň nabití zobrazená na displeji je pouze přibližná.
Přesná úroveň se liší v závislosti na prostředí používání a provozních podmínkách.
- Nejvyšší údaj úrovně baterie Ⓒ nebo Ⓓ bliká během nabíjení.
- Pokud se vyskytne chyba při nabíjení, na stavovém LCD displeji začne blikat ikona Ⓐ.



- Bylo zjištěno, že na některých trzích lze zakoupit imitace baterií, které jsou velmi podobné originálním bateriím. Některé z těchto baterií nemají dostatečnou vnitřní ochranu a nevyhovují příslušným bezpečnostním standardům. Používání takových baterií může vést ke vzniku požáru nebo výbuchu. Naše společnost nenesе žádnou odpovědnost za nehody nebo poruchy způsobené používáním neoriginální (imitované) baterie. **Z bezpečnostních důvodů vám doporučujeme používat originální baterie Panasonic.**
- V blízkosti kontaktních ploch napájecí zástrčky nenechávejte žádné kovové předměty (například sponky).
V opačném případě může v důsledku zkratu nebo vytvořeného tepla dojít ke vzniku požáru nebo zasažení osob elektrickým proudem.
- Nepoužívejte síťový adaptér, napájecí kabel nebo USB kabel (C–C a A–C) na jiných zařízeních.
V opačném případě by mohlo dojít k poruše.
- Nepoužívejte USB prodlužovací kabely ani USB konverzní adaptéry.
- Baterii můžete nabít i tehdy, když není zcela vybitá. Nedoporučujeme však často baterii nabíjet, pokud je téměř úplně nabitá.
(Baterie by mohla zvětšit svůj objem.)
- Pokud se vyskytne problém v elektrické zásuvce, jako je například výpadek dodávky elektrické energie, nabíjení nemusí být dokončeno standardně. Pokud se to stane, odpojte a opět připojte zástrčku napájení.
- Nepřipojujte fotoaparát k USB portu klávesnice nebo tiskárny, ani k USB rozbočovačům.
- Pokud se připojený počítač přepne do režimu spánku, nabíjení/napájení elektrickou energií se může zastavit.



- Zobrazení úrovně baterie na displeji je možné změnit na procentuální hodnotu:
[] ⇒ [] ⇒ [Remaining Battery Level] (Zůstávající úroveň baterie) (→ 359)
- Můžete potvrdit stupeň poškození baterie:
[] ⇒ [] ⇒ [Battery Information] (Informace o baterii) (→ 363)

[Power Save Mode] (Režim úspory energie)

Jde o funkci, která automaticky přepne fotoaparát do režimu spánku (úspory energie) nebo vypne hledáček / displej, pokud není v průběhu stanového času provedena žádná operace. Sníží se tak spotřeba baterie.

 →  →  → Zvolte [Power Save Mode] (Režim úspory energie)

[Sleep Mode] (Režim spánku)	Pokud fotoaparát ponecháte v nečinnosti, po uplynutí nastaveného času se automaticky vypne.	
[Sleep Mode(Wi-Fi)] (Režim spánku (Wi-Fi))	Pokud fotoaparát není připojen k Wi-Fi síti a nebyl používán přibližně 15 minut, automaticky se vypne.	
[Auto LVF/Monitor Off] (Automatické vypnutí hledáčku/displeje)	Pokud fotoaparát ponecháte v nečinnosti, po uplynutí nastaveného času se displej/ hledáček automaticky vypne. (Fotoaparát se nevypne.)	
[Power Save LVF Shooting] (Úsporné snímání s použitím hledáčku)	Přepnutí fotoaparátu do režimu spánku, když je okno snímání zobrazeno pomocí automatického přepínání mezi hledáčkem/ displejem. <ul style="list-style-type: none"> • [Power Save LVF Shooting] (Úsporné snímání s použitím hledáčku) nefunguje, pokud je položka [Time to Sleep] (Čas do spánku) nastavena na [OFF] (Vyp.). 	
	[Time to Sleep] (Čas do spánku)	Nastavení času, po jehož uplynutí se fotoaparát přepne do režimu spánku.
	[Method of Activation] (Způsob aktivace)	Nastavení okna, ve kterém se fotoaparát přepne do režimu spánku. [Only Control Panel] (Pouze ovládací panel): Přepnutí fotoaparátu do spánku, pouze pokud je zobrazen ovládací panel (→ 75). [While Recording Standby] (Během pohotovostního režimu snímání): Přepnutí fotoaparátu do spánku z jakéhokoli okna během pohotovostního režimu snímání.

- Funkci [Sleep Mode] (Režim spánku), [Sleep Mode(Wi-Fi)] (Režim spánku (Wi-Fi)) nebo [Power Save LVF Shooting] (Úsporné snímání s použitím hledáčku), vypnete některým z následujících způsobů:
 - Stisknutím spouště do poloviny.
 - Vypnutím a zapnutím fotoaparátu.
- Funkci [Auto LVF/Monitor Off] (Automatické vypnutí hledáčku/displeje) vypnete stisknutím jednoho z tlačítek.



- [Power Save Mode] (Režim úspory energie) není účinný v následujících případech:
 - Během připojení k počítači nebo tiskárně
 - Během snímání nebo přehrávání videozáznamu
 - během snímání pomocí funkce [6K/4K Pre-Burst] (Sekvenční snímání s předstihem v rozlišení 6K/4K)
 - Při použití funkce [Time Lapse Shot] (Časosběrné snímání)
 - Při použití funkce [Stop Motion Animation] (Animace pomocí postupného přemísťování snímaného objektu) (pouze při nastavení [Auto Shooting] (Automatické snímání)
 - Při použití funkce [Multiple Exposure] (Vícenásobná expozice)
 - Při použití HDMI výstupu během snímání
- Při použití síťového adaptéru (DMW-AC10E: volitelné příslušenství) budou nastavení následující:
 - [Sleep Mode] (Režim spánku), [Sleep Mode(Wi-Fi)] (Režim spánku (Wi-Fi)) a [Power Save LVF Shooting] (Úsporné snímání s použitím hledáčku): Deaktivováno
 - [Auto LVF/Monitor Off] (Automatické vypnutí hledáčku/displeje): [5MIN.] (5 minut)

Vkládání karet (Volitelné příslušenství)

V tomto fotoaparátu můžete použít paměťovou XQD a SD kartu. (→ 29)

1 Otevřete kryt prostoru pro kartu.

- Posuňte kryt prostoru pro kartu ve směru šipky a současně zatlačte páčku zajištění krytu karty směrem dolů.

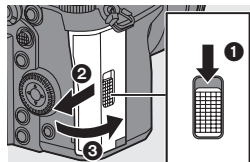

2 Zasuňte karty.

- Ⓐ Prostor pro kartu 1: XQD karta
- Ⓑ Prostor pro kartu 2: SD karta

- Sladte orientaci karet tak, jak je znázorněno na obrázku a následně je pevně zasuňte, dokud nezacvaknou.
- Nedotýkejte se kontaktů na SD kartě Ⓒ.

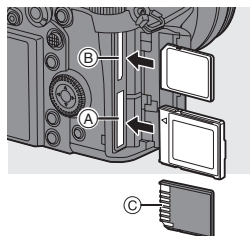

3 Zavřete kryt prostoru pro kartu.

- Zavřete kryt prostoru pro kartu a posuňte ho pevně ve směru šipky, dokud nezacvakne.

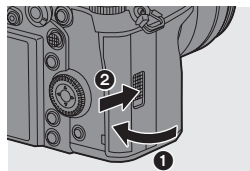

- Paměťové karty se zobrazí na stavovém LCD displeji.



- Můžete nastavit způsob záznamu do prostoru pro karty 1 a 2.

[] → [] → [Double Card Slot Function] (Funkce dvojitého prostoru pro karty)
(→ 94)

❖ Indikátory přístupu na paměťovou kartu

Během přístupu na kartu se zobrazí indikátor přístupu na paměťovou kartu.

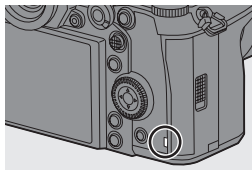

❖ Vyjmutí paměťové karty

- 1 Otevřete kryt prostoru pro kartu.
 - Zkontrolujte, zda je vypnutý indikátor přístupu na kartu (A) a potom otevřete kryt prostoru pro kartu.
- 2 Zatlačte na kartu, dokud necvakne, potom ji vytáhněte přímo ven.

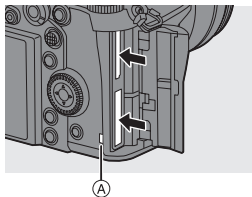

- Karta může být hned po použití fotoaparátu horká. Při vyjímání karty buďte proto opatrní.
- **V průběhu přístupu na paměťovou kartu, neprovádějte následující činnosti. Fotoaparát by nemusel pracovat správně nebo by mohlo dojít k poškození paměťové karty nebo dat, které jsou na ní uloženy.**
 - Nevypínejte fotoaparát.
 - Nevyjímejte baterii ani kartu, ani neodpojte síťový adaptér.
 - Nevystavujte fotoaparát otřesům a nárazům, ani působení statické elektřiny.

Formátování karty (Inicializace)

Před používáním fotoaparátu naformátujte kartu, abyste tak zajistili optimální výkon karty.



- Během formátování karty, budou všechna data uložená na kartě vymazána a nebude možné je obnovit.
Před formátováním karty si uložte zálohu potřebných údajů.



→ [] → [] → Zvolte [Card Format] (Formátovat kartu)

Nastavení: [Card Slot 1(XQD)] (Prostor pro kartu 1(XQD))/[Card Slot 2(SD)]
(Prostor pro kartu 2(SD))



- Během formátování nevypínejte fotoaparát ani neprovádějte žádné jiné operace.
- Během procesu formátování dávejte pozor, abyste nevypnuli fotoaparát.
- Karty, které nebyly naformátovány po jejich zakoupení, by měly být formátovány ve fotoaparátu.
- Pokud jste kartu naformátovali na počítači nebo jiném zařízení, naformátujte ji opět ve fotoaparátu.

Připojení objektivu

K tomuto fotoaparátu můžete připojit objektiv standardu L-Mount Leica Camera AG.

Informace o objektivěch, které lze použít, najdete na straně 28.



- Výměnu objektivu provádějte jen na místech, kde se nenachází prach a nečistota. Na straně 480 najdete informace o tom, jak postupovat při znečištění objektivu prachem nebo jinými nečistotami.
- Objektiv vyměňujte s nasazeným krytem.

1 Vypněte fotoaparát.

2 Otočte zadní kryt objektivu a kryt těla fotoaparátu ve směru šipky, čímž je odpojíte.

- Při odpojování krytu těla fotoaparátu, ho otočte se současným stisknutím tlačítka na uvolnění objektivu (A).

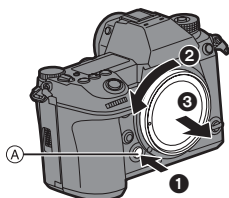

3 Zarovnejte označení uchycení objektivu **(B)** na objektivu a fotoaparátu a potom otočte objektiv ve směru šipky.

- Objektiv připojte otáčením, dokud se neozve cvaknutí.

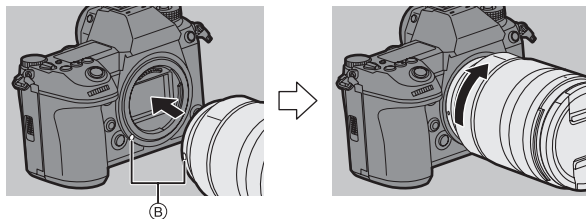

- Nepokoušejte se připevňovat objektiv, když ho nedržíte kolmo na tělo fotoaparátu, v opačném případě by se upevnění objektivu mohlo poškrábat.

❖ Odpojení objektivu

- 1 Vypněte fotoaparát.
- 2 Se současným stisknutím tlačítka na uvolnění objektivu **(A)**, otočte objektiv ve směru šipky, dokud se nezastaví a potom neodpojí.

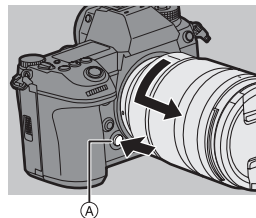

- Při odpojení objektivu z fotoaparátu, nezapomeňte připevnit kryt těla fotoaparátu a zadní kryt objektivu.

Nasazení sluneční clony

Při snímání proti silnému protisvětlu může v objektivu dojít k nepravidelným odrazům. Sluneční clona redukuje pronikání nechtěného světla do zaznamenaných snímků a snižuje pokles kontrastu. Sluneční clona eliminuje nadměrné světlo a zvyšuje kvalitu obrazu.

Nasazení sluneční clony objektivu (ve tvaru květu) dodané s vyměnitelným objektivem (S-R24105)

Sluneční clonu uchopte prsty tak, jak je to znázorněno na obrázku.

- Sluneční clonu nedejte způsobem, při kterém dojde k jejímu ohnutí.

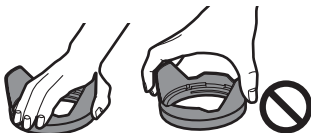

- 1 Zarovnejte označení uchycení ① (□) na sluneční cloně s označením na konci objektivu.**

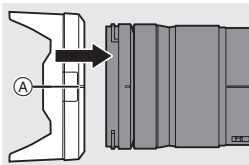

- 2 Otočením sluneční clony ve směru šipky zarovnejte označení ② (○) na sluneční cloně s označením na konci objektivu.**

- Sluneční clonu připevňte jejím otáčením, dokud se neozve cvaknutí.

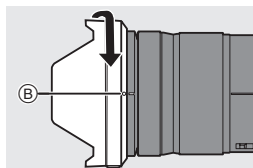

❖ Sundání sluneční clony

Se současným stisknutím tlačítka na sluneční cloně, otáčejte sluneční clonu ve směru šipky a potom ji odpojte.

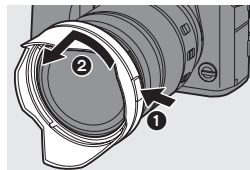

• Sluneční clonu můžete připevnit opačným směrem při nošení fotoaparátu.

- 1 Sluneční clonu odpojte.
- 2 Zarovnejte označení uchycení © (○) na sluneční cloně s označením na konci objektivu.
- 3 Sluneční clonu otáčejte ve směru šipky, dokud nezapadne na místo.

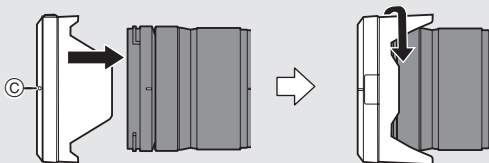

Nastavení hodin (Při prvním zapnutí fotoaparátu)

Při prvním zapnutí fotoaparátu se zobrazí okno pro nastavení časového pásma a hodin.

Před používáním nastavte tato nastavení, aby byly snímky zaznamenány se správnou informací o datu a čase.

1 Zapněte fotoaparát.

- Pokud se nezobrazí okno volby jazyka, přejděte ke kroku 4.

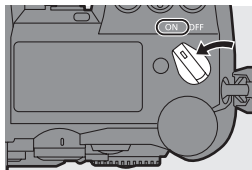

2 Když se zobrazí [Please set the language] (Nastavte jazyk), stiskněte tlačítko nebo .







3 Nastavte jazyk.

- Tlačítky /  zvolte jazyk a potom stiskněte tlačítko  nebo .

4 Když se zobrazí [Please set the time zone] (Nastavte časové pásmo), stiskněte tlačítko nebo .



5 Nastavte časové pásmo.



- Tlačítky /  zvolte časové pásmo a potom stiskněte tlačítko  nebo .
 - Pokud používáte letní čas , stiskněte tlačítko . (Čas se posune o 1 hodinu směrem dopředu.) Chcete-li se vrátit k normálnímu času, opět stiskněte tlačítko .
- A Časový rozdíl od GMT (greenwichský čas)



6 Když se zobrazí [Please set the clock] (Nastavte hodiny), stiskněte tlačítko  nebo .

7 Nastavte hodiny.

◀▶: Zvolte položku (rok, měsíc, den, hodiny, minuty nebo sekundy).

▲▼: Zvolte hodnotu.

Nastavení pořadí zobrazování  a formátu zobrazování času 

- Pokud zvolíte položku [Style] (Styl) a potom stisknete tlačítko  nebo , zobrazí se okno pro nastavení pořadí a formátu zobrazování času.

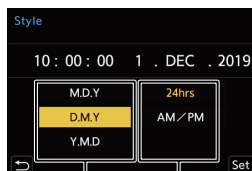
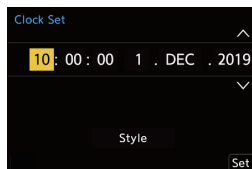



B

C

8 Potvrďte svoji volbu.

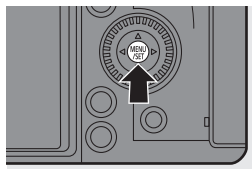
- Stiskněte tlačítko  nebo .









9 Když se zobrazí [The clock setting has been completed.] (Nastavení času je dokončeno), stiskněte tlačítko  nebo .

2. Začínáme



- Pokud je fotoaparát použit bez nastavení hodin, nastaví se hodnota 0:00:00, 1. leden 2019.
- Zabudovaná baterie hodin umožňuje uchovat nastavení hodin až 3 měsíce i po vyjmutí baterie.
(Zabudovanou baterii nabijete tak, že do fotoaparátu vložíte nabitou baterii a necháte ji v něm vloženou 24 hodin.)



- Položku [Time Zone] (Časové pásmo) a [Clock Set] (Nastavení hodin) je možné změnit v menu:
 -  ⇒  ⇒  ⇒ [Time Zone] (Časové pásmo) (→ 366)
 -  ⇒  ⇒  ⇒ [Clock Set] (Nastavení hodin)

3. Základní ovládání

Základní snímání

Způsob uchopení fotoaparátu

Abyste minimalizovali chvění fotoaparátu, uchopte fotoaparát tak, aby se v průběhu snímání nepohnul.

Fotoaparát jemně uchopte oběma rukama, ramena držte volně při těle a mírně se rozkročte.

- Uchopte fotoaparát pevně tak, že obepnete svoji pravou ruku kolem uchopení fotoaparátu.
- Podložte objektiv zespodu svou levou rukou.
- Dbejte na to, abyste oblast zdroje přisvětlení (A) ani mikrofon (B) nezakrývali prsty nebo jinými předměty.

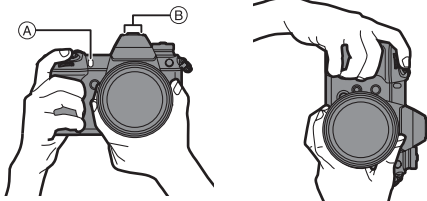

❖ Funkce rozeznání svislé orientace

Tato funkce při snímání s fotoaparátem otočeným na výšku rozezná svislé otočení fotoaparátu.

Při počátečních nastavení, jsou snímky automaticky zobrazeny otočené na výšku.

- Pokud nastavíte [Rotate Disp.] (Otočení zobrazení) na [OFF] (Vyp.), snímky budou zobrazeny bez jejich otočení. (→ 370)

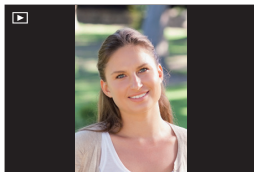

- Když je fotoaparát při snímání ve svislé poloze a nakloní se výrazně nahoru nebo dolů, funkce rozeznání směru nemusí fungovat správně.
- Snímky zaznamenané pomocí následujících funkcí není možné zobrazit na výšku:
 - Videozáznamy/[6K/4K PHOTO] (Snímky v rozlišení 6K/4K)/Snímky zaznamenané pomocí funkce [Post-Focus] (Následné ostření)

Nastavení úhlu natočení displeje

Tento fotoaparát má 3osový sklopný displej.

Nastavte úhel displeje tak, aby odpovídal podmínkám snímání. To je užitečné při snímání z nahledu a snímání z pohledu.

- Snímání z nahledu (vodorovná poloha)

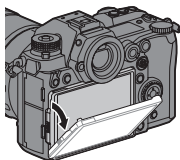

- Snímání z pohledu (vodorovná poloha)

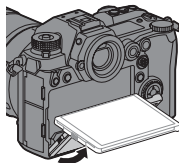

- Snímání z nahledu/Snímání z pohledu (svislá poloha)

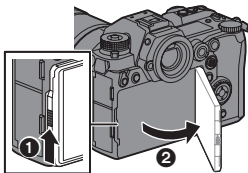

- Displej otevřete zatlačením na páčku zajištění displeje.



- Dávejte pozor, abyste si nepřiskřípli prst do displeje.
- Nevyvíjejte na displej nadměrnou sílu. Mohlo by to způsobit poškození nebo poruchu.
- Pokud nebudete fotoaparát používat, displej zcela zavřete tak, že ho vrátíte do jeho původní polohy.
- Při připojování stativu zavřete displej jeho vrácením do původní polohy.
- Úhel otevření displeje může být omezen používáním stativu.

Snímání záběrů

1 Upravte zaostření.

- Stiskněte spoušť do poloviny (jemně ji zatlačte).
- Zobrazí se hodnota clony (A) a expoziční čas (B).
(Pokud se nedosáhne správná expozice, zobrazení bude blikat červenou barvou.)
- Po zaostření snímaného objektu se zobrazí indikátor zaostření (C).
(Když objekt není zaostřen, indikátor bliká.)

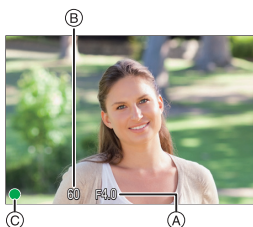
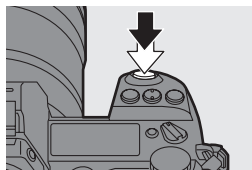

- Tento krok je možné provést stisknutím [AF ON] (Automatické zaostřování zapnuto).

2 Spusťte snímání.

- Úplným stisknutím (domáčknutím) spouště pořídíte snímek.

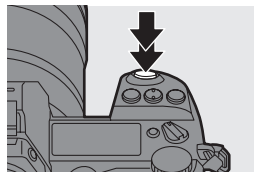



- Zaznamenané snímky lze zobrazit automaticky nastavením [Auto Review] (Automatické zobrazení) v menu uživatelských nastavení [Custom] ([Monitor/Display]). Můžete také změnit délku zobrazení snímku na požadované nastavení. (→ 345)



- S počátečním nastavením, nemůžete zaznamenat snímek, dokud není snímáný objekt zaostřen. Pokud nastavíte [Focus/Shutter Priority] (Priorita zaostření/spouště) v menu uživatelských nastavení [Custom] ([Focus/Shutter]) na [BALANCE] (Vyvážení) nebo [RELEASE] (Uvolnit), budete moci zaznamenat snímek i tehdy, když snímáný objekt není zaostřen. (→ 336)

Snímání videozáznamů

1 Spusťte snímání.

- Stiskněte tlačítko videozáznamu.
- Hned po stisknutí tlačítka videozáznamu, ho uvolněte.

2 Zastavte snímání.

- Opět stiskněte tlačítko videozáznamu.

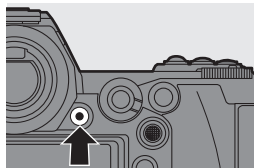

Volba režimu snímání

Se současným stiskem tlačítka zajištění ovladače režimu (❶), otáčejte ovladačem režimů (❷).

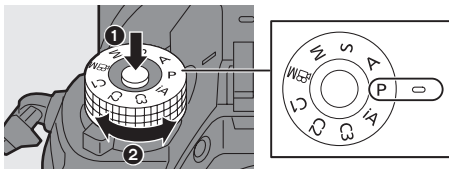

iA	Inteligentní automatický režim (→ 84)
P	Režim programů automatické expozice (→ 186)
A	Režim automatické expozice s prioritou clony (→ 188)
S	Režim automatické expozice s prioritou expozičního času (→ 190)
M	Režim manuálního nastavení expozice (→ 192)
	Režim kreativního videozáznamu (→ 251)
C1/C2/C3	Režim uživatelských nastavení (→ 303)

Nastavení fotoaparátu

Při změně nastavení fotoaparátu, ovládejte fotoaparát pomocí následujících ovládacích částí.

Abyste předešli nechtěné obsluze, můžete zablokovat funkci pomocí páčky zajištění provozu.

1	Přední otočný ovladač (→ 70)
2	Zadní otočný ovladač (→ 70)
3	Otočný ovladač (→ 70)
4	Tlačítka kurzoru (→ 70)
5	Tlačítko [MENU/SET] (→ 70)
6	Joystick (→ 71)
7	Dotykový displej (→ 71)
8	Páčka zajištění provozu (→ 72)

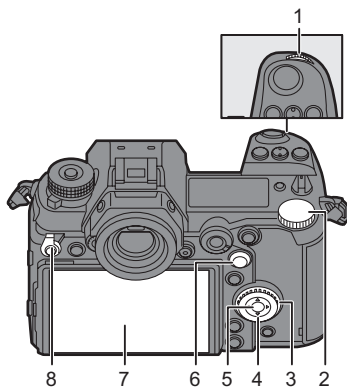

❖ Přední otočný ovladač (☀️)/Zadní otočný ovladač (☀️)

Otočení:

Volba položek nebo numerické hodnoty.

- Slouží na nastavení clony, expozičního času a jiných nastavení, pokud snímáte v režimu P/A/S/M. Způsob ovládání je možné změnit v [Dial Set.] (Nastavení otočného ovladače). (→ 343)

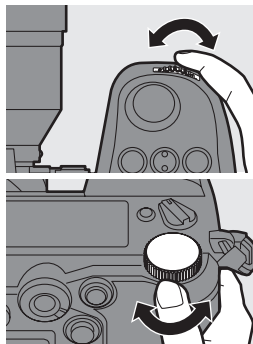

❖ Otočný ovladač (⚙️)

Otočení:

Volba položek nebo numerické hodnoty.

- Slouží na nastavení hlasitosti sluchátek během snímání. Funkci je možné změnit v [Control Dial Assignment] (Přiřazení ovládacímu otočnému ovladači) v [Dial Set.] (Nastavení otočného ovladače). (→ 343)

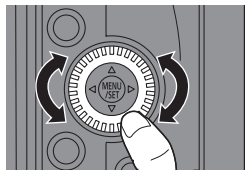

❖ Tlačítka kurzoru (▲▼◀▶)

Stisknutí:

Volba položek nebo numerické hodnoty.

❖ Tlačítko [MENU/SET] (Ⓜ️)

Stisknutí:

Potvrzení nastavení.

- Slouží na zobrazení menu v průběhu snímání a prohlížení.

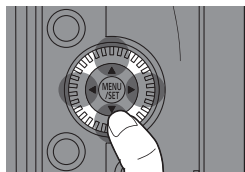

❖ Joystick (▲▼◀▶/⊙)

Joystick je možné používat v osmi směrech jeho nakloněním nahoru, dolů, doleva, doprava a diagonálně a stisknutím středové části.

- Ⓐ **Naklonění:** Volba položek nebo numerické hodnoty nebo posun na danou pozici.
- Ⓑ **Stlačení:** Potvrzení nastavení.

- Během snímání, pohybuje oblastí automatického zaostřování a pomocným indikátorem manuálního zaostření.
Funkci joysticku pro snímání je možné změnit v [Joystick Setting] (Nastavení joysticku). (→ 344)

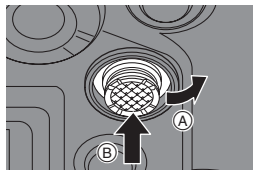

❖ Dotykový displej

Jednotlivé ovládání můžete provést dotykem ikon, posuvných panelů, menu a dalších položek zobrazených na displeji.

- Ⓐ **Dotyk**
Ovládání dotykem a následným zvednutím prstu z dotykového displeje.
- Ⓑ **Posouvání**
Ovládání posouváním prstu se současným dotykem dotykového displeje.
- Ⓒ **Současný pohyb dvěma prsty (zvětšení/zmenšení)**
Ovládání rozšířením vzdálenosti mezi dvěma prsty (roztažení) a zúžením vzdálenosti mezi dvěma prsty (stažení), přičemž se dotýkají dotykového displeje.

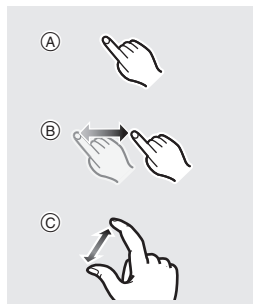



- Dotykového displeje se dotýkejte čistým a suchým prstem.
- Pokud používáte běžně dostupnou ochrannou fólii na displeje, postupujte podle návodu, který je dodán s ochrannou fólií. (Některé ochranné fólie na displeje mohou zhoršovat viditelnost nebo ovladatelnost v závislosti na typu displeje.)
- Dotykový displej nemusí reagovat správně v následujících případech:
 - Když se ho dotknete rukou v rukavici
 - Když je dotykový displej mokry



- Dotykové ovládání je možné deaktivovat:
[] ⇒ [] ⇒ [Touch Settings] (Dotykové nastavení) (→ 340)

❖ Páčka zajištění provozu

Zarovnáním páčky zajištění provozu do polohy [LOCK] (Zamknout) zablokujete následující provozní prvky. Provozní prvky, které je možné zablokovat, můžete nastavit v [Lock Lever Setting] (Nastavení páčky zajištění) v menu uživatelských nastavení [Custom] ([Operation]). (→ 341)

- Tlačítka kurzoru
- Tlačítko [MENU/SET]
- Joystick
- Dotykový displej
- Přední otočný ovladač
- Zadní otočný ovladač
- Otočný ovladač
- Tlačítko [DISP.]

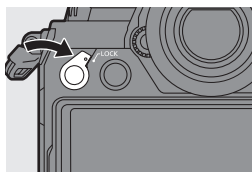

Nastavení zobrazení

Nastavení hledáčku

❖ Dioptrická korekce hledáčku

Otáčejte ovladačem dioptrické korekce při pohledu přes hledáček.

- Upravujte ovladač, dokud nevidíte znaky jasně.

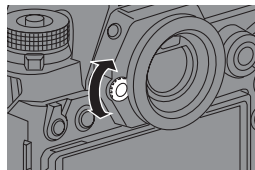

❖ Přepínání zvětšení zobrazení v hledáčku

Stiskněte tlačítko [V.MODE].

- Zvětšení zobrazení v hledáčku je možné přepínat mezi 3 úrovněmi.

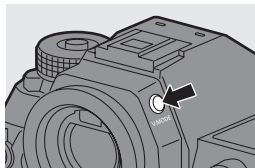

Přepínání mezi displejem a hledáčkem

V počátečních nastaveních je nastaveno automatické přepínání mezi hledáčkem/displejem. Při pohledu přes hledáček, se spustí snímač přiblížení oka a fotoaparát přepne ze zobrazení na displeji na zobrazení v hledáčku. Pomocí tlačítka [LVF] můžete přepnout na zobrazení v hledáčku nebo na displeji.

Stiskněte tlačítko [LVF] **(A)**.

(B) Snímač přiblížení oka

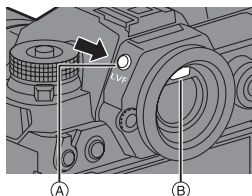

**Automatické přepínání
mezi hledáčkem/
displejem**

Zobrazení v hledáčku

Zobrazení na displeji

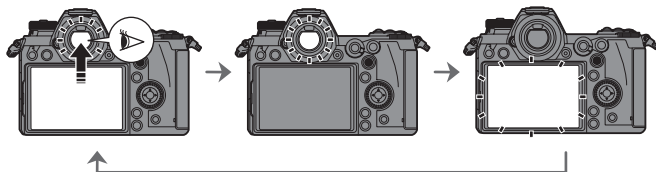

- Snímač přiblížení oka nemusí fungovat správně v důsledku tvaru brýlí, způsobu držení fotoaparátu nebo jasného světla kolem okuláru.
- Fotoaparát automaticky nepřepne mezi zobrazením v hledáčku a na displeji během přehrávání videozáznamu.
- Když je displej otevřený, snímač přiblížení oka nebude fungovat.



- Pokud chcete zaostřit při pohledu přes hledáček:
[Nastavení] ⇒ [AF] ⇒ [Eye Sensor AF] (Automatické zaostřování snímačem přiblížení oka) (→ 339)
- Citlivost snímače přiblížení oka je možné změnit:
[Nastavení] ⇒ [Eye Sensor] (Snímač přiblížení oka) (→ 360)

Přepínání zobrazených informací

Informace o snímání (ikony) v okně snímání a v okně prohlížení je možné skrýt. Displej na zadní straně fotoaparátu je možné nastavit na zobrazování jen informací o snímání nebo ho lze vypnout.

Stiskněte tlačítko [DISP.].

- Zobrazení informací se přepne.

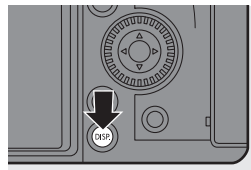

❖ Okno snímání

Displej

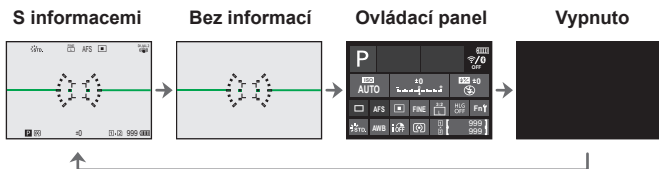

Hledáček

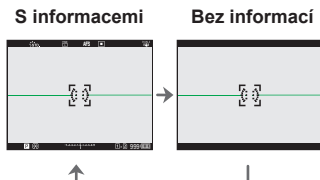







- Stisknutím tlačítka  přepínáte mezi zobrazením / skrytím snímače náklonu. Použití ho lze také pomocí [Level Gauge] (Snímač naklonění). (→ 346).





Použití ovládacího panelu

Dotekem položek na ovládacím panelu můžete změnit jejich nastavení přímo.

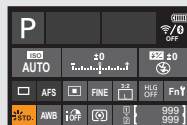
Změnit se dají také pomocí následujících kroků:

- 1 Stisknutím jednoho z tlačítek kurzoru aktivujete volbu položek.
 - Zvolené položky budou zobrazeny žlutou barvou.
- 2 Otočením  nebo  zvolte položku.
 - Volbu můžete také provést stisknutím  .
- 3 Otočením  změníte hodnoty nastavení.



- Typy zobrazení oken na displeji je možné omezit:  ⇒  ⇒ [Show/Hide Monitor Layout] (Zobrazit/Skrýt rozmístění na displeji) (→ 352)
- Zobrazení je možné změnit tak, aby se náhled a informace nepřekrývaly:  ⇒  ⇒ [LVF/Monitor Disp. Set] (Nastavení zobrazování informací v hledáčku /na displeji) (→ 350)

❖ Okno prohlížení

S informacemi

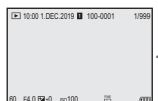

Zobrazení
podrobných
informací^{*1}

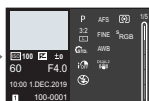

S informacemi

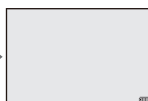

Zobrazení bez
blikajících
přeexponovaných
míst^{*2}



*1 Tlačítka   přepínáte mezi následujícími režimy zobrazení.

- Zobrazení podrobných informací
- Zobrazení histogramu
- Zobrazení stylu fotografie
- Zobrazení vyvážení bílé
- Zobrazení informací o objektivu



*2 Jde o okno bez zobrazení blikajících přeexponovaných míst, která se zobrazí tehdy, když je položka [Blinking Highlights] (Blikající přeexponovaná místa) v menu uživatelských nastavení [Custom] ([Monitor / Display]) nastavená na [ON] (Zap.). V jiných, než je toto okno, budou přeexponovaná místa blikat. (→ 352)

Zapnutí podsvícení stavového LCD displeje

Stiskněte tlačítko [☉].

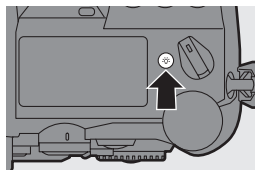
- Zapne se podsvícení.
- Pokud je fotoaparát bez jakékoliv obsluhy v průběhu přibližně 5 sekund, podsvícení zhasne.
- V počátečních nastaveních, bude tlačítko osvětlení také svítit.
- Pokud opět stisknete tlačítko [☉] nebo zcela zatlačíte spoušť, podsvícení zhasne.
- Podsvícení stavového LCD displeje a tlačítko osvětlení se nerozsvítí, pokud používáte následující funkce:
 - Při snímání videozáznamu/v režimu [6K/4K PHOTO] (Snímky v rozlišení 6K/4K)/[Post-Focus] (Následné ostření)
 - Při sekvenčním snímání
 - Při prohlížení
 - Při používání menu
 - V menu rychlých nastavení



- Způsob podsvícení stavového LCD displeje je možné změnit:
 →  → [Status-LCD] (Stavový LCD displej) (→ 360)

Menu rychlých nastavení

Toto menu umožňuje rychle nastavit funkce, které jsou často používány v průběhu snímání, aniž byste museli vyvolat okno menu. Můžete také změnit způsob zobrazení menu rychlých nastavení a položky k zobrazení.

1 Zobrazte menu rychlých nastavení.

- Stiskněte tlačítko [Q].

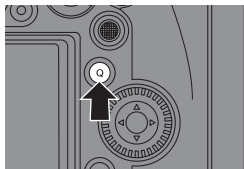

2 Zvolte položku menu.

- Stiskněte tlačítka ▲▼◀▶.
- Trasy na diagonále je možné zvolit také pomocí joysticku.
- Volbu je také možné provést otáčením ovladače.
- Volbu je také možné provést dotykem položky v menu.



3 Zvolte položku na nastavení.

- Otáčejte ovladač ☀️ nebo 🌧️.
- Volbu je také možné provést dotykem položky na nastavení.

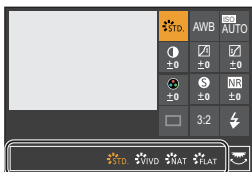

4 Zavřete menu rychlých nastavení.

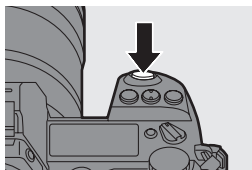

- Stiskněte spoušť do poloviny.
- Menu můžete také zavřít stisknutím tlačítka [Q].





- Některé položky nelze nastavit v závislosti na režimu snímání nebo nastavení fotoaparátu.



- Menu rychlých nastavení je možné si přizpůsobit:
[] → [] → [Q.MENU Settings] (Nastavení menu rychlých nastavení) (→ 299)

Způsoby používání menu

V tomto fotoaparátu se menu používá k nastavení široké škály funkcí a provádění úprav fotoaparátu.

Menu lze použít různými způsoby včetně použití kurzorů, joysticku, otočných ovladačů a dotyku.

Konfigurace a provozních částí menu

Menu je možné ovládat pomocí tlačítek ◀▶ pro pohyb mezi okny menu. pomocí níže uvedených provozních částí ovládejte hlavní záložku, vedlejší záložku a položky menu, aniž byste se museli posouvat na příslušné úrovni menu.

- Menu můžete také ovládat dotykem ikon na hlavní záložce a vedlejší záložce, položek menu a položek nastavení.

- (A) Hlavní záložka (Tlačítko [Q])
- (B) Vedlejší záložka (☀️)
- (C) Položka menu (☀️)
- (D) Nastavení položky

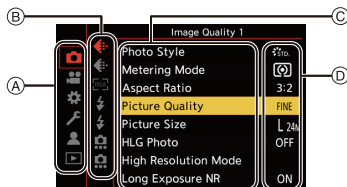

1 Zobrazte menu.

- Stiskněte tlačítko .

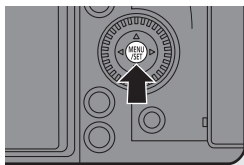



2 Zvolte hlavní záložku.

- Tlačítky ▲▼ zvolte hlavní záložku a stiskněte tlačítko ▶.
- Stejný krok můžete provést otáčením ovladače , čímž zvolíte hlavní záložku a následným stisknutím tlačítka nebo .





3 Zvolte vedlejší záložku.

- Tlačítka ▲▼ zvolte vedlejší záložku a stiskněte tlačítko ►.
- Stejný krok můžete provést otáčením ovladače , čímž zvolíte vedlejší záložku a následným stisknutím tlačítka  nebo .







4 Zvolte položku menu.

- Tlačítka ▲▼ zvolte položku menu a potom stiskněte tlačítko ►.
- Stejný krok můžete provést otáčením ovladače , čímž zvolíte položku menu a následným stisknutím tlačítka  nebo .



5 Zvolte nastavení položky a následně potvrďte svou volbu.

- Tlačítka ▲▼ zvolte nastavení položky a stiskněte tlačítko  nebo .
- Stejný krok můžete provést otáčením ovladače , čímž zvolíte nastavení položky a následným stisknutím tlačítka  nebo .



- Zobrazení a způsob volby se liší v závislosti na nastavení položky.

6 Zavřete menu.

- Stiskněte spoušť do poloviny.
- Menu můžete také zavřít několikašobným stisknutím tlačítka [↵].



➔ • Podrobnější informace o položkách menu, viz Průvodce menu. (→ 310)

❖ Zobrazení podrobnějších informací o položkách menu a jejich nastaveních

Pokud stisknete tlačítko [DISP.] během volby položky menu nebo nastavení položky, na displeji se zobrazí podrobnější popis dané položky.

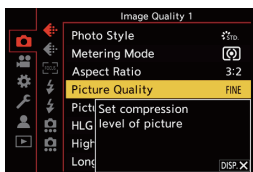

❖ Šedé položky menu

Ty položky menu, které nelze nastavit, budou zobrazeny šedě.

Pokud stisknete tlačítko  nebo  během volby šedé položky menu, zobrazí se příčina, proč ji nelze nastavit.

- Příčina, proč nelze položku menu nastavit, se nemusí zobrazit v závislosti na poloze menu.

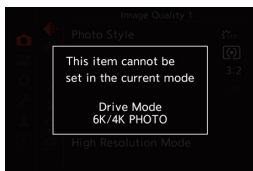

[Reset] (Obnovení původních nastavení)

Pomocí této funkce můžete obnovit následující původní nastavení:

- Nastavení snímání
- Nastavení sítě (nastavení [Wi-Fi Setup] (Nastavení Wi-Fi) a [Bluetooth])
- Nastavení a uživatelská nastavení (jiná než [Wi-Fi Setup] (Nastavení Wi-Fi) a [Bluetooth])

 ⇒  ⇒  ⇒ Zvolte [Reset] (obnovení původních nastavení)



- Při obnovení původních nastavení a uživatelských nastavení, se obnoví i původní nastavení následujících funkcí:
 - Nastavení [Rotate Disp.] (Otočení zobrazení), [Picture Sort] (Třídění snímků), [Magnify from AF Point] (Přiblížení od bodu automatického zaostřování), [HLG View Assist (Monitor)] (Pomocný indikátor zobrazení HLG (Displej)) a [Delete Confirmation] (potvrzení vymazání) v menu prohlížení [Playback]
 - Nastavení čísla adresáře a hodin zůstanou nezměněny.



- Seznam počátečních nastavení (→ 493)

4. Jednoduché snímání

Inteligentní automatický režim

iA P A S M



Režim [iA] (Inteligentní automatický režim) dokáže zaznamenávat snímky pomocí nastavení, která automaticky zvolí fotoaparát. Fotoaparát rozezná scénu tak, aby automaticky nastavil optimální nastavení snímání v souladu se snímaným objektem a podmínkami snímání.

1 Nastavte otočný ovladač režimů na [iA].

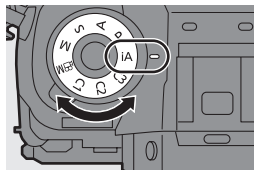

2 Fotoaparát namířte na snímání objekt.

- Když fotoaparát rozezná optimální scénu, změní se ikona příslušné scény. (Automatické rozeznání typu scény)



3 Upravte zaostření.

- Stiskněte spoušť do poloviny.
- Když je objekt zaostřen, rozsvítí se indikátor zaostření. (Pokud objekt není zaostřen, indikátor bude blikat.)

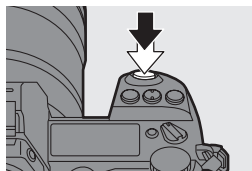

-  v režimu automatického zaostřování funguje a oblast automatického zaostřování je zobrazena v souladu s lidmi nebo zvířaty.

4 Spusťte snímání.

- Stiskněte spoušť úplně.

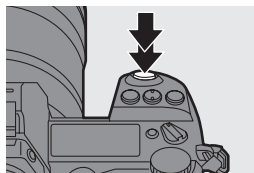

- Kompenzace protisvětla funguje automaticky, aby nedošlo k zobrazení tmavých objektů při podsvícení.

❖ Typy automatického rozeznání scény

Scény rozeznané při snímání statických záběrů

Scény rozeznané při snímání videozáznamů



i-Portrait & Animal
(Inteligentní režim
Portrét a Zvíře)



i-Portrait
(Inteligentní režim
Portrét)*1



i-Scenery
(Inteligentní režim
Scénérie)



i-Macro (Inteligentní
režim Makro)



i-Night Portrait
(Inteligentní režim
Noční portrét)*2



i-Night Scenery
(Inteligentní režim
Noční scénérie)



i-Food (Inteligentní
režim Jídlo)



i-Sunset (Inteligentní
režim Západ slunce)



i-Low Light (Inteligentní
režim Nedostatečné
osvětlení)



iA (Inteligentní
automatický režim)

*1 Rozezná se při zrušení rozeznání zvířete.

*2 Rozezná se při používání externího blesku.

4. Jednoduché snímání







- Pokud žádný z režimů snímání scén není vhodný, aktivuje se režim [iA] (standardní nastavení).
- V závislosti na podmínkách snímání, se mohou zvolit pro stejný objekt různé typy scén.

❖ Režim automatického zaostřování

Změna režimu automatického zaostřování.

- Po každém stisknutí tlačítka  se změní režim automatického zaostřování.



 [[Face/Eye/ Body/Animal Detect.] (Rozeznání obličejů/očí/ Těla/Zvířete)]	<p>Fotoaparát automaticky rozezná obličej, oči a tělo osoby (celé tělo nebo horní polovinu těla) a tělo zvířat a nastaví zaostření.</p> <ul style="list-style-type: none">• Každé stisknutí tlačítka  přepne zaostření na osobu, zvíře nebo oko. Přepínání nelze provést dotykem.• Rozeznání zvířete zachová aktivaci/deaktivaci nastavení zvoleného během jiného režimu, než je [iA].	
 [[Tracking] (Aretace zaostření na pohybující se objekt)]	<p>Když je režim zaostřování nastaven na [AFC], oblast autofokusu bude sledovat pohyb objektu a udržovat zaostření. Namiřte oblast automatického zaostřování na objekt a poté stiskněte a podržte spoušť do poloviny.</p> <ul style="list-style-type: none">• Fotoaparát bude sledovat objekt, pokud je spoušť stisknuta do poloviny nebo úplně.	



- Podrobnější informace o režimech automatického zaostřování naleznete na straně 106 a 109.

❖ Blesk

Při fotografování s použitím blesku, se fotoaparát přepne do příslušného režimu blesku pro podmínky snímání.

Při synchronizaci s pomalou uzávěrkou (, ) buďte opatrní, pokud jde o ořesy fotoaparátu, protože expoziční čas bude pomalý.



- Při volbě  nebo  bude fungovat tlumení efektu červených očí.



- Podrobnější informace o externích blescích naleznete na straně 223.

Snímání s použitím dotykové funkce

Dotyková spoušť



Tato funkce zaostří na oblast, které se dotknete a následně se zaznamená snímek.



- V počátečních nastaveních, se nezobrazí záložka dotykového ovládání. Nastavte [Touch Tab] (Záložka dotykového ovládání) na [ON] (Zap.) v [Touch Settings] (Nastavení dotykového ovládání). (→ 340)

1 Dotkněte se tlačítka .

2 Dotkněte se tlačítka .

- Ikona se změní na , což znamená, že je možné snímání pomocí funkce dotykové spouště.



3 Dotkněte se objektu, na který chcete zaostřit.

- Spustí se automatické zaostřování a zaznamená se snímek.



❖ Zrušení funkce dotykové spouště

Dotkněte se tlačítka .

- Ikona se změní na .



- Pokud nastavení zaostřování selže, v oblasti automatického zaostřování se zobrazí červená.

Dotyková automatická expozice



Můžete jednoduše optimalizovat jas pro místo, kterého se dotknete. Když se obličej snímané osoby jeví jako nedostatečně osvětlený, můžete obrazovku zesvětlit podle jasů obličeje.



- V počátečních nastaveních, se nezobrazí záložka dotykového ovládání. Nastavte [Touch Tab] (Záložka dotykového ovládání) na [ON] (Zap.) v [Touch Settings] (Nastavení dotykového ovládání). (→ 340)

1 Dotkněte se tlačítka .

2 Dotkněte se tlačítka .

- Zobrazí se okno nastavení dotykové automatické expozice.



3 Dotkněte se objektu, pro který chcete optimalizovat jas.

- Dotykem [Reset] (Obnovit původní nastavení) vrátíte místo optimalizace jasů zpět do středu displeje.

4 Dotkněte se [Set] (Nastavit).





❖ Zrušení funkce dotykové automatické expozice

Dotkněte se tlačítka .



- Můžete také upravit zaostření a jas místa, kterého se dotknete. (V dané chvíli není k dispozici dotyková automatická expozice):

 ⇒  ⇒ [Touch Settings] (Nastavení dotykového ovládání) ⇒ [Touch AF] (Dotykové automatické zaostřování) ⇒ [AF+AE] (Automatické zaostřování + Automatická expozice) (→ 120)

5. Snímání záběrů

[Aspect Ratio] (Poměr stran)

iA P A S M 



V této položce můžete nastavit poměr stran snímku.



 →  →  → Zvolte [Aspect Ratio] (Poměr stran)

[4:3]	Poměr stran televizoru s poměrem stran obrazovky 4:3
[3:2]	Poměr stran standardního filmu v klasickém fotoaparátu
[16:9]	Poměr stran televizoru s poměrem stran obrazovky 16:9
[1:1]	Čtvercový poměr stran
[65:24]	Panoramatický poměr stran
[2:1]	



- Poměr stran [16:9] a [1:1] není k dispozici při používání následujících funkcí:
 - Při záznamu snímků v rozlišení 6K
 - Při snímání pomocí funkce [Post-Focus] (Následné ostření) (pouze při nastavení [6K 18M])
- Poměr [65:24] a [2:1] není k dispozici při používání následujících funkcí:
 - V režimu [iA] (Inteligentní automatický režim)
 - Při záznamu snímků v sekvenčním snímání
 - Při snímání pomocí funkce [6K/4K PHOTO] (Snímek v rozlišení 6K/4K)/[Post-Focus] (Následné ostření)
 - Při snímání pomocí funkce [Time Lapse Shot] (Časosběrné snímání)
 - Při snímání pomocí funkce [Stop Motion Animation] (Animace pomocí postupného přemísťování snímaného objektu)
 - Při snímání pomocí funkce [HLG Photo] (Snímek v rozlišení HLG)
 - Při snímání pomocí funkce [High Resolution Mode] (Režim vysokého rozlišení)
 - Při snímání pomocí funkce [Filter Settings] (Nastavení filtru)
 - Při snímání pomocí funkce [Multiple Exposure] (Vicenásobná expozice)
- Při používání APS-C objektivu, není poměr stran [65:24]/[2:1] k dispozici.



- Funkce můžete zaregistrovat pod funkční tlačítka:
 →  → [Fn Button Set] (Nastavení funkčního tlačítka) → [Setting in REC mode] (Nastavení v režimu snímání) → [Aspect Ratio] (Poměr stran) (→ 285)

[Picture Size] (Rozlišení)



V této položce můžete nastavit počet obrazových bodů na snímku. Rozlišení snímku se mění v závislosti na nastavení [Aspect Ratio] (Poměr stran) nebo použitého objektivu.

V případě použití objektivu APS-C, se oblast snímání přepne na oblast pro APS-C, čímž se zúží zorný úhel.

→ → → Zvolte [Picture Size] (Rozlišení)



[Aspect Ratio] (Poměr stran)	Rozlišení			
	Při použití širokorozsahového objektivu		Při použití objektivu APS-C	
[4:3]	[L] (41.5M)	7440x5584	[L] (18M)	4880x3664
	[M] (21M)	5296x3968	[M] (9M)	3472x2608
	[S] (10.5M)	3792x2848	[S] (4.5M)	2480x1856
[3:2]	[L] (46.5M)	8368x5584	[L] (20M)	5504x3664
	[M] (23.5M)	5952x3968	[M] (10M)	3920x2608
	[S] (12M)	4272x2848	[S] (5M)	2784x1856
[16:9]	[L] (39.5M)	8368x4712	[L] (17M)	5504x3096
	[M] (20M)	5952x3352	[M] (8M)	3840x2160
	[S] (10M)	4272x2400	[S] (2M)	1920x1080
[1:1]	[L] (31M)	5584x5584	[L] (13.5M)	3664x3664
	[M] (15.5M)	3968x3968	[M] (7M)	2608x2608
	[S] (8M)	2848x2848	[S] (3.5M)	1856x1856
[65:24]	[L] (26M)	8368x3088		–
[2:1]	[L] (35M)	8368x4184		–

- Když je nastavena funkce [Ex. Tele Conv.] (Extra telekonverze), rozlišení [M] a [S] jsou zobrazeny s indikátorem .



- Možnost [Picture Size] (Rozlišení) není k dispozici při použití následujících funkcí:
 - Při snímání pomocí funkce [6K/4K PHOTO] (Snímek v rozlišení 6K/4K)/[Post-Focus] (Následné ostření)
 - Při snímání pomocí funkce [RAW] ([Picture Quality] (Kvalita snímku))
 - Při snímání pomocí funkce [High Resolution Mode] (Režim vysokého rozlišení)
 - Při snímání pomocí funkce [Multiple Exposure] (Vícenásobná expozice)



- Funkce můžete zaregistrovat pod funkční tlačítka:
 - [] ⇒ [] ⇒ [Fn Button Set] (Nastavení funkčního tlačítka) ⇒ [Setting in REC mode] (Nastavení v režimu snímání) ⇒ [Picture Size] (Rozlišení) (→ 285)

[Picture Quality] (Kvalita snímku)



Nastavení míry komprese, která se použije při ukládání snímků.

⇒ ⇒ ⇒ Zvolte [Picture Quality] (Kvalita snímku)

Nastavení	Formát souborů	Popis nastavení
[FINE]	JPEG	Snímek ve formátu JPEG, při níž byl důraz kladen na kvalitu obrazu.
[STD.]		Snímek ve formátu JPEG ve standardní kvalitě. Toto nastavení je praktické, pokud chcete zvětšit počet snímků bez změny počtu obrazových bodů.
[RAW+FINE]	RAW+JPEG	Umožňuje současné zaznamenání snímku ve formátu RAW a snímku ve formátu JPEG ([FINE] nebo [STD.]).
[RAW+STD.]		
[RAW]	RAW	Umožňuje zaznamenat jen snímky ve formátu RAW.

**Informace o formátu RAW**

Formát RAW představuje původní formát dat, které nebyly obrazově zpracovány fotoaparátem.

Na prohlížení a úpravy snímků ve formátu RAW je potřebný specializovaný software.

- Snímky ve formátu RAW můžete zpracovat pomocí fotoaparátu. (→ 278)
- Pomocí softwaru „SILKYPIX Developer Studio“ vyvinuté společností Ichikawa Soft Laboratory) můžete provádět vývoj a úpravy snímků ve formátu RAW na počítači. (→ 437)
- Snímky zaznamenané ve formátu [RAW] nelze během prohlížení zobrazit zvětšené na maximální zvětšení.
Zaznamenejte snímky ve formátu [RAW+FINE] nebo [RAW+STD.] pokud chcete kontrolovat jejich zaostření na fotoaparátu po jejich snímání.



- Snímky ve formátu RAW jsou vždy pořízené v rozlišení [L] poměru stran [3:2].
- Když ve fotoaparátu vymažete snímek zaznamenaný s pomocí [RAW+FINE] nebo [RAW+STD.], současně se vymažou snímky ve formátu RAW i JPEG.
- Možnost [Picture Quality] (Kvalita snímku) není k dispozici při použití následujících funkcí:
 - Při snímání pomocí funkce [6K/4K PHOTO] (Snímek v rozlišení 6K/4K)/[Post-Focus] (Následné ostření)
 - Při snímání pomocí funkce [High Resolution Mode] (Režim vysokého rozlišení)
 - Při snímání pomocí funkce [Multiple Exposure] (Vícenásobná expozice)





- Funkce můžete zaregistrovat pod funkční tlačítka:

⇒ ⇒ [Fn Button Set] (Nastavení funkčního tlačítka) ⇒ [Setting in REC mode] (Nastavení v režimu snímání) ⇒ [Picture Quality] (Kvalita snímku) (→ 285)

[Double Card Slot Function] (Funkce dvojitého prostoru pro kartu)

Můžete nastavit způsob, jakým bude probíhat záznam na karty v prostoru 1 a 2.

 ⇒  ⇒  ⇒ Zvolte [Double Card Slot Function] (Funkce dvojitého prostoru pro kartu)

[Recording Method] (Způsob snímání)	 [Relay Rec] (Postupné snímání)	Volba prioritního prostoru pro kartu pro snímání. [Destination Card Slot] (Cílový prostor pro kartu): [1 → 2]/[2 → 1] Přenesení snímání na kartu ve druhém prostoru pro kartu poté, co dojde volný prostor na první kartě.
	 [Backup Rec] (Záloha snímání)	Zaznamenání stejných snímků na obě karty současně.
	 [Allocation Rec] (Snímání s přiřazením)	Umožní vám určit prostor pro kartu, který chcete použít pro záznam různých obrazových formátů. [JPEG/HLG Photo Destn.] (Cílové místo pro snímek ve formátu JPEG/HLG)/[RAW Destination] (Cílové místo pro snímek ve formátu RAW)/[6K/4K Photo Destination] (Cílové místo pro snímek v rozlišení 6K/4K)/ [Video Destination] (Cílové místo pro videozáznam)





- Funkce dvojitého prostoru pro kartu není k dispozici pro videozáznamy ve formátu AVCHD, protože nemohou být nasnímány do prostoru pro kartu 1 (XQD karta).

Poznámky k funkci zálohy snímání

- Doporučujeme používat karty se stejnou rychlostní třídou a stejnou kapacitou.
- Při používání následujících kombinací karet, snímání videozáznamu, snímků v rozlišení 6K/4K a při snímání pomocí funkce [Post-Focus] (Následné ostření), nejsou k dispozici:
 - Paměťová SDXC karta a XQD karta s kapacitou 32 GB nebo méně
 - Paměťová SD karta nebo paměťová SDHC karta a XQD karta s kapacitou více než 32 GB



- Přepínání karty [Destination Card Slot] (Cílový prostor pro kartu) můžete zaregistrovat pod funkční tlačítka:
 ⇒  ⇒ [Fn Button Set] (Nastavení funkčního tlačítka) ⇒ [Setting in REC mode] (Nastavení v režimu snímání) ⇒ [Destination Card Slot] (Cílový prostor pro kartu) (→ 285)

[Folder / File Settings] (Nastavení adresáře/souboru)

Nastavte názvů adresářů a souborů pro ukládání snímků.

Název adresáře		Název souboru	
100ABCDE 		PABC0001.JPG 	
1	Číslo adresáře (3 číslice, 100 až 999)	3	Barevný prostor ([P]: sRGB, [_]: AdobeRGB)
2	5místný uživatelem definovaný segment	4	3místný uživatelem definovaný segment
		5	Číslo souboru (4 číslice, 0001 až 9999)
		6	Přípona souboru

→ → ⇒ Zvolte [Folder / File Settings] (Nastavení adresáře/souboru)

[Select Folder] (Zvolit adresář)*	Určí adresář, do kterého se budou snímky ukládat. • Název adresáře je uveden společně s počtem souborů, které lze uložit.	
[Create a New Folder] (Vytvořit nový adresář)	Vytvoří se nový adresář se zvýšeným číslem adresáře. • Pokud na kartě nejsou žádné zaznamenané adresáře, zobrazí se okno pro vynulování čísla adresáře.	
	[OK]	Zvyšuje číslo adresáře bez změny 5místného uživatelem definovaného segmentu (bod 2 výše).
	[Change] (Změnit)	Změní 5místný uživatelem definovaný segment (bod 2 výše). Také zvyšuje číslo adresáře.
[File Name Setting] (Nastavení názvu souboru)	[Folder Number Link] (Propojení čísla adresáře)	Používá 3místný uživatelem definovaný segment (bod 4 výše) na nastavení čísla adresáře (bod 1 výše).
	[User Setting] (Uživatelské nastavení)	Změní 3místný uživatelem definovaný segment (bod 4 výše).

- * Pokud je funkce [Double Slot Function] (Funkce dvojitěho prostoru pro kartu) nastavena na [Allocation Rec] (Snímání s přiřazením), zobrazí se možnost [Select Folder (Slot 1(XQD))] (Zvolit adresář (Prostor pro kartu 1(XQD))) a [Select Folder (Slot 2(SD))] (Prostor pro kartu 2(SD)).
- Řiďte se kroky na straně 376 při zobrazení okna zadávání znaků.
Dostupné znaky: písmena (velké znaky), čísla a [_]



- Každý adresář může uložit až 1000 souborů.
- Čísla souborů jsou přiřazena postupně od 0001 do 9999 v pořadí snímání. Pokud změníte adresář úložiště, bude přiděleno další číslo od posledního čísla souboru.
- V následujících případech se automaticky vytvoří nový adresář se zvýšeným číslem adresáře při uložení dalšího souboru:
 - Aktuální adresář obsahuje 1000 souborů.
 - Aktuální adresář obsahuje soubor s číslem souboru „9999“.
- Nové adresáře nelze vytvořit, pokud jsou k dispozici adresáře očíslované od 100 až do 999.

V tomto případě, doporučujeme ukládat své údaje do počítače nebo podobného zařízení a formátovat kartu.

- Možnost [Select Folder] (Zvolit adresář) není k dispozici při použití funkce [Backup Rec] (Záloha snímání) v [Double Card Slot Function] (Funkce dvojitého prostoru pro kartu).

[File Number Reset] (Obnovení číslování souborů)

Vynulování čísla následujícího snímání na 0001.



⇒ Zvolte [File Number Reset] (Obnovení číslování souborů)

Nastavení: [Card Slot 1(XQD)] (Prostor pro kartu 1(XQD))/[Card Slot 2(SD)] (Prostor pro kartu 2(SD))



- Po provedení snímání po obnovení této položky se číslo adresáře aktualizuje a číslo souboru začne od 0001.
- Adresáři může být přiřazeno číslo od 100 do 999.
Když číslo adresáře dosáhne 999, číslo souboru nelze vynulovat. Doporučujeme uložit data do počítače nebo na jiné záznamové médium a paměťovou kartu naformátovat.
- **Pokud chcete obnovit číslování adresářů od hodnoty 100:**
 - ❶ Pokud chcete formátovat kartu, proveďte [Card Format] (Formátovat kartu).
 - ❷ Pokud chcete vynulovat číslo souboru, proveďte [File Number Reset] (Obnovení číslování souborů).
 - ❸ Zvolte možnost [Yes] (Ano) v okně vynulování čísla adresáře.

6. Zaostření/Zoom

Volba režimu zaostřování



Zvolte způsob zaostřování (režim zaostření) v souladu s pohybem snímaného objektu.

Nastavte přepínač režimu zaostření.

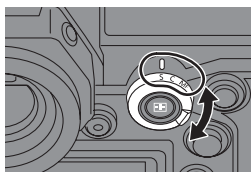

[S] ([AFS] (Jednorázové automatické zaostření))	Toto je vhodné pro snímání statických objektů. Během stisknutí spouště do poloviny, zůstane zachován jediný bod zaostření. Během stisknutí spouště do poloviny bude zaostření pevně nastaveno.
[C] ([AFC] (Nepřetržitě automatické zaostřování))	Toto je vhodné pro snímání pohybujících se objektů. Během stisknutí spouště do poloviny, zůstane zaostření trvale nastaveno tak, aby odpovídalo pohybu objektu. <ul style="list-style-type: none">• Toto nastavení předvídá pohyb objektu se zachováním zaostření. (Předvídání pohybu)
[MF] (Manuální zaostřování)	Manuální zaostřování. Použijte tuto volbu, pokud chcete zajistit zaostření nebo se chcete vyhnout aktivaci automatického zaostřování. (→ 124)



- [AFC] funguje stejným způsobem jako [AFS] v následujících situacích:
 - V režimu [M]
 - Při nedostatečném osvětlení
- Pokud jsou používány následující funkce, [AFC] se přepne na [AFS]:
 - [65:24]/[2:1] ([Aspect Ratio] (Poměr stran))
 - [High Resolution Mode] (Režim vysokého rozlišení)
- Při používání režimu [High Speed Video] (Vysokorychlostní videozáznam), se [AFS] a [AFC] změní na [MF].
- Tato funkce není k dispozici při snímání pomocí funkce následného ostření.

Použití automatického zaostřování

iA P A S M 



Zkratka AF označuje automatické zaostřování.





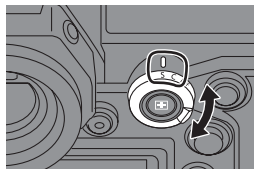

Zvolte režim zaostřování a režim automatického zaostřování, který je vhodný pro snímání objekt a scény.

1 Nastavte režim zaostřování na [S] nebo [C].

- Nastavte přepínač režimu zaostřování. (→ 98)



2 Zvolte režim automatického zaostřování.

- Stisknutím tlačítka  zobrazte okno volby režimu automatického zaostřování a nastavte ho pomocí  nebo . (→ 105) 
- V režimu [iA], budete každým stisknutím tlačítka  přepínat mezi  a . (→ 86)



3 Stiskněte spoušť do poloviny.

- Aktivuje se režim automatického zaostřování.
- Pokud je komplikované zachovat zaostření na snímání objekt během videozáznamu pomocí funkce [AFC] (Nepřetržité automatické zaostřování), opět stiskněte spoušť do poloviny na opětovné nastavení zaostření.

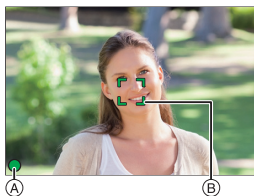

	Zaostření	
	Když je objekt zaostřený	Když objekt není zaostřený
Ikona zaostření (A)	Svítlí	Bliká
Oblast automatického zaostřování (B)	Zelená	Červená
Akustický signál automatického zaostřování	Zazní dvakrát	—

Automatické zaostřování při nedostatečném osvětlení

- V tmavém prostředí, se automaticky spustí automatické zaostřování při nedostatečném osvětlení a ikona zaostření se zobrazí jako .
- Zaostřování může trvat déle než obvykle.

Automatické zaostřování při hvězdné obloze

- Pokud fotoaparát rozezná hvězdy na noční obloze po zaznamenání automatického zaostřování při nedostatečném osvětlení, aktivujete se automatické zaostření při hvězdné obloze.
Po provedení zaostření se zobrazí ikona zaostření  a oblast automatického zaostření se zobrazí v zaostřené oblasti.
- Automatické zaostřování při hvězdné obloze nemůže provést detekování na okrajích displeje.

❖ Tlačítko [AF ON] (Zapnutí automatického zaostřování)

Automatické zaostřování můžete aktivovat také stisknutím tlačítka [AF ON].

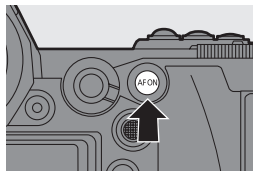

Objekty a podmínky snímání, které znemožňují zaostření v režimu automatického zaostřování

- Rychle se pohybující objekty
- Extrémně jasné objekty
- Objekty bez kontrastu
- Objekty snímané přes okna
- Objekty v blízkosti lesklých objektů
- Objekty na příliš tmavých místech
- Při snímání objektů nacházejících se daleko i blízko



- Při snímání s funkcí [AFC], po změně nastavení zoomu z polohy širokoúhlového záběru do polohy teleskopického záběru nebo po náhlém namíření fotoaparátu ze vzdáleného na blízký objekt může chvíli trvat, než fotoaparát zaostří na snímávaný objekt.
- Pokud používáte zoom po dosažení zaostření, zaostření může být nesprávné. V takovém případě upravte zaostření.



- Hlasitost a zvuk akustického signálu automatického zaostřování je možné změnit: [AF ON] ⇒ [AF Beep] ⇒ [Beep] (Akustický signál) ⇒ [AF Beep Volume] (Hlasitost akustického signálu automatického zaostřování)/[AF Beep Tone] (Zvuk akustického signálu automatického zaostřování) (→ 361)



❖ Zvětšení oblasti automatického zaostřování ([AF-Point Scope])

Toto zvětšuje polohu zaostření, pokud je režim automatického zaostřování nastaven na [AF-Point Scope], [AF-Point Scope], [AF-Point Scope] nebo [AF-Point Scope]. (V ostatních režimech automatického zaostřování se zvětšuje střed displeje.)

Tímto se zvětšuje objekt, což umožňuje kontrolovat zaostření a pozorovat zvětšený objekt jako u teleobjektív.

- Použijte funkční tlačítko zaregistrované s [AF-Point Scope] (Bodový rozsah automatického zaostřování). V počátečním nastavení, je zaregistrováno tlačítko [Fn1].
Informace o funkčních tlačítkách naleznete na straně 286.

V okně snímání, stiskněte a podržte tlačítko [Fn1].

- Během stlačení a podržení tlačítka [Fn1], bude část displeje zobrazena zvětšeně.
- Když je zobrazení zvětšené, stisknutím spouště do poloviny znovu získáte zaostření v malé středové oblasti automatického zaostřování.
- Když je zobrazení zvětšené, otočením  nebo  upravíte zvětšení. Použijte  na podrobnější úpravy.

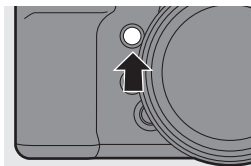

- Pokud teplota fotoaparátu stoupne v některé z následujících situací, může se zobrazit  a nemusí být možné použít přiblížení automatického zaostřování. Počkejte až fotoaparát vychladne.
 - V průběhu nepřetržitého používání přiblížení automatického zaostřování
 - Pokud je teplota okolí příliš vysoká
- Pokud je zobrazení zvětšené, [AFC] se změní na [AFS].
- Pokud budete používat následující funkce, přiblížení automatického zaostřování není možné použít:
 - Při snímání videozáznamu/snímání pomocí funkce [6K/4K PHOTO] (Snímek v rozlišení 6K/4K)/snímání pomocí funkce [Post-Focus] (Následné ostření)
 - Při snímání pomocí funkce [65:24]/[2:1] ([Aspect Ratio] (Poměr stran))
 - Při snímání pomocí funkce [Miniature Effect] (Efekt miniatury) ([Filter Settings] (Nastavení filtru))
 - Při snímání pomocí funkce [Multiple Exposure] (Vícenásobná expozice)



- Způsob zvětšeného zobrazení je možné změnit:  ⇒ [AF] ⇒ [AF-Point Scope Setting] (Nastavení bodového rozsahu automatického zaostřování) (→ 339)

[AF Custom Setting(Photo)] (Uživatelské nastavení automatického zaostřování (Snímek))



Zvolte funkce automatického zaostřování při snímání pomocí [AFC], které jsou vhodné pro snímání objekt a scénu.

Každou z těchto funkcí je možné si později upravit.

1 Nastavte režim zaostřování na [AFC]. (→ 98)

2 Nastavte [AF Custom Setting(Photo)] (Uživatelské nastavení automatického zaostřování).

- ⇒ ⇒ ⇒ [AF Custom Setting(Photo)] (Uživatelské nastavení automatického zaostřování)

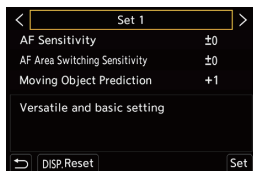

[Set 1] (Nastavení 1)	Jde o základní všeobecné nastavení.
[Set 2] (Nastavení 2)	Jde o nastavení vhodné pro scény, kde se objekt pohybuje pouze v jednom směru při konstantní rychlosti.
[Set 3] (Nastavení 3)	Jde o nastavení vhodné pro scény, kde se objekt pohybuje v náhodných směrech a pravděpodobně se na obraze vyskytnou překážky.
[Set 4] (Nastavení 4)	Jde o nastavení vhodné pro scény, kde se rychlost objektu mění významně.





- Při používání následující funkce není k dispozici [AF Custom Setting(Photo)] (Uživatelské nastavení automatického zaostřování):
 - Při snímání pomocí funkce [6K/4K PHOTO] (Snímek v rozlišení 6K/4K)



- Funkce je možné zaregistrovat pod funkční tlačítka:
 - ⇒ ⇒ [Fn Button Set] (Nastavení funkčních tlačítek) ⇒ [Setting in REC mode] (Nastavení v režimu snímání) ⇒ [AF Custom Setting(Photo)] (Uživatelské nastavení automatického zaostřování) (→ 286)

❖ Úprava uživatelských nastavení automatického zaostřování

- 1 Tlačítka ◀▶ zvolte typ uživatelského nastavení automatického zaostřování.
- 2 Tlačítka ▲▼ zvolte položku a potom stiskněte ◀▶ na jejich úpravu.
 - Stisknutím [DISP.] se vrátíte k počátečnímu nastavení.
- 3 Stiskněte tlačítko  nebo .

[AF Sensitivity] (Citlivost automatického zaostřování)	Nastavuje citlivost sledování pohybu objektů.	
	+	Pokud se vzdálenost k objektu výrazně mění, fotoaparát ihned znovu upraví zaostření. Postupně můžete zaostřit na různé objekty jeden za druhým.
	-	Pokud se vzdálenost k objektu výrazně mění, fotoaparát čeká určitý čas, než provede opětovné zaostření. To umožňuje zabránit zaostření při nechtěné opětovné úpravě, například v případech, pokud se vám přes obraz pohybuje nějaký objekt.
	Nastavuje citlivost přepínání oblasti automatického zaostřování v souladu s pohybem objektu. (Pokud se nacházíte v režimu automatického zaostřování, ve kterém oblast automatického zaostřování využívá zaostřování na 225 oblastí)	
[AF Area Switching Sensitivity] (Přepínání citlivosti automatického zaostřování)	+	Pokud se objekt pohybuje mimo oblast automatického zaostřování, fotoaparát se ihned přepne nebo přesune oblast automatického zaostřování na zajištění zaostření na daný objekt.
	-	Fotoaparát přepíná nebo přesouvá oblast automatického zaostřování postupným tempem. Efekty způsobené jemným pohybem objektu nebo překážkami před fotoaparátem, budou minimalizovány.
[Moving Object Prediction] (Předpoklad pohybu objektu)	Nastavuje úroveň předpokladu pohybu pro změny rychlosti pohybu objektu. • Při větších nastavených hodnotách se fotoaparát snaží zachovat zaostření tím, že reaguje na náhlé pohyby objektu. Fotoaparát se však stává citlivějším na mírné pohyby objektu, takže zaostření může být nestabilní.	
	0	Toto je vhodné pro objekty s minimálními změnami rychlosti.
	+1	Vhodné pro objekty, jejichž rychlost pohybu se mění.
	+2	

Volba režimu automatického zaostřování

iA P A S M



Zvolte způsob zaostřování, který nejlépe vyhovuje poloze a počtu snímaných objektů.

1 Stiskněte tlačítko

- Zobrazí se okno volby automatického zaostřování.

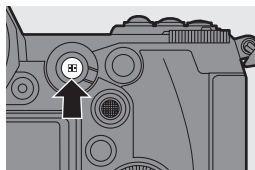

2 Zvolte režim automatického zaostřování.

- Tlačítka zvolte položku a potom stiskněte nebo .



	[Face/Eye/Animal Detect.] (Rozeznání obličejů/ očí/těla/zvířat)	→ 106
	[Tracking] (Aretace zaostření na pohybující se objekt)	→ 109
	[225-Area] (Zaostřování na 225 oblastí)	→ 111
	[Zone (Vert./ Horz.)] (Zóna (Svislá/Vodorovná))	→ 112
	[Zone (Square)] (Zóna (Čtverec))*	→ 112
	[Zone (Oval)] (Zóna (Ovál))	→ 112
	[1-Area+] (Zaostřování na 1 oblast +)	→ 114
	[1-Area] (Zaostřování na 1 oblast)	→ 114
	[Pinpoint] (Bodové zaostřování)	→ 115
	[C1] až [Custom1] (Uživatel 1) až [Custom3] (Uživatel 3)*	→ 117

* Nezobrazí při počátečních nastaveních. V [Show/Hide AF Mode] (Zobrazení/krytí režimu AF), můžete zobrazit položky na zobrazení v okně volby. (→ 338)



- V režimu [Time Lapse Shot] (Časosběrné snímání), není možné použít [AF-ON].
- Pokud je režim zaostřování nastaven na [AFC], není k dispozici [AF-ON].
- Pokud používáte následující funkce, režim automatického zaostřování je pevně nastaven na [AF-ON]:
 - Při snímání pomocí funkce [65:24]/[2:1] ([Aspect Ratio] (Poměr stran))
 - Při snímání pomocí funkce [Miniature Effect] (Efekt miniatury) ([Filter Settings] (Nastavení filtru))
- Režim automatického zaostřování nelze nastavit při používání následného ostření.

[Face/Eye/Body/Animal Detect.] (Rozeznání obličejů/ očí/těla/zvířat)

Fotoaparát automaticky rozeznává obličeje, oči a tělo snímáných osob (celé tělo nebo horní polovinu těla) a nastavuje zaostření.

V počátečních nastaveních bude také fungovat rozeznání zvířat, což umožňuje rozeznat zvířata, jako jsou ptáci, psi (včetně vlků) a kočky (včetně lvů).

Když fotoaparát rozezná obličej osoby (A/B) nebo její tělo, či tělo zvířete (C), zobrazí se oblast automatického zaostřování.

Žlutá	Oblast automatického zaostřování se zaostří. Fotoaparát ji zvolí automaticky.
Bílá	Zobrazí se, když fotoaparát rozezná více než jeden objekt.

- Rozeznání očí funguje pouze tehdy, pokud jsou oči ve žlutém rámečku (A).

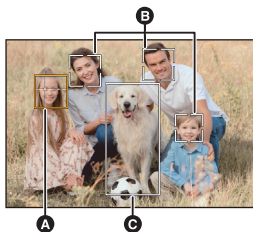

- Při rozeznání očí osoby, bude zaostřené oko blíže k fotoaparátu. Expozice bude upravena na obličej. (Když je [Metering Mode] (Režim měření expozice) nastaven na možnost [Eye])
- Fotoaparát dokáže rozeznat až 15 osob.
- Fotoaparát dokáže rozeznat kombinaci celkové 3 lidských těl a jednoho zvířete.
- Pokud nejsou rozeznáni žádní lidé nebo zvířata, fotoaparát funguje jako [AF-ON].

❖ Určení osoby, zvířete nebo oka použitého na zaostřování

Pokud se v bílé oblasti automatického zaostřování zobrazí osoba nebo zvíře, které chcete zaostřit, můžete ji změnit na žlutou oblast automatického zaostřování.

● Dotykové ovládání

Dotkněte se osoby, zvířete nebo oka v bílé oblasti automatického zaostřování.

- Oblast automatického zaostřování se změní na žlutou.
- Dotykem mimo oblasti automatického zaostřování zobrazíte okno nastavení oblasti automatického zaostřování. Dotykem [Set] (Nastavit) na nastavení [AF] oblasti automatického zaostřování v pozici, které jste se dotkli.
- Pokud chcete zrušit toto nastavení, stiskněte tlačítko [AF OFF].

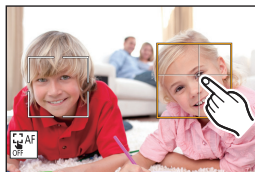

● Ovládání tlačítka

Stiskněte tlačítko

- Každým stisknutím tlačítka přepínáte osobu, zvíře nebo oko, které má být zaostřeno.
- Pokud chcete zrušit stanovené nastavení, opět stiskněte tlačítko

❖ Zapnutí/vypnutí rozeznání zvířat

- 1 Stisknutím tlačítka zobrazte okno volby režimu automatického zaostřování.
- 2 Zvolte a potom stiskněte .
 - Tím se vypne rozeznání zvířat a ikona se změní na .
 - Opětovným stisknutím tlačítka zapnete rozeznání zvířat.

❖ Přesun a změna velikosti žluté oblasti automatického zaostřování

Žlutou oblast automatického zaostřování můžete přesunout do pozice bílé oblasti automatického zaostřování a nahradit tak bílou oblast automatického zaostřování za žlutou.

V případě přesunu do pozice mimo oblasti automatického zaostřování, bude nastavena oblast automatického zaostřování [■].

- 1 Stisknutím tlačítka [] zobrazíte okno volby režimu automatického zaostřování.
- 2 Zvolte [] a potom stiskněte tlačítko ▼.
- 3 Tlačítka ▲▼◀▶ přesuňte pozici oblasti automatického zaostřování.
- 4 Otáčením ☀ nebo ☀ změřte velikost oblasti automatického zaostřování.
- 5 Stiskněte tlačítko [MENU/SET].
 - V okně snímání, stiskněte tlačítko [MENU/SET], nebo se dotkněte [AF OFF] na zrušení nastavení oblasti automatického zaostřování.

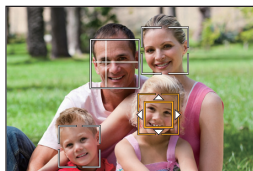

Činnosti v okně přesunu oblasti automatického zaostřování

Ovládání tlačítka	Dotykové ovládání	Popis úkonu
▲▼◀▶	Dotyk	Posunutí oblasti automatického zaostřování. <ul style="list-style-type: none"> • Pozice je možné přesouvat v diagonálních směrech pomocí joysticku.
☀	Přiblížení/oddálení prstů	Zvětšení/zmenšení oblasti automatického zaostřování v malých krocích.
☀	–	Zvětšení/zmenšení oblasti automatického zaostřování.
[DISP.] (Zobrazení)	[Reset] (Obnovit původní nastavení)	Poprvé: Vrácení oblasti automatického zaostřování do středu. Podruhé: Vrácení velikosti oblasti automatického zaostřování na počáteční nastavení.





[Tracking] (Aretace zaostření na pohybující se objekt)

Když je režim zaostřování nastaven na [AFC], oblast autofokusu bude sledovat pohyb objektu a udržovat zaostření.

Spustíte sledování.



- Namířte oblast automatického zaostřování na objekt a stiskněte spoušť do poloviny. Fotoaparát bude sledovat objekt, pokud je spoušť stisknuta do poloviny nebo úplně.
- Oblast automatického zaostřování se změní na červenou, když aretace zaostření selže.
- Když je režim zaostření nastaven na [AFS], zaostření bude sladěno s pozicí oblasti automatického zaostřování. Aretace zaostření nebude fungovat.











- V režimu  (Burst/S/S) (Spuštění/zastavení sekvenčního snímání v rozlišení 6K/4K), bude aretace zaostření pokračovat i po uvolnění spouště. Chcete-li funkci aretace zaostření na pohybující se objekt zrušit, stiskněte tlačítko  nebo , nebo se dotkněte .

Funkce aretace zaostření na pohybující se objekt je k dispozici také při [AFS].



- Nastavte [Metering Mode] (Režim měření expozice) na  pro pokračování v úpravě expozice.
- V následujících případech funkce  pracuje jako :
 - [Monochrome] (Černobílý záběr)/[L.Monochrome] (Živý černobílý záběr)/[L.Monochrome D] (Živý dynamický černobílý záběr)/[Monochrome(HLG)] (Černobílý záběr (HLG)) ([Photo Style] (Styl fotografie))
 - [Sepia] (Sépiová hnědá)/[Monochrome] Černobílý záběr)/[Dynamic Monochrome] (Dynamický černobílý záběr)/[Rough Monochrome] (Drsný černobílý záběr)/[Silky Monochrome] (Hedvábný černobílý záběr)/[Soft Focus] (Měkké zaostření)/[Star Filter] (Hvězdný filtr)/[Sunshine] (Sluneční svit) ([Filter Settings] (Nastavení filtru))
 - Pokud je snímáný objekt malý

❖ Přesun pozice oblasti automatického zaostřování

- 1 Stisknutím tlačítka  zobrazte okno volby režimu automatického zaostřování.
- 2 Zvolte  a potom stiskněte tlačítko .
- 3 Tlačítka     přesuňte pozici oblasti automatického zaostřování.
 - Pozice je možné přesouvat v diagonálních směrech pomocí joysticku.
 - Oblast automatického zaostřování můžete také přesouvat dotykem.
 - Pokud chcete vrátit pozici zpět do středu, stiskněte tlačítko [DISP].
- 4 Stiskněte tlačítko .





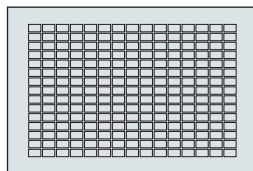



[225-Area] (Zaostřování na 225 oblastí)



Fotoaparát zvolí neoptimálnější oblast automatického zaostřování z 225 oblastí. Pokud je zvoleno několik oblastí automatického zaostřování, všechny zvolené oblasti automatického zaostřování budou zaostřeny. Když je režim ostření nastaven na [AFC], na zajištění toho, aby snímáný objekt zůstal v jedné z 225 oblastí v průběhu snímání zajistí, že objekt zůstane zaostřený.



❖ Určení počátečního bodu [AFC]

Když je režim ostření nastaven na [AFC], můžete určit to, která oblast spustí [AFC] (Nepřetržité automatické zaostřování).

- ❶ Nastavte režim zaostření na [AFC] (Nepřetržité automatické zaostřování). (→ 98)
- ❷ Nastavte [AFC Start Point (225-Area)] (Počáteční bod nepřetržitého automatického zaostřování (Zaostřování na 225 oblastí)) na [ON] (Zap.).
 -  ⇒  ⇒  ⇒ [AFC Start Point (225-Area)] (Počáteční bod nepřetržitého automatického zaostřování (Zaostřování na 225 oblastí)) ⇒ [ON] (Zap.)
- ❸ Stisknutím tlačítka  zobrazte okno volby automatického zaostřování.
- ❹ Zvolte  a potom stiskněte tlačítko ▼.
 - Po provedení kroků ❶ a ❷, se ikona změní z  na .
- ❺ Tlačítka ▲▼◀▶ přesuňte pozici oblasti automatického zaostřování.
 - Pozice je možné přesouvat v diagonálních směrech pomocí joysticku.
 - Oblast automatického zaostřování můžete také přesouvat dotykem.
 - Pokud chcete vrátit pozici zpět do středu, stiskněte tlačítko [DISP].
- ❻ Stiskněte tlačítko .

 [Zone (Vert./Horz.)] (Zóna (Svislá/Vodorovná))/ [Zone (Square)] (Zóna (Čtverec))/ [Zone (Oval)] (Zóna (Ovál))

 [Zone (Vert./Horz.)] (Zóna (Svislá/Vodorovná))

Z 225 oblastí automatického zaostřování, můžete zaostřit na svislé a vodorovné zóny.

Vodorovný vzor

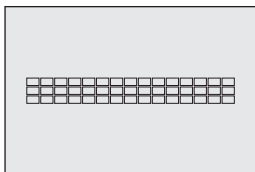

Svislý vzor

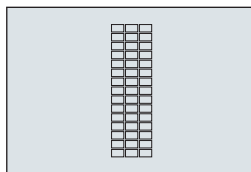

 [Zone (Square)] (Zóna (Čtverec))

Z 225 oblastí automatického zaostřování, můžete zaostřit na středovou čtvercovou zónu.

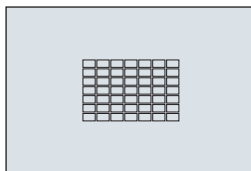





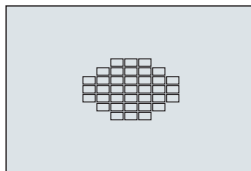





 [Zone (Oval)] (Zóna (Ovál))

Z 225 oblastí automatického zaostřování, můžete zaostřit na středovou oválnou zónu.





- V počátečních nastaveních není zobrazena možnost . Nastavte [Zone (Square)] (Zóna (Čtverec)) na [ON] (Zap.) v [Show/Hide AF Mode] (Zobrazení/Skrytí režimu automatického zaostřování). (→ 338)

❖ Přesun a změna velikosti oblasti automatického zaostřování

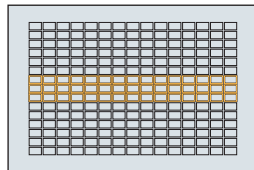
- ❶ Stisknutím tlačítka  zobrazte okno volby režimu automatického zaostřování.
- ❷ Zvolte ,  nebo  a potom stiskněte tlačítko ▼.
- ❸ Tlačítka ▲▼◀▶ přesuňte pozici oblasti automatického zaostřování.
 - Oblast automatického zaostřování můžete také přesouvat dotykem.
 - V případě volby 
 - Přepněte tlačítka ▲▼ na vodorovný vzor oblasti automatického zaostřování.
 - Přepněte tlačítka ◀▶ na svislý vzor oblasti automatického zaostřování.
 - V případě volby  / 
 - Pozice je možné přesouvat v diagonálních směrech pomocí joysticku.
- ❹ Otáčením  nebo  změňte velikost oblasti automatického zaostřování.
 - Velikost oblasti automatického zaostřování můžete také změnit roztažením/ přiblížením prstů.
 - Prvním stiskem tlačítka [DISP.] se vrátíte do původní pozice oblasti automatického zaostřování.
- ❺ Stiskněte tlačítko .



- Způsob zobrazení pro oblast automatického zaostřování s použitím zaostřování na 225 oblastí je možné změnit:
 ⇒  ⇒ [AF Area Display] (Zobrazení oblasti automatického zaostřování)
 (→ 348)

[1-Area+] (Zaostřování na 1 oblast +) / [1-Area] (Zaostřování na 1 oblast)

[1-Area+] (Zaostřování na 1 oblast +)

Zaostření může být provedeno se zaměřením na jednu oblast automatického zaostřování. I když se objekt přesune z jedné oblasti automatického zaostřování, zaostření zůstává v doplňkové oblasti automatického zaostřování (A).





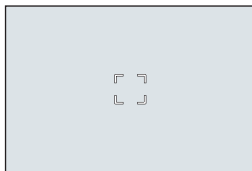
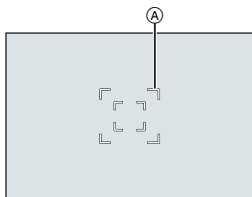

- Účinné při snímání pohybujících se objektů, jejichž sledování je komplikované pomocí .

[1-Area] (Zaostřování na 1 oblast)

Určité opozici, která má být zaostřena.



❖ Přesun a změna velikosti oblasti automatického zaostřování

- 1 Stisknutím tlačítka  zobrazíte okno volby režimu automatického zaostřování.
- 2 Zvolte  nebo  a potom stiskněte tlačítko ▼.
- 3 Tlačítka ▲▼◀▶ přesuňte pozici oblasti automatického zaostřování.
- 4 Otáčením  nebo  změňte velikost oblasti automatického zaostřování.
- 5 Stiskněte tlačítko .



Činnosti v okně přesunu oblasti automatického zaostřování

Ovládání tlačítka	Dotykové ovládání	Popis úkonu
	Dotyk	Posunutí oblasti automatického zaostřování. • Polze je možné přesouvat v diagonálních směrech pomocí joysticku.
	Přiblížení/ oddálení prstů	Zvětšení/zmenšení oblasti automatického zaostřování v malých krocích.
	–	Zvětšení/zmenšení oblasti automatického zaostřování v malých krocích.
[DISP.] (Zobrazení)	[Reset] (Obnovit původní nastavení)	Poprvé: Vrácení oblasti automatického zaostřování do středu. Podruhé: Vrácení velikosti oblasti automatického zaostřování na počáteční nastavení.



- Změňte rychlost přesunu jedné oblasti automatického zaostřování:
 ⇒ ⇒ [1-Area AF Moving Speed] (Rychlost přesunu automatického zaostřování na 1 oblast) (→ 318)

[Pinpoint] (Bodové zaostřování)





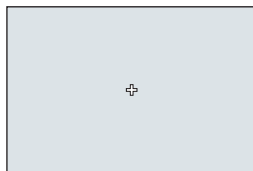











Můžete dosáhnout mnohem přesnějšího zaostření na malý bod.

Když stisknete spoušť do poloviny, zobrazí zvětšené zobrazení zaostřené oblasti.







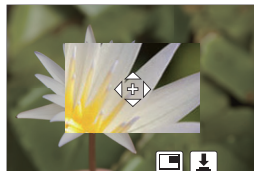

- Když nastavíte režim zaostření na to [AFC] (Nepřetržité automatické zaostřování), možnost není k dispozici.

❖ Přesun pozice oblasti automatického zaostřování

- 1 Stisknutím tlačítka  zobrazte okno volby režimu automatického zaostřování.
- 2 Zvolte  a potom stiskněte tlačítko .
- 3 Tlačítka     nastavte pozici  a potom stiskněte tlačítko  nebo .
 - Pozice je možné přesouvat v diagonálních směrech pomocí joysticku.
 - Zvolená pozice na displeji bude zvětšená.
 - Oblast automatického zaostřování nelze přesunout na okraj displeje.
- 4 Tlačítka     upravte pozici .
- 5 Stiskněte tlačítko  nebo .



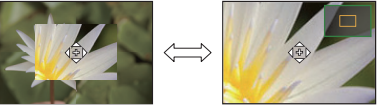

Činnosti v okně přesunu oblasti automatického zaostřování



Ovládání tlačítka	Dotykové ovládání	Popis úkonu
	Dotyk	Posun  . • Pozice je možné přesouvat v diagonálních směrech pomocí joysticku.
	Přiblížení/ oddálení prstů	Zvětšení/zmenšení zobrazení v malých krocích.
	–	Zvětšení/zmenšení zobrazení.
		Přepínání okna zvětšení (režim okna/režim celé obrazovky). 
[DISP.] (Zobrazení)	[Reset] (Obnovit původní nastavení)	Poprvé: Návrat do okna v kroku 3. Podruhé: Vrácení oblasti automatického zaostřování do středu.

- Pokud je snímek zobrazen v režimu okna, můžete ho zvětšit přibližně 3x až 6x; pokud je snímek zobrazen na celé obrazovce, můžete ho zvětšit přibližně 3x až 10x.
- Snímek můžete zaznamenat také dotykem .





- Pokud budete používat následující funkce,  se přepne na :
 - Snímání videozáznamu/ snímání pomocí funkce [6K/4K PHOTO] (snímek v rozlišení 6K/4K)



- Způsob zvětšeného zobrazení můžete změnit:
 -  ⇒  ⇒ [Pinpoint AF Setting] (Nastavení bodového automatického zaostřování) (→ 338)

[Custom1] (Uživatelské nastavení 1) až [Custom3] (Uživatelské nastavení 3)



Tvar oblasti automatického zaostřování lze nastavit volně v 225 oblastech automatického zaostřování.

Oblast automatického zaostřování je možné zaregistrovat pomocí  až . Oblast automatického zaostřování je možné přesunout taktéž se současným zachováním nastaveného tvaru.



- Tato možnost se nezobrazí při počátečních nastaveních. V režimu [Show/Hide AF Mode] (Zobrazení / Skrytí režimu automatického zaostřování), nastavte [Custom1] (Uživatelské nastavení 1) až [Custom3] (Uživatelské nastavení 3) na [ON] (Zap.). (→ 338)

❖ Uložení tvaru oblastí automatického zaostřování

- 1 Stisknutím tlačítka  zobrazte okno volby režimu automatického zaostřování.
- 2 Zvolte jednu z možností  až  a potom stiskněte tlačítko ▲.



3 Zvolte oblast automatického zaostřování.



• Dotykové ovládání

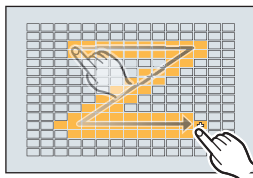

Dotykem oblasti vytvořte oblast automatického zaostřování.

- Pokud chcete zvolit další body, táhněte prst po displeji.
- Pokud chcete zrušit volbu zvolené oblasti automatického zaostřování, opět se jí dotkněte.



• Ovládání tlačítky



Tlačítky ▲▼◀▶ zvolte požadovanou oblast automatického zaostřování a stiskněte  nebo . (Opakujte tento postup)

- Pozice je možné přesouvat v diagonálních směrech pomocí joysticku.
- Pokud chcete zrušit volbu zvolené oblasti automatického zaostřování, opět stiskněte  nebo .
- Pokud chcete zrušit všechny volby, stiskněte tlačítko [DISP.].

4 Stiskněte tlačítko [Q].

❖ Přesun pozice oblasti automatického zaostřování

1 Stisknutím tlačítka  zobrazte okno volby režimu automatického zaostřování.

2 Zvolte uložený tvar režimu automatického zaostřování ( až ) a potom stiskněte tlačítko ▼.

3 Tlačítky ▲▼◀▶ přesuňte pozici oblasti automatického zaostřování a stiskněte tlačítko .

- Pozice je možné přesouvat v diagonálních směrech pomocí joysticku.
- Stisknutím tlačítka [DISP.] vrátíte pozici [+] do středu.

Přesun oblasti automatického zaostřování

iA P A S M 





V počátečních nastaveních můžete použít joystick na přímý přesun a změnu velikosti oblasti automatického zaostřování během snímání.

1 Přesuňte pozici oblasti automatického zaostřování.



- V okně snímání nahněte joystick.

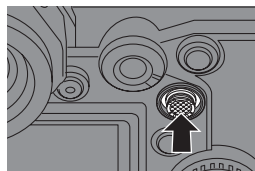

- Stisknutí  umožňuje přepínání mezi počáteční a nastavenou pozicí oblasti automatického zaostřování.
V režimu  těmito kroky přepínáte osobu, zvíře nebo oko, které má být zaostřeno. Zobrazení zvětšíte pomocí .





2 Změňte velikost oblasti automatického zaostřování.

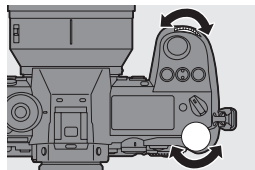





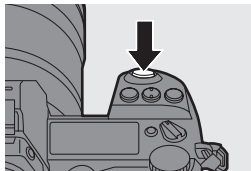

- Otáčejte  nebo .
- Použijte  na podrobnější úpravy.
Prvním stiskem tlačítka [DISP.] vrátíte pozici oblasti automatického zaostřování do středu. Druhým stisknutím tlačítka obnovíte počáteční tvar oblasti automatického zaostřování.



3 Potvrďte svoji volbu.

- Stiskněte spoušť do poloviny.
 - Vraťte se do okna snímání.
- Pro  v okně snímání, stiskněte tlačítko  na zrušení nastavení oblasti automatického zaostřování.





- Když je [Metering Mode] (Režim měření expozice) nastaven na , cíl měření se také přesune spolu s oblastí automatického zaostřování.
 - V režimu , ,  a  až , nelze změnit velikost oblasti automatického zaostřování.
 - V režimu , není možný přesun a změna velikosti oblasti automatického zaostřování.
- ➔ Můžete nastavit smyčku oblasti automatického zaostřování, když se přesunete:  ⇒  ⇒ [Looped Focus Frame] (Opakování rámečku zaostření) (➔ 340)

Přesun oblasti automatického zaostřování dotykem

Oblast automatického zaostřování můžete přesunout na pozici, které se dotknete na displeji.

Můžete také změnit velikost oblasti automatického zaostřování.

 ⇒  ⇒  ⇒ [Touch Settings]
(Dotyková nastavení) ⇒ Zvolte [Touch AF]
(Dotykové automatické zaostřování)

[AF]	Zaostření na objekt, kterého se dotknete.
[AF+AE]	Zaostření a úprava jasu pro objekt, kterého se dotknete.
[OFF]	—

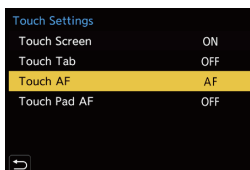

❖ Zaostření na pozici, které se dotknete ([AF] (Automatické zaostřování))

- 1 Dotkněte se snímaného objektu.
 - Přesuňte oblast automatického zaostřování na pozici, které se dotknete.
- 2 Stažením/roztážením prstů změníte velikost oblasti automatického zaostřování.
 - Prvním stisknutím tlačítka [Reset] (Obnovit původní nastavení) vrátíte pozici oblasti automatického zaostřování do středu. Druhým stisknutím obnovíte původní velikost oblasti automatického zaostřování.
- 3 Dotkněte se tlačítka [Set] (Nastavit).
 - V režimu [⊕], se dotkněte [Exit] (Zavřít).
 - Pro [👉], se v okně snímání dotkněte [AF OFF] na zrušení nastavení oblasti automatického zaostřování.

❖ Zaostření a úprava jasů pro místo, kterého se dotknete ([AF + AE] (Automatické zaostřování + Automatická expozice))



- 1 Dotkněte se objektu, pro který chcete upravit jas.
 - V pozici dotyku, se zobrazí oblast automatického zaostřování, která funguje stejně jako [■].
Tím umístíte bod pro úpravu jasů do středu oblasti automatického zaostřování.
- 2 Přiblížením/vzdálením prstů změníte velikost oblasti automatického zaostřování.
 - Prvním stisknutím tlačítka [Reset] (Obnovit původní nastavení) vrátíte pozici oblasti automatického zaostřování do středu. Druhým stisknutím obnovíte původní velikost oblasti automatického zaostřování.
- 3 Dotkněte se tlačítka [Set] (Nastavit).
 - V okně snímání se dotkněte [AF/AE] (pokud je [👉] nebo [■] natavené: [AF/AE]) na zrušení nastavení [AF + AE] (Automatické zaostřování + Automatická expozice).



Přesun pozice oblasti automatického zaostřování pomocí dotykové plochy

Během zobrazení v hledáčku, můžete změnit pozici a velikost oblasti automatického zaostřování dotykem displeje.

1 Nastavte [Touch Pad AF] (Automatické zaostřování pomocí dotykové plochy).

-  ⇒  ⇒  ⇒ [Touch Settings] (Dotyková nastavení) ⇒ [Touch Pad AF] (Automatické zaostřování pomocí dotykové plochy) ⇒ [EXACT] (Přesně)/[OFFSET] (Nastavení potáhnutí)

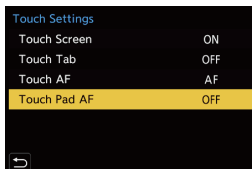



2 Přesuňte pozici oblasti automatického zaostřování.

- Během zobrazení v hledáčku, se dotkněte displeje.



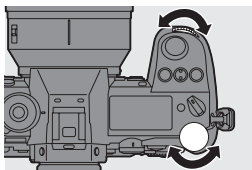

3 Změňte velikost oblasti automatického zaostřování.

- Otočte  nebo .
- Použijte  na podrobnější nastavení.
- Prvním stiskem tlačítka [DISP.] (Zobrazit) vrátíte pozici oblasti automatického zaostřování do středu. Druhým stisknutím obnovíte původní velikost oblasti automatického zaostřování.



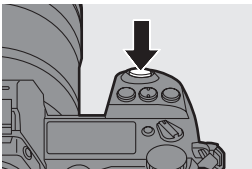

4 Potvrďte svoji volbu.

- Stiskněte spoušť do poloviny.
- Pro , v okně snímání, stiskněte tlačítko  na zrušení nastavení oblasti automatického zaostřování.

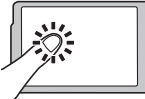
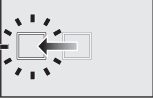
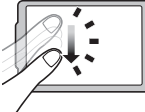

❖ Nastavení položek ([Touch Pad AF] (Automatické zaostřování pomocí dotykové plochy))

[EXACT] (Přesně)	Oblast automatického zaostřování v hledáčku posunete dotykem požadované polohy na dotykové ploše.		
[OFFSET] (Nastavení potáhnutím)	Posouvání oblasti automatického zaostřování v hledáčku podle vzdálenosti potáhnutí na dotykové ploše.		
[OFF] (Vyp.)	—	—	—

[Focus Switching for Vert / Hor] (Přepínání zaostření pro svislou/vodorovnou polohu)

Uložte samostatné pozice pro oblasti automatického zaostřování když je fotoaparát ve svislé poloze a když je vodorovně. K dispozici jsou dvě svislé orientace, doleva a doprava.



MENU/SET → **[Settings]** → **[AF]** → Zvolte [Focus Switching for Vert / Hor] (Přepínání zaostření pro svislou/vodorovnou polohu)

[ON] (Zap.)	Uchovává samostatné pozice pro vodorovnou a svislou orientaci.
[OFF] (Vyp.)	Nastavení stejné pozice pro vodorovnou a svislou orientaci.



- V manuálním zaostřování můžete pomocí této funkce uložit pozici zobrazení průvodce manuálním zaostřováním.
- Tato funkce není k dispozici při používání **[Grid]** nebo **[C1]** až **[C3]**.

Snímání v režimu manuálního zaostřování



MF je zkratka pro manuální zaostřování.

Tuto funkci použijte, pokud chcete aretovat zaostření nebo pokud je přesně stanovena vzdálenost snímaného objektu od objektivu a nechcete použít automatické zaostřování.

1 Nastavte ovladač režimu zaostření na [MF] (Manuální zaostření).

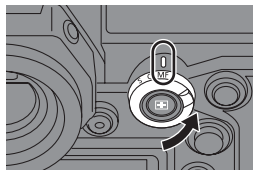

2 Zvolte bod, který by měl být zaostřen.

- Pomocí joysticku zvolte bod, který má být zaostřen.
- Dokonce i stisknutím [AF-ON], můžete zobrazit okno přesunu pozice zaostření.
- Pokud chcete vrátit pozici, která má být zaostřena zpět do středu, stiskněte tlačítko [DISP.] (Zobrazit).

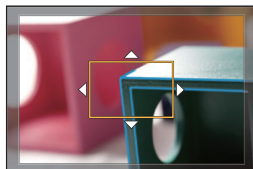

3 Potvrďte svoji volbu.

- Stiskněte .
- Tím přepnete do okna průvodce manuálním zaostřením a zobrazí se zvětšené zobrazení.

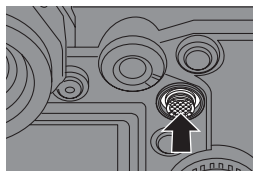

4 Upravte zaostření.

- Otáčejte prstencem zaostřování.
- Ⓐ Průvodce manuálním zaostřováním
- Části snímku, které jsou zaostřené, se barevně zvýrazní. (Zvýraznění zaostřených částí Ⓑ)
- Zobrazí se pomocné zobrazení se zvětšením oblasti.
(Podpora manuálního zaostřování Ⓒ)
- ⓓ Indikátor pro ∞ (nekonečno)

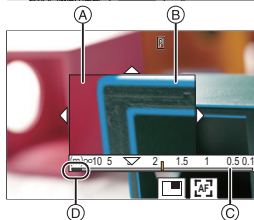
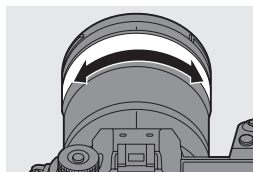

5 Zavřete okno průvodce manuálním zaostřováním.





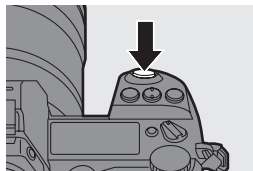

- Spoušť stiskněte do poloviny.
- Stejnou činnost můžete také uskutečnit stiskem .

6 Spusťte snímání.

- Stiskněte spoušť zcela.



❖ Činnosti v okně průvodce manuálním zaostřováním

Ovládání tlačítka	Dotykové ovládání	Popis úkonu
▲▼◀▶	Dotyk	Posunutí pozice zvětšené oblasti. • Pozice je možné přesouvat v diagonálních směrech pomocí joysticku.
	Přiblížení / oddálení prstů	Zvětšení/zmenšení zobrazení v malých krocích..
	–	Zvětšení/zmenšení zobrazení.
		Přepínání okna zvětšení (režim okna/režim celé obrazovky). 
[DISP.] (Zobrazení)	[Reset] (Obnovit původní nastavení)	Poprvé: Návrat pozice průvodce manuálním zaostřováním do středu. Podruhé: Vrácení velikosti průvodce manuálním ostřením na původní nastavení.
[AF ON] (Zapnutí automatického zaostřování)		Použití funkce automatického zaostřování.

- Když se obraz zobrazí v režimu okna, můžete ho zvětšit/zmenšit přibližně 3 až 6x; když se obraz zobrazí na celé zobrazovací ploše, můžete ho zvětšit/zmenšit zhruba 3 až 20x.



- V okně snímání, můžete otáčením prstence ostření zobrazit okno průvodce manuálním zaostřováním. Pokud zvětšíte obraz otáčením prstence zaostřování, okno průvodce se zavře přibližně 10 sekund po provedení operace.
- Pokud během manuálního zaostřování stisknete tlačítko [AF ON] aktivujete automatické zaostřování.
- Referenční značka vzdálenosti zaostření je značka, která slouží k měření vzdálenosti zaostření. Použijte ji při snímání s manuálním zaostřováním nebo snímání detailních záběrů.

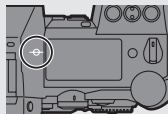

- Změna nejvyšší citlivosti a způsobu zobrazení:
 - [] ⇒ [Focus] ⇒ [Focus Peaking] (Nejvyšší citlivost zaostřování) (→ 317)
- Uložení pozice průvodce manuálním zaostřováním pro svislý nebo vodorovný směr:
 - [] ⇒ [AF] ⇒ [Focus Switching for Vert / Hor] (Přepínání zaostřování ve svislém/ vodorovném směru) (→ 123)
- Můžete změnit způsob zobrazení zvětšené části:
 - [] ⇒ [AF] ⇒ [MF Assist] (Průvodce manuálním zaostřováním) (→ 337)
- Změna způsobu zobrazení podpory manuálního zaostřování:
 - [] ⇒ [AF] ⇒ [MF Guide] (Podpora manuálního zaostřování) (→ 337)
- Deaktivace provozu prstence zaostřování:
 - [] ⇒ [AF] ⇒ [Focus Ring Lock] (Zajištění prstence zaostřování) (→ 337)
- Nastavení pohybu pozice průvodce manuálním zaostřováním do smyčky:
 - [] ⇒ [AF] ⇒ [Looped Focus Frame] (Opakování rámečku zaostřování) (→ 340)
- Fotoaparát si zapamatuje pozici zaostřování při jeho vypnutí:
 - [] ⇒ [⊙] ⇒ [Lens Focus Resume] (Obnovení zaostřování objektivem) (→ 355)
- Nastavit je možné množství pohybu zaostřování:
 - [] ⇒ [⊙] ⇒ [Focus Ring Control] (Ovládání prstence zaostřování) (→ 355)

Snímání s použitím zoomu



Použijte optický zoom objektivu na přiblížení teleobjektivu nebo širokoúhlé přiblížení. Během snímání použijte funkci [Ex. Tele Conv.] (Extra telekonverze) pro zvýšení teleskopického efektu bez zhoršení obrazu.

Při snímání videoklipů použijte funkci [Image Area of Video] (Oblast obrazu videozáznamu) k dosažení stejného teleskopického efektu jako v případě [Ex. Tele Conv.] (Extra telekonverze).

- Podrobnější informace o [Image Area of Video] (Oblast obrazu videozáznamu), najdete na straně 245.

Otáčejte prstenec zoomu.

- T**: Teleobjektiv
- W**: Širokoúhlý

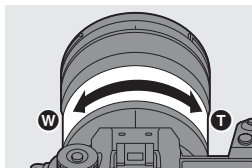

- Otáčením prstence zoomu se v okně snímání zobrazí ohnisková vzdálenost.



- Zobrazení ohniskové vzdálenosti je možné skrýt:

[] ⇒ [] ⇒ [Focal Length] (Ohnisková vzdálenost) (→ 351)

Zvýšení účinku přiblížení



[Ex. Tele Conv.] (Extra telekonverze) umožňuje snímat záběry, které jsou ještě více zvětšené, jako je to možné pomocí optického zoomu, bez snížení kvality obrazu.

- Poměr maximálního zvětšení funkce [Ex. Tele Conv.] (Extra telekonverze) se liší v závislosti na možnosti [Picture Size] (Rozlišení) nastavené v menu [Photo] (Snímek) ([Image Quality] (Kvalita snímku)).
 - Nastavte na [EX M]: 1.4x
 - Nastavte na [EX S]: 2.0x

1 Nastavte [Picture Size] (Rozlišení) na [M] nebo [S].

- → → → [Picture Size] (Rozlišení) → [M] nebo [S]



2 Nastavte [Ex. Tele Conv.] (Extra telekonverze).

- → → → [Ex. Tele Conv.] (Extra telekonverze)

[ZOOM]	Změna přiblížení zoomu.
[TELE CONV.] (Telekonverze)	Pevné nastavení přiblížení zoomu na maximum.
[OFF] (Vyp.)	–

❖ Změna velikosti přiblížení





Ovládání tlačítky

- 1 Nastavte [Ex. Tele Conv.] (Extra telekonverze) na možnost [ZOOM].
 -  ⇒  ⇒  ⇒ [Ex. Tele Conv.] (Extra telekonverze) ⇒ [ZOOM]
- 2 Nastavte funkční tlačítko na [Zoom Control] (Ovládání zoomu). (→ 286)
- 3 Stiskněte funkční tlačítko.
- 4 Stisknutím tlačítek kurzoru ovládejte zoom.
 - ▲▼: T (Přiblížení vzdáleného objektu)
 - ◀▶: W (Rozšíření zorného úhlu)
 - Ovládání zoomu se ukončí, když znovu stisknete funkční tlačítko, nebo po uplynutí určitého času.
 - Zobrazená míra přiblížení (A) je přibližná.



Dotykové ovládání

-  Při počátečních nastaveních není dotyková plocha zobrazena. V možnosti [Touch Settings] (Dotykové nastavení) nastavte [Touch Tab] (Záložka dotykového ovládání) na [ON] (Zap.). (→ 340)

- 1 Nastavte [Ex. Tele Conv.] (Extra telekonverze) na [ZOOM].
 -  ⇒  ⇒  ⇒ [Ex. Tele Conv.] (Extra telekonverze) ⇒ [ZOOM]
- 2 Dotkněte se .
- 3 Dotkněte se .



4 Zoom ovládejte potáhnutím posuvného panelu.

T: Přiblížení vzdáleného objektu

W: Rozšíření zorného úhlu

- Ovládání zoomu se ukončí, když se znovu dotknete **T/W**.



- Můžete zaregistrovat funkční tlačítka: **[G]** ⇒ **[M]** ⇒ [Fn Button Set] (Nastavení funkčních tlačítek) ⇒ [Setting in REC mode] (Nastavení v režimu snímání) ⇒ [Ex. Tele Conv.] (Extra telekonverze) (→ 285)
- Při nastavení okna nastavení [Ex. Tele Conv.] (Extra telekonverze) pomocí funkčního tlačítka, můžete stisknutím tlačítka [DISP.] (Zobrazit) změnit nastavení [Picture Size] (Rozlišení).



- Funkce [Ex. Tele Conv.] (Extra telekonverze) není k dispozici při používání následujících funkcí:
 - Při snímání pomocí funkce [6K/4K PHOTO] (Snímek v rozlišení 6K/4K)
 - Při snímání pomocí funkce [65:21]/[2:1] ([Aspect Ratio] (Poměr stran))
 - Při snímání pomocí funkce [RAW] ([Picture Quality] (Kvalita snímku))
 - Při snímání pomocí funkce [HLG Photo] (Snímek ve formátu HLG)
 - Při snímání pomocí funkce [High Resolution Mode] (Režim vysokého rozlišení)
 - Když je nastaven obrazový efekt [Toy Effect] (Efekt hračky), [Toy Pop] (Hračkářský fotoaparát) ([Filter Settings] (Nastavení filtru))
 - Při snímání pomocí funkce [Post-Focus] (Následné ostření)
 - Při snímání pomocí funkce [Multiple Exposure] (Vícenásobná expozice)
- Funkce [ZOOM] v [Ex. Tele Conv.] (Extra telekonverze) není k dispozici při používání následujících funkcí:
 - Při snímání pomocí funkce [6K/4K PHOTO] (Snímek v rozlišení 6K/4K) / [Post-Focus] (Následné ostření)

7. Způsob snímání/Spoušť

Volba režimu způsobu snímání





iA P A S M 



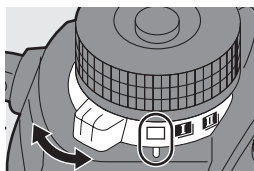

Režim způsobu snímání můžete přepnout na jeden snímek, sekvenční snímání atd. v souladu s podmínkami snímání.

Otáčení ovládače režimů způsobu snímání.



	Jeden snímek	Po stisknutí spouště se pořídí pouze jeden snímek.
	Sekvenční snímání (→ 133, 137)	Během stisknutí spouště se budou záběry snímat nepřetržitě, dokud neuvolníte spoušť. Možné je také snímání snímků v rozlišení 6K/4K.
	Časoběrné snímání/Animace s postupným přemístováním objektu (→ 152, 155)	Snímky se snímají s časoběrným snímáním nebo animací pomocí postupného přemístování snímaného objektu.
	Samospoušť (→ 160)	Po stisknutí spouště se snímání uskuteční po uplynutí nastaveného časového intervalu.



- Funkce můžete zaregistrovat pod funkční tlačítka:
[] ⇒ [] ⇒ [Fn Button Set] (Nastavení funkčních tlačítek) ⇒ [Setting in REC mode] (Nastavení v režimu snímání) ⇒ [Drive Mode] (Režim způsobu snímání) (→ 285)



Sekvenční snímání

iA P A S M 







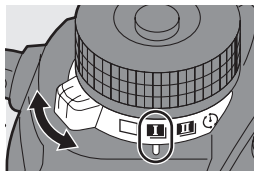

Po stisknutí spouště se budou záběry snímat nepřetržitě, dokud neuvolníte spoušť. Můžete zvolit nastavení sekvenčního snímání, při kterém bude sekvenční snímání ve vysoké kvalitě snímků [H], [M] nebo [L], nebo které umožní vysokorychlostní sekvenční snímání,  (Snímek v rozlišení 6K/4K), podle podmínek snímání.

1 Nastavte ovladač režimů způsobu snímání na (Sekvenční snímání 1) nebo (Sekvenční snímání 2).

- Upravte nastavení sekvenčního snímání pro  a .



2 Zvolte frekvenci sekvenčního snímání.

-  →  →  → [Burst Shot 1 Setting] (Nastavení sekvenčního snímání 1)/[Burst Shot 2 Setting] (Nastavení sekvenčního snímání 2)
- V počátečním nastavení, je [H] nastaveno pro  a  je nastaveno pro .

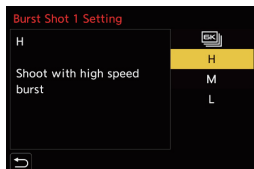

	Informace o záznamu snímků v rozlišení 6K/4K naleznete v části „Záznam snímků v rozlišení 6K/4K“. (→ 137)
[H]	Záznam snímků sekvenčním snímáním vysokou rychlostí.
[M]	Záznam snímků sekvenčním snímáním střední rychlostí.
[L]	Záznam snímků sekvenčním snímáním nízkou rychlostí.

3 Zavřete menu.

- Stiskněte spoušť do poloviny.

4 Spusťte snímání.

- Úplným stisknutím spouště zaznamenáte snímky sekvenčním snímáním.

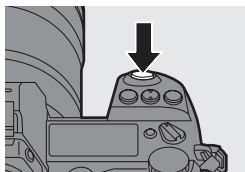

❖ Frekvence sekvenčního snímání

	Mechanická závěrka, Elektronická přední lamela	Elektronická závěrka	Živý náhled během sekvenčního snímání
[H] (Vysoká rychlost)	9 snímků/sekundu ([AFS]/[MF]) 6 snímků/sekundu ([AFC])	9 snímků/sekundu ([AFS]/[MF]) 5 snímků/sekundu ([AFC])	Žádný ([AFS]/[MF]) Dostupný ([AFC])
[M] (Střední rychlost)	5 snímků/sekundu	5 snímků/sekundu	Dostupný
[L] (Nízká rychlost)	2 snímky/sekundu	2 snímky/sekundu	Dostupný

- Frekvence sekvenčního snímání se může snížit v závislosti na nastavení snímání jako je [Picture Size] (Rozlišení) a režimu zaostření.

❖ Počet snímků při sekvenčním snímání

	[Picture Quality] (Kvalita snímku)		
	[FINE]/[STD.]	[RAWrFINE]/ [RAWrSTD.]	[RAW]
[H] (Vysoká rychlost)	50 snímků nebo víc	35 snímků nebo víc	40 snímků nebo víc
[M] (Střední rychlost)			
[L] (Nízká rychlost)			

- Když je snímání provedeno na základě přezkoušení specifikovaného Panasonic. V závislosti na podmínkách snímání, se počet snímků sekvenčního snímání snižuje.
- Frekvence sekvenčního snímání se snižuje na polovinu. Nicméně, snímky mohou být snímány, dokud se nenaplní kapacita karty.

❖ Počet snímků, které mohou být snímány nepřetržitě

Když stisknete spoušť do poloviny, v okně snímání a na stavovém LCD displeji se zobrazí počet snímků, které můžete snímat nepřetržitě.

Příklad: Když je možné snímat 20 snímků: [r20]

- Když začne snímání, počet snímků, které lze snímat nepřetržitě, se sníží. Jakmile se zobrazí [r0], frekvence sekvenčního snímání se sníží.
- Když se v okně snímání zobrazí [r99 +], můžete nepřetržitě snímat 100 nebo více snímků.



❖ Zaostřování v režimu sekvenčního snímání

Režim zaostřování	[Focus/Shutter Priority] (Priorita zaostření/spouště)	[H]	[M]/[L]
[AFS] (Jednorázové automatické zaostření)	[FOCUS] (Zaostření)	Fotoaparát zaostří při prvním snímku	
	[BALANCE] (Vyvážení)		
	[RELEASE] (Spoušť)		
[AFC] (Flexibilní automatické zaostřování)	[FOCUS] (Zaostření)	Prediktivní zaostřování	Normální zaostřování
	[BALANCE] (Vyvážení)	Prediktivní zaostřování	
	[RELEASE] (Spoušť)		
[MF] (Manuální zaostřování)	—	Manuální zaostřování	

- Když je snímáný objekt tmavý v režimu [AFC] (Flexibilní automatické zaostřování), zaostření bude pevně dáno pro zaostření prvního snímku.
- Při prediktivním zaostřování, má frekvence sekvenčního snímání priority a zaostření se přibližně nastaví v dostupném rozsahu.
- Při normálním zaostření, se frekvence sekvenčního snímání se může snížit.

❖ **Expozice při sekvenčním snímání**

Režim zaostřování	[H]	[M]/[L]
[AFS] (Jednorázové automatické zaostření)	Expozice je pevně nastavena na úroveň prvního snímku	Expozice je nastavena pro každý snímek
[AFC] (Flexibilní automatické zaostřování)	Expozice je nastavena pro každý snímek	
[MF] (Manuální zaostřování)	Expozice je pevně nastavena na úroveň prvního snímku	



- Uložení snímků pořízených v režimu sekvenčního snímání na kartu může trvat určitou dobu.
Pokud nepřetržitě exponujete snímky při jejich současném ukládání, maximální počet snímků, které lze pořídit, se sníží.
Na nepřetržitě snímání se doporučuje vysokorychlostní paměťová karta.
- Pokud chcete během sekvenčního snímání držet spoušť úplně stlačenou, doporučujeme použít dálkový ovladač spouště (DMW-RS2: volitelné příslušenství).
- Režim sekvenčního snímání není dostupný v následujících případech:
 - Při snímání pomocí funkce [High Resolution Mode] (Režim vysokého rozlišení)
 - Když je nastaven obrazový efekt [Rough Monochrome] (Drsný černobílý záběr)/ [Silky Monochrome] (Hedvábný černobílý záběr)/[Miniature Effect] (Efekt miniatury)/[Soft Focus] (Měkké zaostření)/[Star Filter] (Hvězdný filtr)/ [Sunshine] (Sluneční svět) ([Filter Settings] (Nastavení filtru))
 - Při snímání pomocí funkce [Post-Focus] (Následné ostření)
 - Při snímání pomocí funkce [Multiple Exposure] (Vícenásobná expozice)

Záznam snímků v rozlišení 6K/4K

iA P A S M 

Pomocí snímání v rozlišení 6K, můžete zaznamenat vysokorychlostní sekvenční snímání v rychlosti 30 snímků za sekundu a uložit požadované snímky, přičemž každý je vytvořen z 18 milionů obrazových bodů, extrahovaných z jejich souboru sekvenčního snímání.

Pomocí snímání v rozlišení 4K, můžete zaznamenat vysokorychlostní sekvenční snímání v rychlosti 60 snímků za sekundu a uložit požadované snímky, přičemž každý je vytvořen z 8 milionů obrazových bodů.

- „6K PHOTO“ je funkce vysokorychlostního sekvenčního snímání, která umožňuje ukládat snímky extrahované ze snímků s poměrem stran pro statické snímky, 4:3 nebo 3:2, které se opírají o účinnou velikost obrazu ve srovnání s určitým počtem obrazových bodů (přibližně 18 megapixelů) vytvořených snímky s velikostí 6K (přibližně 6000 (vodorovně) x 3000 (svisle)).





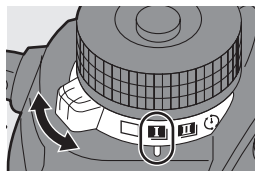

- Při používání SD karty pro tuto funkci použijte paměťovou kartu rychlostní třídy UHS 3 nebo vyšší třídy.
- Úhel pohledu může být užší.

1 Nastavte ovladač režimů způsobu snímání na (Sekvenční snímání 1) nebo (Sekvenční snímání 2).

- Konfigurujte nastavení sekvenčního snímání pro každý  a .



2 Zvolte možnost [6K/4K PHOTO] (Snímek v rozlišení 6K/4K).

-     [Burst Shot 1 Setting] (Sekvenční snímání 1)/[Burst Shot 2 Setting] Sekvenční snímání 2)
 → 

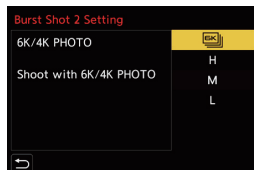

- V počátečním nastavení, je  nastaveno na .

3 Zvolte [Picture Size / Burst Speed] (Rozlišení/Rychlost sekvenčního snímání).

-    ⇒ [6K/4K PHOTO]
(Snímek v rozlišení 6K/4K) ⇒ [Picture Size / Burst Speed] (Rozlišení/ Rychlost sekvenčního snímání)

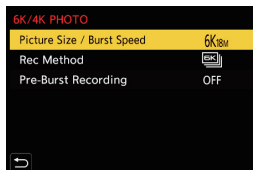





	Rozlišení	Frekvence sekvenčního snímání
[6K 18M] ^{*1}	[4:3]: 4992x3744 [3:2]: 5184x3456	30 snímků/sekundu
[4K H 8M] ^{*2}	[4:3]: 3328x2496 [3:2]: 3504x2336	60 snímků/sekundu
[4K 8M] ^{*2}	[16:9]: 3840x2160 [1:1]: 2880x2880	30 snímků/sekundu

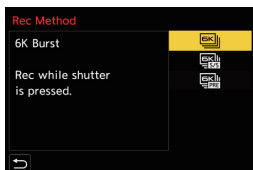

*1 Snímek v rozlišení 6K

*2 Snímek v rozlišení 4K

4 Zvolte [Rec Method] (Způsob snímání).



  	<p>Chcete-li zachytit nejlepší momenty rychle se pohybujícího objektu Sekvenční snímání je provedeno stisknutím spouště.</p>
<p>[6K/4K Burst] (Sekvenční snímání v rozlišení 6K/4K)</p>	<p>Záznam zvuku: Není dostupný</p>

 <p>[6K/4K Burst (S/S)] (Spuštění/zastavení sekvenčního snímání v rozišení 6K/4K)</p> <p>„S/S“ je zkratka pro „Spuštění/Zastavení“.</p>	<p>Pokud chcete zachytit nepředvídatelné fotografické příležitosti</p> <p>Sekvenční snímání začne při stisknutí spouště. Opětovným stisknutím tlačítka zastavíte sekvenční snímání. Bude možné slyšet zvukovou signalizaci spuštění a zastavení záznamu.</p> <p>Záznam zvuku: Dostupný*</p>		
 <p>[6K/4K Pre-Burst] (Sekvenčné snímání v rozišení 6K/4K s predstihom)</p>	<p>Pro snímání podle potřeby vždy, když se vyskytnou příležitosti na záznam</p> <p>Sekvenční snímání je provedeno přibližně 1 sekundu před a po okamžiku, při kterém stisknete spoušť. Zvuk závěry uslyšíte pouze jedenkrát.</p> <table border="1" data-bbox="456 491 915 541"> <tr> <td>Čas snímání: Přibližně 2 sekundy</td> <td>Záznam zvuku: Není dostupný</td> </tr> </table>	Čas snímání: Přibližně 2 sekundy	Záznam zvuku: Není dostupný
Čas snímání: Přibližně 2 sekundy	Záznam zvuku: Není dostupný		

* Zvuk se při prohlížení ve fotoaparátu nepřehrává.

5 Zavřete menu.

- Stiskněte spoušť do poloviny.

6 Spuštěte snímání.

- Pokud používáte automatické zaostřování, v průběhu snímání bude fungovat [Continuous AF] (Nepřetržité automatické zaostřování) a zaostřování bude upravováno nepřetržitě.

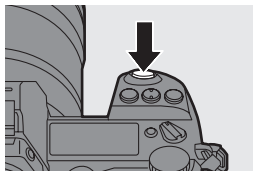

[6K/4K Burst] (Sekvenční snímání v rozišení 6K/4K)

- 1 Stisknete spoušť do poloviny.
- 2 Stisknete a podržete spoušť úplně tak dlouho, jak dlouho chcete provádět snímání.

- Ⓐ Stisknete a podržete
Ⓑ Snímání je provedeno

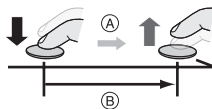

- Snímání začne přibližně 0,5 sekundy poté, co jste úplně stiskli tlačítko spouště. Proto stisknete tlačítko úplně hned, jak to bude možné.
- Pokud sundáte prst ze spouště ihned po spuštění snímání, může být zaznamenán čas v délce přibližně 1,5 sekundy od toho momentu, kdy jste sundali prst ze spouště.

[6K/4K Burst(S/S)] (Spuštění/zastavení sekvenčního snímání v rozlišení 6K/4K)

- 1 Úplným stisknutím spouště spustíte snímání.
- 2 Ještě jednou stisknete spoušť úplně na zastavení snímání.

- Ⓒ Spuštění (První stisknutí)
- Ⓓ Zastavení (Druhé stisknutí)
- Ⓔ Snímání je provedeno

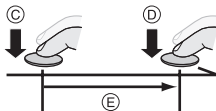

- Stisknutím tlačítka [Q] v průběhu snímání můžete přidat značky. (Až 40 značek pro každé snímání)
Při volbě snímků ze souboru 6K/4K sekvenčního snímání, můžete přeskočit na ta místa, na která jste vložili dané značky.

[6K/4K Pre-Burst] (Sekvenční snímání v rozlišení 6K/4K s předstihem)

Stiskněte spoušť úplně.

- Ⓕ Přibližně 1 sekunda
- Ⓖ Snímání je provedeno

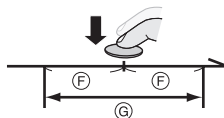

- Během zobrazení okna snímání, bude nepřetržitě fungovat automatické zaostřování pro pokračování v zaostřování.
- Expozice bude také upravována nepřetržitě, s výjimkou režimu [M].
- Pokud není snímáný objekt ve středu, použijte aretaci automatického zaostření/AE, pokud budete chtít zajistit zaostření a expozici. (→ 198)

- Fotoaparát provede sekvenční snímání snímků v rozlišení 6K/4K a uloží je jako soubory 6K/4K sekvenčního snímání pomocí nastavení [Rec Format] (Formát záznamu) ve formátu [MP4].
- V počátečních nastaveních, se aktivuje automatické zobrazení kontrolního náhledu a zobrazí se okno, které umožňuje vybrat snímky ze souboru sekvenčního snímání. Chcete-li pokračovat ve snímání, stiskněte spoušť do poloviny, čímž se vrátíte do okna snímání.
Informace o způsobu volby a uložení snímků ze souborů 6K/4K sekvenčního snímání, najdete na straně 145.





- Čas nepřetržitého snímání se mění v závislosti na nastavení [Picture Size / Burst Speed] (Rozlišení/Rychlost sekvenčního snímání).
 - [6K 18M]: 10 minut
 - [4K H 8M]/[4K 8M]: 15 minut
- Způsob ukládání souborů se liší v závislosti na typu paměťové karty.
 - Paměťová SDHC karta, paměťová XQD karta s kapacitou 32 GB nebo méně: Pokud velikost souboru přesáhne 4 GB, vytvoří se nový soubor pro pokračování ve snímání.
 - Paměťová SDXC karta, paměťová XQD karta s kapacitou více než 32 GB: Soubory nejsou rozděleny za účelem snímání.
- Pokud stoupá teplota fotoaparátu v některé z následujících podmínek může zobrazit  a snímání se může zastavit. Počkejte až fotoaparát vychladne.
 - Při nepřetržitém záznamu snímků v rozlišení 6K/4K
 - Při používání funkce [6K/4K Pre-Burst] (Sekvenční snímání v rozlišení 6K/4K s předstihem)
 - Při používání funkce [Pre-Burst Recording] (Sekvenční snímání s předstihem)
 - Pokud je teplota okolí vysoká
- Při nastavení [6K/4K Pre-Burst] (Sekvenční snímání v rozlišení 6K/4K s předstihem) nebo [Pre-Burst Recording] (Sekvenční snímání s předstihem), se baterie vybíjí rychleji a teplota fotoaparátu narůstá. Použijte tyto funkce pouze v případě snímání.

❖ [Pre-Burst Recording] (Sekvenční snímání s předstihem) ([6K/4K Burst] (Sekvenční snímání v rozlišení 6K/4K)/[6K/4K Burst(S/S)] (Spuštění/zastavení sekvenčního snímání v rozlišení 6K/4K))

Fotoaparát začne snímání přibližně 1 sekundu před úplným stisknutím spouště, takže vám neunikne fotografická příležitost.



⇒  ⇒  ⇒ [6K/4K PHOTO] (Snímky v rozlišení 6K/4K) ⇒ Zvolte [Pre-Burst Recording] (Sekvenční snímání s předstihem)

Nastavení: [ON] (Zap.)/[OFF] (Vyp.)



- Pokud je tato funkce aktivována, v okně snímání se zobrazuje [PRE].
- Provoz a funkční omezení automatického zaostřování jsou stejné jako u [6K/4K Pre-Burst] (Sekvenční snímání v rozlišení 6K/4K s předstihem).

Informace o snímcích v rozlišení 6K/4K

❖ Zvuk závěrky při záznamu

Při záznamu snímků v rozlišení 6K/4K je použita elektronická závěrka. Zvuk závěrky nebo tón akustické signalizace můžete nastavit v [Beep] (Akustická signalizace) v menu nastavení [Setup] ([IN/OUT]). (→ 361)

- Vysokorychlostní sekvenční snímání potichu můžete provést v kombinaci s režimem [Silent Mode] (Tichý režim). (→ 176)

❖ Scény, které nejsou vhodné pro snímání

Snímání na mimořádně světlých místech nebo v interiérech

Když jsou objekty snímány na mimořádně světlém místě nebo vystaveny fluorescenčnímu/LED osvětlení, může dojít ke změně barevných tónů nebo jasů snímku, nebo se na obraze mohou zobrazit vodorovné čáry.

Zkrácení expozičního času může snížit efekt vodorovných čar.

Rychle se pohybující objekty

Pokud snímáte objekt, který se pohybuje rychle, objekt může při snímání vypadat zkráceně.

❖ Nastavení fotoaparátu pro funkci snímků v rozlišení 6K/4K

Nastavení fotoaparátu jsou automaticky optimalizována pro snímání v rozlišení 6K/4K.

- Následující položky menu snímku [Photo] jsou pevně dány:

[Picture Size] (Rozlišení)*	[6K] (18 M) [4K] (8 M)	[Picture Quality] (Kvalita snímku)	[FINE]
		[Shutter Type] (Typ závěrky)	[ELEC.]

- Soubory 6K/4K sekvenčního snímání jsou pořízeny s níže uvedenými nastaveními. Nastavení v menu videozáznamu [Video] neplatí pro soubory 6K/4K sekvenčního snímání.

[Rec. File Format] (Formát souboru snímání)	[MP4]	[Continuous AF] (Nepřetržitě automatické zaostřování)	[ON] (Zap.)
[Rec Quality] (Kvalita snímání)*	[6K/200M/30p] [4K/150M/60p] [4K/100M/30p]	[Luminance Level] (Úroveň svítivosti)	[0-1023] (pro snímání snímků v rozlišení 6K) [0-255] (pro snímání snímků v rozlišení 4K)

- * Přepnutí na nastavení, které souhlasí s nastavením [Picture Size / Burst Speed] (Rozlišení/ Rychlost sekvenčního snímání).

- Při snímání pomocí funkce snímků v rozlišení 6K/4K, se rozsahy pro následující funkce liší od těch, které jsou k dispozici pro záznam snímků:
 - Expoziční čas: 1/30 (1/60 při nastavení [4K H 8M]) až 1/16000
 - [Min. Shutter Speed] (Min. expoziční čas): [1/1000] až [1/60] ([1/60] při nastavení [4K H 8M])
 - Kompenzace expozice: ± 3 EV
- Následující funkce nejsou k dispozici, při snímání pomocí funkce 6K/4K snímání:
 - Blesk
 - Snímání sledu záběrů
 - Posun programu
 - Režim automatického zaostřování (⊕)
 - [MF Assist] (Podpora manuálního zaostřování) (pouze [6K/4K Pre-Burst] (Sekvenční snímání v rozlišení 6K/4K s předstihem))







- Následující funkce nejsou dostupné v průběhu záznamu snímků v rozlišení 6K/4K:
 - HDMI výstup
- Použití HDMI výstupu má za následek následující:
 - [6K/4K Pre-Burst] (Sekvenční snímání v rozlišení 6K/4K s předstihem) se změní na [6K/4K Burst] (Sekvenční snímání v rozlišení 6K/4K).
 - [Pre-Burst Recording] (Sekvenční snímání s předstihem) není k dispozici.
- Záznam snímků v rozlišení 6K/4K není dostupný, pokud používáte následující funkce:
 - [High Resolution Mode] (Režim vysokého rozlišení)
 - [Rough Monochrome] (Drsný černobílý záběr)/[Silky Monochrome] (Hedvábný černobílý záběr)/[Miniature Effect] (Efekt miniatuur)/[Soft Focus] (Měkké zaostření)/[Star Filter] (Hvězdný filtr)/[Sunshine] (Sluneční svit) ([Filter Settings] (Nastavení filtru))
 - [Post-Focus] (Následné ostření)
 - [Multiple Exposure] (Vícenásobná expozice)
- Při používání objektivu APS-C, není k dispozici snímek v rozlišení 6K.

Volba snímků ze souboru 6K/4K sekvenčního snímání

1 V okně snímání zvolte soubor 6K/4K sekvenčního snímání.



(→ 266)

- Zvolte snímek s ikonou  nebo  a potom stiskněte .
- Tuto volbu můžete také uskutečnit dotykem  nebo .



- Pokud byly snímky zaznamenány pomocí funkce [6K/4K Pre-Burst] (Sekvenční snímání v rozlišení 6K/4K s předstihem), pokračujte krokem 3.

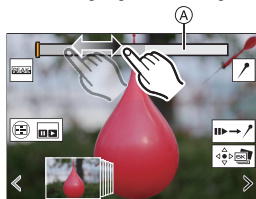

2 Potáhnutím posuvného řádku provedte hrubý výběr scény.

- Posuňte posuvný řádek .
- Informace o způsobu používání posuvného okna, najdete na straně 148.
- Pokud byly snímky zaznamenány pomocí funkce [6K/4K Burst] (Sekvenční snímání v rozlišení 6K/4K) nebo [6K/4K Burst(S/S)] (Spuštění/zastavení sekvenčního snímání v rozlišení 6K/4K), dotykem  můžete zvolit scény v okně procházení sekvenčního snímání v rozlišení 6K/4K. (→ 149)



Posuvné okno volby snímku

3 Zvolte rámeček, který chcete uložit.

- Potáhněte posuvné okno volby snímku .
- Stejnou činnost můžete provést stisknutím tlačítek .
- Dotkněte se a podržte  nepřetržitý posun vzad/vpřed snímek po snímku.

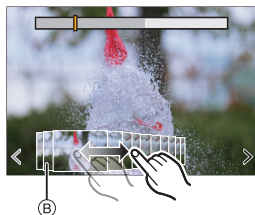

4 Uložte snímek.

- Dotkněte se  nebo .
- Zobrazí se okno s potvrzením.



- Snímek bude uložen ve formátu JPEG.
- Snímek bude uložen s informací o záznamu (Exif informace), včetně jeho informace o expozičním čase, cloně a citlivosti ISO.

Oprava snímku po záznamu (Vylepšení po záznamu)

❖ Korekce zkreslení snímků ([Reduce Rolling Shutter] (Redukce efektu rolety))

Fotoaparát koriguje zkreslení snímků způsobené elektronickou závěrkou (efekt rolety), při jejich uložení.



- 1 V okně potvrzení uložení v kroku **4** na straně 146, se dotkněte volby [Reduce Rolling Shutter] (Redukce efektu rolety).
 - Pokud není možné dosáhnout žádného výsledku korekce, vraťte se do okna potvrzení.
- 2 Zkontrolujte výsledky korekce a dotkněte se [Save] (Uložit).
 - Dotykem možnosti [Set/Cancel] (Nastavit/Zrušit) můžete kontrolovat opravené a neopravené verze snímku.



- Úhel pohledu opraveného snímku může být užší.
- V důsledku pohybu snímaných objektů, může opravený snímek vypadat nepřírozně.
- Fotoaparát nemusí být schopen opravit snímky zaznamenané jinými zařízeními.

❖ Redukce šumu způsobeného vysokou citlivostí ([6K/4K PHOTO Noise Reduction] (Redukce šumu snímku v rozlišení 6K/4K))

Při ukládání snímků, snižte šum vznikající v průběhu záznamu nastavením vysoké citlivosti ISO.

 →  →  → Při ukládání snímků, snižte šum vznikající v průběhu záznamu nastavením vysoké citlivosti ISO.

Nastavení: [AUTO] (Automaticky)/[OFF] (Vyp.)



- Tato funkce není použitelná u snímků uložených pomocí funkce [6K/4K PHOTO Bulk Saving] (Hromadné ukládání snímků v rozlišení 6K/4K).
- Fotoaparát nemusí být schopen opravit snímky zaznamenané jinými zařízeními.

Operace během volby snímků

❖ Použití posuvného okna volby snímku

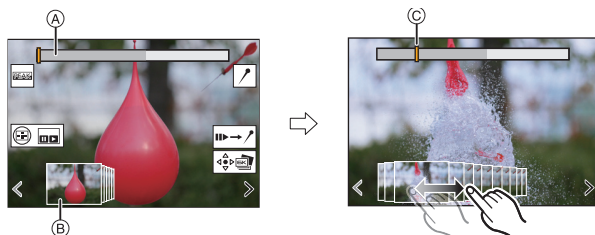

- (A) Posuvný řádek
 (B) Posuvné okno volby snímku
 (C) Pozice zobrazeného rámečku

Ovládání tlačítky	Dotykové ovládání	Popis úkonu
	Potáhnutí/ 	Volba rámečku. • Pokud chcete změnit rámečky zobrazené v posuvném okně volby snímku, zvolte rámeček na levém/právém konci a stisknete [] nebo [].
 Stiskněte a podržte	 Dotkněte se a podržte	Nepřetržitý posun rámečku směrem dozadu/dopředu.
–	 Dotyk/ Potáhnutí	Volba rámečku, který má být zobrazen.
	Přiblížení/ oddálení prstů	Zvětšení nebo zmenšení zobrazení.
	–	Volba rámečku se zachováním zvětšeného zobrazení (v průběhu zvětšení zobrazení).
	Potáhnutí	Posun pozice zvětšeného zobrazení (v průběhu zvětšení zobrazení).
		Zobrazení okna procházení sekvenčního snímání v rozlišení 6K/4K.

-		Přepínání na vkládání značek.
-		Přidání nebo vymazání značky.
-		Zaostřené části jsou zvýrazněny barvou ([Focus Peaking] (Zvýraznění zaostřených částí)). • Přepínání v pořadí [OFF] (Vyp.) → [ON] (Zap.).
		Uložení snímku.

- Během zadávání značek, můžete přeskočit na vámi přidané značky nebo na začátek či konec souboru 6K/4K sekvenčního snímání. Pokud se dotknete vrátíte se k původnímu ovládní.

Ovládání tlačítka	Dotykové ovládání	Popis úkonu
		Posun na následující značku.
		Posun na předcházející značku.

❖ Okno procházení sekvenčního snímání v rozlišení 6K/4K

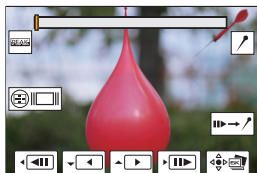















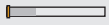

Během pozastavení



Během nepřetržitého prohlížení

Ovládání tlačítka	Dotykové ovládání	Popis úkonu
		Nepřetržitě prohlížení nebo pozastavení (během nepřetržitého přehrávání).
		Nepřetržitý posun dozadu nebo pozastavení (během nepřetržitého posunu dozadu).

7. Způsob snímání/Spuštění

		Rychlý posun dopředu nebo postupný posun směrem dopředu snímek za snímkem (během pozastavení).
		Rychlý posun dozadu nebo postupný posun směrem dozadu snímek za snímkem (během pozastavení).
–	 Dotyk/ Potáhnutí	Volba rámečku, který má být zobrazen (během pozastavení).
	Přiblížení/ oddálení prstů	Zvětšení nebo zmenšení zobrazení (během pozastavení).
	–	Volba rámečku se zachováním zvětšeného zobrazení (v průběhu zvětšení zobrazení)
	Potáhnutí	Posun po zvětšené oblasti (během zvětšeného zobrazení)
		Posun po zvětšené oblasti (během zvětšení zobrazení).
–		Přepínání na vkládání značek.
–		Přidání nebo vymazání značky.
–		Zaostřené části jsou zvýrazněny barvou. ([Peaking] (Zvýraznění zaostřených částí)) • Přepínání v pořadí [OFF] (Vyp.) → [ON] (Zap.).
 / 	 / 	Uložení snímku (během pozastavení).









- Pokud chcete zvolit a uložit snímky ze souborů 6K/4K sekvenčního snímání na počítači, použijte na to software „PHOTOfunSTUDIO“. Pamatujte prosím na to, že není možné upravit soubor 6K/4K sekvenčního snímání jako videozáznam v „PHOTOfunSTUDIO“.
- Na prohlížení a úpravu souborů 6K sekvenčního snímání, budete potřebovat vysoce výkonný počítač. Doporučujeme zvolit a ukládat snímky pomocí fotoaparátu.

❖ Volba a uložení snímků na televizní obrazovce



- Soubory 6K sekvenčního snímání jsou na výstupu do televizoru připojeného prostřednictvím HDMI v rozlišení [4K].
- Nastavte [HDMI Mode (Playback)] (HDMI režim (Prohlížení)) v menu nastavení [Setup] ([IN/OUT]) na [AUTO] (Automaticky) nebo nastavení s rozlišením [4K]. (→ 364)
Při připojení k televizoru, který nepodporuje videozáznam v rozlišení 4K, zvolte možnost [AUTO] (Automaticky).
- Na televizoru budou zobrazeny pouze soubory 6K/4K sekvenčního snímání.
- V závislosti na připojeném televizoru, nemusí být soubory sekvenčního snímání v rozlišení 6K/4K přehrávány správně.

❖ [6K/4K PHOTO Bulk Saving] (Hromadné ukládání snímků v rozlišení 6K/4K)

Najednou můžete uložit snímky ze souboru 6K/4K sekvenčního snímání, které byly získány z jakéhokoli 5 sekundového úseku.

- 1 Zvolte [6K/4K PHOTO Bulk Saving] (Hromadné ukládání snímků v rozlišení 6K/4K).
 -  ⇒  ⇒  ⇒ [6K/4K PHOTO Bulk Saving] (Hromadné ukládání snímků v rozlišení 6K/4K)
- 2 Tlačítky ◀▶ zvolte soubory 6K/4K sekvenčního snímání a stiskněte  nebo .
 - Pokud je čas sekvenčního snímání 5 sekund nebo méně, všechny rámečky mohou být uloženy jako snímky.
- 3 Zvolte první rámeček snímků, které mají být uloženy současně a stiskněte  nebo .
 - Rámeček zvolte stejným způsobem, jako v případě volby snímků ze souboru 6K/4K sekvenčního snímání.
 - Snímek bude uložen ve formátu JPEG jako jedna skupina sekvenčních snímků.



- Funkce můžete zaregistrovat pod funkční tlačítka:
 ⇒  ⇒ [Fn Button Set] (Nastavení funkčních tlačítek) ⇒ [Setting in PLAY mode] (Nastavení v režimu prohlížení) ⇒ [6K/4K PHOTO Bulk Saving] (Hromadné ukládání snímků v rozlišení 6K/4K) (→ 285)

Snímání pomocí funkce časoběrného snímání

iA P A S M



Snímky jsou zaznamenávány automaticky v nastaveném intervalu. Tato funkce je ideální pro sledování změn v průběhu času na objektech jako jsou zvířata a rostliny.

Zaznamenané snímky budou uloženy jako skupina snímků, které lze také spojit do videozáznamu.



- Zkontrolujte, zda jsou hodiny nastaveny správně. (→ 60)
- Při dlouhých intervalech snímání, doporučujeme nastavit [Lens Focus Resume] (Obnovení zaostření objektivem) na [ON] (Zap.) v menu uživatelských nastavení [Custom] ([Lens / Others] (Objektiv/Ostatní)).

1 Nastavte ovladač režimů způsobu snímání na [C].

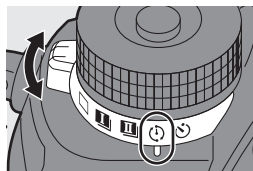

2 Nastavte [Mode] (Režim) na [Time Lapse Shot] (Časoběrné snímání).

- MENU/SET → [C] → [C] → [Time Lapse/ Animation] (Časoběrné snímání/ Animace) → [Mode] (Režim) → [Time Lapse Shot] (Časoběrné snímání)

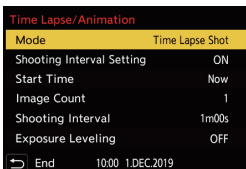

3 Nastavte snímání.

[Mode] (Režim)	Přepínání mezi časoběrným snímáním a animací pomocí postupného přemísťování snímaného objektu.	
[Shooting Interval Setting] (Nastavení intervalu snímání)	[ON] (Zap.)	Nastavení intervalu před následujícími snímáními.
	[OFF] (Vyp.)	Záznam snímků bez ponechání intervalů snímání.

[Start Time] (Čas spuštění)	[Now] (Teď)	Spuštění snímání úplným stisknutím spouště.
	[Start Time Set] (Nastavení času spuštění)	Spuštění snímání v nastaveném čase.
[Image Count] (Počet snímků)/ [Shooting Interval] (Interval snímání)	Nastavení počtu snímků a intervalu snímání. • [Shooting Interval] (Interval snímání) se nezobrazí, pokud je [Shooting Interval Setting] (Nastavení intervalu snímání) nastaveno na [OFF] (Vyp.).	
[Exposure Leveling] (Vyrovnání expozice)	Automatická úprava expozice na zabránění velkým změnám v jasů mezi sousedními sámký.	

4 Zavřete menu.

- Stiskněte spoušť do poloviny.

5 Spusťte snímání.

- Úplně stiskněte spoušť.
- V případě nastavení [Start Time Set] (Nastavení času spuštění), se fotoaparát přepne do režimu spánku, dokud nebude dosažen čas spuštění.
- Pokud v pohotovostním režimu snímání během nastaveného časového intervalu neprovedete žádný úkon, fotoaparát se automaticky vypne.
- Snímání se zastaví automaticky.

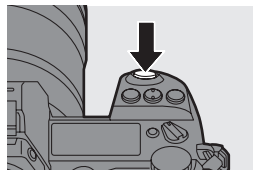

6 Vytvořte videozáznam. (→ 158)

- Když se snímání zastaví, zvolte [Yes] (Ano) v okně s výzvou k potvrzení, pro pokračování ve vytváření videozáznamu. I když zvolíte [No] (Ne), stále můžete vytvořit videozáznam pomocí [Time Lapse Video] (Časosběrný videozáznam) v menu procházení [Playback] ([Process Image] (vytvoření snímku)). (→ 371)



❖ Činnosti v průběhu časosběrného snímání

Pokud stisknete spoušť do poloviny ve stavu spánku, fotoaparát se zapne.

- Následující činnosti můžete provést stisknutím tlačítka [Q] v průběhu časosběrného snímání.

[Continue] (Pokračovat)	Návrat ke snímání. (Jen v průběhu snímání)
[Pause] (Pozastavit)	Pozastavení snímání. (Jen v průběhu snímání)
[Resume] (Obnovit)	Obnovení snímání. (Pouze během pozastavení) <ul style="list-style-type: none"> • Pokud chcete obnovit snímání, můžete také stisknout spoušť do poloviny.
[End] (Ukončit)	Zastavení časosběrného snímání.



- Snímky zaznamenané na více než jednu paměťovou kartu, není možné spojit do jednoho videozáznamu.
- Skupinu snímků obsahující snímky zaznamenané pomocí funkce [HLG Photo] (Snímek ve formátu HLG) nelze přetvořit na videozáznamy.
- Fotoaparát dává přednost dosažení správné expozice, takže nemusí zaznamenávat snímky v nastaveném intervalu nebo zaznamenat nastavený počet snímků. Kromě toho, nemusí skončit v době ukončení zobrazené na displeji.
- Funkce časosběrného snímání se pozastaví v následujících případech.
 - Když se vybitje baterie
 - Když vypnete fotoaparát
 Fotoaparát můžete vypnout a vyměnit baterii nebo paměťovou kartu. Nastavte vypínač fotoaparátu do polohy [ON] (Zap.) a následným úplným stisknutím spouště obnovíte snímání. (Mějte na paměti, že snímky pořízené po opětovném spuštění snímání se uloží jako samostatná sada skupinových snímků.)
- Funkce [Exposure Leveling] (Vyrovnání expozice) není k dispozici v režimu [M], pokud je citlivost ISO nastavena na jinou možnost než [AUTO] (Automaticky).
- Funkce [Time Lapse Shot] (Časosběrné snímání) není k dispozici při používání následujících funkcí:
 - Při snímání pomocí funkce [High Resolution Mode] (Režim vysokého rozlišení)
 - Při snímání pomocí funkce [Post-Focus] (Následné ostření)
 - Při snímání pomocí funkce [Multiple Exposure] (Vícenásobná expozice)

Snímání s postupným přemísťováním snímaného objektu



Zaznamenávejte snímky se současným pohybem objektu krok za krokem. Zaznamenané snímky budou uloženy jako skupina snímků, které lze spojit do videozáznamu s postupným přemísťováním snímaného objektu.

1 Nastavte ovladač režimů způsobu snímání na [⏸].

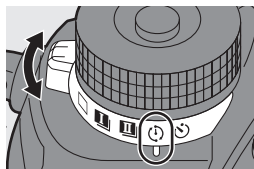

2 Nastavte [Mode] (Režim) na [Stop Motion Animation] (Animace pomocí postupného přemísťování snímaného objektu).

- [MENU/SET] → [📷] → [📹] → [Time Lapse/Animation] (Časoběrné snímání/Animace) → [Mode] (Režim) → [Stop Motion Animation] (Animace pomocí postupného přemísťování snímaného objektu)



3 Nastavte snímání.

[Mode] (Režim)	Přepínání mezi časoběrným snímáním a animací pomocí postupného přemísťování snímaného objektu.	
[Add to Picture Group] (Přidat do skupiny snímků)	Umožnění pokračování ve snímání pro soubor snímků, které již byly zaznamenány. • Zvolte snímek a pokračujte krokem 5.	
[Auto Shooting] (Automatické snímání)	[ON] (Zap.)	Snímky se zhotoví automaticky při nastaveném intervalu snímání.
	[OFF] (Vyp.)	Tato možnost slouží k manuálnímu pořizování snímků po jednotlivých snímcích.
[Shooting Interval] (Interval snímání)	Nastavení intervalu snímání pro [Auto Shooting] (Automatické snímání).	

4 Zavřete menu.

- Stiskněte spoušť do poloviny.

5 Spust'te snímání.

- Úplně stiskněte spoušť.
- Opakovaně snímejte se současným postupným pohybem snímaného objektu.
- V okně snímání se zobrazí až dva předtím zaznamenané snímky. Použijte je jako pomůcku pro množství pohybu.
- Zaznamenané snímky si můžete přehrát stisknutím [▶] v průběhu snímání.
- Stisknutím tlačítka [🗑️] vymažte nežádoucí snímky. Pokud se chcete vrátit do okna snímání, opět stiskněte tlačítko [▶].

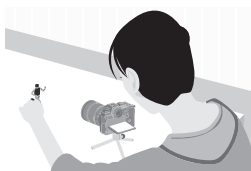
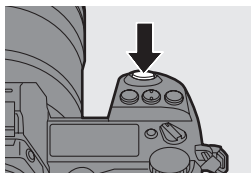

6 Zastavte snímání.

- Stiskněte [MENU/SET] a následnou volbou [Time Lapse/Animation] (Časoběrné snímání/Animace) v menu snímku [Photo] zastavte snímání.

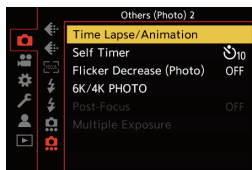

7 Vytvořte videozáznam. (→ 158)

- Když se snímání zastaví, zvolte [Yes] (Ano) v okně s výzvou na potvrzení, pro pokračování ve vytváření videozáznamu. I když zvolíte [No] (Ne), stále můžete vytvořit videozáznam pomocí [Stop Motion Video] (Animace pomocí postupného přemísťování snímaného objektu) v menu procházení [Playback] ([Process Image] (Vytvoření snímku)). (→ 371)

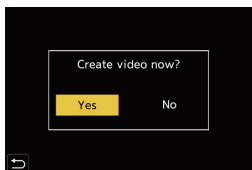



- Skupinu snímků obsahující snímky zaznamenané pomocí funkce [HLG Photo] (Snímek ve formátu HLG) nelze přetvořit na videozáznamy.
- Zaznamenat je možné maximálně 9999 snímků.
- Pokud se fotoaparát během snímání vypne, po zapnutí se zobrazí hlášení o obnovení snímání. Po volbě možnosti [Yes] (Ano) budete moci pokračovat ve snímání od bodu přerušení.
- Fotoaparát dává přednost dosažení správné expozice, takže nemusí zaznamenávat snímky v nastaveném intervalu, pokud je při snímání použit blesk atd.
- Není možné zvolit snímek z [Add to Picture Group] (Přidat do skupiny snímků), pokud je to jediný zaznamenaný snímek.
- Funkce [Stop Motion Animation] (Animace pomocí postupného přemísťování snímaného objektu) není k dispozici při používání následujících funkcí:
 - Při snímání pomocí funkce [High Resolution Mode] (Režim vysokého rozlišení)
 - Při snímání pomocí funkce [Post-Focus] (Následné ostření)
 - Při snímání pomocí funkce [Multiple Exposure] (Vícenásobná expozice)

Vytvoření videozáznamu časoběrným snímáním/postupným přemístováním snímaného objektu

Po vytvoření časoběrného snímání nebo animace pomocí postupného přemístování snímaného objektu, můžete vytvořit videozáznam.

- Podrobnější informace o těchto funkcích snímání naleznete v předchozích částech.
 - Snímání pomocí funkce časoběrného snímání: → 152
 - Snímání s postupným přemístováním snímaného objektu: → 155
- Videozáznam můžete také vytvořit pomocí [Time Lapse Video] (Časoběrný videozáznam) (→ 371) nebo [Stop Motion Video] (Animace pomocí postupného přemístování snímaného objektu) (→ 371) v menu prohlížení [Playback].

1 V okně s potvrzením, které se zobrazí po snímání, zvolte možnost [Yes] (Ano).



2 Nastavte možnosti na vytvoření videozáznamu.

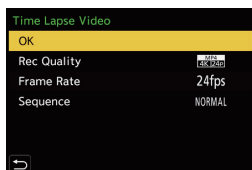

3 Zvolte možnost [OK].

- Videozáznam bude vytvořen ve formátu souborů [MP4].

[OK]	Vytvoření videozáznamu.	
[Rec Quality] (Kvalita záznamu)	Nastavení kvality videozáznamu.	
[Frame Rate] (Snímková frekvence)	Nastavení počtu snímků za sekundu. Čím bude tato hodnota vyšší, tím bude videozáznam plynulejší.	
[Sequence] (Postupnost)	[NORMAL] (Normální)	Snímky se navzájem spojí podle pořadí pořízení.
	[REVERSE] (Opačná)	Snímky se navzájem spojí v opačném pořadí pořízení.



- Videozáznam nebude možné vytvořit tehdy, pokud záznamový čas přesahuje 29 minut a 59 sekund.
- V následujících případech nebude možné vytvořit, pokud velikost souboru přesahuje 4 GB:
 - Při použití paměťové SDHC karty nebo paměťové XQD karty s kapacitou 32 GB nebo méně a pokud je velikost pro [Rec Quality] (Kvalita záznamu) nastavena na [4K]
 - Když je velikost pro [Rec Quality] (Kvalita záznamu) nastavena na [FHD]

Snímání pomocí samospouště

iA P A S M



- 1** Nastavte ovladač režimů způsobu snímání na [⌚].

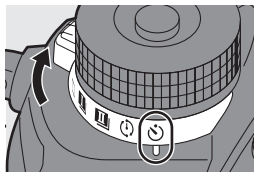

- 2** Vyberte kompozici a potom upravte zaostřování.

- Stiskněte spoušť do poloviny.
- Zaostření a expozice se nastaví při stisknutí spouště do poloviny.



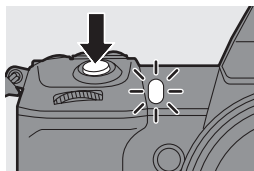

- 3** Spusťte snímání.

- Úplně stiskněte spoušť.
- Zabliká indikátor samospouště a uvolní se spoušť.



❖ Nastavení času pro samospoušť

 →  →  → Zvolte [Self Timer] (Samospoušť)

	Snímek se zaznamená 10 sekund po stisknutí spouště.
	Fotoaparát po uplynutí 10 sekund zaznamená 3 snímky v přibližně dvousekundových intervalech.
	Snímek se zaznamená 2 sekundy po stisknutí spouště. <ul style="list-style-type: none"> • Toto nastavení je také účinné pro stabilizaci chvění fotoaparátu způsobeného stisknutím spouště.



- Pokud budete fotografovat pomocí samospouště, doporučujeme použít stativ.



- V případě použití následujících funkcí, není k dispozici :
 - Při použití funkce [Simultaneous Record w/o Filter] (Současné snímání bez filtru) ([Filter Settings] (Nastavení filtru))
 - Když je nastavena funkce snímání sledu snímků
 - Při snímání pomocí funkce [Multiple Exposure] (Vícenásobná expozice)
- Funkce samospouště není dostupná, pokud používáte následující funkce:
 - Při snímání pomocí funkce [High Resolution Mode] (Režim vysokého rozlišení)
 - Při snímání pomocí funkce [Post-Focus] (Následné ostření)

Snímání během automatické úpravy nastavení

iA P A S M



Stisknutím spouště, můžete pořídit několik snímků se současnou automatickou úpravou nastavení hodnoty pro expozici, clonu, zaostření nebo vyvážení bílé (hodnota úpravy nebo teplota barvy).



- Gradaci clony je možné zvolit v následujících režimech:
 - V režimu [A]
 - V režimu [M] (když je citlivost ISO nastavena na [AUTO] (Automaticky))
- Gradaci vyvážení bílé (Teplotu barev) lze zvolit tehdy, když je vyvážení bílé nastaveno na [K1], [K2], [K3] nebo [K4].

1 Nastavte [Bracketing Type] (Typ gradace).

- MENU/SET → [CAMERA] → [BRACKETING] (Gradace) → [Bracketing Type] (Typ gradace)

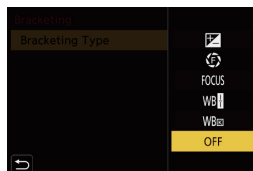

2 Nastavte [More Settings] (Více nastavení).

- Informace o [More settings] (Více nastavení), naleznete na straně, na níž je popsána každá funkce.

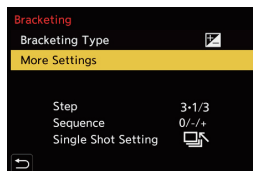



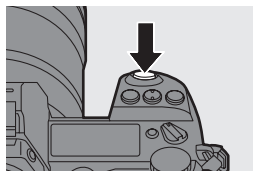

3 Zavřete menu.

- Stiskněte spoušť do poloviny.

4 Zaostřete snímání objekt a zaznamenejte snímek.



❖ **Položky nastavení ([Bracketing Type] (Typ gradace))**

[]	Gradace expozice	Stiskněte spoušť na uskutečnění snímání se současnou změnou expozice. (→ 165)
[]	Gradace clony	Stiskněte spoušť na uskutečnění snímání se současnou změnou hodnoty clony. (→ 165)
[FOCUS]	Gradace zaostření	Jedním stisknutím spouště zaznamenáte tři snímky s automatickým nastavením různých hodnot vyvážení bílé. (→ 166)
[WB ]	Gradace vyvážení bílé	Jedním stisknutím spouště zaznamenáte tři snímky s automatickým nastavením různých hodnot vyvážení bílé. (→ 167)
[WB ]	Gradace vyvážení bílé (Teplota barev)	Jedním stisknutím spouště zaznamenáte tři snímky s automatickým nastavením různých hodnot vyvážení bílé. (→ 167)
	[OFF] (Vyp.)	–



❖ **Způsob zrušení gradace**

V kroku **1** zvolte možnost [OFF] (Vyp.).



- Funkce snímání sledu záběrů s automatickou gradací expozice je k dispozici pouze tehdy, pokud je [Aspect Ratio] (Poměr stran) nastavený na [65:24] nebo [2:1].
 - Funkce snímání sledu záběrů s automatickou gradací vyvážení bílé a vyvážení bílé (Teploty barev) není dostupná v následujících případech:
 - V režimu [iA] (Inteligentní automatický režim)
 - Při snímání v režimu sekvenčního snímání
 - V případě nastavení [RAW+FINE]/[RAW+STD.]/[RAW] ([Picture Quality] (Kvalita záznamu))
 - Při snímání pomocí funkce [HLG Photo] (Snímek ve formátu HLG)
 - Při snímání pomocí funkce [Filter Settings] (Nastavení filtru)
 - Funkce snímání sledu záběrů s automatickou gradací expozice není dostupná v následujících případech:
 - Při snímání pomocí funkce [6K/4K PHOTO] (Snímek v rozlišení 6K/4K)/[Post-Focus] (Následné ostření)
 - Při snímání pomocí funkce [Time Lapse Shot] (Časosběrné snímání)
 - Při snímání pomocí funkce [Stop Motion Animation] (Animace pomocí postupného přemísťování snímaného objektu) (při nastavení [Auto Shooting] (Automatické snímání))
 - Při snímání pomocí funkce [High Resolution Mode] (Režim vysokého rozlišení)
 - Když je nastaven obrazový efekt [Rough Monochrome] (Drsný černobílý záběr)/[Silky Monochrome] (Hedvábný černobílý záběr)/[Miniature Effect] (Efekt miniatury)/[Soft Focus] (Měkké zaostření)/[Star Filter] (Hvězdný filtr)/[Sunshine] (Sluneční svit) ([Filter Settings] (Nastavení filtru))
 - Při snímání pomocí funkce [Multiple Exposure] (Vícenásobná expozice)
-  • Funkce můžete zaregistrovat pod funkční tlačítka:
[Settings] ⇒ [Shooting Mode] ⇒ [Fn Button Set] (Nastavení funkčních tlačítek) ⇒ [Setting in REC mode] (Nastavení v režimu snímání) ⇒ [Bracketing] (Gradace) (→ 285)

❖ **[More Settings] (Více nastavení) (Gradace expozice)**

[Step] (Krok expozičních parametrů)	Nastavení počtu zaznamenaných snímků a rozsahu kompenzace expozice. [3•1/3] (Tři snímky s intervalem 1/3 EV) až [7•1] (Sedm snímků s intervalem 1 EV)
[Sequence] (Pořadí expozičních parametrů)	Nastavení pořadí, ve kterém budou snímky zaznamenány.
[Single Shot Setting] (Nastavení jednoho snímku)	 : Záznam jednoho snímku, po každém stisknutí spouště.  : Záznam všech snímků podle nastavení, po jednom stisknutí spouště. <ul style="list-style-type: none"> Indikátor gradace bliká, dokud nejsou zaznamenány všechny z nastaveného počtu snímků. Není dostupné pro sekvenční snímání. Pokud stisknete a podržíte spoušť, snímání bude provedeno nepřetržitě, dokud není zaznamenán nastavený počet snímků.



- Pokud před snímáním záběrů s použitím funkce snímání sledu snímků s automatickou gradací expozice upravíte hodnotu kompenzace expozice, při fotografování se použije tato upravená hodnota.

❖ **[More Settings] (Více nastavení) (Gradace clony)**

[Image Count] (Počet snímků)	[3]/[5] : Záznam stanoveného počtu snímků s různými hodnotami clony v rozsahu na základě počáteční hodnoty clony. [ALL] (Všechny) : Záznam snímků s použitím všech hodnot clony. <ul style="list-style-type: none"> Při používání sekvenčního snímání, pokud stisknete a podržíte spoušť, bude snímání provedeno, dokud není zaznamenán stanovený počet snímků.
-------------------------------------	--

Příklad: když je počáteční pozice nastavena na F8.0

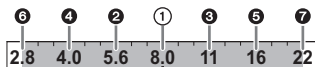

① první snímek, ② druhý snímek, ③ třetí snímek ... ⑦ sedmý snímek

❖ [More Settings] (Více nastavení) (Gradace zaostření)

[Step] (Krok gradace zaostření)	Nastavení intervalu mezi pozicemi zaostření. <ul style="list-style-type: none"> Vzdálenost, o kterou se v jednotlivých krocích posune poloha zaostření, bude kratší, pokud je počáteční poloha blíže k objektu a naopak, pokud je tato poloha dále od objektu, bude daná vzdálenost delší.
[Image Count] (Počet snímků)	Nastavení počtu snímků, které mají být zaznamenány. <ul style="list-style-type: none"> Není dostupné při sekvenčním snímání. Při používání sekvenčního snímání, pokud stisknete a podržíte spoušť, bude snímání provedeno, dokud není zaznamenán stanovený počet snímků.
[Sequence] (Pořadí expozičních parametrů)	[0/-/+] : Během snímání střídavě mění polohu zaostření na bližší a vzdálenější polohu v rámci rozsahu, jehož střed je určen počáteční polohou. [0/+] : Během snímání přesouvá polohu zaostření dále od počáteční polohy.

Příklad, když je [Sequence] (Pořadí expozičních parametrů) nastaveno na [0/-/+]

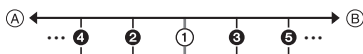

Příklad, když je [Sequence] (Pořadí expozičních parametrů) nastaveno na [0/+]



(A) Zaostření: blíže





(B) Zaostření: dále

❶ první snímek, ❷ druhý snímek ... ❺ pátý snímek ...



• Snímky zaznamenané s funkcí gradace zaostření, jsou zobrazeny jako snímky jedné skupiny.

❖ [More Settings] (Více nastavení) (Gradace vyvážení bílé)

Otáčením ,  nebo  nastavte rozsah úpravy a potom stiskněte  nebo .

Otočení doprava:

Vodorovný směr ([A] až [B])

Otočení doleva:

Svislý směr ([G] až [M])

- Rozsah úpravy můžete také nastavit dotykem

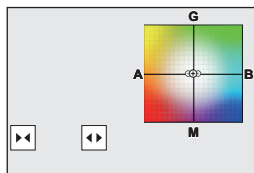

❖ [More Settings] (Více nastavení) (Gradace vyvážení bílé (Teplota barev))

Otáčením ,  nebo  nastavte rozsah úpravy a potom stiskněte  nebo .

- Rozsah úpravy můžete také nastavit dotykem

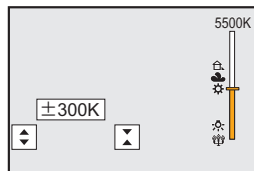

Snímání s použitím následného ostření

iA P A S M



Fotoaparát dokáže provést sekvenční snímání ve stejné kvalitě, jako při záznamu snímků v rozlišení 6K/4K, se současným automatickým posunem zaostření na různé oblasti.

Můžete zvolit pozici zaostření pro snímek, na uložení po snímání. Také slučování snímků umožňuje spojovat snímky s více pozicemi zaostřování. Tato funkce je vhodná pro snímání statických objektů.



Proveďte sekvenční snímání v rozlišení 6K/ 4K se současným automatickým posunem zaostření.

Dotkněte se požadovaného bodu zaostření.

Je vytvořen snímek s požadovaným bodem zaostření.



- Pokud používáte pro tuto funkci SD kartu, použijte karty rychlostní třídy 3 nebo vyššího standardu UHS.
- Úhel pohledu bude užší.
- Při vykonávání slučování snímků, doporučujeme použít stativ.

1 Nastavte kvalitu snímku pro [Post-Focus] (Následné ostření).

- MENU/SET → [CAMERA] → [FOCUS] → [Post-Focus] (Následné ostření) → [6K 18M]/[4K 8M]

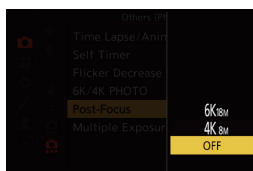

2 Zavřete menu.

- Stiskněte spoušť do poloviny.

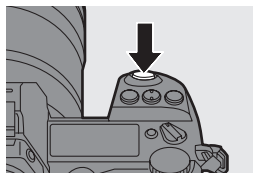

3 Vyberte kompozici a potom upravte zaostření.

- Stiskněte spoušť do poloviny.
- Automatické zaostřování rozezná oblasti zaostřování na displeji.
(S výjimkou okrajů displeje)

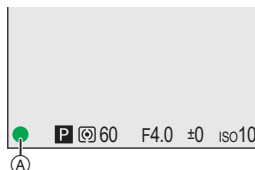

- Pokud není možné zaostřit žádnou z oblastí na displeji, zobrazení zaostřování (A) bude blikat a snímání není možné.
- Zachovejte stejnou vzdálenost od objektu a stejnou kompozici, dokud snímání neskončí.

4 Spusťte snímání.

- Úplně stiskněte spoušť.

- Změny oblasti zaostřování se změní automaticky během snímání. Když zmizí ikona (A), snímání se automaticky ukončí.
- Videozáznam bude nasnímán pomocí [Rec. File Format] (Formát souboru) ve formátu [MP4]. (Zvuk nebude zaznamenán.)
- V počátečních nastaveních je aktivována funkce automatického zobrazení náhledu a zobrazí se okno, které vám umožní zvolit požadovanou oblast zaostřování. (→ 171)

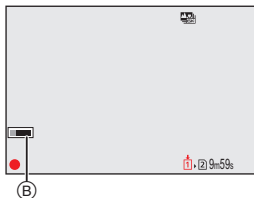

❖ Omezení pro funkci následného ostření

- Vzhledem k tomu, že snímání je provedeno ve stejné kvalitě jako snímky v rozlišení 6K / 4K, určitá omezení platí pro funkce snímání a menu nastavení. Podrobnější informace naleznete v části "Nastavení fotoaparátu pro funkci snímků v rozlišení 6K/4K" na straně 143.
- Kromě omezení funkce snímků v rozlišení 6K/4K, platí následující omezení pro funkci následného ostření.





- Pokud teplota fotoaparátu stoupne v některé z následujících situací, může se zobrazit [△] a snímání se může zastavit. Počkejte až fotoaparát vychladne.
 - Během nepřetržitého snímání s použitím funkce následného ostření
 - Pokud je teplota okolí příliš vysoká
- Při používání objektivu APS-C, není k dispozici [6K 18M].
- Funkce [Post-Focus] (Následné ostření) není k dispozici při používání následujících funkcí:
 - Při snímání pomocí funkce [Time Lapse Shot] (Časosběrné snímání)
 - Při snímání pomocí funkce [Stop Motion Animation] (Animace pomocí postupného přemísťování snímaného objektu)
 - Při snímání pomocí funkce [High Resolution Mode] (Režim vysokého rozlišení)
 - Když je nastaven obrazový efekt [Rough Monochrome] (Drsný černobílý záběr)/[Silky Monochrome] (Hedvábný černobílý záběr)/[Miniature Effect] (Efekt miniatury)/[Soft Focus] (Měkké zaostření)/[Star Filter] (Hvězdný filtr)/[Sunshine] (Sluneční svět) ([Filter Settings] (Nastavení filtru))
 - Při snímání pomocí funkce [Multiple Exposure] (Vícenásobná expozice)



- Funkce můžete zaregistrovat pod funkční tlačítka:
[Settings] ⇒ [Fn Button Set] ⇒ [Fn Button Set] (Nastavení funkčních tlačítek) ⇒ [Setting in REC mode] (Nastavení v režimu snímání) ⇒ [Post-Focus] (Následné ostření) (→ 285)

Volba pozice zaostření pro snímek, který chcete uložit

1 V okně prohlížení zvolte snímek s následným ostřením. (→ 266)

- Snímek zvolte pomocí ikony  a potom stiskněte ▲.
- Tuto volbu můžete také uskutečnit dotykem ikony .



2 Dotkněte se bodu, který má být zaostřen.











- Když je daný bod zaostřen, objeví se zelený rámeček.
- Pokud není žádný snímek se zvoleným bodem zaostření, zobrazí se červený rámeček. Snímek není možné uložit.
- Není možné zvolit okraje snímku.

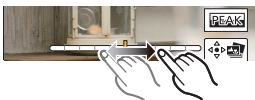

3 Uložte snímek.

- Dotkněte se .
- Snímek bude uložen ve formátu JPEG.

❖ Volba pozice zaostření

Ovládání tlačítky	Dotykové ovládání	Popis úkonu
▲▼▶◀ / ☀️ / ⚙️	Dotyk	Volba pozice zaostření. • Volbu nelze provést během zvětšení zobrazení.
		Zvětšení zobrazení. • Zaostření můžete jemně doladit potáhnutím posuvného řádku během zvětšeného zobrazení. (Tuto volbu můžete také provést stisknutím tlačítek ◀▶.) 
		Zmenšení zobrazení (během zvětšeného zobrazení).
[3x3 grid]		Přepnutí na funkci slučování snímků. (→ 173)
-		Zaostřené části jsou zvýrazněny barvou (IFocus Peaking) (Zvýraznění zaostřených částí). • Přepínání v pořadí [OFF] (Vyp.) → [ON] (Zap.).
 / 		Uložení snímku.



- Nemůžete zobrazit snímek na televizní obrazovce a potom zvolit pozici zaostření.

Slučování více snímků

Uložte snímek se spojenými několika pozicemi zaostření.

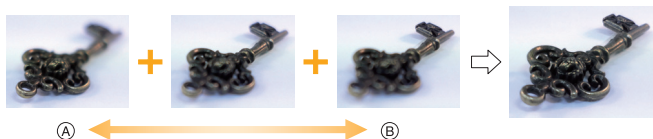

(A) Zaostření: blíže

(B) Zaostření: dále

- 1 V okně pro volbu pozice zaostření v kroku 2 na straně 171, se dotkněte .**

- Stejnou operaci můžete provést stisknutím .

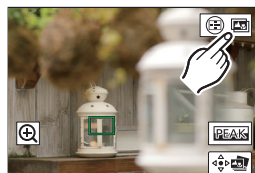

- 2 Zvolte způsob slučování.**

[Auto Merging] (Automatické sloučení)	Automatická volba snímků, které jsou vhodné pro slučování a jejich sloučení do jediného snímku.
[Range Merging] (Rozsah sloučení)	Sloučení snímků s uvedenými oblastmi zaostření do jediného snímku.

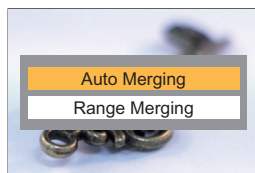

3 (Když je zvolena možnost [Range Merging] (Rozsah sloučení)) Dotkněte se bodů, které mají být zaostřeny.







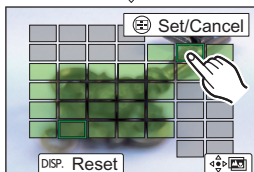
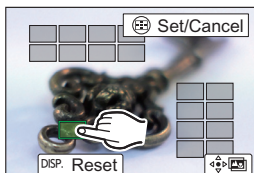

- Zvolte minimálně dva body.
Zvolené body jsou znázorněny zeleným rámečkem.
- Oblast zaostření mezi dvěma zvolenými body je zobrazena zelenou barvou.
- Oblast, kterou není možné zvolit, je zobrazena šedou barvou.
- Pokud chcete zrušit volbu, opět se dotkněte bodu se zeleným rámečkem.
- Následné body můžete zvolit potáhnutím po displeji.

4 Uložte snímek.

- Dotkněte se [].



❖ Činnosti v případě volby [Range Merging] (Rozsah sloučení)

Ovládání tlačítka	Dotykové ovládání	Popis úkonu
 /  /  / 	Dotyk	Volba bodu.
[]	[Set/Cancel] (Nastavit/Zrušit)	Nastavení nebo zrušení bodu.
[DISP.] (Zobrazit)	[All] (Všechno)	Volba všech bodů. (Před volbou bodů)
	[Reset] (Obnovení původních nastavení)	Zrušení všech voleb. (Po volbě bodů)
 / 		Sloučení snímků a uložení výsledného snímku.



- Snímek bude uložen ve formátu JPEG a s uloženým snímkem budou také uloženy informace o záznamu (Informace Exif), jako je expoziční čas, clona a citlivost ISO snímku s nejbližším bodem.
- Fotoaparát může automaticky opravit nesprávné zarovnání snímků způsobené otřesy fotoaparátu. Pokud dojde k jejich opravě, úhel záběru se při slučování snímků mírně zúží.
- Pokud se bude objekt během záznamu pohybovat nebo pokud je vzdálenost mezi objekty velká, může být výsledkem nepřirozený snímek.
- U snímků zaznamenaných jinými zařízeními nemusí být možné funkci slučování snímků použít.

[Silent Mode] (Tichý režim)



Tato možnost současně vypne všechny provozní zvuky a osvětlení.

Zvuk z reproduktoru bude ztlumen a blesk i přisvětlení bude v režimu trvalého vyřazení.

- Následující nastavení jsou pevně dána:
 - [Flash Mode] (Režim blesku): (Trvalé vyřazení blesku)
 - [AF Assist Light] (Přisvětlení): [OFF] (Vyp.)
 - [Shutter Type] (Typ závěrky): [ELEC.]
 - [Beep Volume]: (OFF)
 - [AF Beep Volume] (Hlasitost zvukové signalizace): (Vyp.)
 - [E-Shutter Vol] (Hlasitost zvuku elektronické závěrky): (Vyp.)



⇒ ⇒ ⇒ Zvolte [Silent Mode] (Tichý režim)

Nastavení: [ON] (Zap.)/[OFF] (Vyp.)



- I když je tento režim nastaven na [ON] (Zap.), následující indikátory se rozsvítí/ budou blikat:
 - Indikátor přístupu na kartu
 - Indikátor samospouště
 - Podsvícení stavového LCD displeje
 - Osvětlení tlačítek
- Použijte tuto funkci na vlastní odpovědnost s ohledem na soukromí a jiná práva snímáných objektů.



- Funkce můžete zaregistrovat pod funkční tlačítka:
 - ⇒ ⇒ [Fn Button Set] (Nastavení funkčních tlačítek) ⇒ [Setting in REC mode] (Nastavení v režimu snímání) ⇒ [Silent Mode] (Tichý režim) (→ 285)

[Shutter Type] (Typ závěrky)

iA P A S M 



Zvolte typ závěrky, kterou použijete pro záznam snímků.

 →  →  → Zvolte [Shutter Type] (Typ závěrky)

[AUTO] (Automaticky)	Režim závěrky se automaticky přepíná na základě podmínek snímání a expozičního času.
[MECH.] (Mechanická závěrka)	Snímky se snímají s použitím mechanické závěrky.
[EFC] (Elektronická přední lamela)	Snímky se snímají v režimu elektronické přední lamely.
[ELEC.] (Elektronická závěrka)	Snímky se snímají s použitím elektronické závěrky.
[ELEC.+NR] (Elektronická závěrka + Redukce šumu)	Snímky se snímají s použitím elektronické závěrky. Při záznamu snímků s kratším expozičním časem, se závěrka zavře po snímání, aby se dosáhlo dlouhého snížení šumu závěrky. • Další snímek nemůže být zaznamenán v průběhu dlouhého odstranění šumu závěrky.

	Mechanická závěrka	Elektronická přední lamela	Elektronická závěrka
Mechanismus	Tento typ začíná a končí expozici s mechanickou závěrkou.	Tento typ začíná expozici elektronicky a končí ji s mechanickou závěrkou.	Tento typ začíná a končí expozici elektronicky.
Blesk	✓	✓	–
Expoziční čas (v sek.)	[B] (Žárovka, max. přibližně 30 minut)*1, 60 až 1/8000	[B] (Žárovka, max. přibližně 30 minut)*1, 60 až 1/2000	[B] (Žárovka, max. přibližně 60 sekund)*1, 60 až 1/16000
Zvuk závěrky	Zvuk mechanické závěrky	Zvuk mechanické závěrky	Zvuk elektronické závěrky*2

*1 Toto nastavení je dostupné pouze v režimu [M].

*2 Zvuk elektronické závěrky lze nastavit v [E-Shutter Vol] (Hlasitost zvuku elektronické závěrky) a [E-Shutter Tone] (Typ zvuku elektronické závěrky) v [Beep] (Zvuková signalizace) v menu nastavení [Setup] ([IN/OUT]). (→ 361)

7. Způsob snímání/Spoušť

- V porovnání s režimem mechanické závěrky, vzniká v důsledku používání režimu elektronické přední lamely méně hluku a vibrací závěrky. Druhý způsob použijte, pokud chcete potlačit jemný hluk a vibrace.
- Režim elektronické závěrky umožňuje snímat bez vytváření vibrací závěrky.



- Když se na displeji zobrazuje symbol [E], snímky se zaznamenají pomocí elektronické závěrky.
- Když pohybující se objekt snímáte s elektronickou závěrkou, objekt se může na snímku jevit zkreslený.
- Když se elektronická závěrka používá při zářivkovém osvětlení, LED osvětlení atd., na obraze se mohou objevit vodorovné pruhy. V takovém případě se účinek vodorovných pruhů může snížit prodloužením expozičního času.
- Když je používán režim [Silent Mode] (Tichý režim), možnost [Shutter Type] (Typ závěrky) je pevně nastavena na [ELEC.] (Elektronická závěrka).
- Při používání objektivu APS-C, není k dispozici volba [EFC] (Elektronická přední lamela).





- Funkce můžete zaregistrovat pod funkční tlačítka:
[Settings] ⇒ [Shutter] ⇒ [Fn Button Set] (Nastavení funkčních tlačítek) ⇒ [Setting in REC mode] (Nastavení v režimu snímání) ⇒ [Shutter Type] (Typ závěrky) (→ 285)

Stabilizace obrazu

iA P A S M 







Fotoaparát může používat buď stabilizaci obrazu v objektivu nebo stabilizaci obrazu v těle fotoaparátu.

Režimy duální stabilizace obrazu, které účinně kombinují dvě stabilizace obrazu, podporují Dual I.S.2 (, ) s mnohem účinnější korekcí.

Kromě toho, během snímání videozáznamu můžete použít 5osovou hybridní stabilizaci obrazu, která zahrnuje elektronickou stabilizaci.

Dostupné stabilizace obrazu (Platí k lednu 2019)

Stabilizace obrazu, které je možné použít se budou lišit v závislosti na připojeném objektivu.

Připojený objektiv	Dostupná stabilizace obrazu	Příklad zobrazení na displeji
Objektivy Panasonic s funkcí stabilizace obrazu	Tělo nebo Objektiv (duální stabilizace obrazu 2)	DUAL2 
Objektivy od ostatních výrobců s funkcí stabilizace obrazu	Tělo nebo Objektiv	BODY / LENS 
Objektivy bez stabilizace obrazu	Tělo	BODY 
Objektivy bez funkce komunikace	Tělo	BODY 

- 5osovou hybridní stabilizaci obrazu lze použít s jakýmkoliv objektivu.

❖ Použití stabilizace obrazu

- Při používání objektivu s přepínačem O.I.S., nastavte ho na [ON] (Zap.).
- Pokud používáte objektiv bez funkce ke komunikaci s tímto fotoaparátem, po zapnutí fotoaparátu se zobrazí výzva ke kontrole nastavení ohniskové vzdálenosti.
Správná funkce stabilizace obrazu vyžaduje, aby byla ohnisková vzdálenost nastavena tak, aby odpovídala připojenému objektivu.
Nastavte ohniskovou vzdálenost v souladu s požadavkem v hlášení.
Tuto volbu lze nastavit také pomocí menu. (→ 181)





- Když stisknete spoušť do poloviny, v okně snímání se může zobrazit ikona upozornění na chvění fotoaparátu . Pokud se zobrazí, doporučujeme použít stativ, samospoušť nebo dálkový ovladač spouště (DMW-RS2: volitelné příslušenství).
- Pokud používáte stativ, doporučujeme vypnout funkci stabilizace obrazu.



- Stabilizace obrazu může způsobit vibrace nebo produkovat v průběhu svého užívání provozní zvuk, nejde však o poruchu.
- Pokud používáte následující funkci, funkce stabilizace obrazu není k dispozici:
– Při snímání pomocí funkce [High Resolution Mode] (Režim vysokého rozlišení)







- Můžete zobrazit referenční bod a zkontrolovat stav chvění fotoaparátu:
 →  → [I.S. Status Scope] (Rozsah stabilizace obrazu) (→ 355)

Nastavení stabilizace obrazu

Nastavte pohyb stabilizace obrazu v souladu se situací snímání.

 ⇒  ⇒  ⇒ Zvolte [Image Stabilizer] (Stabilizace obrazu)

[Operation Mode] (Provozní režim)	Nastavení stabilizace pohybu (rozostření) v souladu se způsobem snímání (běžný, sledování objektu). (→ 182)	
[Body(B.I.S.) / Lens(O.I.S.)] (Tělo fotoaparátu/ Objektiv)	BODY  ([Body] (Tělo fotoaparátu))	Použití stabilizace obrazu v těle fotoaparátu.
	LENS  ([Lens] (Objektiv))	Použití stabilizace obrazu objektivu.
	<ul style="list-style-type: none"> Tuto možnost lze nastavit při používání objektivu s funkcí stabilizace obrazu od jiného výrobce. 	
[When to Activate] (Kdy aktivovat)	[ALWAYS] (Vždy)	Stabilizace obrazu funguje stále.
	[HALF-SHUTTER] (Při stisknutí spouště do poloviny)	Stabilizace obrazu funguje při stisknutí spouště do poloviny.
[E-Stabilization (Video)] (Elektronická stabilizace (Videozáznam))	<p>Chvění během videozáznamu je odstraněno podél pěti os využitím stabilizace obrazu v objektivu, stabilizace obrazu v těle fotoaparátu a elektronické stabilizaci obrazu. (5osová hybridní stabilizace obrazu)</p> <ul style="list-style-type: none"> Během používání funkce [E-Stabilization (Video)] (Elektronická stabilizace), v okně snímání se zobrazí  nebo . V případě zapnutí této funkce, může být úhel pohledu užší. 	
[Boost I.S. (Video)] (Posílení stabilizace obrazu (Videozáznam))	Zvýšení účinnosti stabilizace obrazu během videozáznamu. Tento efekt může pomoci vytvořit stabilní kompozici, pokud chcete provést snímání z pevné perspektivy. (→ 183)	
[Focal Length Set] (Nastavení ohniskové vzdálenosti)	Při používání objektivu bez funkce ke komunikaci s tímto fotoaparátem, nastavte ohniskovou vzdálenost manuálně. (→ 184)	



- Při používání následující funkce, možnost [When to Activate] (Kdy aktivovat) je pevně nastavená na volbu [ALWAYS] (Vždy):
 - ([Body(B.I.S.) / Lens(O.I.S.)])
 - Při snímání videozáznamu/snímání pomocí funkce [6K/4K PHOTO] (Snímek v rozlišení 6K/4K)/[Post-Focus] (Následné ostření)
- Při používání následující funkce, není k dispozici [E-Stabilization (Video)] (Elektronická stabilizace (Videozáznam)):
 - Při snímání pomocí funkce [High Speed Video] (Vysokorychlostní videozáznam)
- Funkce můžete zaregistrovat pod funkční tlačítka:
 - ⇒ ⇒ [Fn Button Set] (Nastavení funkčních tlačítek) ⇒ [Setting in REC mode] (Nastavení v režimu snímání) ⇒ [E-Stabilization (Video)] (Elektronická stabilizace (Videozáznam)) (→ 285)



❖ [Operation Mode] (Provozní režim)

Nastavte stabilizační pohyb (rozmazání) v souladu se způsobem snímání (normální pohyb, posouvání).

	[Normal] (Normální pohyb)	Upravuje svislé, vodorovné a otáčivé chvění fotoaparátu. Tato funkce je vhodná pro normální snímání.
	[Panning (Auto)] (Posouvání (Automaticky))	Automaticky rozeznává směr posouvání a upravuje svislé a vodorovné chvění fotoaparátu. Tato funkce je vhodná pro posouvání se.
	[Panning (Left/Right)] (Posouvání (doleva/doprava))	Upravuje svislé chvění fotoaparátu. Tato funkce je vhodná pro vodorovné posouvání se.
	[Panning (Up/Down)] (Posouvání (nahoru/dolů))	Upravuje vodorovné chvění fotoaparátu. Tato funkce je vhodná pro svislé posouvání se.
[OFF] (Vyp.)		Vypnutí funkce stabilizace obrazu.

- Provozní režimy, které je možné použít, se budou lišit v závislosti na použitém objektivu a nastavení [Body(B.I.S.) / Lens(O.I.S.)] (Tělo fotoaparátu/Objektiv).
- Funkce [Panning (Auto)] (Posouvání (Automaticky)) se nezobrazí, pokud používáte objektiv s funkcí stabilizace obrazu od jiných výrobců s možností [Body(B.I.S.) / Lens(O.I.S.)] (Tělo fotoaparátu/Objektiv) nastavenou na . Nastavte buď funkci [Panning (Left/Right)] (Posouvání (doleva/doprava)) nebo [Panning (Up/Down)] (Posouvání (nahoru/dolů)), aby vyhovovala směru posouvání.
- Pokud používáte objektiv s přepínačem O.I.S., provozní režim fotoaparátu nelze nastavit na [OFF] (Vyp.).
- Při používání následující funkce, se [Operation Mode] (Provozní režim) přepne na ([Normal] (Normální)):
 - Při snímání videozáznamu/snímání pomocí funkce [6K/4K PHOTO] (Snímek v rozlišení 6K/4K)/[Post-Focus] (Následné ostření)



- Funkce můžete zaregistrovat pod funkční tlačítka:
 ⇒  ⇒ [Fn Button Set] (Nastavení funkčních tlačítek) ⇒ [Setting in REC mode] (Nastavení v režimu snímání) ⇒ [Image Stabilizer] (Stabilizace obrazu)
 (→ 285)

❖ [Boost I.S. (Video)] (Posílení stabilizace obrazu (Videozáznam))

Zvyšte účinnost stabilizace obrazu během videozáznamu.

Tento efekt může pomoci vytvořit stabilní kompozici, pokud chcete provádět snímání z pevné perspektivy.

Nastavení: [ON] (Zap.)/[OFF] (Vyp.)

- Při používání funkce [Boost I.S. (Video)] (Posílení stabilizace obrazu (Videozáznam)), se v okně snímání zobrazí .
- Pokud chcete změnit kompozici v průběhu snímání, nastavte nejprve funkci na [OFF] (Vyp.) dříve, než pohnete s fotoaparátem.
Pokud chcete nastavit funkci na [OFF] (Vyp.) v průběhu snímání, použijte funkční tlačítko. (→ 286)
- Delší ohnisková vzdálenost bude mít za následek slabší stabilizaci.





- Pokud je funkce [Body(B.I.S.) / Lens(O.I.S.)] (Tělo fotoaparátu/Objektiv) nastavena , funkce [Boost I.S. (Video)] (Posílení stabilizace obrazu (Videozáznam)) není k dispozici.

❖ [Focal Length Set] (Nastavení ohniskové vzdálenosti)

Pokud používáte objektiv bez funkce pro komunikaci s tímto fotoaparátem, manuálně zadejte ohniskovou vzdálenost uvedenou na objektivu.

Uložit je možné tři nastavení ohniskové vzdálenosti. Uložená nastavená ohniskové vzdálenosti je možné vyvolat.

Zadání ohniskové vzdálenosti A	Zadejte ohniskovou vzdálenost. ◀▶: Volba ▲▼: Volba číselné hodnoty. MENU/SET nebo  : Potvrzení • Nastavit je možné 0,1 mm až 1000 mm.
Uložení a vyvolání ohniskové vzdálenosti B	Uložte zadanou ohniskovou vzdálenost. Vyvolejte uloženou ohniskovou vzdálenost. ◀▶: Volba [DISP]: Uložení zadané ohniskové vzdálenosti. MENU/SET nebo  : Vyvolání uložené ohniskové vzdálenosti.

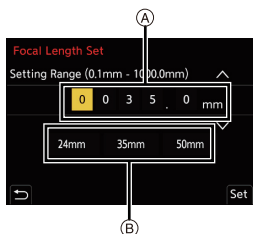

8. Měření/Expozice/Citlivost ISO

[Metering Mode] (Režim měření expozice)

iA P A S M



Tato funkce umožňuje změnit způsob měření, které se používá k měření jasu.

→ → → Zvolte [Metering Mode] (Režim měření expozice)

(Vícebodové měření)	Jde o způsob, ve kterém fotoaparát vyhodnotí rozložení jasu v celém záběru a automaticky určí optimální expozici.
(S důrazem na střed)	V tomto režimu fotoaparát rovnoměrně vyhodnotí celkový jas snímku, přičemž důraz je kladen na objekt ve středu záběru.
(Bodové měření)	Tento způsob slouží k měření extrémně malé části kolem oblasti bodového měření (A).
(Vyvážení zvyrazněných)	Tento způsob slouží k provedení měření, které se zamíří na zvyrazněné části obrazu, aby se tak zabránilo přexponování. Je vhodný pro divadelní fotografii atd.



- Funkce můžete zaregistrovat pod funkční tlačítka:
 → → [Fn Button Set] (Nastavení funkčních tlačítek) → [Setting in REC mode] (Nastavení v režimu snímání) → [Metering Mode] (Režim měření expozice) (→ 285)
- Je možné nastavit standardní hodnotu pro správnou expozici:
 → → [Exposure Offset Adjust.] (Nastavení posunu expozice) (→ 335)

Režim programů automatické expozice

iA P A S M



V režimu [P] (Režim programů automatické expozice), fotoaparát vyhodnotí jas snímaného objektu a na jeho základě automaticky nastaví expoziční čas a hodnotu clony.

Pomocí změny programu lze změnit kombinace hodnot expozičního času a clony se současným zachováním stejné expozice.

1 Nastavte ovladač režimů do polohy [P].

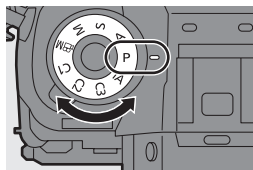

2 Stiskněte spoušť do poloviny.

- V okně snímání se zobrazí hodnota clony (A) a hodnota expozičního času (B).
- Pokud není dosažena správná expozice, hodnota clony a expoziční čas začne blikat červeně.

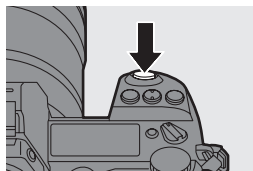

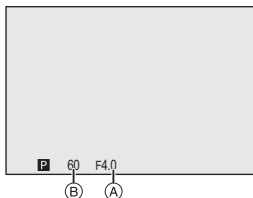

3 Spust'te snímání.



❖ Změna programu



Můžete změnit kombinaci expozičního času a hodnoty clony nastavenou automaticky fotoaparátem, při zachování stejné expozice.

Umožňuje v režimu programů automatické expozice pořídit snímek s rozmazaným pozadím nebo dynamičtěji nasnímat objekt v pohybu.

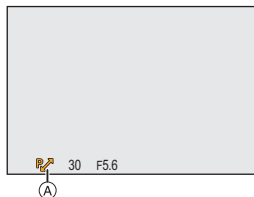
- ❶ Stiskněte spoušť do poloviny.
 - V okně snímání se zobrazí hodnota clony a a hodnota expozičního času. (Přibližně 10 sekund)
- ❷ Otáčejte  nebo  v průběhu zobrazení hodnot.
 - V okně snímání se zobrazí ikona změny programu (A).
- ❸ Spustíte snímání.







Zrušení změny programu

- Vypněte fotoaparát.
- Otáčejte  nebo  do té doby, dokud nezmizí ikona změny programu.



- Funkce změny programu není k dispozici při používání následujících funkcí:
 - Při snímání s použitím blesku
 - Při snímání pomocí funkce [6K/4K PHOTO] (Snímek v rozlišení 6K/4K)/[Post-Focus] (Následné ostření)



- Funkce otočného ovladače si můžete přizpůsobit:
 - [] ⇒ [] ⇒ [Dial Set.] (Nastavení otočného ovladače) ⇒ [Assign Dial (F/SS)] (Přirazení otočného ovladače) (→ 343)
- V okně snímání může být zobrazen expoziometr, který indikuje vztah mezi hodnotou clony a expozičním časem:
 - [] ⇒ [] ⇒ [Expo.Meter] (Expozimetr) (→ 351)

Režim automatické expozice s prioritou clony



V režimu [A] (Režim automatické expozice s prioritou clony), můžete nastavit hodnoty clony ještě před snímáním. Expoziční čas bude nastaven automaticky fotoaparátem.



Menší hodnoty clony

Snadněji se dosahuje rozostření pozadí.



Větší hodnoty clony

Snadněji se udržuje zaostření celého záběru, včetně pozadí.

1 Nastavte ovladač režimů do polohy [A].

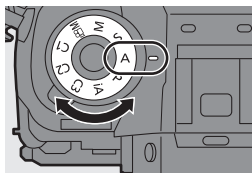

2 Nastavte hodnotu clony.

- Otočte nebo .

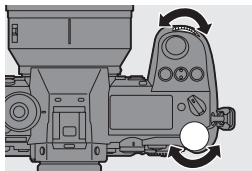

3 Spusťte snímání.



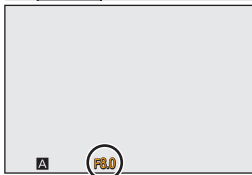



- Pokud expozice není správně nastavena, hodnota clony a expozičního času se po stisknutí spouště do poloviny zobrazí v červené barvě a začnou blikat.



❖ Vlastnosti nastavení hloubky ostrosti

	Hodnota clony	Malá	Velká
*1	Ohnisková vzdálenost objektivu	Teleskopický záběr	Širokoúhlý záběr
	Vzdálenost snímaného objektu	Blízko	Více vzdálený
Hloubka ostrosti (účinný rozsah zaostřování)		Mělká (úzká) Příklad: Když chcete pořídít snímek s rozostřeným pozadím a podobně.	Hluboká (široká) Příklad: Když chcete pořídít snímek, na kterém je zaostřeno vše, včetně pozadí a podobně.

*1 Podmínky při snímání

- 
 - Účinky nastavení hodnoty clony a expozičního času nebudou viditelné v okně snímání. Pokud chcete zkontrolovat účinky v okně snímání, použijte možnost [Preview] (Kontrolní náhled). (→ 195)
 - Jas v okně snímání a jas právě zaznamenaných snímků se může lišit. Zkontrolujte snímky v okně procházení.
 - Pokud používáte objektiv s prstencem clony, nastavte pozici prstence do jiné polohy, než je [A], aby bylo možné použít hodnotu clony objektivu.
- 
 - Funkce otočného ovladače si můžete přizpůsobit:
 →  → [Dial Set.] (Nastavení otočného ovladače) → [Assign Dial (F/SS)] (Přřazení otočného ovladače) (→ 343)
 - V okně snímání může být zobrazen expozimetr, který indikuje vztah mezi hodnotou clony a expozičním časem:
 →  → [Expo.Meter] (Expozimetr) (→ 351)

Režim automatické expozice s prioritou expozičního času

iA P A S M 



V režimu [S] (Režim automatické expozice s prioritou expozičního času), můžete nastavit expoziční čas ještě před snímáním. Hodnota clony bude nastavena automaticky fotoaparátem.



Kratší expoziční čas

Zachycení pohybu bude jednodušší



Delší expoziční čas

Zmrazení pohybu bude jednodušší

1 Nastavte ovladač režimů do polohy [S].

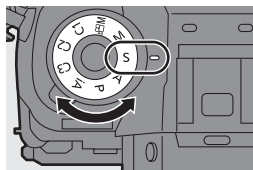

2 Nastavte expoziční čas.

- Otočte  nebo .

3 Spusťte snímání.



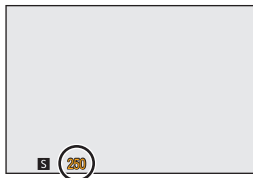
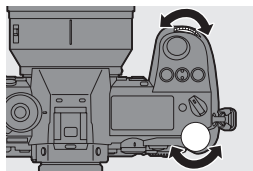

- Pokud expozice není správně nastavena, hodnota clony a expozičního času se po stisknutí spouště do poloviny zobrazí v červené barvě a začnou blikat.





- Účinky nastavení hodnoty clony a expozičního času nebudou viditelné v okně snímání. Pokud chcete zkontrolovat účinky v okně snímání, použijte možnost [Preview] (Kontrolní náhled). (→ 195)
- Jas v okně snímání a jas právě zaznamenaných snímků se může lišit. Zkontrolujte snímky v okně procházení.
- Když je aktivován blesk, není možné dosáhnout expozičního času kratšího než 1/320 sekundy. (→ 229)



- Funkce otočného ovladače si můžete přizpůsobit:
[] ⇒ [] ⇒ [Dial Set.] (Nastavení otočného ovladače) ⇒ [Assign Dial (F/SS)] (Přiřazení otočného ovladače) (→ 343)
- V okně snímání může být zobrazen expozimetr, který indikuje vztah mezi hodnotou clony a expozičním časem:
[] ⇒ [] ⇒ [Expo.Meter] (Expozimetr) (→ 351)

Režim manuálního nastavení expozice

iA P A S M



V režimu [M] (Režim manuálního nastavení expozice), můžete zaznamenat snímky s manuálním nastavením hodnoty clony a expozičního času.



V počátečních nastaveních, je citlivost ISO nastavena na [AUTO] (Automaticky). Díky tomu bude citlivost ISO nastavena podle hodnoty clony a expozičního času.

Když je citlivost ISO nastavena na [AUTO] (Automaticky), je také možné použít kompenzaci expozice.

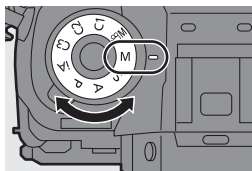
1 Nastavte ovladač režimů do polohy [M].



2 Nastavte hodnotu clony a expoziční čas.

- Otočením  nastavte hodnotu clony a otočením  nastavte expoziční čas.

- (A) Hodnota clony
- (B) Expoziční čas

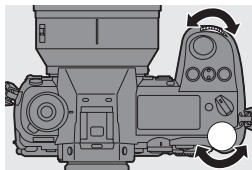

3 Spusťte snímání.

- Pokud expozice není správně nastavena, hodnota clony a expozičního času se po stisknutí spouště do poloviny zobrazí v červené barvě a začnou blikat.

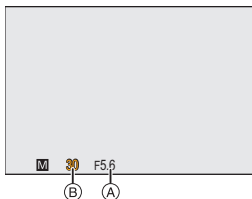

❖ Dostupné expoziční časy (v sekundách)

[MECH.]	[B] (Žárovka, max. přibližně 30 minut), 60 až 1/8000
[EFC]	[B] (Žárovka, max. přibližně 30 minut), 60 až 1/2000
[ELEC.]	[B] (Žárovka, max. přibližně 60 sekund), 60 až 1/16000



- Účinky nastavení hodnoty clony a expozičního času nebudou viditelné v okně snímání. Pokud chcete zkontrolovat účinky v okně snímání, použijte možnost [Preview] (Kontrolní náhled). (→ 195)
Režim kontrolního náhledu lze nastavit tak, aby fungoval nepetržitě v režimu [M].
[⚙️] ⇒ [📷] ⇒ [Constant Preview] (Trvalý kontrolní náhled) (→ 346)
- Jas v okně snímání a jas právě zaznamenaných snímků se může lišit. Zkontrolujte snímky v okně procházení.
- Pokud používáte objektiv s prstencem clony, nastavte pozici prstence do jiné polohy, než je [A], aby bylo možné použít hodnotu clony objektivu.
- Když je aktivován blesk, není možné dosáhnout expozičního času kratšího než 1/320 sekundy. (→ 229)



- Funkce otočného ovladače si můžete přizpůsobit:
[⚙️] ⇒ [🔄] ⇒ [Dial Set.] (Nastavení otočného ovladače) ⇒ [Assign Dial (F/SS)]/[Rotation (F/SS)] (Přifazení otočného ovladače/Otáčení) (→ 343)
- V okně snímání může být zobrazen expozimetr, který indikuje vztah mezi hodnotou clony a expozičním časem:
[⚙️] ⇒ [📷] ⇒ [Expo.Meter] (Expozimetr) (→ 351)

❖ Pomocný indikátor manuálního nastavení expozice

Pokud je citlivost ISO nastavena na jinou možnost než [AUTO] (Automaticky), v okně snímání se zobrazí pomocný indikátor manuálního nastavení expozice (příklad: +1).

Můžete kontrolovat rozdíly mezi aktuální hodnotou expozice a správnou expozicí (± 0) změřenou fotoaparátem.

- Pomocný indikátor manuálního nastavení expozice uvádí pouze přibližné hodnoty. Doporučujeme vám snímky zkontrolovat v okně prohlížení během snímání.

❖ Informace o režimu [B] (Žárovka)

Pokud nastavíte expoziční čas na [B] (Žárovka), závěrka zůstane otevřená při úplném stisknutí spouště (bude trvat přibližně až do 30 sekund).

Pokud znovu stisknete spoušť, expozice se ukončí.

Protože tato funkce umožňuje nastavit expoziční čas na požadovanou hodnotu, hodí se na fotografování ohňostrojų, nočních scén atd.



- Při snímání s expozičním časem nastaveným na [B] doporučujeme použití stativu nebo dálkového ovladače spouště (DMW-RS2: volitelné příslušenství).
- Při snímání s použitím režimu žárovky, se může na snímcích objevit šum. Abyste předešli šumu na snímcích, před zahájením snímání doporučujeme zapnout funkci [Long Shtr NR] (Tlumení šumu při dlouhém expozičním čase) v menu snímků [Photo] ([Image Quality] (Kvalita snímku)).



- Tato funkce není dostupná při použití následujících funkcí:
 - Při snímání pomocí funkce [6K/4K PHOTO] (Snímek v rozlišení 6K/4K)/[Post-Focus] (Následné ostření)
 - Při snímání pomocí funkce [Time Lapse Shot] (Časosběrné snímání)
 - Při snímání pomocí funkce [Stop Motion Animation] (Animace pomocí postupného přemísťování snímaného objektu) (v případě nastavení na [Auto Shooting] (Automatické snímání))
 - Při použití funkce [Bracketing] (Gradace)
 - Při snímání pomocí funkce [High Resolution Mode] (Režim vysokého rozlišení)

Režim kontrolního náhledu

iA P A S M 

Můžete zkontrolovat účinky clony v okně snímání fyzickým zavíráním lamel clony objektivu na hodnotu clony nastavenou pro aktuální snímání.

Kromě účinků clony, můžete současně kontrolovat účinky expozičního času.

- Použijte funkční tlačítko se registrovanou funkcí [Preview] (Kontrolní náhled). V počátečních nastaveních, je funkce zaregistrována pod tlačítko [Fn2]. Podrobnější informace o funkčním tlačítku, najdete na straně 285.

Stiskněte tlačítko kontrolního náhledu.

- Každým stisknutím tlačítka přepínáte mezi efekty oken kontrolního náhledu.

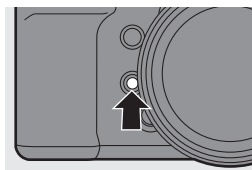

Účinek clony: Vyp.
Účinek expozičního času: Vyp.



Účinek clony: Zap.
Účinek expozičního času: Vyp.



Účinek clony: Zap.
Účinek expozičního času: Zap.



- V režimu kontrolního náhledu nelze provést snímání.
- Rozsah pro kontrolu účinku expozičního času je 8 sekund až 1/16000 sekundy.
- Režim kontrolního náhledu není dostupný při snímání s pomocí funkce [6K/4K Pre-Burst] (Sekvenční snímání v rozlišení 6K/4K s předstihem).

Kompenzace expozice

iA P A S M



Expozici můžete kompenzovat tehdy, pokud je expozice určená fotoaparátem velmi jasná nebo velmi tmavá.

Expozici můžete nastavit v 1/3 EV krocích v rozsahu ± 5 EV.

Při snímání videozáznamu nebo fotografování pomocí funkce snímků v rozlišení 6K/4K nebo následného ostření, se rozsah změny na ± 3 EV.

- 1 Stiskněte tlačítko .
- 2 Upravte nastavení kompenzace expozice.

- Otočte ,  nebo .

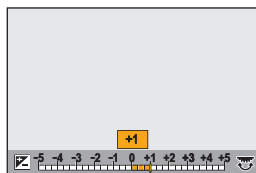
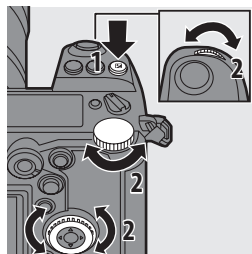

- 3 Potvrďte svoji volbu.



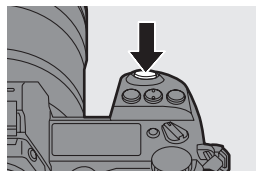





- Stiskněte spoušť do poloviny.





- V režimu [M] (Manuální nastavení expozice), můžete kompenzovat expozici pouze, pokud je citlivost ISO nastavena na [AUTO] (Automaticky).
- Když je funkce [Auto Exposure Comp.] (Automatická kompenzace expozice) nastavena na [ON] (Zap.), výstup blesku se automaticky nastaví na úroveň vhodnou pro zvolenou kompenzaci expozice.
- Když je hodnota kompenzace expozice pod nebo přesáhne rozsah ± 3 EV, jas zobrazení v režimu snímání se dále nemění. Hodnoty mimo tento rozsah se použijí pro okno snímání při stisknutí spouště do poloviny nebo provedení aretace automatického zaostřování.
- Když je hodnota kompenzace expozice pod nebo přesáhne rozsah ± 3 EV, hodnoty kompenzace expozice na stavovém LCD displeji jsou znázorněny pomocí []. (→ 37)
- Nastavená hodnota kompenzace expozice zůstane uložena v paměti i po vypnutí fotoaparátu (když je položka [Exposure Comp. Reset] (Obnovení nastavení kompenzace expozice) nastavena na [OFF] (Vyp.).)



- Nastavit je možné standardní hodnotu pro správnou expozici: [] ⇒ [] ⇒ [Exposure Offset Adjust.] (Nastavení posunu expozice) (→ 335)
- Můžete nastavit hodnotu kompenzace expozice, která bude nastavena na počáteční hodnoty tehdy, pokud vypnete fotoaparát: [] ⇒ [] ⇒ [Exposure Comp. Reset] (Obnovení původních nastavení kompenzace expozice) (→ 335)
- Můžete změnit funkci tlačítka []: [] ⇒ [] ⇒ [WB/ISO/Expo. Button] (Tlačítko vyvážení bílé/citlivosti ISO/Expozice) (→ 342)
- Gradaci expozice je možné nastavit a výstup blesku je možné upravit v okně kompenzace expozice: [] ⇒ [] ⇒ [Exposure Comp. Disp. Setting] (Nastavení zobrazení kompenzace expozice) (→ 342)

Pevné nastavení zaostření a expozice (Aretace automatického zaostření/ automatické expozice)

iA P A S M



Předem si zajistěte zaostření a expozici, abyste při změně kompozice snímali se stejným nastavením zaostření a expozice.

Užitečné je to například tehdy, pokud chcete zaostřit okraj obrazovky nebo při podsvícení.

1 Zaregistrujte funkci [AE LOCK], [AF LOCK] nebo [AF/AE LOCK] pod funkční tlačítko. (→ 285)

- Tyto funkce není možné zaregistrovat pod tlačítko [Fn3] až [Fn7].

[AE LOCK] (Aretace automatické expozice)	Aretována je pouze expozice.
[AF LOCK] (Aretace automatického zaostření)	Aretováno je pouze zaostření.
[AF/AE LOCK] (Aretace automatického zaostření/ automatické expozice)	Aretováno je zaostření i expozice.

2 Pevně nastavte zaostření a expozici.

- Stiskněte a podržte funkční tlačítko.
- Pokud je pevně nastaveno zaostření, zobrazí se ikona aretace automatického zaostřování (A).
- Pokud je pevně nastavena expozice zobrazí se ikona aretace automatické expozice (B).

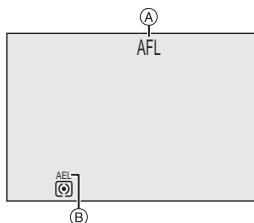

3 Podržte funkční tlačítko pro volbu kompozice a proveďte snímání.

- Stiskněte spoušť úplně.



- Změnu programu je možné nastavit dokonce i při aretaci automatické expozice.



- Aretace můžete dosáhnout i bez stisknutí a podržení funkčního tlačítka: [🔧] ⇒ [AE] ⇒ [AF/AE Lock Hold] (Podržení aretace automatického zaostření/ automatické expozice) (→ 336)

Nastavení citlivosti ISO

iA P A S M 











Můžete nastavit citlivost na světlo (Citlivost ISO).

V počátečních nastaveních můžete nastavit citlivost ISO100 na 25600 v 1/3 EV krocích. Nastavitelný rozsah se bude lišit v závislosti na použitých funkcích.

1 Stiskněte tlačítko [ISO].

2 Zvolte citlivost ISO.

- Otáčejte [, , , , , , , ] nebo [].
- Volbu je možné provést také stisknutím tlačítka [ISO].

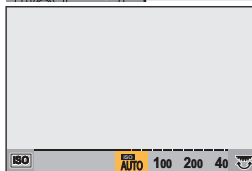
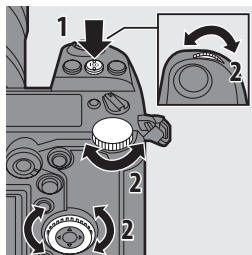

3 Potvrďte svoji volbu.

- Stiskněte spoušť do poloviny.

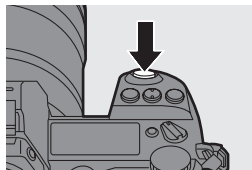

Vlastnosti citlivosti ISO

Vyšší citlivost ISO umožňuje kratší expoziční časy i na tmavých místech, takže se zabráni chvění fotoaparátu a rozmazání snímaného objektu. Avšak vyšší nastavení citlivosti ISO rovněž zvyšuje množství šumu na zaznamenaných snímcích.

❖ **Nastavení položek (Citlivost ISO)**

[AUTO] (Automaticky)	Citlivost ISO je upravena automaticky podle jasu. Stisknutím spouště do poloviny potvrďte citlivost ISO. • Záznam snímků: Maximálně [ISO6400] ^{*1} • Videozáznam: Maximálně [ISO6400] ^{*2}
[100] až [51200]	Citlivost ISO je pevně nastavena na zvolenou hodnotu. • Rozsah citlivosti ISO můžete rozšířit mezi spodní limit L.50 a horní limit H.51200 pomocí nastavení položky [Extended ISO] (Rozšířená citlivost ISO) (→ 334) na [ON] (Zap.) v menu uživatelských nastavení [Custom] ([Image Quality] (Kvalita snímku)).

*1 Počáteční nastavení. Horní limit je možné změnit pomocí [ISO Sensitivity (photo)] (Citlivost ISO (Snímek)).

*2 Počáteční nastavení. Horní limit je možné změnit pomocí [ISO Sensitivity (video)] (Citlivost ISO (Videozáznam)).

- Při používání následujících funkcí, je omezena citlivost ISO, kterou lze nastavit.
 - [High Resolution Mode] (Režim vysokého rozlišení): maximální nastavení je [ISO3200]
 - [Filter Settings] (Nastavení filtru): Spodní limit je [ISO100], horní limit je [ISO6400] (Spodní limit se změní na [ISO400], pokud je nastavena funkce [High Dynamic] (Vysoký dynamický rozsah).)
 - [Multiple Exposure] (Vícenásobná expozice): Spodní limit je [ISO100], horní limit je [ISO6400]
 - Když je nastavena funkce [Photo Style] (Styl fotografie) na [Like709]: Spodní limit je [ISO100]
 - Když je nastavena funkce [Photo Style] (Styl fotografie) na [Standard(HLG)]/[Monochrome(HLG)]: Spodní limit je [ISO320]



- Spodní a horní limit pro citlivost ISO lze nastavit automaticky při záznamu snímků:
 - ⇒ ⇒ [ISO Sensitivity (photo)] (Citlivost ISO (Snímek)) (→ 313)
 - ⇒ ⇒ [ISO Sensitivity (video)] (Citlivost ISO (Videozáznam)) (→ 326)
- Můžete nastavit intervaly mezi hodnotami nastavení citlivosti ISO:
 - ⇒ ⇒ [ISO Increments] (Intervaly nastavení citlivosti ISO) (→ 334)
- Můžete změnit funkci tlačítka [ISO]:
 - ⇒ ⇒ [WB/ISO/Expo. Button] (Tlačítko vyvážení bílé /Citlivosti ISO/Expozice) (→ 342)
- Můžete nastavit vhodný limit pro automatické nastavení citlivosti ISO v okně nastavení citlivosti ISO:
 - ⇒ ⇒ [ISO Displayed Setting] (Nastavení zobrazení citlivosti ISO) (→ 342)

9. Vyvážení bílé/Kvalita snímku

Nastavení vyvážení bílé (WB)

iA P A S M 



Vyvážení bílé (WB) je funkce, která koriguje barevný odstín vytvářený světlem osvětlujícím snímáný objekt.



Koriguje bílou barvu podle světelného zdroje tak, aby se celkový barevný odstín podobal více na tomu, který vnímá oko.

Pro zajištění optimálního vyvážení bílé, můžete použít automatické nastavení ([AWB], [AWBc] nebo [AWBw]).

Tuto funkci nastavte tehdy, pokud je podání barev snímku jiné, než očekáváte nebo pokud chcete změnit podání barev na zachycení atmosféry.

1 Stiskněte tlačítko [WB].

2 Zvolte vyvážení bílé.

- Otáčejte   nebo .
- Volbu můžete provést také stisknutím tlačítka [WB].

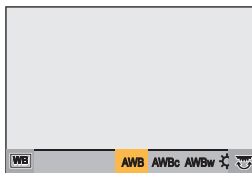
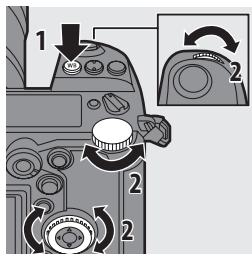

3 Potvrďte svoji volbu.

- Stiskněte spoušť do poloviny.

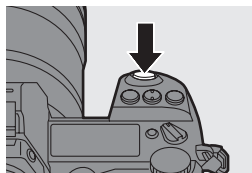









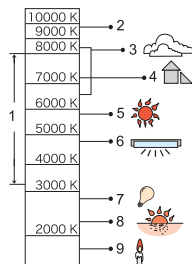

❖ Nastavení položek (Vyvážení bílé)

[AWB]	Automatické nastavení
[AWBc]	Automatické nastavení (Redukuje načervenalé tóny při světle běžné žárovky)
[AWBw]	Automatické nastavení (Ponechává načervenalé tóny při světle běžné žárovky)
[☀]	Nastavení podle barvy při jasné obloze
[☁]	Zatažená obloha
[🏠]	Nastavení podle barvy při zatažené obloze
[☀]	Nastavení podle barvy při světle běžné žárovky
[WB]*	Nastavení podle barvy, která je optimální pro snímání s bleskem
[1] až [4]	Nastavení bílé 1 až 4 (→ 204)
[K1] až [K4]	Nastavení barevné teploty 1 až 4 (→ 204)

- * Funguje jako [AWB] během snímání videozáznamu nebo při snímání s použitím funkce [6K/4K PHOTO] (Snímek v rozlišení 6K/4K) nebo [Post-Focus] (Následné ostření).



























- 1 [AWB] (Automatické vyvážení bílé) bude fungovat v tomto rozsahu.
 - 2 Modrá obloha
 - 3 Zamračená obloha (děšť)
 - 4 Stín
 - 5 Sluneční světlo
 - 6 Bílé zářivkové osvětlení
 - 7 Žárovkové osvětlení
 - 8 Západ a východ slunce
 - 9 Osvětlení při svíčkách
- K = stupnice farebnéj teploty v kelvinoch



- 
 • Při zářivkovém osvětlení, LED svítilnách apod. se bude optimální vyvážení bílé měnit v závislosti na typu osvětlení. Použijte režim [AWB], [AWBc], [AWBw] nebo  až .
- 
 • Vyvážení bílé je pevně nastaveno na [AUTO] (Automaticky) během používání funkce [Filter Settings] (Nastavení filtru).
- 
 • Položky nastavení vyvážení bílé lze zaregistrovat pod funkční tlačítka:
 -  ⇒  ⇒ [Fn Button Set] (Nastavení funkčních tlačítek) ⇒ [Setting in REC mode] (Nastavení v režimu snímání) ⇒ [White Balance] (Vyvážení bílé) (→ 285)
 - Můžete změnit funkci tlačítka [WB] (Vyvážení bílé):
 -  ⇒  ⇒ [WB/ISO/Expo. Button] (Tlačítko vyvážení bílé/Citlivosti ISO/Expozice) (→ 342)





























❖ Nastavení hodnoty vyvážení bílé ([,,,,,,,,,,,,,,,,,,,,,,,) až [,,,,,,,,,,,,,,,,,,,,,,,

Zaznamenejte snímky bílého objektu se světelným zdrojem v místě záznamu pro úpravu vyvážení bílé.

- 1 Stiskněte tlačítko [WB] a potom zvolte hodnotu z [,,,,,,,,,,,,,,,,,,,,,,,
- 2 Stiskněte tlačítko ▲.
- 3 Namiřte fotoaparát na bílý objekt tak, aby se zobrazil uprostřed rámečku uprostřed displeje a stiskněte  nebo .
 - Tímto se nastaví vyvážení bílé a provede se návrat do okna snímání.

❖ Teploty barev ([,,,,,,,,,,,,,,,,,,,,,,,) až [,,,,,,,,,,,,,,,,,,,,,,,

Nastavte číselnou hodnotu pro teplotu barev vyvážení bílé.

- 1 Stiskněte tlačítko [WB] a potom zvolte hodnotu z [,,,,,,,,,,,,,,,,,,,,,,,
- 2 Stiskněte tlačítko ▲.
- 3 Tlačítka ▲▼ zvolte teplotu barev a potom stiskněte  nebo .
 - Odstupňování vyvážení bílé (teplotu barev) můžete nastavit otáčením ,  nebo  (→ 167)



- Teplotu barev můžete nastavit v rozsahu [2500K] až [10000K].

Nastavení vyvážení bílé

Pokud ani po nastavení vyvážení bílé nedosáhnete správného barevného odstínu, vyvážení bílé můžete jemně doladit.

- 1 Stiskněte tlačítko [WB].

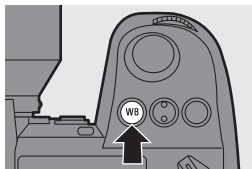

2 Zvolte vyvážení bílé a stiskněte tlačítko ▼.

- Zobrazí se okno nastavení.

3 Upravte barevný odstín.

- ◀: [A] (AMBER (Jantarová): oranžový nádech)
- ▲: [G] (GREEN (Zelená): zelený nádech)
- ▶: [B] (BLUE (Modrá): modrý nádech)
- ▼: [M] (MAGENTA (Purpurová): červený nádech)

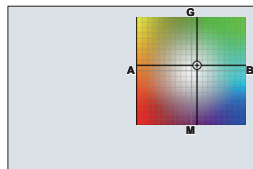

- Nastavení v diagonálních směrech můžete provést také pomocí joysticku.
- Jemné doladění můžete provést i dotykem grafu vyvážení bílé.
- Stisknutím tlačítka [DISP.] vrátíte polohu zpět do středu.
- Odstupňování vyvážení bílé můžete nastavit otáčením nebo nebo (→ 167)

4 Potvrďte svoji volbu.

- Stiskněte spoušť do poloviny.

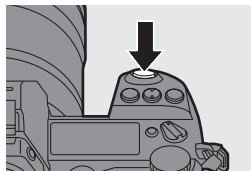

- Při doladění vyvážení bílé, se barva jeho ikony v okně snímání změní na nastavenou barvu. Pokud doladíte vyvážení bílé směrem k označení [G] (zelená) zobrazí se znaménkem [+], v případě doladění vyvážení bílé směrem k označení [M] (purpurová) se zobrazí indikátor se znaménkem [-].

[Photo Style] (Styl fotografie)



Můžete zvolit dokončovací nastavení snímků, aby vyhovovaly vašim objektům a stylům vyjádření.

Pro každý styl fotografie je možné upravit kvalitu snímku.

⇒ ⇒ ⇒ Zvolte [Photo Style] (Styl fotografie)

STD.	[Standard] (Standardní)	Jde o standardní nastavení.
VIVID	[Vivid] (Živé barvy)	Nastavení, které vytváří živější kvalitu snímku s vyšším kontrastem a nasycením.
NAT	[Natural] (Přirozený)	Nastavení, které vytváří jemnější kvalitu snímku s nižším kontrastem.
FLAT	[Flat] (Nevýrazný)	Nastavení, které vytváří nevýraznější kvalitu snímku s nižším kontrastem a nasycením.
LAND	[Landscape] (Scenérie)	Nastavení vhodné pro scenérie s výraznou modrou oblohou a zelení.
PORT	[Portrait] (Portrét)	Nastavení vhodné pro portréty se zdravým a krásným barevným tónem pokožky.
MONO	[Monochrome] (Černobílý)	Černobílý efekt bez barevných odstínů.
L.MONO	[L.Monochrome] (Výrazný černobílý)	Černobílý efekt s bohatými přechody a výraznými černými zvýrazněními.
L.MONOD	[L.Monochrome D] (Výrazný černobílý D)	Černobílý efekt, který vytváří dynamický dojem s vylepšenými zvýrazněními a stíny.
C.NED	[Cinelinek D] (Filmový záběr D)	Nastavení, které vytváří film připomínající provedení použitím křivky gama a priority získává dynamický rozsah. <ul style="list-style-type: none"> • Tato funkce je vhodná pro procesy upravující videozáznam.
C.NEV	[Cinelinek V] (Filmový záběr V)	Nastavení, které vytváří film připomínající provedení použitím křivky gama a priority získává kontrast.

 [Like709]	Nastavení, které minimalizuje nasycení bílé použitím korekce křivky gama odpovídající Rec.709 na komprimování přeexponovaných částí (Knee). <ul style="list-style-type: none"> • Rec.709 je zkratka „ITU-R doporučení BT.709“, což je standard pro vysílání s vysokým rozlišením.
 [Standard(HLG)] (Standardní(HLG))* ¹	Nastavení použité pro snímání [HLG Photo] (Snímek ve formátu HLG).
 [Monochrome(HLG)] (Černobílý(HLG))* ¹	Nastavení použité pro snímání [HLG Photo] (Snímek ve formátu HLG) v černobílém provedení.
 [Like2100(HLG)]* ²	Nastavení použité pro snímání videozáznamu ve formátu HLG.
 [MY PHOTO STYLE 1] (Můj styl fotografie 1) až [MY PHOTO STYLE 10] (Můj styl fotografie 10)* ³	Úprava kvality snímků položek stylu fotografie na vámi preferované nastavení a jejich uložení jako položek stylu fotografie. (→ 210)





*1 V případě nastavení [HLG Photo] (Snímek ve formátu HLG), je možné zvolit pouze tuto položku.

*2 Účinky až po [MY PHOTO STYLE 4] (Můj styl fotografie 4) se zobrazí s počátečními nastaveními. Položky k zobrazení lze nastavit v menu pomocí volby [Show/ Hide Photo Style] [Zobrazit/Skrýt styl fotografie] v [Photo Style Settings] (Nastavení stylu fotografie). (→ 334)





- V režimu [iA] (Inteligentní automatický režim) se funkce liší od funkcí jiných režimů snímání.
 - Nastavit je možné [Standard] (Standardní) nebo [Monochrome] (Černobílý).
 - Nastavení bude obnoveno na [Standard] (Standardní), když se fotoaparát přepne do jiného režimu snímání nebo se zapne a vypne.
 - Není možné nastavit kvalitu snímku.
- V případě použití [Filter Settings] (Nastavení filtru), není funkce [Photo Style] (Styl fotografie) k dispozici.







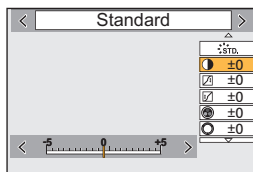

- Funkce můžete zaregistrovat pod funkční tlačítka:
 - [] ⇒ [] ⇒ [Fn Button Set] (Nastavení funkčních tlačítek) ⇒ [Setting in REC mode] (Nastavení v režimu snímání) ⇒ [Photo Style] (Styl fotografie) (→ 285)
- Můžete provést detailní nastavení stylu fotografie:
 - [] ⇒ [] ⇒ [Photo Style Settings] (Nastavení stylu fotografie) (→ 334)







❖ Nastavení kvality snímků

- 1 Nastavení vlastností snímků ◀▶ zvolte typ stylu fotografie.
- 2 Tlačítka ▲▼ zvolte požadované položky a tlačítka ◀▶ upravte jejich nastavení.
 - Upravené položky jsou znázorněny s [*].
- 3 Stlačte  nebo .
 - Když je upravena kvalita snímku, ikona stylu fotografie v okně snímání je znázorněna [*].



Nastavení položek (Režim snímku)

	[Contrast] (Kontrast)*¹	Úprava kontrastu snímku.
	[Highlight] (Zvýraznění)*¹	Úprava jasu světlých oblastí.
	[Shadow] (Stín)*¹	Úprava jasu tmavých oblastí.
	[Saturation] (Sytost barev)*²	Úprava živosti barev.
	[Color Tone] (Barevný tón)*³	Úprava modrého a žlutého nádechu.
	[Hue] (Odstín)*²	Za předpokladu, že referenční bod je červený, otáčí odstín směrem k fialové/purpurové nebo žluté/zelené na úpravu barevného odstínu celého snímku.
	[Yellow] (Žlutý)	Zvýšení kontrastu objektu. (Efekt: Slabý) Modrou oblohu lze nasnímat jasně.
	[Orange] (Oranžový)	Zvýšení kontrastu objektu. (Efekt: střední) Modrou oblohu lze nasnímat s tmavší modrou barvou
	[Red] (Červený)	Zvýšení kontrastu objektu. (Efekt: Silný) Modrou oblohu lze nasnímat s mnohem tmavší modrou barvou.
	[Green] (Zelený)	Pokožka a rty osob se nasnímají v přirozených barvách. Zelené listy působí jasněji a výrazněji.
	[Off] (Vyp.)	–

	[Grain Effect] (Zrnitý efekt)*4	[Low] (Nizky)/ [Standard] (Standardni)/ [High] (Vysoky)	Nastavení úrovně zrnitého efektu.
		[Off] (Vyp.)	–
	[Sharpness] (Ostrost snímku)		Úprava obrysů snímku.
	[Noise Reduction] (Potlačení šumu)		Úprava efektu potlačení šumu. • Zvýšení tohoto efektu může způsobit mírný pokles rozlišení snímku.
	[Sensitivity] (Citlivost ISO)*5		Nastavení citlivosti ISO. (→ 199)
	[White Balance] (Vyvážení bílé)*5		Nastavení vyvážení bílé. (→ 201) • Během volby [WB] (Vyvážení bílé), stiskněte  na zobrazení okna nastavení vyvážení bílé. Opětovným stisknutím  se vrátíte k původnímu zobrazení.

*1 Není možné provést úpravu, při nastavení [Like709], [Standard(HLG)] nebo [Monochrome(HLG)].

*2 K dispozici tehdy, pokud je zvoleno cokoliv jiného než [Monochrome], [L.Monochrome], [L.Monochrome D] nebo [Monochrome(HLG)].

*3 K dispozici tehdy, pokud je zvoleno [Monochrome], [L.Monochrome], [L.Monochrome D] nebo [Monochrome(HLG)].





*4 K dispozici tehdy, pokud je zvoleno [Monochrome], [L.Monochrome] nebo [L.Monochrome D].

*5 K dispozici tehdy, pokud je zvoleno [MY PHOTO STYLE 1] až [MY PHOTO STYLE 10]. Pokud chcete použít tuto možnost, nastavte [Sensitivity] (Citlivost ISO) a [White Balance] (Vyvážení bílé) na [ON] (Zap.) v [Add Effects] (Přidat efekty) v [My Photo Style Settings] (Nastavení mého stylu fotografie) v [Photo Style Settings] (Nastavení stylu fotografie) v menu uživatelských nastavení [Custom] ([Image Quality] (Kvalita snímku)).



- Při nastavení [Like709] můžete zvolit nastavení režimu Knee. Více informací naleznete na straně 248.
- Efekty [Grain Effect] (Zrnitý efekt) nelze kontrolovat v okně snímání.
- Možnost [Grain Effect] (Zrnitý efekt) není k dispozici při používání následujících funkcí:
 - Při snímání videozáznamu/snímání pomocí funkce [6K/4K PHOTO] (Snímek v rozlišení 6K/4K)/[Post-Focus] (Následné ostření)

❖ Uložení nastavení v mém stylu fotografie

- 1 Tlačítka ◀▶ zvolte typ stylu fotografie.
- 2 Upravte kvalitu snímku.
 - Můj styl fotografie zobrazí typy stylů fotografie v horní části úpravy kvality snímku. Zvolte základní styl fotografie.
- 3 Stiskněte tlačítko [DISP.] (Zobrazit).
- 4 (V případě volby [MY PHOTO STYLE 1] (Můj styl fotografie 1) až [MY PHOTO STYLE 10] (Můj styl fotografie 10))
Tlačítka ▲▼ zvolte možnost [Save Current Setting] (Uložit aktuální nastavení) a stiskněte  nebo .
- 5 Tlačítka ▲▼ zvolte číslo místa uložení a stiskněte  nebo 
 - Zobrazí se okno s potvrzením.
V okně s potvrzením, stiskněte tlačítko [DISP.] (Zobrazit) na změnu názvu mého stylu fotografie. Zadat můžete až 22 znaků. Dvoumístné znaky jsou považovány za 2 znaky. Podrobné informace o způsobu zadávání znaků najdete na straně 376.

❖ Změna uloženého obsahu v mém stylu fotografie

- 1 Zvolte jakoukoliv hodnotu z [MY PHOTO STYLE 1] (Můj styl fotografie 1) až [MY PHOTO STYLE 10] (Můj styl fotografie 10)).
- 2 Stiskněte [DISP.] (Zobrazit) a stiskněte tlačítko.

[Load Preset Setting] (Načíst výchozí nastavení)

[Save Current Setting] (Uložit aktuální nastavení)

[Edit Title] (Upravit název)

[Restore to Default] (Obnovit počáteční nastavení)

[Filter Settings] (Nastavení filtru)

iA P A S M



Tento režim slouží ke snímání s dodatečnými obrazovými efekty (filtry). Můžete přidat efekt pro každý filtr.

Kromě toho, můžete současně zaznamenávat snímky bez efektů.

1 Nastavte [Filter Effect] (Efekt filtru).

- → → → [Filter Settings] (Nastavení filtru) → [Filter Effect] (Efekt filtru) → [SET] (Nastavit)

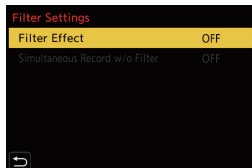

2 Zvolte filtr.

- Tlačítka zvolte položku a poté stiskněte nebo .
- Obrazový efekt (filtr) můžete také zvolit dotykem vzorového snímku.
- Stisknutím tlačítka [DISP.] (Zobrazit) přepínáte okno v pořadí: normální zobrazení, zobrazení průvodce a zobrazení seznamu.
Při zobrazení průvodce, je zobrazen popis každého filtru.

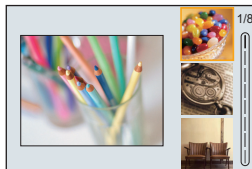



❖ Úprava efektu filtru

Efekt filtru můžete upravit.

- 1 Zvolte filtr.
- 2 V okně snímání stiskněte tlačítko [WB].
- 3 Otáčením nebo proveďte nastavení.
 - Pokud se chcete vrátit do okna snímání, opět stiskněte tlačítko [WB].
 - Když je efekt filtru upraven, ikona filtru v okně snímání je zobrazena s [*].



9. Vyvážení bílé/Kvalita snímku

Filter	Položky, které je možné upravit
[Expressive] (Expresivní)	Svěžest
[Retro] (Retro)	Barvy
[Old Days] (Staré časy)	Kontrast
[High Key] (Převaha světlých tónů)	Barvy
[Low Key] (Převaha tmavých tónů)	Barvy
[Sepia] (Sépiová hnědá)	Kontrast
[Monochrome] (Černobílý záběr)	Barvy
[Dynamic Monochrome] (Dynamický černobílý záběr)	Kontrast
[Rough Monochrome] (Drsný černobílý záběr)	Zrnitý obrazový efekt
[Silky Monochrome] (Hedvábný černobílý záběr)	Míra rozostření
[Impressive Art] (Působivé umění)	Svěžest
[High Dynamic] (Vysoká Dynamika)	Svěžest
[Cross Process] (Bláznivé barvy)	Barvy
[Toy Effect] (Efekt hračky)	Barvy
[Toy Pop] (Hračkářský fotoaparát)	Oblast se sníženým periferním jasem
[Bleach Bypass] (Klidná atmosféra)	Kontrast
[Miniature Effect] (Efekt miniatury)	Svěžest
[Soft Focus] (Měkké zaostření)	Míra rozostření
[Fantasy] (Fantazie)	Svěžest
[Star Filter] (Hvězdný filtr)	 : Krátké paprsky světla/Dlouhé paprsky světla
	 : Menší počet paprsků/Větší počet paprsků
	 : Otočení doleva/Otočení doprava
[One Point Color] (Efekt jedné barvy)	Množství ponechané barvy
[Sunshine] (Sluneční svět)	Barvy

❖ Nastavení filtru dotykovým ovládáním



- V počátečním nastavení není zobrazena záložka dotykového ovládání. Nastavte [Touch Tab] (Záložka dotykového ovládání) v [Touch Settings] (Dotykové nastavení) na [ON] (Zap.). (→ 340)

❶ Dotkněte se .

❷ Dotkněte se položky, kterou chcete nastavit.

: Zapnutí/vypnutí filtru



[EXPS]: Filtr

: Nastavení efektu filtru











- Vyvážení bílé bude pevně nastaveno na [AWB] a blesk bude pevně nastaven na [OE] (Trvalé vyřazení blesku).
- Horní limit citlivosti ISO je [ISO6400].
- Pokud je nastaven efekt [High Dynamic] (Vysoká dynamika), spodní limit citlivosti ISO je pevně nastaven na [ISO400] a horní limit na [ISO6400].
- V závislosti na filtru, se může zdát, jako by v okně snímání chyběly obrysy.
- Efekty [Rough Monochrome] (Drsný černobílý záběr)/[Silky Monochrome] (Hedvábný černobílý záběr)/[Soft Focus] (Měkké zaostření)/[Star Filter] (Hvězdný filtr)/[Sunshine] (Sluneční svit) nejsou k dispozici při používání následujících funkcí:
 - V režimu 
 - Při snímání videozáznamu
- Když je možnost [Image Area of Video] (Obrazová plocha videozáznamu) nastavena na [APS-C] nebo [PIXEL/PIXEL], není možný videozáznam s efektem [Toy Effect] (Efekt hračky)/[Toy Pop] (Hračkářský fotoaparát).
- Při používání objektivu APS-C, není k dispozici efekt [Toy Effect] (Efekt hračky)/[Toy Pop] (Hračkářský fotoaparát).
- Efekt [Filter Effect] (Efekt filtru) není k dispozici při používání následujících funkcí:
 - Při snímání pomocí funkce [High Resolution Mode] (Režim vysokého rozlišení)
 - Při snímání pomocí funkce [High Speed Video] (Vysokorychlostní videozáznam)



- Zapnutí/vypnutí filtru je možné zaregistrovat pod funkční tlačítko:
 -  ⇒  ⇒ [Fn Button Set] (Nastavení funkčních tlačítek) ⇒ [Setting in REC mode] (Nastavení v režimu snímání) ⇒ [Filter Effect] (Efekt filtru) (→ 285)
- Při zobrazení okna nastavení [Filter Effect] (Efekt filtru) pomocí funkčního tlačítka, stisknutím tlačítka [DISP.] (Zobrazit) zobrazíte okno volby filtru.





❖ Nastavení typu rozostření ([Miniature Effect] (Efekt miniaturny))

- 1 Nastavte [Filter Effect] (Efekt filtru) na možnost [Miniature Effect] (Efekt miniaturny).
- 2 Stisknutím tlačítka ▲ zobrazte okno nastavení.
 - Okno nastavení můžete zobrazit i dotykem  a potom .
- 3 Tlačítka ▲▼ nebo ◀▶ posuňte oblast, která se má zaostřit.
 - Oblast, která se má zaostřit, můžete posouvat i dotykem displeje v okně snímání.
 - Dotyk  vám umožní nastavit orientaci rozostření.
- 4 Otočením ,  nebo  změňte velikost oblasti, která se má zaostřit.
 - Oblast můžete zvětšit/zmenšit i roztažením dvou prstů od sebe/stažením dvou prstů k sobě na displeji.
 - Stisknutím tlačítka [DISP.] (Zobrazit) vrátíte nastavení oblasti, která se má zaostřit, na počáteční nastavení.
- 5 Stisknutím  nebo  potvrďte nastavení.









- Při snímání videozáznamů se nezaznamená žádný zvuk.
- Při snímání videozáznamů bude výsledný záznam trvat přibližně 1/8 skutečného času snímání.
(Pokud videozáznam snímáte 8 minut, výsledný pořizovaný videozáznam bude trvat přibližně 1 minutu.) Zobrazený dostupný záznamový čas je přibližně 8krát delší než skutečný čas potřebný na snímání.
V závislosti na snímkové frekvenci videozáznamu, se může záznamový čas videozáznamu a dostupný záznamový čas lišit od výše uvedených hodnot.
- Pokud snímání videozáznamu ukončíte po krátkém čase, fotoaparát může ještě určitou dobu pokračovat ve snímání.

❖ Nastavení barvy, která se má v záběru ponechat ([One Point Color] (Efekt jedné barvy))

- 1 Nastavte [Filter Effect] (Efekt filtru) na možnost [One Point Color] (Efekt jedné barvy).
- 2 Stisknutím tlačítka ▲ zobrazte okno nastavení.
 - Okno nastavení můžete zobrazit i dotykem  a potom .
- 3 Tlačítka ▲▼◀▶ přesuňte rámeček a zvolte barvu, která se má ponechat.
 - Polohy je možné posouvat v diagonálních směrech pomocí joysticku.
 - Barvu, kterou chcete ponechat, můžete zvolit i dotykem displeje.
 - Stisknutím tlačítka [DISP.] (Zobrazit) vrátíte rámeček zpět do středu.
- 4 Stisknutím  nebo  potvrďte nastavení.





❖ Nastavení pozice a velikosti zdroje světla ([Sunshine] (Sluneční svit))

- 1 Nastavte [Filter Effect] (Efekt filtru) na možnost [Sunshine] (Sluneční svit).
- 2 Stisknutím tlačítka ▲ zobrazte okno nastavení.
 - Okno nastavení můžete zobrazit i dotykem  a potom .
- 3 Tlačítka ▲▼◀▶ posuňte střed zdroje světla na jiné místo.
 - Polohy je možné posouvat v diagonálních směrech pomocí joysticku.
 - Polohu zdroje světla můžete posouvat i dotykem displeje.
- 4 Otočením ,  nebo  upravte velikost zdroje světla.
 - Zobrazení je možné zvětšit/zmenšit i roztažením dvou prstů od sebe/stažením dvou prstů k sobě na displeji.
 - Stisknutím tlačítka [DISP.] (Zobrazit) vrátíte nastavení zdroje světla na počáteční nastavení.
- 5 Stisknutím  nebo  potvrďte nastavení.



[Simultaneous Record w/o Filter] (Současné snímání s/ bez filtru)

Můžete současně zaznamenávat snímky s přidávanými efekty filtru.

 →  →  → [Filter Settings] (Nastavení filtru) → Zvolte [Simultaneous Record w/o Filter] (Současné snímání s/bez filtru)

Nastavení: [ON] (Zap.)/[OFF] (Vyp.)



- Funkce [Simultaneous Record w/o Filter] (Současné snímání s/bez filtru) není k dispozici při používání následujících funkcí:
 - Při snímání v režimu sekvenčního snímání
 - Při snímání pomocí funkce [6K/4K PHOTO] (Snímek v rozlišení 6K/4K)/[Post-Focus] (Následné ostření)
 - Při snímání pomocí funkce [Time Lapse Shot] (Časosběrné snímání)
 - Při snímání pomocí funkce [Stop Motion Animation] (Animace pomocí postupného přemísťování snímaného objektu)
 - Při použití [RAWiFINE]/[RAWiSTD.]/[RAW] ([Picture Quality] (Kvalita snímku))
 - Při snímání pomocí funkce [Bracketing] (Gradace)

[High Resolution Mode] (Režim vysokého rozlišení)

iA P A S M 



Tato funkce slučuje snímky s vysokým rozlišením z více zaznamenaných snímků. Tato funkce je vhodná pro snímání objektů, které se nepohybují. Sloučené snímky budou uloženy jako soubory ve formátu RAW s maximálním rozlišením 187 M.



- Na minimalizování chvění fotoaparátu, použijte stativ.
- Funkce stabilizace obrazu se automaticky vypne.

1 Nastavte [High Resolution Mode] (Režim vysokého rozlišení).

-  →  →  → [High resolution Mode] (Režim vysokého rozlišení)



2 Spusťte režim vysokého rozlišení.

- Zvolte možnost [Start] (Spustit) a pak stiskněte  nebo .

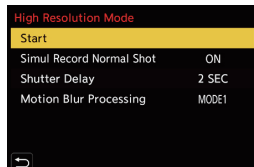

3 Rozhodněte se pro kompozici a potom zajistěte fotoaparát na místě.

- Při zaznamenání chvění, začne blikat ikona režimu vysokého rozlišení **(A)**.

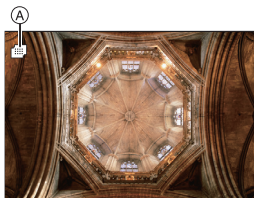

4 Spusťte snímání.

- Stiskněte spoušť úplně.
- V počátečních nastaveních je aktivována volba [Shutter Delay] (Zpoždění spouště), takže bude mezera v době od stisknutí spouště do uvolnění spouště.
- Displej bude v průběhu snímání tmavý.
- Indikátor stavu snímání (červený) **(B)** bude blikat. Nehýbejte fotoaparátem tehdy, pokud tento indikátor bliká.
- Když proces slučování skončí, budete moci pokračovat ve snímání.



5 Ukončete [High Resolution Mode] (Režim vysokého rozlišení).

- Stiskněte tlačítko [Q].

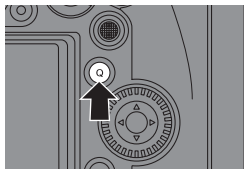

❖ Položky nastavení ([High Resolution Mode] (Režim vysokého rozlišení))

[Start] (Spustit')	Spuštění režimu vysokého rozlišení.
[Simul Record Normal Shot] (Současný záznam normálních snímků)	Současné zaznamenávání snímků, které nejsou sloučeny při nastavení možnosti [ON] (Zap.). První snímek bude uložen s nastavením [Picture Size] (Rozlišení) na hodnotu [L].
[Shutter Delay] (Zpoždění spouště)	Nastavení prodlevy mezi časem stisknutí spouště po dobu uvolnění spouště.
[Motion Blur Processing] (Zpracování rozmazání při pohybu)	Nastavení způsobu korekce, která má být použita při pohybu snímaného objektu. [MODE1] (Režim 1): Dává přednost režimu vysokého rozlišení, proto se rozmazání snímaného objektu jeví jako následný obraz v obraze. [MODE2] (Režim 2): Snižuje následný obraz v obraze, ale v korigovaném rozsahu nelze dosáhnout stejného efektu režimu vysokého rozlišení.

❖ Kvalita snímky/ Rozlišení po sloučení



- Položka [Picture Quality] (Kvalita snímku) bude při snímání nastavena na [RAW].
- Snímky ve formátu RAW zaznamenané v režimu [High Resolution Mode] (Režim vysokého rozlišení) není možné zpracovat v [RAW Processing] (Zpracování snímků ve formátu RAW) v menu procházení [Playback]. Použijte k tomu software „SILKYPIX Developer Studio“.
(→ 437)
- Rozlišení se bude lišit v závislosti na nastavení [Aspect Ratio] (Poměr stran).

[Aspect Ratio] (Poměr stran)	Velikost snímku
[4:3]	14880x11168 (166 M)
[3:2]	16736x11168 (187 M)
[16:9]	16736x9424 (157.5 M)
[1:1]	11168x11168 (124.5 M)



- V režimu [High Resolution Mode] (Režim vysokého rozlišení), budou omezeny následující funkce:
 - [Shutter Type] (Typ závěrky): Pevně daný na [ELEC.]
 - Minimální hodnota clony: F16
 - Expoziční čas: 1 sekunda až 1/8000 sekundy
 - Citlivost ISO: až [ISO3200]
 - Režim zaostření: Pevně na [AFS] nebo [MF]
- Pokud jsou objekty snímány na velmi jasném místě nebo pod fluorescenčním/LED osvětlením, barevný tón nebo jas snímku se může změnit, nebo se mohou na displeji vyskytnout vodorovné pruhy.
Zkrácení expozičního času může snížit efekt vodorovných pruhů.
- Snímek vytvořený sloučením se zobrazí při automatickém kontrolním náhledu.
- Okraj snímku nebude možné zobrazit zvětšený, pokud je fotoaparát použit k prohlížení.
- Jiné zařízení jako je tento fotoaparát nemusí být schopno prohlížet snímky zaznamenané pomocí funkce [High Resolution Mode] (Režim vysokého rozlišení).
- Režim [High Resolution Mode] (Režim vysokého rozlišení) není k dispozici při používání následujících režimů:
 - Při snímání pomocí funkce [Time Lapse Shot] (Časosběrné snímání)
 - Při snímání pomocí funkce [Stop Motion Animation] (Animace pomocí)
 - Při používání funkce [Filter Settings] (Nastavení filtru)
 - Při používání funkce [Multiple Exposure] (Vícenásobná expozice)
- Při používání objektivu APS-C, není možné snímání v režimu [High Resolution Mode] (Režim vysokého rozlišení).



- Funkce můžete zaregistrovat pod funkční tlačítka:
[] ⇒ [] ⇒ [Fn Button Set] (Nastavení funkčních tlačítek) ⇒ [Setting in REC mode] (Nastavení v režimu snímání) ⇒ [High Resolution Mode] (Režim vysokého rozlišení) (→ 285)

[HLG Photo] (Snímek ve formátu HLG)

iA P A S M



Záznam snímku ve formátu HLG s širokým dynamickým rozsahem. Jasná světla, která se snadno přexponují a tmavá místa, která se snadno podexponují, je možné zaznamenat s jemnou kvalitou a bohatými barvami tak, jak to vidí lidské oči.

Zaznamenané snímky je možné přenášet prostřednictvím HDMI do zařízení (televizor atd.), které podporují prohlížení snímků ve formátu HLG.

Kromě toho, snímky je možné přímo prohlížet i na zařízeních, která podporují formát HSP.

- „HLG (Hybrid Log Gamma)“ je mezinárodní standard (ITU-R BT.2100) formátu HDR.
- „HSP“ je formát obrazu HDR, který používá technologii videozáznamu formátu HLG. Tyto snímky se ukládají s příponou „HSP“.



→ → → Zvolte [HLG Photo] (Snímek ve formátu HLG)

Položky nastavení	[Aspect Ratio] (Poměr stran)			
	[4:3]	[3:2]	[16:9]	[1:1]
[8K-Res.] (Rozlišení 8K)	5760x4320	6464x4320	7680x4320	4320x4320
[4K-Res.] (Rozlišení 4K)	2880x2160	3232x2160	3840x2160	2144x2144
[OFF] (Vyp.)	-			

- Rozlišení snímků ve formátu HLG se liší v závislosti na nastavení [Aspect Ratio] (Poměr stran). Nastavení [65:24] a [2:1] možnosti [Aspect Ratio] (Poměr stran) nelze nastavit.
- Možnost [Photo Style] (Styl fotografie) je možné zvolit z [Standard(HLG)] nebo [Monochrome(HLG)]. (→ 206)
- Snímky ve formátu RAW a snímky ve formátu RAW jsou zaznamenány současně v souladu s nastavením [Picture Quality] (Kvalita snímku) (→ 92) a [Picture Size] (Rozlišení) (→ 90).
- Snímky ve formátu RAW zaznamenané pomocí funkce [HLG Photo] (Snímek ve formátu HLG) může být zapsán jako snímek ve formátu HLG pomocí funkce [RAW Processing] (Zpracování snímků ve formátu RAW) (→ 278).





- Displej a hledáček tohoto fotoaparátu nepodporuje zobrazení snímků ve formátu HLG. Pomocí funkce [HLG View Assist] (Průvodce zobrazením snímků ve formátu HLG) v menu uživatelských nastavení [Custom] ([Monitor/Display]), můžete zobrazit konvertované snímky za účelem kontroly na displeji/v hledáčku fotoaparátu nebo na zařízení připojeném prostřednictvím HDMI. (→ 354)



- Snímky ve formátu HLG vypadají tmavší na zařízeních, které nepodporují formát HLG.
- Při používání objektivu APS-C, není možné použít volbu [Full-Res.] (Plné rozlišení).
- Funkce [HLG Photo] (Snímek ve formátu) není k dispozici při používání následujících režimů:
 - Při snímání pomocí funkce [6K/4K PHOTO] (Snímek ve formátu 6K/4K)/[Post-Focus] (Následné ostření)
 - Při snímání pomocí funkce [High Resolution Mode] (Režim vysokého rozlišení)
 - Při používání funkce [Filter Settings] (Nastavení filtru)
 - Při používání funkce [Multiple Exposure] (Vícenásobná expozice)



- Funkce můžete zaregistrovat pod funkční tlačítka:
[] ⇒ [] ⇒ [Fn Button Set] (Nastavení funkčních tlačítek) ⇒ [Setting in REC mode] (Nastavení v režimu snímání) ⇒ [HLG Photo] (Snímek ve formátu HLG) (→ 285)

10. Blesk

Použití externího blesku (volitelné příslušenství)

iA P A S M 



Pokud připojíte blesk (DMW-FL580L/DMW-FL360L/DMW-FL200L: volitelné příslušenství) k patce příslušenství, můžete snímat s použitím blesku. Můžete také použít komerčně dostupný externí blesk, který připojíte pomocí komerčně dostupného synchronizačního kabelu k zásuvce na synchronizaci blesku.

Kromě toho, připojením kompatibilního externího blesku k fotoaparátu, můžete bezdrátově ovládat externí blesky umístěné dále od fotoaparátu.



- Před používáním sundejte sluneční clonu, aby nedocházelo k vinětaci.
- Snímání s použitím blesku není možné při použití následujících funkcí:
 - Při snímání videozáznamu/ snímání pomocí funkce [6K/4K PHOTO] (Snímek v rozlišení 6K/4K)/[Post-Focus] (Následné ostření)
 - Při použití funkce [ELEC.] (Elektronická)/[Silent Mode] (Tichý režim)/[High Resolution Mode] (Režim vysokého rozlišení)
 - Při použití funkce [Filter Settings] (Nastavení filtru)

Sejmutí krytu patky příslušenství

Před připevněním blesku (volitelné příslušenství), sejměte kryt patky příslušenství. Podrobnější informace o způsobu připojení blesku naleznete v návodu k obsluze blesku.

Kryt patky příslušenství sejmete tak, že ho zatáhnete ve směru šipky **2** se současným zatlačením ve směru šipky **1**.

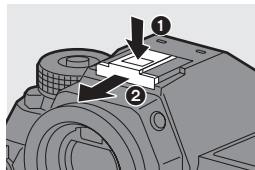

❖ Připojení synchronizačního kabelu do zásuvky na synchronizaci blesku

Komerčně dostupný externí blesk můžete používat zapojením synchronizačního kabelu do zásuvky na synchronizaci blesku.

Zásuvka je vybavena zajišťovacím šroubem, který zabrání vypadnutí kabelu. Před připojením synchronizačního kabelu do zásuvky na synchronizaci blesku, odpojte kryt zásuvky na synchronizaci blesku.



- Používejte blesk se synchronizačním napětím maximálně 400 V nebo méně.
- Nepoužívejte synchronizační kabely s délkou 3 m a více.

- 1 Otočením ve směru šipky sejměte kryt zásuvky na synchronizaci blesku.
 - Dbejte na to, abyste kryt zásuvky na synchronizaci blesku neztratili.
- 2 Připojte synchronizační kabel do zásuvky na synchronizaci blesku.
 - Informace týkající se připojení, najdete v návodu k obsluze synchronizačního kabelu.

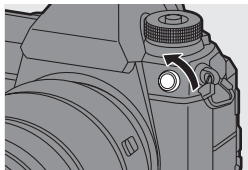

- Zásuvka na synchronizaci blesku nemá polaritu. Synchronizační kabel můžete používat bez ohledu na jeho polaritu.

❖ Poznámky týkající se snímání s použitím blesku



- Nepřibližujte se s bleskem příliš blízko ke snímaným objektům. V důsledku teploty a intenzity blesku by mohlo dojít ke změně barvy objektu.
- Při opakovaném záznamu snímku s bleskem může chvíli trvat, než se blesk nabije. Zatímco ikona blesku bliká červeně, musíte chvíli počkat, až budete moci zaznamenat další snímek.
- Při připojování externího blesku, nedržte jen externí blesk, protože blesk by se mohl odpojit a fotoaparát by vám mohl spadnout.
- Při používání komerčně dostupného externího blesku, nepoužívejte blesk s obrácenou polaritou nebo funkcí pro komunikaci s fotoaparátem. Používání takových externích blesků může způsobit poruchu nebo nesprávnou činnost fotoaparátu.
- Podrobnější informace naleznete v návodu k obsluze externího blesku.

Nastavení funkcí blesku



Na fotoaparátu můžete nastavit funkci blesku na ovládání odpalování blesku.

[Firing Mode] (Režim odpalování)/[Manual Flash Adjust.] (Manuální nastavení výkonu blesku)

Můžete zvolit, zda se má výstup blesku nastavit automaticky nebo manuálně. Při nastavení manuálního výstupu blesku to můžete nastavit na fotoaparátu.





- Režim odpalování nelze nastavit při používání blesku (DMW-FL580L/ DMW-FL360L/DMW-FL200L: volitelné příslušenství). Může být nastaven pouze při používání externího blesku, který nepoužívá baterii (které jsou dodávány u některých digitálních fotoaparátů značky Panasonic).

1 Nastavte [Firing Mode] (Režim odpalování).



- → → → [Firing Mode] (Režim odpalování)



[TTL]	Fotoaparát automaticky nastaví výkon blesku.
[MANUAL] (Manuální)	<p>Manuální nastavení výkonu blesku.</p> <ul style="list-style-type: none"> • Pomocí možnosti [TTL], můžete zaznamenat požadovaný snímek i při snímání tmavých scén, které by jinak mohly být bleskem velmi osvětleny. • Výkon blesku ([1/1], atd.) se zobrazí v ikoně blesku v okně snímání.

- 2 (Při volbě možnosti [MANUAL] (Manuální)) Zvolte [Manual Flash Adjust.] (Manuální nastavení výkonu blesku) a potom stiskněte  nebo .



- 3 Tlačítka ◀▶ nastavte výkon blesku a potom stiskněte  nebo .
- Výstup může být nastaven v rozsahu [1/1] (úplný výkon blesku) až [1/64] v 1/3 krocích.

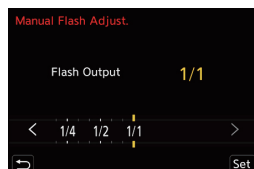

[Flash Mode] (Režim blesku)

Nastavte režim blesku.

-  ⇒  ⇒  ⇒ Zvolte [Flash Mode] (Režim blesku)



[⚡] (Trvalá aktivace blesku)	Blesk se aktivuje při každém snímku bez ohledu na podmínky při fotografování.
[⚡Ⓞ] (Trvalá aktivace blesku s tlumením efektu červených očí)	Tento režim použijte při snímání objektu, který je osvětlen zezadu nebo světlem ze zářivek.
[⚡S] (Synchronizace s pomalou závěrkou)	Při snímání záběru na pozadí tmavé krajiny se při aktivaci blesku prodlouží expoziční čas. Tento režim použijte při snímání osob na tmavém pozadí.
[⚡ⓄS] (Synchronizace s pomalou závěrkou s tlumením efektu červených očí)	<ul style="list-style-type: none"> • Použití delšího expozičního času může způsobit rozostření při pohybu. Vyšší kvality snímků dosáhnete použitím stativu.
[Ⓞ] (Trvalé vyřazení blesku)	Blesk není aktivován.



- Blesk se použije dvakrát. Pokud je zvoleno nastavení [⚡Ⓞ] nebo [⚡ⓄS] interval mezi prvním a druhým zábleskem bude delší. Snímaný objekt by měl až do druhého záblesku setrvat v nehybném stavu.
- Nastavení [⚡Ⓞ] a [⚡ⓄS] není možné použít při nastavení následujících možností:
 - [Firing Mode] (Režim odpalování): [MANUAL] (Manuální)
 - [Flash Synchro] (Synchronizace blesku): [2ND]
 - [Wireless] (Bezdrátový): [ON] (Zap.)
- Některé režimy blesku nemusí být dostupné, v závislosti na nastavení externího blesku.
- Účinek funkce tlumení efektu červených očí se může u jednotlivých osob lišit. Kromě toho, pokud byl objekt vzdálen od fotoaparátu nebo neměl při prvním použití blesku otevřené oči, efekt nemusí být viditelný.
- Při použití následujících funkcí, je režim blesku pevně nastaven na [Ⓞ]:
 - Při snímání videozáznamu/snímání pomocí funkce [6K/4K PHOTO] (Snímek v rozlišení 6K/4K)/[Post-Focus] (Následné ostření)
 - Při použití funkce [ELEC.] (Elektronická)/[Silent Mode] (Tichý režim)/[High Resolution Mode] (Režim vysokého rozlišení)
 - Při použití funkce [Filter Settings] (Nastavení filtru)



- Funkce můžete zaregistrovat pod funkční tlačítka:
 - [⚙️] ⇒ [📷] ⇒ [Fn Button Set] (Nastavení funkčních tlačítek) ⇒ [Setting in REC mode] (Nastavení v režimu snímání) ⇒ [Flash Mode] (Režim blesku) (→ 285)

❖ Dostupná nastavení režimu blesku podle režimu snímání

Dostupné režimy blesku závisí na zvoleném režimu snímání.

(✓: Dostupné, —: Nedostupné)

Režim snímání	⚡	⚡Ⓢ	⚡S	⚡SⓈ	Ⓢ
[P]/[A]	✓	✓	✓	✓	✓
[S]/[M]	✓	✓	—	—	✓



- V režime [iA] (Inteligentní automatický), bude blesk nastaven na [⚡A].

❖ Expoziční čas pro jednotlivé režimy blesku

[Flash Mode] (Režim blesku)	Expoziční čas (v sekundách)
⚡	1/60*1 až 1/320*2
⚡Ⓢ	
⚡S	1 až 1/320*2
⚡SⓈ	

*1 V režimu [S], to bude 60 sekund a v režimu [M] to bude B (Žárovka).

*2 Maximální nastavení se změní na 1/250 sekundy v režimu [P]/[A].

- Číslo se snižší, pokud je expoziční čas nastaven na 1/320 sekundy.



[Flash Synchro] (Synchronizace blesku)

Pokud snímáte pohybující se objekty v noci při použití dlouhého expozičního času a blesku, před objektem se může zobrazit světelná stopa.

Pokud nastavíte [Flash Synchro] (Synchronizace blesku) na [2ND], můžete odpálením blesku ihned před zavřením závěrky zaznamenávat dynamické snímky se světelnou stopou za objektem.

MENU/SET → [📷] → [⚡] → Zvolte [Flash Synchro] (Synchronizace blesku)



[1ST]	Standardní způsob synchronizace při snímání s bleskem.	
[2ND]	Zdroj světla bude za snímaným objektem, takže snímek bude působit dynamicky.	



- V případě nastavení [2ND], se v ikona blesku v okně snímání zobrazí [2nd].
- Když je možnost [Wireless] (Bezdrátový režim) nastavena na [ON] (Zap.), tato možnost se pevně nastaví na [1ST].
- Účinek nemusí být dosažen přiměřeně při kratším expozičním čase.

Nastavení výkonu blesku

Výkon blesku můžete nastavit při zaznamenávání snímků s použitím blesku v režimu výstupu TTL.

1 Zvolte [Flash Adjust.] (Nastavení blesku).

-  ⇒  ⇒  ⇒ [Flash Adjust.] (Nastavení blesku)



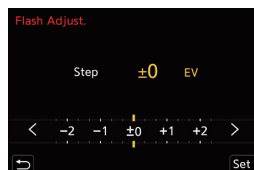

2 Tlačítka ◀▶ nastavte výkon blesku a potom stiskněte nebo .

- Můžete zvolit nastavení v rozsahu [-3 EV] až [+3 EV] v krocích po 1/3 EV.



- V okně snímání se zobrazí .
- Informace o nastavení výkonu blesku při snímání s použitím bezdrátového blesku, najdete na straně 235.
- Možnost [Flash Adjust.] (Nastavení blesku) nelze použít při nastavení následujících možností:
 - [Firing Mode] (Režim odpalování): [MANUAL] (Manuální)
 - [Wireless] (Bezdrátový režim): [ON] (Zap.)



- Funkce můžete zaregistrovat pod funkční tlačítka:  ⇒  ⇒ [Fn Button Set] (Nastavení funkčních tlačítek) ⇒ [Setting in REC mode] (Nastavení v režimu snímání) ⇒ [Flash Adjust.] (Nastavení blesku) (→ 285)



[Auto Exposure Comp.] (Automatická kompenzace expozice)

Automaticky nastavte výkon blesku ve spojení s hodnotou kompenzace expozice. (→ 196)

 →  →  → Zvolte [Auto Exposure Comp.] (Automatická kompenzace expozice)

Nastavení: [ON] (Zap.)/[OFF] (Vyp.)

[Red-Eye Removal] (Odstranění efektu červených očí)

Když je [Flash Mode] (Režim blesku) nastaven na  nebo  , fotoaparát automaticky rozezná efekt červených očí a opraví obrazová data.

 →  →  → Zvolte [Red-Eye Removal] (Odstranění efektu červených očí)

Nastavení: [ON] (Zap.)/[OFF] (Vyp.)



- Když je funkce zapnuta, v ikoně blesku se zobrazí .
- Efekt červených očí nelze odstranit v závislosti na jejich vzdálenosti.
- Při používání funkce [HLG Photo] (Snímek ve formátu HLG), není funkce [Red-Eye Removal] (Odstranění efektu červených očí) k dispozici.

Snímání s bezdrátovými blesky

iA P A S M 

Můžete použít blesk (DMW-FL580L/DMW-FL360L/DMW-FL200L: volitelné příslušenství) pro snímání s použitím bezdrátového blesku. Pomocí této funkce, můžete samostatně ovládat odpalování tří skupin blesků a blesku připojeného k patce příslušenství tohoto fotoaparátu.

❖ Umístění bezdrátových blesků

Bezdrátový blesk umístěte se senzorem bezdrátového ovládání směrem k fotoaparátu.

Příklad umístění

Při tomto umístění je například blesk C umístěn tak, aby odstranil stín objektu, který vytvoří blesky A a B.

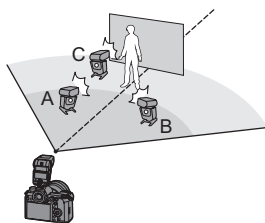

Rozsah umístění

Když je připojen blesk DMW-FL360L.

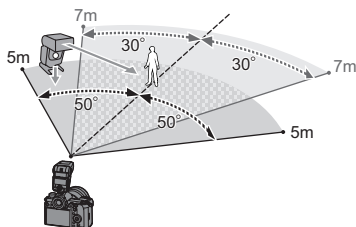

- Na obrázku je zobrazen odhadovaný ovladatelný rozsah, když při snímání držíte fotoaparát ve vodorovné poloze. Ovladatelný rozsah se liší v závislosti na okolním prostředí.
- Doporučený počet bezdrátových blesků pro každou skupinu je tři nebo méně.
- Pokud je snímáný objekt příliš blízko, signální blesk může ovlivnit expozici. Pokud nastavíte položku [Communication Light] (Komunikační světlo) na [LOW] (Nízké) nebo snížíte výkon rozptylovačem nebo podobným výrobkem, účinek se sníží. (→ 236)

- 1 **Připevněte externí blesk k fotoaparátu. (→ 223)**

- 2 **Nastavte bezdrátové blesky do režimu [RC] (Dálkové ovládání) a pak je rozmístěte.**
 - Nastavte kanál a skupiny pro bezdrátový blesk.

- 3 **Aktivujte funkce bezdrátového blesku na fotoaparátu.**
 - **MENU/SET** → **[Camera Icon]** → **[Wireless]**
(Bezdrátový režim) → **[ON]** (Zap.)

- 4 **Nastavte [Wireless Channel] (Bezdrátový kanál).**
 - Zvolte stejný kanál, jaký jste nastavili na bezdrátovém blesku.

- 5 **Nastavte [Wireless Setup] (Nastavení bezdrátového blesku).**
 - Nastavte režim odpalování blesku a výkon blesku.

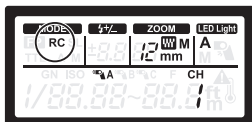
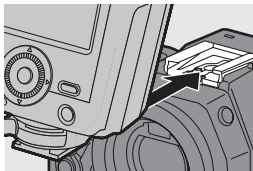

❖ Položky nastavení ([Wireless Setup] (Nastavení bezdrátového blesku))

- Stisknutím tlačítka [DISP.] (Zobrazit) odpalte zkušební záblesk.

Wireless Flash Setup		
External Flash	TTL	±0 EV
A Group	TTL	+1/3 EV
B Group	AUTO	
C Group	MANUAL	1/2

DISP Test Flash

[External Flash] (Externí blesk)* ¹	[Firing Mode] (Režim odpalování)	<p>[TTL]: Fotoaparát automaticky nastaví výkon blesku.</p> <p>[AUTO] (Automaticky)*²: Výkon blesku se nastavuje externím bleskem.</p> <p>[MANUAL] (Manuálně): Manuální nastavení výkonu externího blesku.</p> <p>[OFF] (Vyp.): Externí blesk vysílá pouze komunikační světlo.</p>
	[Flash Adjust.] (Nastavení výkonu blesku)	Výkon externího blesku se nastavuje manuálně, když je položka [Firing Mode] (Režim odpalování) nastavena na [TTL].
	[Manual Flash Adjust.] (Manuální nastavení výkonu blesku)	Nastavení výkonu externího blesku, když je položka [Firing Mode] (Režim odpalování) nastavena na [MANUAL] (Manuálně). <ul style="list-style-type: none"> • Můžete zvolit nastavení v rozsahu [1/1] (plná intenzita) až [1/128] v krocích po 1/3.
[A Group] (Skupina A)/ [B Group] (Skupina B)/ [C Group] (Skupina C)	[Firing Mode] (Režim odpalování)	<p>[TTL]: Fotoaparát automaticky nastaví výkon blesku.</p> <p>[AUTO] (Automaticky)*¹: Nastavení výkonu blesku na bezdrátovém blesku.</p> <p>[MANUAL] (Manuálně): Manuální nastavení výkonu blesku na bezdrátovém blesku.</p> <p>[OFF] (Vyp.): Bezdrátové blesky určené skupiny se neodpálí.</p>
	[Flash Adjust.] (Nastavení výkonu blesku)	Výkon bezdrátového blesku se nastavuje manuálně, když je položka [Firing Mode] (Režim odpalování) nastavena na [TTL].
	[Manual Flash Adjust.] (Manuální nastavení výkonu blesku)	Nastavení svítivosti externího blesku, když je položka [Firing Mode] (Režim odpalování) nastavena na [MANUAL] (Manuálně). <ul style="list-style-type: none"> • Můžete zvolit nastavení v rozsahu [1/1] (plná intenzita) až [1/128] v krocích po 1/3.

*¹ Není možné zvolit, pokud je nastavena položka [Wireless FP] (Bezdrátový FP).

*² Tuto možnost nelze nastavit tehdy, pokud používáte blesk (DMW-FL200L: volitelné příslušenství).



- Funkce můžete zaregistrovat pod funkční tlačítka:
[] ⇒ [] ⇒ [Fn Button Set] (Nastavení funkčních tlačítek) ⇒ [Setting in REC mode] (Nastavení v režimu snímání) ⇒ [Wireless Flash Setup] (Nastavení bezdrátového blesku) (→ 285)

❖ [Wireless FP] (Bezdrátový FP)

Během bezdrátového snímání externí blesk odpaluje FP blesk (vysokorychlostní opakování odpalování blesku). Toto odpalování umožňuje snímání s bleskem při krátkém expozičním čase.



⇒ [] ⇒ [] ⇒ Zvolte [Wireless FP] (Bezdrátový FP)

Nastavení: [ON] (Zap.)/[OFF] (Vyp.)

❖ [Communication Light] (Komunikační světlo)

Nastavte výkon komunikačního světla.



⇒ [] ⇒ [] ⇒ Zvolte [Communication Light] (Komunikační světlo)

Nastavení: [HIGH] (Vysoký)/[STANDARD] (Standardní)/[LOW] (Nízký)

11. Snímání videozáznamů

Snímání videozáznamů

iA P A S M 



Tento fotoaparát umožňuje snímání videozáznamů v rozlišení 4K ve formátu MP4 a videozáznamy v plném vysokém rozlišení, kompatibilních se standardním AVCHD.

V režimu kreativního videozáznamu, lze také snímat videozáznamy ve formátu HLG, které jsou vhodné pro přehrávání na televizorech, které podporují formát HDR (formát HLG).

Zvuk se zaznamená stereofonně.

1 Spusťte snímání.

- Stiskněte tlačítko videozáznamu.
 - Úhel pohledu živého náhledu se změní na úhel pohledu pro videozáznam a zobrazí se dostupný záznamový čas a uplynulý záznamový čas.
- (A) Uplynulý záznamový čas
(B) Indikátor přístupu na kartu
(C) Dostupný záznamový čas
(D) Indikátor stavu záznamu

- Tlačítko videozáznamu uvolněte hned po stisknutí.
- Během snímání videozáznamů se rozsvítí indikátor stavu záznamu a indikátor přístupu na kartu na kartu červenou barvou.
- h: hodina, m: minuta, s: sekunda

2 Zastavte snímání.

- Opět stiskněte tlačítko videozáznamu.

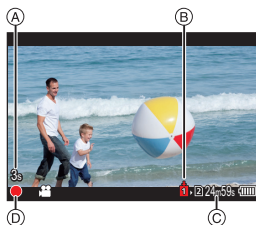
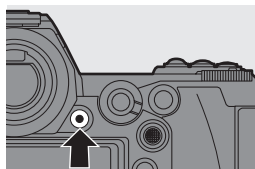



- Dostupný záznamový čas se může zobrazit v pohotovostním režimu snímání:
[] ⇒ [] ⇒ [Photos/Videos Remaining] (Zbývající počet snímků/
videozáznamu) (→ 352)
- Úhel pohledu živého náhledu můžete přepnout na úhel pohledu pro videozáznam:
[] ⇒ [] ⇒ [Photo/Video Preview] (Kontrolní náhled snímku/
videozáznamu) (→ 351)

❖ Ovládání expozice v průběhu videozáznamu

Videozáznamy budou zaznamenány s použitím níže uvedených nastavení clony, expozičního času a citlivosti ISO.

Režim snímání	Hodnota clony/Expoziční čas/Citlivost ISO
iA	Fotoaparát automaticky provede nastavení v souladu se scénou.
P/A/S/M	Nastavení se liší v závislosti na funkci [Auto Exposure in P/A/S/M] (Automatické nastavení expozice v režimu P/A/S/M) v menu videozáznamu [Video] ([Image Quality] (Kvalita obrazu)). Počáteční nastavení je [ON] (Zap.). [ON] (Zap.): Snímání s hodnotami, které jsou automaticky nastaveny fotoaparátem. [OFF] (Vyp.): Snímání s hodnotami, které jsou nastaveny manuálně.
	Manuální nastavení.



- Mějte na paměti, že když během snímání videozáznamu ovládáte zoom, tlačítka nebo ovladače, může se zaznamenat provozní zvuk.
- Dostupné funkce při snímání videozáznamu se liší v závislosti na použitém objektivu. Také provozní zvuk objektivu a jiné provozní zvuky se mohou zaznamenat.
- Pokud vám překáží provozní zvuk stisknutého tlačítka videozáznamu na konci snímání, vyzkoušejte následující:
 - Snímejte videozáznam přibližně o tři sekundy delší a pak rozdělte poslední část videozáznamu pomocí [Video Divide] (Rozdělení videozáznamu) v menu prohlížení [Playback] ([Edit Image] (Úprava obrazu)).
 - Na snímání použijte dálkový ovladač spouště (DMW-RS2: volitelné příslušenství).
- V závislosti na typu karty, se indikátor přístupu na kartu může zobrazit chvíli po snímání videozáznamů. Není to porucha.
- I když je přehrávání prováděno na podporovaném zařízení, mohou nastat situace, kdy je například kvalita obrazu nebo zvuku nízká, informace o snímání se nezobrazí správně nebo přehrávání není možné.

Pokud zaznamenáte některý z těchto problémů, přehrávejte videozáznamy na fotoaparátu.

- Pokud teplota fotoaparátu stoupá v důsledku některé z následujících podmínek může se zobrazit [△] a zastaví se snímání. Počkejte, až fotoaparát vychladne.
 - V průběhu nepřetržitého snímání videozáznamu
 - Když je okolní teplota vysoká
- Snímání videozáznamu není možné, pokud používáte následující funkce:
 - Při použití funkce [Time Lapse Shot] (Časoběrné snímání)
 - Při použití funkce [Stop Motion Animation] (Animace pomocí postupného přemisťování snímaného objektu)
 - Při použití efektu [Rough Monochrome] (Drsný černobílý záběr)/[Silky Monochrome] (Hedvábný černobílý záběr)/[Soft Focus] (Měkké zaostření)/ [Star Filter] (Hvězdný filtr)/[Sunshine] (Sluneční svit) ([Filter Settings] (Nastavení filtru))
 - Při použití funkce [HLG Photo] (Snímek ve formátu HLG)
 - Při použití funkce [Post-Focus] (Následné ostření)

Nastavení videozáznamu

[Rec. File Format] (Záznamový formát)



Nastavte formát souboru videozáznamu.

⇒ ⇒ ⇒ Zvolte [Rec. File Format] (Záznamový formát)

[AVCHD]	Tento formát dat je vhodný pro přehrávání na televizoru s vysokým rozlišením. • AVCHD videozáznamy nelze zaznamenat na paměťové XQD karty.
[MP4]	Tento formát dat je vhodný pro přehrávání na počítači.



- Funkce můžete zaregistrovat pod funkční tlačítka:
 ⇒ ⇒ [Fn Button Set] (Nastavení funkčních tlačítek) ⇒ [Setting in REC mode] (Nastavení v režimu snímání) ⇒ [Motion Pic. Rec Format] (Záznamový formát videozáznamu) (→ 285)

[Rec Quality] (Kvalita záznamu)



Nastavte kvalitu snímání videozáznamu.

Tento fotoaparát dokáže snímat videozáznamy v rozlišení 4K (3840x2160) nebo v plném rozlišení (1920x1080). Nastavení kvality obrazu, kterou je možno zvolit, se liší v závislosti na nastavení [Rec. File Format] (Záznamový formát).

→ → → Zvolte [Rec Quality] (Kvalita záznamu)

[Rec. File Format] (Záznamový formát): [AVCHD]

[Rec Quality] (Kvalita snímání)	Rozlišení	Snímková frekvence	Přenosová rychlost	YUV/bit	Způsob komprese zvuku
[FHD/28M/50p]*1	1920x1080	50p	28 Mbps	4:2:0/8 bit	Dolby Audio
[FHD/17M/50i]	1920x1080	50i	17 Mbps	4:2:0/8 bit	Dolby Audio
[FHD/24M/25p]	1920x1080	50i*2	24 Mbps	4:2:0/8 bit	Dolby Audio
[FHD/24M/24p]	1920x1080	24p	24 Mbps	4:2:0/8 bit	Dolby Audio

*1 AVCHD Progressive

*2 Výkon snímáče: 25 snímků/sekundu

[Rec. File Format] (Záznamový formát): [MP4]

[Rec Quality] (Kvalita snímání)	Rozlišení	Snímková frekvence	Přenosová rychlost	YUV/bit	Způsob komprese zvuku
[4K/LPCM/150M/60p] ^{*3, 4}	3840x2160	60p	150 Mbps	4:2:0/8 bit	LPCM
[4K/LPCM/150M/50p] ^{*3, 4}	3840x2160	50p	150 Mbps	4:2:0/8 bit	LPCM
[4K/100M/30p]	3840x2160	30p	100 Mbps	4:2:0/8 bit	AAC
[4K/100M/25p]	3840x2160	25p	100 Mbps	4:2:0/8 bit	AAC
[4K/100M/24p]	3840x2160	24p	100 Mbps	4:2:0/8 bit	AAC
[FHD/28M/60p]	1920x1080	60p	28 Mbps	4:2:0/8 bit	AAC
[FHD/28M/50p]	1920x1080	50p	28 Mbps	4:2:0/8 bit	AAC
[FHD/20M/30p]	1920x1080	30p	20 Mbps	4:2:0/8 bit	AAC
[FHD/20M/25p]	1920x1080	25p	20 Mbps	4:2:0/8 bit	AAC

*3 Tyto videozáznamy je možné upravovat na počítači.

Přehrávání a úprava na jiném zařízení, než je tento fotoaparát, vyžaduje vysoce výkonný počítač.



*4 Když čas nepřetržitého snímání přesáhne 15 minut, snímání se zastaví.

- V tomto návodu je videozáznam v rozlišení 4K (3840x2160) uváděn jako **4K video** a videozáznam v plném rozlišení (1920x1080) je uváděn jako **FHD video**.



- Všechny videozáznamy budou zaznamenány pomocí dlouhého GOP na kompresi snímků.
- Čím je přenosová rychlost vyšší, tím vyšší je kvalita záznamu. Tento fotoaparát používá způsob snímání „VBR“ a přenosová rychlost se mění automaticky na základě snímaného objektu. Proto se při snímání rychle se pohybujícího objektu zkrátí dostupný záznamový čas.
- Videozáznam v rozlišení 4K nemůže být nastaven při použití [Miniature Effect] (Efekt miniatury) v [Filter Settings] (Nastavení filtru).
- Při snímání videozáznamů v rozlišení 4K na paměťovou SD kartu, použijte kartu s rychlostní třídou UHS Speed Class 3 nebo vyšší.
- V závislosti na připojeném televizoru nemusí být videozáznamy ve formátu MP4 zaznamenány s nastavením [4K/LPCM/150M/60p], [4K/100M/30p], [FHD/28M/60p] nebo [FHD/20M/30p] přehrávány správně.



- Funkce můžete zaregistrovat pod funkční tlačítka:
[] → [] → [Fn Button Set] (Nastavení funkčních tlačítek) → [Setting in REC mode] (Nastavení v režimu snímání) → [Motion Pic. Rec Quality] (Kvalita videozáznamu) (→ 285)

❖ Velikostní interval pro rozdělení souborů

[Rec. File Format] (Záznamový formát)	[Rec Quality] (Kvalita snímání)	Velikostní interval pro rozdělení souborů
[AVCHD]	Všechny	Nový soubor bude vytvořen, abyste mohli pokračovat ve snímání tehdy, pokud velikost souboru přesáhne 4 GB. Zaznamenané soubory lze přehrávat nepřetržitě.
[MP4]	FHD	Nový soubor bude vytvořen, abyste mohli pokračovat ve snímání tehdy, když čas nepřetržitého snímání přesáhne 30 minut nebo velikost souboru přesáhne 4 GB.
	4K	Při používání paměťové SDHC karta nebo paměťové XQD karty s kapacitou 32 GB nebo méně: Nový soubor bude vytvořen, abyste mohli pokračovat ve snímání tehdy, pokud velikost souboru přesáhne 4 GB. Při používání paměťové SDXC karty nebo paměťové XQD karty s kapacitou více než 32 GB: Soubory nejsou rozděleny na snímání.

[Image Area of Video] (Oblast obrazu videozáznamu)



Nastavte oblast obrazu v průběhu videozáznamu.

Zorný úhel se bude lišit v závislosti na oblasti obrazu.

Zúžení oblasti obrazu umožňuje dosáhnout teleskopického efektu bez zhoršení obrazu.

→ → → Zvolte [Image Area of Video] (Oblast obrazu videozáznamu)

Položka	Detaily nastavení	Zorný úhel	Teleskopický efekt
[FULL]	Snímání s úplnou oblastí snímače.	Široký ↕	Žádný ↕
[APS-C]	Snímání využívající rozsah, který odpovídá okruhu snímků objektivu APS-C.		
[PIXEL/PIXEL]	Snímání s jedním obrazovým bodem na snímač, což se rovná jednomu obrazovému bodu na videozáznam. Snímání s rozsahem, který odpovídá rozsahu rozlišení v [Rec Quality] (Kvalita snímání). (→ 241)	Úzký	Vysoký

- Pokud chcete zkontrolovat oblast obrazu v jiných režimech snímání než je režim , nastavte [Photo/Video Preview] (Kontrolní náhled snímku /videozáznamu) na . (→ 351)
- Při používání objektivu APS-C, se možnost [FULL] automaticky přepne na [APS-C].
- Při používání následujících funkcí, bude oblast obrazu [FULL] a zorný úhel užší:
 - Při snímání videozáznamu v rozlišení 4K
 - Při použití funkce [180/30p FHD]/[150/25p FHD] ([High Speed Video] (Vysokorychlostní videozáznam))

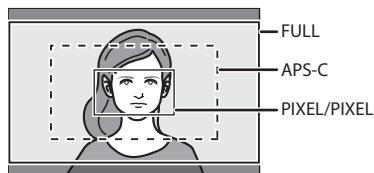
Oblast obrazu (Příklad: Videozáznam ve formátu FHD)

- Při používání následujících funkcí, bude možnost [Image Area of Video] (Oblast obrazu videozáznamu) pevně nastavena na [APS-C]:
 - Při použití funkce [180/30p FHD]/[150/25p FHD] ([High Speed Video] (Vysokorychlostní videozáznam))
- Při používání následujících funkcí, nebude k dispozici možnost [PIXEL/PIXEL]:
 - Při snímání pomocí funkce [High Speed Video] (Vysokorychlostní videozáznam)

[Continuous AF] (Nepřetržité automatické zaostřování)

iA P A S M



Můžete zvolit způsob nastavení automatického zaostřování při snímání videozáznamů.



⇒ Zvolte [Continuous AF] (Nepřetržité automatické zaostřování)

[Continuous AF] (Nepřetržité automatické zaostřování)	Popis nastavení
[ON] (Zap.)	Během snímání fotoaparát automaticky neustále zaostřuje na snímáné objekty.
[OFF] (Vyp.)	Fotoaparát zachovává pozici zaostření, jaká byla na začátku snímání.



- Pokud stisknete spoušť do poloviny během snímání videozáznamu, fotoaparát znovu upraví zaostření.
- V závislosti na podmínkách při snímání nebo použitého objektivu se může stát, že se při ovládání automatického zaostřování během snímání filmu zaznamená provozní zvuk.
Pokud vám vadí provozní zvuky, doporučujeme snímat s funkcí [Continuous AF] (Nepřetržitě automatické zaostřování) nastavenou na [OFF] (Vyp.).
- Pokud během snímání filmu použijete funkci zoom, zaostření může chvíli trvat.

[AF Custom Setting(Video)] (Uživatelské nastavení automatického zaostřování (Videozáznam))



Můžete jemně nastavit způsob zaostřování pro snímání videozáznamu při použití [Continuous AF] (Nepřetržitě automatické zaostřování).



⇒ [] ⇒ [focus] ⇒ Zvolte [AF Custom Setting(Video)] (Uživatelské nastavení automatického zaostřování(Videozáznam))

[ON] (Zap.)	Aktivace následujících nastavení.	
[OFF] (Vyp.)	Deaktivace následujících nastavení.	
[SET] (Nastavit)	[AF Speed] (Rychlost automatického zaostřování)	Strana [+]: Rychlejší pohyb zaostřování. Strana [-]: Pomalejší pohyb zaostřování.
	[AF Sensitivity] (Citlivost automatického zaostřování)	Strana [+]: Pokud se vzdálenost k fotografovanému objektu výrazně změní, fotoaparát okamžitě změni nastavení zaostření. Strana [-]: Pokud se vzdálenost k fotografovanému objektu výrazně změní, fotoaparát chvíli počká před změnou nastavení zaostření.



- Funkce můžete zaregistrovat pod funkční tlačítka:
[] ⇒ [] ⇒ [Fn Button Set] (Nastavení funkčních tlačítek) ⇒ [Setting in REC mode] (Nastavení v režimu snímání) ⇒ [AF Custom Setting(Video)] (Uživatelské nastavení automatického zaostřování (Videozáznam)) (→ 285)

[Luminance Level] (Úroveň svítivosti)



Můžete natavit rozsah svítivosti v souladu s použitím videozáznamu.

- Tuto možnost lze nastavit tehdy, když je [Rec. File Format] (Záznamový formát) nastaven na [MP4].

MENU/SET ⇒ **[Video]** ⇒ **[Zvolte]** ⇒ Zvolte [Luminance Level] (Úroveň svítivosti)

Nastavení: [0-255]/[16-255]



- Pokud je možnost [Rec. File Format] (Záznamový formát) nastavena na [AVCHD], nastavení je pevně dáno na [16-255].
- Při snímání s možností [HLG Photo] (Snímek ve formátu HLG) je nastavení pevně dáno na [64-940] a při snímání jiných typů snímků, je pevně dáno na [0-255].

Snímání během ovládání přeexponovaných částí (Knee)



Když je možnost [Photo Style] (Styl fotografie) nastavena na [Like709], můžete upravit kompresi přeexponovaných částí tak, aby bylo umožněno snímání s minimálním přeexponováním.

1 Nastavte [Photo Style] (Styl fotografie) na [Like709].

- **MENU/SET** ⇒ **[Video]** ⇒ **[Zvolte]** ⇒ [Photo Style] (Styl fotografie) ⇒ [Like709]

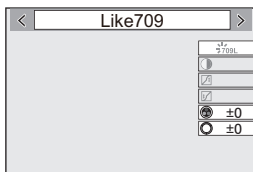

2 Stiskněte tlačítko [Q].

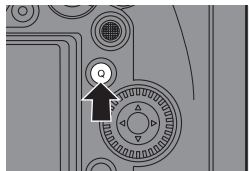

3 Zvolte nastavení režimu komprese přeexponovaných částí.

- Tlačítky ◀▶ zvolte položku nastavení.

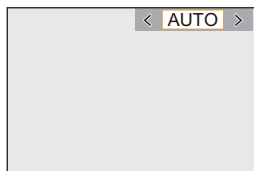

[AUTO] (Automaticky)	Automaticky upravuje úroveň komprese přeexponovaných částí.
[MANUAL] (Manuální)	Manuálně vám umožňuje upravit hlavní bod komprimování přeexponovaných částí a hlavní sklon komprimování přeexponovaných částí. Tlačítky ▲▼ zvolte položky a potom stiskněte ◀▶ na úpravu. [POINT]: Hlavní bod komprimování přeexponovaných částí [SLOPE]: Hlavní sklon komprimování přeexponovaných částí <ul style="list-style-type: none"> • Otáčením 🌞 upravte hlavní bod a 🌧 upravte hlavní sklon. • Nastavit je možné hodnoty s následujícím rozsahem: <ul style="list-style-type: none"> – Hlavní bod komprimování přeexponovaných částí: 80 až 107 – Hlavní sklon komprimování přeexponovaných částí: 0 až 99
[Off] (Vyp.)	–

4 Potvrďte svoji volbu.

- Stiskněte  nebo .

Zobrazení/nastavení úrovně záznamu zvuku



❖ [Sound Rec Level Disp.] (Zobrazení úrovně záznamu zvuku)

Úroveň záznamu zvuku je zobrazena v okně snímání.

⇒ ⇒ ⇒ Zvolte [Sound Rec Level Disp.] (Zobrazení úrovně záznamu zvuku)

Nastavení: [ON] (Zap.)/[OFF] (Vyp.)



- Pokud je možnost [Sound Rec Level Limiter] (Omezení úrovně záznamu zvuku) nastavená na [OFF] (Vyp.), [Sound Rec Level Disp.] (Zobrazení úrovně záznamu zvuku) je pevně nastaveno na [ON] (Zap.).



- Funkce můžete zaregistrovat pod funkční tlačítka:
 ⇒ ⇒ [Fn Button Set] (Nastavení funkčních tlačítek) ⇒ [Setting in REC mode] (Nastavení v režimu snímání) ⇒ [Sound Rec Level Disp.] (Zobrazení úrovně záznamu zvuku) (→ 285)

❖ [Sound Rec Level Adj.] (Nastavení úrovně záznamu zvuku)

Manuálně nastavte úroveň záznamu zvuku.

❶ Zvolte [Sound Rec Level Adj.] (Nastavení úrovně záznamu zvuku)

- ⇒ ⇒ ⇒ [Sound Rec Level Adj.] (Nastavení úrovně záznamu zvuku)

❷ Tlačítka ◀▶ nastavte úroveň záznamu zvuku a potom stiskněte nebo

- Úroveň záznamu zvuku můžete nastavit v rozsahu od -12 dB do +6 dB v krocích po 1 dB.
- Zobrazené hodnoty dB jsou jen přibližné.



- Funkce můžete zaregistrovat pod funkční tlačítka:
 ⇒ ⇒ [Fn Button Set] (Nastavení funkčních tlačítek) ⇒ [Setting in REC mode] (Nastavení v režimu snímání) ⇒ [Sound Rec Level Adj.] (Nastavení úrovně záznamu zvuku) (→ 285)

❖ [Sound Rec Level Limiter] (Omezení úrovně záznamu zvuku)

Úroveň záznamu zvuku je automaticky nastavena na minimalizování zesílení zvuku (praskání).

⇒ ⇒ ⇒ Zvolte [Sound Rec Level Limiter] (Omezení úrovně záznamu zvuku)

Nastavení: [ON] (Zap.)/[OFF] (Vyp.)

Creative Video Mode (Režim kreativního videozáznamu)

iA P A S M 

Režim  (Režim kreativního videozáznamu) je režim snímání používaný výhradně pro snímání videozáznamu. V tomto režimu můžete provést stejné nastavení expozice jako v režimu [P]/[A]/[S]/[M].

Expozici a nastavení zvuku změňte pomocí dotykového ovládání, abyste zabránili záznamu provozních zvuků.

Nastavení expozice a vyvážení bílé lze změnit nezávisle na nastavení záznamu snímků.



V režimu  je možné snímat následující videozáznamy:

- [High Speed Video] (Vysokorychlostní videozáznam) (→ 254)

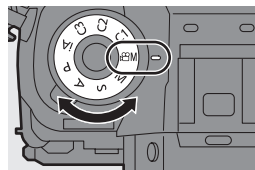
1 Nastavte ovladač režimu na .



2 Nastavte režim expozice.

-  →  →  → [Exposure Mode] (Režim expozice) → [P]/[A]/[S]/[M]
- Můžete provést stejné nastavení expozice jako v režimu [P]/[A]/[S]/[M].

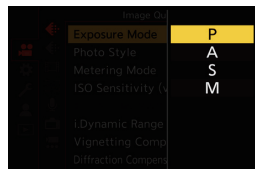

3 Zavřete menu.

- Stiskněte spoušť do poloviny.

4 Spusťte snímání.

- Stiskněte spoušť nebo tlačítko videozáznamu.

5 Zastavte snímání.

- Znovu stiskněte spoušť nebo tlačítko videozáznamu.

- ➔ Funkce můžete zaregistrovat pod funkční tlačítka:
 [⚙️] ⇒ [📷] ⇒ [Fn Button Set] (Nastavení funkčních tlačítek) ⇒ [Setting in REC mode] (Nastavení v režimu snímání) ⇒ [Exposure Mode] (Režim expozice) (→ 285)
- Při snímání v režimu kreativního videozáznamu, můžete nastavit horní a spodní limit pro automatické nastavení citlivosti ISO.
 [👤] ⇒ [⏪] ⇒ [ISO Sensitivity (video)] (Citlivost ISO (Videozáznam)) (→ 326)

❖ Operace v průběhu snímání videozáznamu

Pomocí dotykového ovládání změňte nastavení expozice a nastavení zvuku, abyste zabránili záznamu provozních zvuků.

- 🔧 • V počátečních nastaveních se nezobrazí záložka dotykového ovládání. Nastavte [Touch Tab] (Záložka dotykového ovládání) na [ON] (Zap.) v [Touch Settings] (Dotyková nastavení). (→ 340)

- 1 Dotkněte se [👤].
- 2 Dotkněte se ikony.

F	Hodnota clony
SS	Expoziční čas
⚙️	Kompensace expozice

ISO	Citlivost ISO
🎤	Nastavení úrovně záznamu zvuku

- 3 Nastavení provedte potáhnutím posuvného panelu.

[▼]/[▲]: Pomalá změna nastavení.

[⏏️]/[⏏️]: Rychlá změna nastavení.

- Pokud se dotknete ikony (A), opětovně se zobrazí okno z kroku 2.

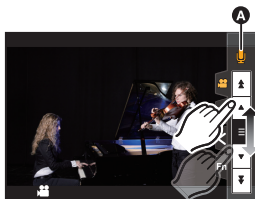

- 🔧 • Expoziční čas je možné nastavit v rozsahu 1/25 sekundy až 1/16000 sekundy.

[CreativeVideo Combined Set.] (Kombinovaná nastavení v režimu kreativního videozáznamu)



V počátečních nastaveních, se nastavení jako je expozice a vyvážení bílé změní v režimu [P][A]/[S]/[M] změní se také při záznamu snímků v režimu [P]/[A]/[S]/[M]. V menu [CreativeVideo Combined Set.] (Kombinovaná nastavení v režimu kreativního videozáznamu) můžete oddělit nastavení pro snímání videozáznamu a pro záznam snímků.

→ → → Zvolte [CreativeVideo Combined Set.] (Kombinovaná nastavení v režimu kreativního videozáznamu)

[F/SS/ISO/Exposure Comp.] (Citlivost ISO/Kompenzace expozice)	: Propojení nastavení snímání v režimu [P][A]/[S]/[M] a režimu [P]/[A]/[S]/[M].
[White Balance] (Vyvážení bílé)	<ul style="list-style-type: none"> Zvolte tuto možnost, pokud chcete použít stejné nastavení v režimu [P][A]/[S]/[M] a v režimu [P]/[A]/[S]/[M].
[Photo Style] (Styl fotografie)	: Samostatná konfigurace nastavení snímání v režimu [P][A]/[S]/[M] a v režimu [P]/[A]/[S]/[M].
[Metering Mode] (Režim měření expozice)	<ul style="list-style-type: none"> Zvolte tuto možnost, pokud chcete oddělit nastavení v režimu [P][A]/[S]/[M] a v režimu [P]/[A]/[S]/[M].
[AF Mode] (Režim automatického zaostřování)	

[High Speed Video] (Vysokorychlostní videozáznam)



Můžete nasnímat zpomalený videozáznam ve formátu MP4 pomocí ultra-vysokorychlostního snímání.



- Pokud pro tuto funkci používáte paměťovou SD kartu, použijte paměťovou kartu UHS rychlostní třídy 3 nebo vyšší třídy.



Zvolte [High Speed Video] (Vysokorychlostní videozáznam)

Položka	Snímková frekvence (pro snímání)	[Rec Quality] (Kvalita snímání) (pro uložení)	Efekt zpomalení
[180/30p FHD]	180 snímků/sekundu	FHD/20M/30p	Přibližně 1/6x
[150/25p FHD]	150 snímků/sekundu	FHD/20M/25p	Přibližně 1/6x
[150/30p FHD]	120 snímků/sekundu	FHD/20M/30p	Přibližně 1/4x
[125/25p FHD]	100 snímků/sekundu	FHD/20M/25p	Přibližně 1/4x
[60/30p 4K]	60 snímků/sekundu	4K/100M/30p	Přibližně 1/2x
[50/25p 4K]	50 snímků/sekundu	4K/100M/25p	Přibližně 1/2x
[48/23.98p 4K]	48 snímků/sekundu	4K/100M/24p	Přibližně 1/2x
[OFF] (Vyp.)	-		



- Nastavení režimu zaostření se přepne na [MF] (Manuální zaostřování).
- Zvuk není zaznamenán.
- Nepřetržité snímání vysokorychlostního videozáznamu lze provádět 10 minut.
- Při fluorescenčním osvětlení může být viditelné blikání nebo vodorovné pruhy.

Snímání videozáznamů pomocí připojeného externího zařízení

iA P A S M 

Externí zobrazovací zařízení/Rekordér ([HDMI Rec Output] (Snímání prostřednictvím HDMI výstupu))

Můžete snímat se současným výstupem snímků fotoaparátu do externího zobrazovacího zařízení nebo externího rekordéru připojeného pomocí HDMI kabelu.

Ovládání HDMI výstupu je odlišné v průběhu snímání a v průběhu přehrávání.

- Nastavení během přehrávání naleznete na straně 364.

Začínáme:

- Vypněte fotoaparát a externí zobrazovací zařízení/externí rekordér.

Pomocí komerčně dostupného HDMI kabelu spojte fotoaparát a externí zobrazovací zařízení nebo externí rekordér.

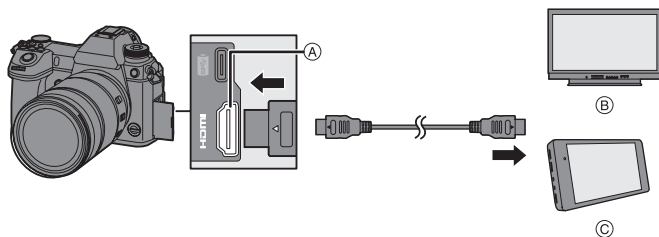

Ⓐ Konektor [HDMI] (Typ A)

Ⓑ Externí zobrazovací zařízení

Ⓒ Externí rekordér

- Při připojování dbejte na správnou orientaci konektorů a konektor zasouvajte a vytahujte přímým směrem, přičemž uchopíte konektor, a nikoliv samotný kabel. (Pokud byste se snažili konektor zapojit šikmo nebo nesprávně otočený, mohl by se zdeformovat a zapříčinit tak problémy při používání, případně se poškodit.)
- Zařízení nepřipojujte k nesprávným konektorům. V opačném případě byste mohli způsobit poruchu.



- Použijte „vysokorychlostní HDMI kabel“ s logem HDMI. Kable, které neodpovídají standardu HDMI, nelze použít. „Vysokorychlostní HDMI kabel“ (s jedním konektorem typu A a druhým typu A a maximální délkou 1,5 m)

❖ Nasazení kabelového držáku

Připevněte kabelový držák, aby nedošlo k nechtěnému odpojení kabelu a poškození konektorů.

- Položte fotoaparát na stabilní povrch, abyste mohli provést tento úkol.

- 1 Se současným zatlačením (A), posuňte upínací část kabelového držáku (B) čímž ho odpojte.

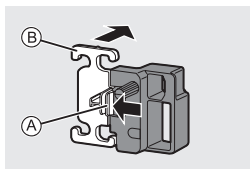

- 2 Otfete kryt konektorů a vysuňte kryt směrem k části označené C.

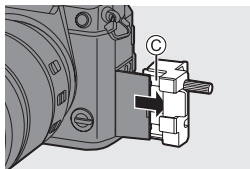

- 3 Volně připevněte kabelový držák k držáku na fotoaparátu (D), a zajistěte kabelový držák (E) otáčením šroubů ve směru šipek.

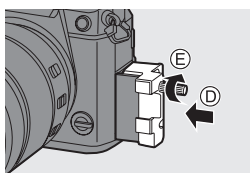

- 4 Napasujte USB kabel (C–C nebo A–C) (F) a HDMI kabel (G) k upínací části.

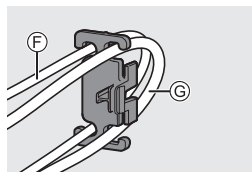

- 5 Posunutím upínací části (H) ji připevněte ke kabelovému držáku.

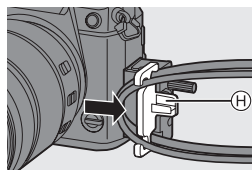

- 6 Připojte USB kabel (C–C nebo A–C) k USB portu (I).

- 7 Připojte HDMI kabel ke konektoru [HDMI] (J).

(K) Ponechte určitou část, tak aby měla tato část minimální délku 10 cm.

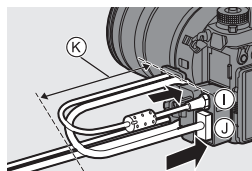

Odpojení kabelového držáku



Pokud chcete odpojit kabelový držák, proveďte kroky k jeho připojení, ale v opačném pořadí.



- Nepoužívejte žádné jiné USB kabely, než jsou dodávané USB kabely (C–C a A–C).
- Doporučujeme použít HDMI kabel s maximální tloušťkou 6,5 mm nebo méně.
- Nemusí být možné připevnit HDMI kabely určitých tvarů.

❖ Výstup snímků prostřednictvím konektoru [HDMI] (Tříděny podle režimu snímání)

	Režim snímání	
		iA/P/A/S/M
Poměr stran	Nastavení výstupu je určeno nastavením [Rec Quality] (Kvalita snímání) v menu snímání videozáznamu [Video] ([Image Format]).	Nastavení výstupu je určeno nastavením [Aspect Ratio] (v [Photo] ([Image Quality] (Kvalita snímku))). • Černé pruhy se objeví na obou stranách obrazu, s výjimkou těch, které mají poměr stran [16:9].
Rozlišení, snímková frekvence		Nastavení výstupu je určeno připojeným zařízením.
Bitová hodnota výstupu	Výstup 8 bitů.	

- Když je možnost [Photo/Video Preview] (Kontrolní náhled snímku /videozáznamu) nastavena na  v jiném režimu, než je , výstupní nastavení poměru stran, rozlišení a snímkové frekvence je určeno nastavením [Rec Quality] (Kvalita záznamu) v menu snímání videozáznamu [Video] ([Image Format]).
- Při snímání videozáznamu, se způsob výstupu změní na nastavení shodné se způsobem výstupu v režimu .
- Změna způsobu výstupu může trvat určitou dobu.

❖ Nastavení zobrazení informací v průběhu HDMI výstupu

Zvolte, co má nebo nemá být na výstupu do externího zařízení připojeného prostřednictvím HDMI zobrazení informací o fotoaparátu.

 ⇒  ⇒  ⇒ [HDMI Rec Output] (Snímání prostřednictvím HDMI výstupu) ⇒ Zvolte [Info Display] (Zobrazení informací)

Nastavení: [ON] (Zap.)/[OFF] (Vyp.)







- Pokud používáte HDMI výstup v průběhu snímání, obraz se může zobrazit s časovým zpožděním.
- V průběhu HDMI výstupu budou ztlumeny zvukové signalizace, zvuková signalizace automatického zaostřování a zvuky elektronické závěrky.
- Když kontrolujete obraz a zvuk na televizoru připojeném k fotoaparátu, mikrofon fotoaparátu může zachytit zvuk z reproduktorů televizoru a způsobit tak abnormální zvuk (zvuková zpětná vazba).
Pokud k tomu dojde, přemístěte fotoaparát dále od televizoru nebo snižte hlasitost na televizoru.
- Určitá okna nastavení nebudou na výstupu prostřednictvím HDMI.
- Žádný výstup prostřednictvím HDMI nebude k dispozici, pokud používáte následující funkce:
 - Při snímání pomocí funkce [6K/4K PHOTO] (Snímek v rozlišení 6K/4K)/[Post-Focus] (Následné ostření)

Externí mikrofony (volitelné příslušenství)

Při používání stereofonního směrového mikrofonu typu „shotgun“ (DMW-MS2: volitelné příslušenství) nebo stereofonního mikrofonu (VW-VMS10: volitelné příslušenství), budete moci zaznamenávat zvuky s lepší kvalitou než pomocí zabudovaného mikrofonu.

1 Nastavte [Mic Socket] (Konektor mikrofonu).

-  ⇒  ⇒  ⇒ [Mic Socket] (Konektor mikrofonu)

MIC 	[Mic Input (Plugin Power)] (Vstup mikrofonu (s napájením))	Při připojení externího mikrofonu, který vyžaduje napájení z konektoru [MIC] fotoaparátu.
MIC	[Mic Input] (Vstup mikrofonu)	Při připojení externího mikrofonu, který nevyžaduje napájení z konektoru [MIC] fotoaparátu.
LINE	[Line Input] (Linkový vstup)	Při připojení externího audio zařízení s linkovým výstupem.

- Při připojení stereo směrového mikrofonu (DMW-MS2: volitelné příslušenství) bude možnost pevně nastavena na [Mic Input (Plug-in Power)] (Vstup mikrofonu (s napájením)).
- Pokud při použití možnosti [Mic Input (Plug-in Power)] (Vstup mikrofonu (s napájením)) připojíte externí mikrofon, který nevyžaduje napájení, nemusí připojený externí mikrofon fungovat správně. Před připojením zařízení zkontrolujte.

2 Vypněte fotoaparát.

3 Propojte fotoaparát a externí mikrofon.

- V případě připevnění externího mikrofonu na patku příslušenství fotoaparátu (A), sundejte kryt patky příslušenství. (→ 223)

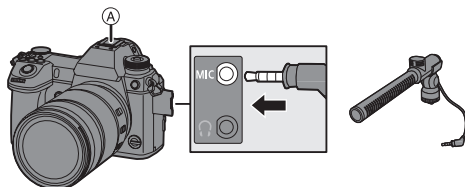

- Nepoužívejte stereo mikrofonné kabely s délkou 3 metry nebo více.

❖ Nastavení rozsahu, v jehož rámci bude zaznamenávat zvuky stereofonní směrový mikrofon typu „shotgun“ (DMW-MS2: volitelné příslušenství)

Pokud používáte stereofonní mikrofon typu „shotgun“ (DMW-MS2: volitelné příslušenství), můžete nastavit rozsah, v jehož rámci bude mikrofon zaznamenávat zvuk.

1 Zvolte [Special Mic.] (Speciální mikrofon).

- ⇒ ⇒ ⇒ [Special Mic.] (Speciální mikrofon)

[STEREO]	Umožňuje stereofonní snímání zvuku ze širokého prostoru.
[LENS AUTO] (Automaticky podle objektivu)	Umožňuje snímání v rámci rozsahu, který se automaticky nastaví podle zorného úhlu objektivu.
[SHOTGUN] (Směrový mikrofon)	Umožňuje snímání z jednoho směru odstraněním zvuku pozadí a okolního zvuku.
[S. SHOTGUN] (Užší směrový mikrofon)	Umožňuje snímání v rámci rozsahu, který je ještě užší než při nastavení [SHOTGUN].
[MANUAL] (Manuální)	Umožňuje snímání v rámci manuálně nastaveného rozsahu.

2 (Když zvolíte možnost [MANUAL] (Manuální))

Tlačítky ◀▶ zvolte požadovaný rozsah a potom stiskněte nebo .



- Funkce můžete zaregistrovat pod funkční tlačítka:
[] ⇒ [] ⇒ [Fn Button Set] (Nastavení funkčních tlačítek) ⇒ [Setting in REC mode] (Nastavení v režimu snímání) ⇒ [Mic. Directivity Adjust] (Nastavení směrovosti mikrofonu) (→ 285)

❖ Snížení šumu větru

Tato možnost snižuje šum větru při připojení externího mikrofonu.



⇒ [] ⇒ [] ⇒ Zvolte [Wind Cut] (Tlumení šumu větru)

Nastavení: [HIGH] (Vysoké)/[STANDARD] (Standardní)/[LOW] (Nízké)/[OFF] (Vyp.)



- Během připojení externího mikrofonu bude na displeji zobrazen indikátor [].
- Když připojíte externí mikrofon, položka [Sound Rec Level Disp.] (Zobrazení úrovně záznamu zvuku) se automaticky nastaví na [ON] (Zap.) a na displeji se zobrazí úroveň mikrofonu.
- Když je k fotoaparátu připojen externí mikrofon, fotoaparát nedržte pouze za externí mikrofon, aby vám fotoaparát nespadol. Pokud byste drželi pouze externí mikrofon, mohl by se odpojit od fotoaparátu.
- Pokud se při používání síťového adaptéru (volitelné příslušenství) zaznamenávají zvuky, použijte baterii.
- Když je položka [Special Mic.] (Speciální mikrofon) nastavena na [LENS AUTO] (Automaticky podle objektivu), [S. SHOTGUN] (Užší směrový mikrofon) nebo [MANUAL] (Manuální), položka [Sound Output] (Výstup zvuku) se pevně nastaví na [REC SOUND] (Nahrávaný zvuk).
- Při používání stereofonního mikrofonu (VW-VMS10: volitelné příslušenství) je položka [Special Mic.] (Speciální mikrofon) pevně nastavena na [STEREO].
- Nastavení [Wind Cut] (Tlumení šumu větru) může ovlivnit kvalitu obvyklého zvuku.
- Podrobnosti najdete v návodu k obsluze externího mikrofonu.

Adaptér mikrofonu XLR (volitelné příslušenství)

Připojením adaptéru mikrofonu XLR (DMW-XLR1: volitelné příslušenství) k fotoaparátu můžete používat komerčně dostupné mikrofony XLR pro záznam stereofonního zvuku špičkové kvality ve vysokém rozlišení.

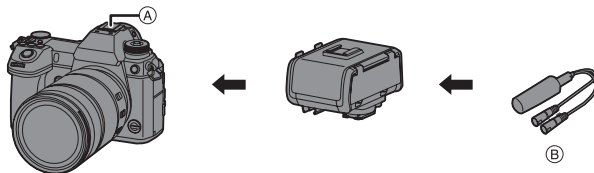

Ⓐ Patka příslušenství

Ⓑ Komerčně dostupný XLR mikrofon

Začínáme:

- Vypněte fotoaparát a odpojte kryt patky příslušenství. (→ 223)

Připojte adaptér mikrofonu XLR k patce příslušenství na fotoaparátu a potom fotoaparát zapněte.

- Když je připojen adaptér mikrofonu XLR, možnost [XLR Mic Adaptor Setting] (Nastavení adaptéru mikrofonu XLR) se automaticky přepne na [ON] (Zap).

[ON] (Zap.)	Zaznamenává zvuk pomocí XLR mikrofonu.
[OFF] (Vyp.)	Zaznamenává zvuk pomocí vestavěného mikrofonu.



- Pokud je položka [XLR Mic Adaptor Setting] (Nastavení adaptéru mikrofonu XLR) nastavena na [ON] (Zap.), následující nastavení jsou pevně dána:
 - [Sound Rec Level Limiter] (Omezení úrovně záznamu zvuku): [OFF] (Vyp.)
 - [Wind Noise Canceller] (Zrušení šumu větru): [OFF] (Vyp.)
 - [Special Mic.] (Speciální mikrofon): [STEREO]
 - [Sound Output] (Zvukový výstup): [REC SOUND] (Záznam zvuku)
- [Sound Rec Level Adj.] (Nastavení úrovně záznamu zvuku) nelze použít, pokud je [XLR Mic Adaptor Setting] (Nastavení adaptéru mikrofonu XLR) nastaveno na [ON] (Zap.).
- Pokud je připojen adaptér mikrofonu XLR, [Sound Rec Level Disp.] (Zobrazení úrovně záznamu zvuku) se automaticky přepne na [ON] (Zap., a na displeji se zobrazí úroveň záznamu.
- Když je adaptér mikrofonu XLR připojen k fotoaparátu, nedržte jen adaptér mikrofonu XLR, aby vám fotoaparát nespadl.
- Pokud je během používání síťového adaptéru zaznamenán šum, použijte baterii.
- Podrobnosti najdete v návodu k obsluze adaptéru mikrofonu XLR.

Sluchátka

Při snímání videozáznamu můžete zaznamenaný zvuk poslouchat pomocí komerčně dostupných sluchátek, která připojíte k fotoaparátu.

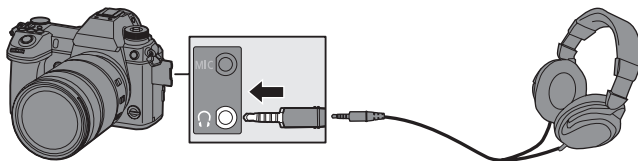

- Nepoužívejte sluchátkové kabely, které jsou delší než 3 m.
- Když jsou připojena sluchátka, zvukové signalizace, zvuková signalizace automatického zaostřování a zvuky elektronické závěrky jsou ztlumeny.

❖ Přepnutí způsobu výstupu zvuku

 ⇒  ⇒  ⇒ Zvolte [Sound Output] (Výstup zvuku)

[REALTIME] (V reálném čase)	Aktuální zvuk bez časového zpoždění. Může být odlišný od zvuku zaznamenaného ve videozáznamu.
[REC SOUND] (Zaznamenaný zvuk)	Zvuk, který je zaznamenan v videozáznamech. Zvuk může být reprodukován pomaleji než aktuální zvuk.

- Pokud použijete HDMI výstup v průběhu záznamu, nastavení je pevně dáno na [REC SOUND] (Zaznamenaný zvuk).

❖ Nastavení hlasitosti sluchátek





Připojte sluchátka a otáčejte .

: Snížení hlasitosti.

: Zvýšení hlasitosti.

- Hlasitost můžete také upravit dotykem /  v okně přehrávání.

Nastavení hlasitosti pomocí menu:

- 1 Zvolte [Headphone Volume] (Hlasitost sluchátek).
 -  ⇒  ⇒  ⇒ [Headphone Volume] (Hlasitost sluchátek)
- 2 Tlačítka ▲▼ nastavte hlasitost sluchátka a stiskněte  nebo .
 - Hlasitost je možné nastavit v rozsahu [0] až [LEVEL15].

12. Prohlížení a úpravy snímků

Tato kapitola popisuje prohlížení a úpravu snímků.



- Podrobnější informace o ochraně, hodnocení a jiných funkcích prohlížení a úpravy naleznete v části „Menu prohlížení [Playback]“, která začíná na straně 368.

Prohlížení snímků

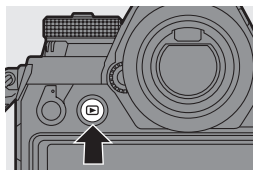

1 Zobrazte okno prohlížení.

- Stiskněte tlačítko .



2 Zvolte snímek.

A Prostor pro paměťovou kartu

- Snímky zvolte pomocí tlačítek ◀▶.
- ◀: Zobrazí se předchozí snímek
- ▶: Zobrazí se následující snímek
- Stisknutím a podržením tlačítek ◀▶ spustíte postupné prohlížení snímků.
- Snímky můžete zvolit také otáčením  nebo .
- Snímky můžete procházet také vodorovným tahem prstu. Pokud podržíte prst na levém nebo pravém okraji displeje po potáhnutí prstu za účelem změny snímku, můžete posouvat snímky nepřetržitě.
- Kartu zvolenou na prohlížení můžete přepínat plynulým procházením snímků dopředu a dozadu.





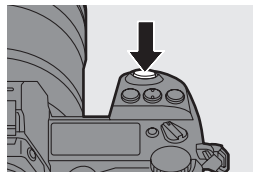

3 Zastavte prohlížení.

- Stiskněte spoušť do poloviny.
- Prohlížení můžete zastavit také stisknutím tlačítka .



❖ Přepínání karty zvolené pro prohlížení

Snímky se zobrazují samostatně podle prostoru na paměťovou kartu.

Chcete-li přepnout kartu zvolenou na prohlížení, po stisknutí , zvolte pomocí tlačítek  nebo  buď [Card Slot 1(XQD)] (Prostor pro kartu 1(XQD)) nebo [Card Slot 2(SD)] (Prostor pro kartu 2(SD)) a potom stiskněte  nebo .



- Stisknutím tlačítka [Q] můžete přesouvat snímky do smartphonu připojeného pomocí Bluetooth. (→ 408)



- Tento fotoaparát používá standard DCF „Design rule for Camera File system“ a standard (Exif) „Exchangeable Image File Format“ který stanovila asociace JEITA „Japan Electronics and Information Technology Industries Association“. Fotoaparát nedokáže přehrávat soubory, které nevyhovují standardu DCF. Exif je formát souborů pro snímky, který umožňuje záznam informací atd. které mají být přidány.
- Může se stát, že fotoaparát nezobrazí správně snímky zaznamenané na jiných zařízeních a funkce fotoaparátu nebudou pro dané snímky dostupné.

Přehrávání videozáznamů

1 Zobrazte okno prohlížení.

- Stiskněte tlačítko .

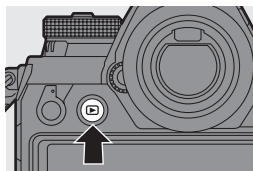



2 Zvolte videozáznam.

- Informace o způsobu volby snímků najdete na straně 266.
- Videozáznamy jsou zobrazeny s ikonou videozáznamu .

Ⓐ Záznamový čas videozáznamu



3 Přehrávejte videozáznam.

- Stiskněte tlačítko .
- Přehrávání můžete spustit také dotykem  uprostřed displeje.
- Na displeji se zobrazí uplynulý čas přehrávání.
Například 8 minut a 30 sekund se zobrazí jako: 8m30s













• h: hodina, m: minuta, s: sekunda



4 Zastavte přehrávání.

- Stiskněte tlačítko .

❖ Úkony během přehrávání videozáznamu

Ovládání tlačítka	Dotykové ovládání	Popis úkonu
▲		Spuštění/pozastavení přehrávání
▼		Zastavení.
◀		Zrychlený posun dozadu • Pokud opět stisknete tlačítko ◀, zvýší se rychlost zrychleného posunu dozadu.
		Posun dozadu po jednotlivých snímcích (během pauzy). • Během přehrávání videozáznamu ve formátu AVCHD, bude posun dozadu po jednotlivých snímcích v přibližně 0,5 sekundovém intervalu.
▶		Zrychlený posun vpřed. • Pokud opět stisknete tlačítko ▶, zvýší se rychlost zrychleného posunu vpřed.
		Posun vpřed po jednotlivých snímcích (během pauzy).
		Vytažení snímku (během pozastavení). (→ 270)
		Snížení hlasitosti.
		Zvýšení hlasitosti.



- Fotoaparát dokáže přehrávat videozáznamy ve formátu AVCHD a MP4.
- Některé informace (informace o snímání atd.) se nezobrazí při videozáznamu ve formátu AVCHD.
- Na přehrávání videozáznamů na počítači použijte software „PHOTOfunSTUDIO“.

Vytažení snímku

Vytáhněte jeden rámeček z videozáznamu a uložte jej jako snímek ve formátu JPEG.

1 Pozastavte přehrávání videozáznamu na místě, ze kterého chcete vytáhnout snímek.

- Stiskněte tlačítko ▲.
- Přesné nastavení pozice můžete provést stisknutím ◀▶ (posun vpřed po jednotlivých snímcích nebo posun dozadu po jednotlivých snímcích).



2 Uložte snímek.

- Stiskněte  nebo .
- Stejný úkon můžete provést i dotykem [ .



- Snímek vytvořený z videozáznamu je uložen s poměrem stran 16:9 a kvalitou snímku [FINE].
Rozlišení snímku se bude lišit v závislosti na videozáznamu.
 - Když je snímek vytvořen z videozáznamu v rozlišení 4K: 3840x2160
 - Když je snímek vytvořen z videozáznamu v rozlišení FHD: 1920x1080
- Kvalita snímku vytvořeného z videozáznamu může být horší než kvalita běžného snímku.
- V okně zobrazení podrobných informací pro snímek vytvořený z videozáznamu se zobrazí .

Přepínání režimu zobrazení





Můžete použít funkce na zvětšení zaznamenaných snímků pro jejich zobrazení a přepnutí na zobrazení miniatur, ve kterém bude zobrazeno několik snímků současně (multizobrazení).

Můžete také přepnout na zobrazení v režimu kalendáře, ve kterém budou snímky zobrazeny podle zvoleného data záznamu.

Zvětšené zobrazení



Prohlížené snímky je možné zobrazit zvětšené (Zoom prohlížení).

Zvětšení okna prohlížení.



- Otočte  doprava.
- Okno zobrazení bude zvětšeno v pořadí 2x  4x  8x  16x.
- Otočením  doleva se vrátíte k předchozí velikosti zobrazení.
- Snímky zaznamenané pomocí funkce [Picture Quality] (Kvalita snímku) nastavené na [RAW], není možné zvětšit 16x.
- Není možné zvětšit okraje snímků zaznamenaných pomocí funkce [High Resolution Mode] (Režim vysokého rozlišení).



❖ Úkony během zvětšeného zobrazení

Ovládání tlačítka	Dotykové ovládání	Popis úkonu
	–	Zvětšení/zmenšení obrazu.
–	Vzdalování/ přiblížování prstů	Zvětšení/zmenšení obrazu v malých krocích.
	Potáhnutí	Posun zvětšené oblasti. Polohy je možné posouvat v diagonálních směrech pomocí joysticku.
	–	Posouvání směrem dopředu nebo dozadu při zachování stejného zvětšení a pozice přiblížení.



- Můžete přiblížit bod zaostření pomocí automatického zaostřování:
 ⇒  ⇒ [Magnify from AF Point] (Zvětšení bodu automatického zaostřování) (→ 370)

Zobrazení více snímků

1 Přepněte na zobrazení více snímků.

- Otočte doleva.
- Zobrazení se přepíná v pořadí 12 snímků 30 snímků.
- Ⓐ Paměťová karta



- Okolo zvoleného snímku se zobrazí oranžový rámeček.
- Otočením doleva během zobrazení 30 snímků, se zobrazení přepne do režimu kalendáře. (→ 274)
- Otočením doprava se vrátíte k předchozímu zobrazení.
- Zobrazení během procházení můžete přepnout dotykem následujících ikon.

: 1 snímek

: 12 snímků

: 30 snímků

: Zobrazení v režimu kalendáře (→ 274)

2 Zvolte snímek.

- Snímek zvolte tlačítky a potom stiskněte nebo .

❖ Přepínání paměťové karty určené na zobrazení

Snímky budou zobrazeny samostatně podle prostoru pro paměťovou kartu. Chcete-li přepnout zobrazení karty, stiskněte během zobrazení více snímků.



- Zobrazení můžete plynule posouvat tahem po displeji nahoru nebo dolů.



- Snímky označené symbolem není možné prohlížet.

Prohlížení v režimu kalendáře

1 Přepněte na prohlížení v režimu kalendáře.

- Otočte 🔄 doleva.
- Zobrazení se přepíná v pořadí:
zobrazení více snímků (12 snímků) ⇨
zobrazení více snímků (30 snímků) ⇨
Prohlížení v režimu kalendáře.



- Otočením 🔄 doprava se vrátíte k předchozímu zobrazení.

2 Zvolte datum záznamu snímku.

- Tlačítka ▲▼◀▶ zvolte datum a potom stiskněte MENU/SET nebo 🔄.
- Zvolené datum bude zobrazeno oranžovou barvou.

3 Zvolte snímek.

- Snímek zvolte tlačítka ▲▼◀▶ a potom stiskněte MENU/SET nebo 🔄.
- Otočením 🔄 doleva se vrátíte do prohlížení v režimu kalendáře.







- V průběhu prohlížení v režimu kalendáře nelze přepínat kartu, která má být zobrazena.
- Datum záznamu snímku zvoleného při prohlížení bude zároveň datem, které bude zvoleno při prvním zobrazení kalendáře.
- V zobrazení kalendáře se můžete pohybovat v rámci rozsahu leden 2000 až prosinec 2099.

Skupina snímků

Snímky zaznamenané pomocí funkce časoběrného snímání nebo animace pomocí postupného přemísťování snímaného objektu jsou ve fotoaparátu brány jako skupina snímků a lze je vymazat a upravit na skupinové bázi. (Například, pokud vymažete skupinu snímků, vymažou se všechny snímky ve skupině.) Můžete také vymazat a upravit každý snímek ve skupině jednotlivě.











❖ Snímky, které jsou fotoaparátem brány jako skupina snímků

	Skupina snímků složených pomocí funkce [6K/4K PHOTO Bulk Saving] (Hromadné ukládání snímků v rozlišení 6K/4K).
	Skupina snímků zaznamenaných s funkcí gradace zaostření.
	Skupina snímků zaznamenaných s funkcí časoběrného snímání.
	Skupina snímků zaznamenaných s funkcí animace pomocí postupného přemísťování snímaného objektu.



❖ Postupné prohlížení a úprava snímků ve skupině

Zobrazení více snímků, zvětšené zobrazení a vymazání snímků lze provést pomocí snímků ve skupinách, stejně jako při běžném prohlížení snímků.

- 1 Stisknutím tlačítka  zobrazíte okno prohlížení.
- 2 Zvolte skupinu snímků, které chcete prohlížet. (→ 266)
- 3 Stisknutím  zobrazíte snímky ve skupině.
 - Stejný úkon můžete provést dotykem , ,  a .
- 4 Tlačítky   zvolte snímek.
 - Pokud se chcete vrátit do normálního okna prohlížení, opět stiskněte tlačítko  nebo se dotkněte .

Mazání snímků



- Vymazané snímky nelze obnovit. Před vymazáním si snímky důkladně přezkontrolujte.
- Vymazat můžete jen snímky na paměťové kartě zvoleného prostoru pro kartu.
- Pokud vymažete skupinu snímků, vymažou se všechny snímky ve skupině.

❖ [Delete Single] (Vymazání jednoho snímku)



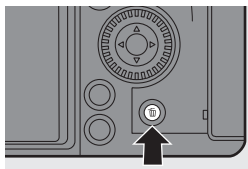



- 1 Stiskněte [🗑️] během prohlížení.
- 2 Tlačítka ▲▼ zvolte [Delete Single] (Vymazání jednoho snímku) a potom stiskněte nebo .



❖ [Delete Multi] (Odstranění několika snímků)/[Delete All] (Vymazání všech snímků)

- 1 Stiskněte [🗑️] během prohlížení.
- 2 Tlačítka ▲▼ zvolte způsob vymazání a potom stiskněte nebo .

<p>[Delete Multi] (Vymazat více snímků)</p>	<p>Volba a vymazání více snímků</p> <ol style="list-style-type: none"> 1 Tlačítka ▲▼▶◀ zvolte snímek, který chcete vymazat a stiskněte nebo . <ul style="list-style-type: none"> • U zvoleného snímku se zobrazí . • Pokud opět stisknete nebo , volba bude zrušena. • Zvolit je možné až 100 snímků. 2 Stisknutím tlačítka [DISP.] (Zobrazit) vymažete zvolený snímek.
<p>[Delete All] (Vymazat všechny snímky)</p>	<p>Vymazání všech snímků na paměťové kartě.</p> <ul style="list-style-type: none"> • Pokud zvolíte možnost [Delete All] (Vymazat všechny snímky), vymažou se všechny snímky na paměťové kartě. • Pokud zvolíte možnost [Delete All Non-rating] (Vymazat všechny nezařazené snímky), vymažou se všechny všechny snímky, s výjimkou těch, které mají nastaveno hodnocení.

-  • Chcete-li přepínat paměťovou kartu určenou k vymazání snímků, stiskněte  a potom zvolte prostor pro kartu.
-  • V závislosti na počtu vymazávaných snímků se může stát, že proces vymazání bude chvíli trvat.
-  • Funkce můžete zaregistrovat pod funkční tlačítka:
 ⇒  ⇒ [Fn Button Set] (Nastavení funkčních tlačítek) ⇒ [Setting in PLAY mode] (Nastavení v režimu prohlížení) ⇒ [Delete Single] (Vymazání jednoho snímku) (→ 285)

[RAW Processing] (Zpracování snímků ve formátu RAW)

Na fotoaparátu můžete zpracovat snímky zaznamenané ve formátu RAW a uložit je ve formátu JPEG.



Můžete také uložit snímky zaznamenané pomocí funkce [HLG Photo] (Snímek ve formátu HLG) ve formátu RAW jako formát HLG.

1 Zvolte [RAW Processing] (Zpracování snímků ve formátu RAW).

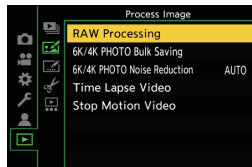
- Tlačítka  →  →  → [RAW Processing] (Zpracování snímků ve formátu RAW)





2 Zvolte snímek ve formátu RAW.

- Tlačítka ◀ zvolte snímek a poté stiskněte  nebo .
- Když je zvolena skupina snímků, stiskněte tlačítko ▲ a potom zvolte snímek ve skupině. Opětovným stisknutím tlačítka ▲ se vrátíte do okna normální volby.
- Nastavení z času záznamu se zobrazují na zobrazených snímcích.



3 Zvolte položku nastavení.

- Tlačítka ◀ zvolte položku a potom stiskněte  nebo .

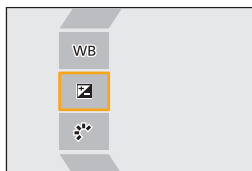

4 Změňte nastavení.

- Otočte , nebo .
- Snímek je možné zvětšit/zmenšit oddálením/přiblížením prstů na displeji.

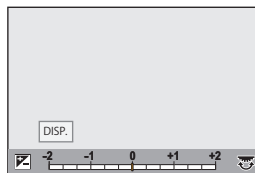

5 Potvrďte nastavení.



- Stiskněte nebo .
- Opět se zobrazí okno uvedené v kroku **3**. Chcete-li nastavit další položku, opakujte kroky **3** až **5**.

6 Uložte snímek.

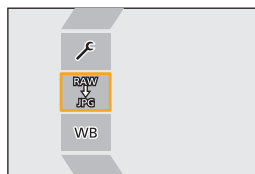
- Tlačítka zvolte [Begin Processing] (Začít zpracování) a potom stiskněte nebo .



❖ Položky nastavení ([RAW Processing] (Zpracování snímků ve formátu RAW))

[Begin Processing] (Začít zpracování)	Uložení snímku.
[White Balance] (Vyvážení bílé)	Volba a nastavení vyvážení bílé. Volba položky se symbolem  umožňuje zpracování se stejným nastavením jako při nastavení času snímání. <ul style="list-style-type: none"> • Pokud stisknete tlačítko ▼ v okně volby [White Balance] (Vyvážení bílé), zobrazí se okno nastavení vyvážení bílé. • Pokud stisknete tlačítko ▲ v případě volby  až  [White Balance] (Vyvážení bílé), zobrazí se okno nastavení teploty barev..
[Brightness correction] (Korekce jasu)	Korekce jasu. (±2 EV)
[Photo Style] (Štýl fotografie)	Volba stylu fotografie. <ul style="list-style-type: none"> • Pokud stisknete [Q] v případě volby [Like709] [Photo Style] (Styl fotografie), zobrazí se okno nastavení komprese přeexponovaných částí. • Pokud zvolíte [HLG] v [File Format] (Formát souboru) v [More Settings] (Více nastavení), můžete zvolit jen [Standard(HLG)] a [Monochrome(HLG)].
[i.Dynamic Range] (Inteligentní ovládání dynamického rozsahu)* ¹	Volba nastavení [i.Dynamic Range] (Inteligentní ovládání dynamického rozsahu).
[Contrast] (Kontrast)*¹	Nastavení kontrastu. (±5)
[Highlight] (Zvýraznění přeexponovaných míst)*¹	Nastavení jasu světlých částí. (±5)
[Shadow] (Stín)*¹	Nastavení jasu tmavých částí. (±5)
[Saturation] (Sýtosť barev)*²/[Color Tone] (Barevný tón)*³	Nastavení sytosti nebo barevného tónu. (±5)
[Hue] (Nasycení)*²	Nastavení nasycení. (±5)
[Filter Effect] (Efekt filtru)*³	Volba efektu filtru
[Grain Effect] (Zrnitý efekt)*⁴	Volba nastavení zrnitého efektu.
[Noise Reduction] (Potlačení šumu)	Nastavení potlačení šumu. (±5)
[Sharpness] (Ostrost)	Nastavení ostroty. (±5)

<p>[More Settings] (Více nastavení)</p>	<p>[Revert To Original] (Uvést úpravy do původního stavu): Návrat nastavení do nastavení v době snímání.</p> <p>[File Format] (Formát souboru): Volba formátu souboru z [JPEG] nebo [HLG]. (Jen snímky zaznamenané pomocí [HLG Photo] (Snímek ve formátu HLG))</p> <p>[Color Space] (Barevný prostor): Volba nastavení barevného prostoru z [sRGB] a [Adobe RGB]. (Pouze v případě volby [JPEG] v [File Format] (Formát souboru))</p> <p>[Picture Size] (Rozlišení): Volba rozlišení na ukládání snímků.</p> <p>[HLG View Assist (Monitor)] (Průvodce zobrazením ve formátu HLG (Displej))/[HLG View Assist (HDMI)] (Průvodce zobrazením ve formátu HLG (HDMI)): Používá stejné nastavení jako [Monitor] (Displej) a [HDMI] v [HLG View Assist] (Průvodce nastavením ve formátu HLG) v menu uživatelských nastavení [Custom]. (→ 354)</p> <ul style="list-style-type: none"> Možnost [HLG View Assist (Monitor)] (Průvodce nastavením ve formátu HLG (Displej)) a [HLG View Assist (HDMI)] (Průvodce nastavením ve formátu HLG (HDMI)) je možné zvolit tehdy, pokud je zvoleno [HLG] v [File Format] (Formát souboru).
---	--

- *1 Nelze nastavit tehdy, jestliže je zvoleno [Like709] v [Photo Style] (Styl fotografie), nebo pokud je zvoleno [HLG] v [File Format] (Formát souboru) v [More Settings] (Více nastavení).
- *2 K dispozici, pokud jsou jiné položky jako [Monochrome] (Černobílý), [L.Monochrome] (L. černobílý), [L.Monochrome D] (L. černobílý D) nebo [Monochrome(HLG)] (Černobílý (HLG)) zvoleny ve [Photo Style] (Styl fotografie).
- *3 K dispozici, pokud jsou položky [Monochrome] (Černobílý), [L.Monochrome] (L. Černobílý), [L.Monochrome D] (L. černobílý D) nebo [Monochrome(HLG)] (Černobílý (HLG)) zvoleny ve [Photo Style] (Styl fotografie).
- *4 K dispozici, pokud jsou položky [Monochrome] (Černobílý), [L.Monochrome] (L. Černobílý) nebo [L.Monochrome D] (L. černobílý D) zvoleny ve [Photo Style] (Styl fotografie).

❖ Zobrazení okna porovnání

Můžete změnit nastavení se současnou kontrolou efektu postupným zobrazením snímků s použitou hodnotu nastavení.

- 1 Stiskněte tlačítko [DISP.] (Zobrazit) v kroku 4.
 - Snímek s aktuálním nastavením (A) se zobrazí uprostřed.
 - Když se dotknete snímků s aktuálním nastavením, zvětšíte ho. Dotykem [↵] se vrátíte k původnímu nastavení.
 - Okno porovnání se nezobrazí v případě volby [Noise Reduction] (Potlačení šumu) nebo [Sharpness] (Ostrost).

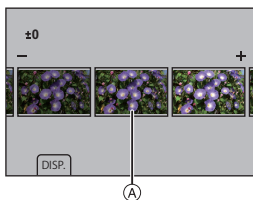

- 2 Otočením nebo změňte nastavení.
- 3 Stisknutím nebo potvrďte nastavení.



- Snímky ve formátu RAW zaznamenané pomocí fotoaparátu, jsou vždy zaznamenané v rozlišení [L] s poměrem stran [3:2]. Pomocí této funkce, jsou snímky zpracovány s poměrem stran a zorným úhlem [Ex. Tele Conv.] (Extra telekonverzia) v čase snímání.
- Přiblížené snímky nasnímané s [Ex. Tele Conv.] (Extra telekonverze) nemohou být zpracovány, pokud zvolíte nastavení [Picture Size] (Rozlišení) větší, než je rozlišení v čase snímání.
- Nastavení funkce [White Balance] (Vyvážení bílé) snímků pořízených s více expozicemi se pevně nastaví na nastavení v čase snímání.
- Účinek [Brightness correction] (Korekce jasu) se liší od efektu kompenzace expozice během snímání.
- Efekty použité prostřednictvím zpracování snímků ve formátu RAW ve fotoaparátu a efekty použité prostřednictvím zpracování snímků ve formátu RAW v softwaru „SILKYPIX Developer Studio“ nejsou zcela identické.
- Zpracování snímků ve formátu RAW nelze provést při následujících typech snímků ve formátu RAW:
 - Snímky zaznamenané pomocí funkce [High Resolution Mode] (Režim vysokého rozlišení)
 - Snímky zaznamenané pomocí jiných zařízení, než je tento fotoaparát.



- Funkce můžete zaregistrovat pod funkční tlačítka [⚙️] ⇒ [🌞] ⇒ [Fn Button Set] (Nastavení funkčních tlačítek) ⇒ [Setting in PLAY mode] (Nastavení v režimu prohlížení) ⇒ [RAW Processing] (Zpracování snímků ve formátu RAW) (→ 285)

[Video Divide] (Rozdělení videozáznamu)

Pořízený videozáznam nebo soubor 6K/4K sekvenčního snímání je možné rozdělit na dvě části.



- Snímky není možné vrátit do jejich původního stavu poté, jak je rozdělíte. Před skutečným rozdělením si ověřte snímky.
- V průběhu procesu rozdělení nevyjímejte paměťovou kartu ani baterii z fotoaparátu. Snímky by mohly být ztraceny.

1 Zvolte [Video Divide] (Rozdělení videozáznamu).

- → → → [Video Divide] (Rozdělení videozáznamu)

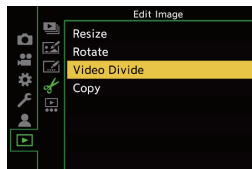

2 Zvolte a prohlížejte snímky.

- Tlačítka ◀▶ zvolte snímek a potom stiskněte nebo .



3 Pozastavte prohlížení v místě, které chcete rozdělit.

- Stiskněte tlačítko ▲.
- Během pozastavení videozáznamu můžete místo rozdělení upravit tlačítka ◀▶.



4 Rozdělte videozáznam.

- Stiskněte tlačítko ▼.



- Nepokoušejte se videozáznam rozdělit v místě nacházejícím se blízko začátku nebo konce videozáznamu.
- Videozáznamy s krátkým záznamovým časem nelze rozdělit.

13. Přizpůsobení fotoaparátu

Tato kapitola popisuje funkci přizpůsobení, pomocí které můžete konfigurovat fotoaparát tak, aby vyhovoval vašim preferovaným nastavením.

Změňte způsob používání tlačítek, otočných ovladačů atd. na fotoaparátu.

Funkční tlačítka	→ 285
Přepínač funkcí	→ 293
Otočné ovladače	→ 296

Uložte právě nastavené informace o fotoaparátu.

Režim uživatelských nastavení	→ 303
-------------------------------	-------

Změňte zobrazení položek menu.

Přizpůsobení si menu rychlých nastavení	→ 298
Registrace mého menu	→ 307

Importujte informace o nastaveních fotoaparátu do jiného fotoaparátu.

Import informací o nastavení fotoaparátu do jiného fotoaparátu.	→ 309
Uložení/načtení nastavení fotoaparátu	



- Podrobnější nastavení pro používání fotoaparátu a zobrazení oken jsou k dispozici v menu uživatelských nastavení [Custom]. (→ 332)

Funkční tlačítka

Funkce můžete zaregistrovat pod funkční tlačítka. Kromě toho, můžete zaregistrovat další funkce pod specializovaná tlačítka, jako je [WB], stejně jako u funkčních tlačítek.

Různé funkce lze nastavit pro snímání a pro prohlížení.

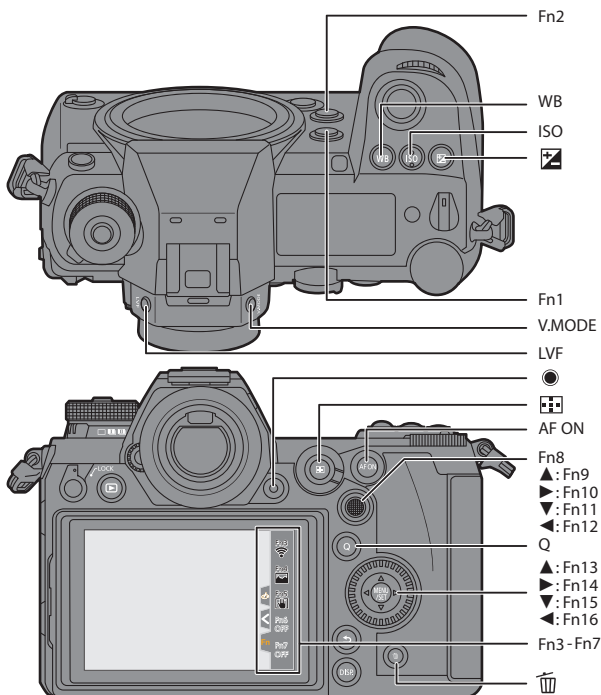

Registrace funkcí pod funkční tlačítka



- Při počátečních nastaveních, nelze použít tlačítko [Fn8] až [Fn12] na joysticku. Při používání funkcí, nastavte [Joystick Setting] (Nastavení joysticku) na [Fn]. (→ 344)

1 Zvolte [Fn Button Set] (Nastavení funkčních tlačítek).

- → → → [Fn Button Set] (Nastavení funkčních tlačítek) → [Setting in REC mode] (Nastavení v režimu snímání)/[Setting in PLAY mode] (Nastavení v režimu prohlížení)

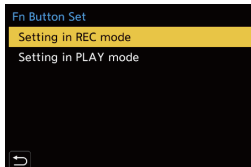

2 Zvolte tlačítko.

- Tlačítka zvolte tlačítko a poté stiskněte nebo .
- Volbu je také možné provést otáčením nebo .
- Stisknutím [DISP.] (Zobrazit) zobrazte [Fn1] až [Fn16]. Pokud je zvolena možnost [Setting in PLAY mode] (Nastavení v režimu prohlížení), zobrazí se jen [Fn1] až [Fn2].

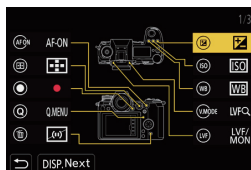



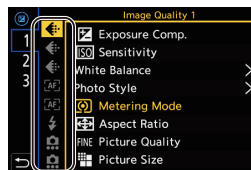

3 Najděte funkci, kterou chcete přiřadit.

- Otočením zvolte vedlejší záložku, pod kterou jsou kategorizovány funkce, které je možné přiřadit (→ 288, 291) a potom stiskněte nebo .
- Vedlejší záložku můžete také zvolit stisknutím , stisknutím nebo nebo otáčením a následným stisknutím tlačítka .
- Stisknutím tlačítka [Q] přepínáte záložku [1] až [3].



4 Přidání funkce.



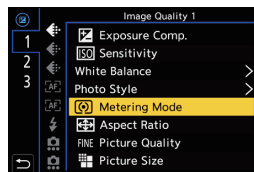



- Tlačítka ▲▼ zvolte funkci a potom stiskněte  nebo .
- Volbu je také možné provést otočením  nebo .
- Pomocí tlačítka [>] opět zvolte funkci.
- V závislosti na konkrétním tlačítku, nemusí být možné zaregistrovat některé funkce.









- Také stisknutím tlačítka [Fn1] na ovládacím panelu (→ 75), můžete zobrazit okno v kroku 2.
- Pokud stisknete a podržíte funkční tlačítko (na 2 sekundy), můžete zobrazit okno v kroku 4.
(Nemusí být možné je zobrazit v závislosti na zaregistrované funkci a typu tlačítka.)

❖ Položky nastavení ([Fn Button Set] (Nastavení funkčních tlačítek)/[Setting in REC mode] (Nastavení v režimu snímání))



Záložka [1]

<p> [Image Quality] (Kvalita obrazu)</p> <ul style="list-style-type: none"> - [Exposure Comp.] (Kompenzace expozice) (→ 196) * - [Sensitivity] (Citlivost ISO) (→ 199) [ISO]* - [White Balance] (Vývážení bílé) (→ 201) [WB]* - [Photo Style] (Styl fotografie) (→ 206) - [Metering Mode] (Režim měření expozice) (→ 185) - [Aspect Ratio] (Poměr stran) (→ 89) - [Picture Quality] (Kvalita snímku) (→ 92) - [Picture Size] (Rozlišení) (→ 90) - [HLG Photo] (Snímek ve formátu HLG) (→ 221) - [High Resolution Mode] (Režim vysokého rozlišení) (→ 217) - [1 Shot Spot Metering] (Bodové měření 1 snímku) (→ 290) - [Long Exposure NR] (Potlačení šumu při dlouhé expozici) (→ 313) - [Min. Shutter Speed] (Min. expoziční čas) (→ 314) - [1 Shot RAW+JPG] (1 snímek ve formátu RAW+JPG) (→ 290) - [i.Dynamic Range] (Inteligentní ovládání dynamického rozsahu) (→ 314) - [Filter Effect] (Efekt filtru) (→ 211) - [One Push AE] (Automatická expozice jedním stiskem) (→ 290) - [Touch AE] (Automatická expozice dotykem) (→ 88) - [Exposure Mode] (Režim měření expozice) (→ 251) 	<ul style="list-style-type: none"> - [AF Custom Setting(Video)] (Uživatelské nastavení automatického zaostřování (Videozáznam)) (→ 247) - [Focus Peaking] (Zvýraznění zaostřených částí) (→ 317) - [Focus Peaking Sensitivity] (Citlivost zvýraznění zaostřených částí) (→ 317) - [1-Area AF Moving Speed] (Rychlost přesunu automatického zaostřování na 1 oblast) (→ 318) - [Focus Ring Lock] (Zajištění prstence zaostřování) (→ 337) - [AE LOCK] (Aretace automatické expozice) (→ 198) - [AF LOCK] (Aretace automatického zaostření) (→ 198) - [AF/AE LOCK] (Aretace automatického zaostření /automatické expozice) (→ 198) - [AF-ON] (Zapnuto automatické zaostřování) (→ 101) [AF ON]* - [AF-Point Scope] (Rozsah bodů automatického zaostřování) (→ 101) [Fn1]* - [Focus Area Set] (Nastavení oblastí ostření) (→ 290)
<p> [Focus/Shutter] (Zaostření/Spoušť)</p> <ul style="list-style-type: none"> - [AF Mode/MF] (Režim automatického zaostřování/Manuální zaostřování) (→ 105) * - [AF Custom Setting(Photo)] (Uživatelské nastavení automatického zaostřování (Snímek)) (→ 103) 	<p> [Flash] (Blesk)</p> <ul style="list-style-type: none"> - [Flash Mode] (Režim blesku) (→ 227) - [Flash Adjust.] (Nastavení blesku) (→ 231) - [Wireless Flash Setup] (Nastavení bezdrátového blesku) (→ 233) <p> [Others (Photo)] (Další (Snímek))</p> <ul style="list-style-type: none"> - [Drive Mode] (Režim způsobu snímání) (→ 132) - [1 Shot „6K/4K PHOTO“] (1 snímek v režimu snímku v rozlišení 6K/4K) (→ 290) - [Bracketing] (Gradace) (→ 162) - [Silent Mode] (Tichý režim) (→ 176) - [Image Stabilizer] (Stabilizace obrazu) (→ 179) - [Shutter Type] (Typ spouště) (→ 177) - [Ex. Tele Conv.] (Extra telekonverze) (→ 129) - [Flicker Decrease (Photo)] (Potlačení blikání (Snímek)) (→ 322) - [Post-Focus] (Následné ostření) (→ 168)

Záložka [2]

<p> [Image Format] (Formát obrazu)</p> <ul style="list-style-type: none"> - [Motion Pic. Rec Format] (Formát snímání videozáznamu) (→ 240) - [Motion Pic. Rec Quality] (Kvalita snímání videozáznamu) (→ 241) <p> [Audio] (Zvuk)</p> <ul style="list-style-type: none"> - [Sound Rec Level Disp.] (Zobrazení úrovně záznamu zvuku) (→ 250) - [Sound Rec Level Adj.] (Nastavení úrovně záznamu zvuku) (→ 250) - [Mic. Directivity Adjust] (Nastavení směrovosti mikrofonu) (→ 261) <p> [Others (Video)] (Další (Videozáznam))</p> <ul style="list-style-type: none"> - [Image Stabilizer] (Stabilizace obrazu) (→ 181) - [E-Stabilization (Video)] (Elektronická stabilizace obrazu (Videozáznam)) (→ 181) - [Boost I.S. (Video)] (Posílení stabilizace obrazu (Videozáznam)) (→ 181) [Fn5]* <p> [Operation] (Provoz)</p> <ul style="list-style-type: none"> - [Q.MENU] (Menu rychlých nastavení) (→ 78) [Q]* - [Rec / Playback Switch] (Přepínání snímání/prohlížení) (→ 290) - [Video Record] (Snímání videozáznamu) (→ 237) Tlačítko videozáznamu* - [LVF/Monitor Switch] (Přepínání mezi hledáčkem a displejem) (→ 74) [LVF]* - [LVF Magnification] (Přiblížení v hledáčku) (→ 73) [V.MODE]* - [Dial Operation Switch] (Přepínání funkce otočného ovladače) (→ 297) 	<p> [Monitor / Display] (Displej)</p> <ul style="list-style-type: none"> - [Preview] (Kontrolní náhled) (→ 195) [Fn2]* - [Constant Preview] (Trvalý kontrolní náhled) (→ 346) - [Level Gauge] (Snímač naklonění) (→ 346) [LVL]* - [Histogram] (Histogram) (→ 347) [Fn4]* - [Photo Grid Line] (Vodící čáry) (→ 348) - [Live View Boost] (Posílení živého náhledu) (→ 349) - [Monochrome Live View] (Černobílý živý náhled) (→ 349) - [Night Mode] (Noční režim) (→ 350) - [LVF/Monitor Disp. Style] (Styl zobrazení v hledáčku/na displeji) (→ 290) - [Photo/Video Preview] (Kontrolní náhled snímku/videozáznamu) (→ 351) - [Zebra Pattern] (Zebrování) (→ 353) - [HLG View Assist (Monitor)] (Průvodce zobrazením ve formátu HLG (Displej)) (→ 354) - [HLG View Assist (HDMI)] (Průvodce zobrazením ve formátu HLG (HDMI)) (→ 354) - [Sheer Overlay] (Překrytí odchylky) (→ 354) - [I.S. Status Scope] (Rozsah stabilizace obrazu) (→ 355) <p> [Lens / Others] (Objektiv/Další)</p> <ul style="list-style-type: none"> - [Focus Ring Control] (Ovládání prstence zaostřování) (→ 355) - [Zoom Control] (Ovládání zoomu) (→ 130) <p> [Card/File] (Paměťová karta/Soubor)</p> <ul style="list-style-type: none"> - [Destination Card Slot] (Cílový prostor pro kartu) (→ 290)
--	--

Záložka [3]

<p> [IN/OUT] (Vstup/výstup)</p> <ul style="list-style-type: none"> - [Wi-Fi] (→ 377) [Fn3]* 	<p> [Others] (Další)</p> <ul style="list-style-type: none"> - [No Setting] (Bez nastavení) [Fn6] až [Fn16]* - [Restore to Default] (Obnovení původních nastavení)
--	---

* Původní nastavení funkčního tlačítka

• Pokud chcete obnovit původní nastavení funkčního tlačítka, zvolte [Restore to Default].









13. Přizpůsobení fotoaparátu

- Podrobnější informace o některých funkcích naleznete v níže uvedené části.

[1 Shot Spot Metering] (Bodové měření 1 snímku)	Jen jedno snímání s režimem měření expozice nastaveným na [] (Bodové měření).
[1 Shot RAW+JPG] (1 snímek ve formátu RAW+JPG)	Jen jeden současný záznam snímku ve formátu RAW a snímku ve formátu JPEG.
[One Push AE] (Automatická expozice jedním stiskem)	Nastavení hodnoty clony a expozičního času na nastavení vhodné pro správnou expozici stanovenou fotoaparátem.
[Focus Area Set] (Nastavení oblasti ostření)	Zobrazení oblasti automatického zaostřování/okna přechodu manuálního zaostřování.
[1 Shot „6K/4K PHOTO“] (1 snímek v režimu snímku v rozlišení 6K/4K)	Jedno uskutečnění záznamu snímku v rozlišení 6K/4K.
[Rec / Playback Switch] (Přepínání snímání/prohlížení)	Přepínání okna prohlížení.
[LVF/Monitor Disp. Style] (Styl zobrazení v hledáčku/na displeji)	Přepínání zobrazení na displeji nebo stylu zobrazení v hledáčku.
[Destination Card Slot] (Cílový prostor pro kartu)	Změna priority paměťové karty pro snímání. Tuto možnost lze použít tehdy, pokud [Double Card Slot Function] (Funkce dvojitého prostoru pro kartu) (→ 94) nastavena na [Relay Rec] (Přenos snímání).

❖ Položky nastavení ([Fn Button Set] (Nastavení funkčních tlačítek)/[Setting in PLAY mode] (Nastavení v režimu prohlížení))

Záložka [1]

<p> [Playback Mode] (Režim prohlížení)</p> <ul style="list-style-type: none"> – [Magnify from AF Point] (Přiblížení z bodu automatického zaostřování) (→ 370) – [HLG View Assist (Monitor)] (Průvodce zobrazením ve formátu HLG) (→ 354) 	<p> [Operation] (Provoz)</p> <ul style="list-style-type: none"> – [Rec / Playback Switch] (Přepínání mezi snímáním/prohlížením) (→ 292) – [LVF/Monitor Switch] (Přepínání mezi hledáčkem a displejem) (→ 74) [LVF]* – [Video Record] (Snímání videozáznamu) (→ 237) Tlačítko snímání videozáznamu*
<p> [Process Image] (Zpracování snímku)</p> <ul style="list-style-type: none"> – [RAW Processing] (Zpracování snímků ve formátu RAW) (→ 278) – [6K/4K PHOTO Bulk Saving] (Hromadné ukládání snímků v rozlišení 6K/4K) (→ 151) 	<p> [Monitor / Display] (Displej)</p> <ul style="list-style-type: none"> – [Night Mode] (Noční režim) (→ 350)
<p> [Add/Delete Info.] (Informace o přidání/vymazání)</p> <ul style="list-style-type: none"> – [Delete Single] (Vymazat jeden snímek) (→ 276) – [Protect] (Ochrana) (→ 372) – [Rating★1] (Ohodnocení 1) (→ 372) – [Rating★2] (Ohodnocení 2) (→ 372) – [Rating★3] (Ohodnocení 3) (→ 372) [AF ON]* – [Rating★4] (Ohodnocení 4) (→ 372) – [Rating★5] (Ohodnocení 5) (→ 372) 	<p> [Card/File] (Paměťová karta/Soubor)</p> <ul style="list-style-type: none"> – [Card Slot Change] (Změna prostoru pro kartu) (→ 267) 
<p> [Edit Image] (Úprava snímku)</p> <ul style="list-style-type: none"> – [Copy] (Kopírovat) (→ 374) 	<p> [IN/OUT] (Vstup/Výstup)</p> <ul style="list-style-type: none"> – [Wi-Fi] (→ 377) – [Send Image (Smartphone)] (Odeslat snímek (Smartphone)) (→ 408) [Q]* – [HLG View Assist (HDMI)] (Průvodce zobrazením ve formátu HLG) (→ 354)

Záložka [2]

<p> [Others] (Další)</p> <ul style="list-style-type: none"> – [6K/4K Photo Play] (Prohlížení snímků v rozlišení 6K/4K) (→ 292) 	<ul style="list-style-type: none"> – [No Setting] (Bez nastavení) [Fn1] až [Fn2]* – [Restore to Default] (Obnovení původních nastavení)
---	---

* Původní nastavení funkčního tlačítka

- Pokud chcete obnovit původní nastavení funkčního tlačítka, zvolte [Restore to Default] (Obnovení původních nastavení).

- Podrobnější informace o některých funkcích naleznete v níže uvedené části.

[Rec / Playback Switch] (Přepínání mezi snímáním/ prohlížením)	Přepnutí do okna snímání.
[6K/4K Photo Play] (Prohlížení snímků v rozlišení 6K/4K)	Zobrazení okna na volbu snímků uložených ze souboru 6K/4K sekvenčního snímání.

Použití funkčních tlačítek

V průběhu snímání, umožňuje stisknutí funkčního tlačítka použití funkcí přiřazených v režimu [Setting in REC mode] (Nastavení v režimu snímání) a v průběhu procházení, umožňuje použití funkcí přiřazených v režimu [Setting in PLAY mode] (Nastavení v režimu prohlížení).

1 Stiskněte funkční tlačítko.

2 Zvolte položku nastavení.

- Tlačítka ◀▶ zvolte položku nastavení a potom stiskněte  nebo .

- Způsob zobrazení a volby položky nastavení se liší v závislosti na poloze menu.

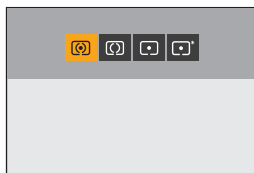

❖ Použití tlačítka [Fn3] až [Fn7] (Dotykové ikony)

V průběhu snímání můžete použít funkční tlačítka na dotykové záložce.



- Při počátečních nastaveních se dotyková záložka nezobrazí. Nastavte [Touch Tab] (Záložka dotykového ovládání) na [ON] v [Touch Settings] (Dotyková nastavení). (→ 340)

- 1 Dotkněte se .
- 2 Dotkněte se jednoho z tlačítek [Fn3] až [Fn7].



Přepínač funkcí



Můžete přiřadit funkci k přepínači Fn (funkcí). Přiřazenou funkci lze aktivovat okamžitě přepnutím přepínače funkcí.

V počátečních nastaveních je přiřazena funkce [Silent Mode] (Tichý režim).

Přiřazení funkcí k přepínači funkcí



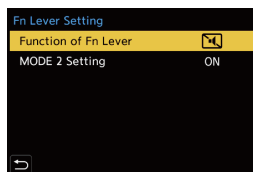

Zaregistrujte funkci a její nastavení, které bude fungovat, když nastavíte přepínač funkcí do polohy [MODE2].

1 Nastavte [Function of Fn Lever] (Nastavení přepínače funkcí).

-  →  →  → [Fn Lever Setting] (Nastavení přepínače funkcí)
→ [Function of Fn Lever] (Funkce přepínače funkcí)



2 Přiřadte funkci.

- Tlačítka   zvolte funkci a potom stiskněte  nebo .



3 Tlačítka zvolte [MODE 2 Setting] (Nastavení režimu 2) a potom stiskněte nebo .

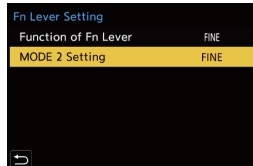

4 Zvolte hodnotu nastavení.

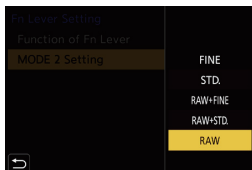

- Tlačítka ▲▼ zvolte hodnotu nastavení a potom stiskněte  nebo .



❖ Položky nastavení ([Function of Fn Lever] (Funkce přepínače funkcí))

<ul style="list-style-type: none"> – [AF Mode] (Režim automatického zaostřování) (→ 105) – [Photo Style] (Styl fotografie) (→ 206) – [Picture Quality] (Kvalita snímku) (→ 92) – [Long Exposure NR] (Tlumení šumu při dlouhém expozičním čase) (→ 313) – [Focus Peaking] (Maximální bod zaostřování) (→ 317) – [Bracketing] (Gradace) (→ 162) – [Silent Mode] (Tichý režim)* (→ 176) – [Image Stabilizer] (Stabilizace obrazu) (→ 179) – [Shutter Type] (Typ spouště) (→ 177) – [Self Timer] (Samospušť) (→ 160) – [6K/4K PHOTO (Pre-Burst)] (Snímání v rozlišení 6K/4K s předstihem) (→ 141) 	<ul style="list-style-type: none"> – [Focus Ring Lock] (Zajištění prstence zaostřování) (→ 337) – [Touch Screen] (Dotykový displej) (→ 71) – [Touch Pad AF] (Automatické zaostřování pomocí dotykové plochy) (→ 122) – [Auto Review (Photo)] (Automatická kontrola záběru (Snímku)) (→ 345) – [Live View Boost] (Posílení živého náhledu) (→ 349) – [Night Mode] (Noční režim) (→ 350) – [Sheer Overlay] (Překrytí odchytky) (→ 354) – [Front/Rear/Control Dial Lock] (Zajištění předního/zadního/otočného ovladače) (→ 294) – [No Setting] (Bez nastavení) – [Restore to Default] (Obnovení původních nastavení)
--	---

* Počáteční nastavení přepínače funkcí

- Pokud chcete vrátit přepínač funkcí na počáteční nastavení, zvolte možnost [Restore to Default] (Obnovení původních nastavení).
- Možnost [Front/Rear/Control Dial Lock] (Zajištění předního/zadního/otočného ovladače) je funkce, kterou lze nastavit pomocí přepínače funkcí. Deaktivuje provoz  /  / .

Použití přepínače funkcí

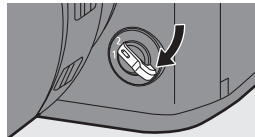

Otočením přepínače do polohy [MODE2] (Režim 2) aktivuje funkci přiřazenou k přepínači funkcí.

Přepínání přepínače funkcí.



- V závislosti na režimu snímání a nastavení fotoaparátu, nemusí některé přiřazené funkce fungovat.





[Dial Operation Switch] (Přepínání funkce otočného ovladače)

Tato možnost dočasně změní funkce ovládané pomocí  (přední otočný ovladač) a  (zadní otočný ovladač).





Přiřazení funkcí k otočným ovladačům

Přiřadíte funkce ke každému  a .

1 Zvolte [Dial Operation Switch Setup] (Nastavení přepínání otočného ovladače).

-  →  →  → [Dial Set.] (Nastavení otočného ovladače) → [Dial Operation Switch Setup] (Nastavení přepínání otočného ovladače) → /[

2 Přiřadíte funkci.

- Tlačítka / zvolte funkci a potom stiskněte  nebo .

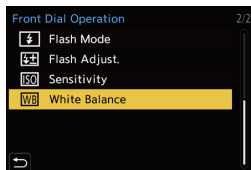
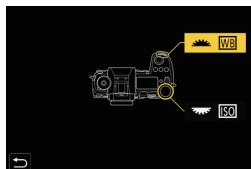

❖ Funkce, které lze přiřadit

- [Photo Style] (Styl fotografie) (→ 206)
- [Filter Effect] (Efekt filtru) (→ 211)
- [Aspect Ratio] (Poměr stran) (→ 89)
- [AF Mode] (Režim automatického zaostřování) (→ 105)
- [6K/4K PHOTO] (Snímek v rozlišení 6K/4K) (→ 137)

- [i.Dynamic Range] (Inteligentní ovládání dynamického rozsahu) (→ 314)
- [Flash Mode] (Režim blesku) (→ 227)
- [Flash Adjust.] (Nastavení blesku) (→ 231)
- [Sensitivity] (Citlivost ISO)*1 (→ 199)
- [White Balance] (Vyvážení bílé)*2 (→ 201)

*1 Počáteční nastavení 



*2 Počáteční nastavení 

Dočasná změna funkce otočného ovladače

Na dočasnou změnu funkce otočného ovladače použijte funkční tlačítko.

1 Nastavte [Dial Operation Switch] (Přepínání funkce otočného ovladače) na funkční tlačítko. (→ 285)

2 Přepněte funkci otočného ovladače.

- Stiskněte funkční tlačítko nastavené v kroku 1.
- Zobrazí se funkce přiřazené k  a .
- Pokud není provedena žádná činnost, za několik vteřin tento průvodce zmizí.

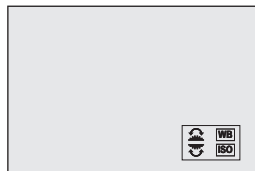

3 Změňte nastavení přiřazené funkce.

- Otáčejte  nebo  během zobrazení průvodce.

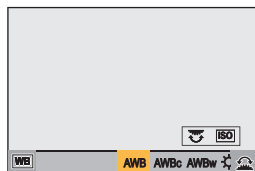

4 Potvrďte svoji volbu.

- Stiskněte spoušť do poloviny.

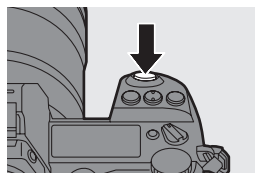



Přizpůsobení menu rychlých nastavení

Položky menu rychlých nastavení lze změnit v závislosti na režimu snímání. Kromě toho, můžete změnit položky pro zobrazení v menu rychlých nastavení a jejich pořadí podle vašich preferencí. Informace o způsobu používání menu rychlých nastavení najdete na straně 78.

Přiřazení do menu rychlých nastavení





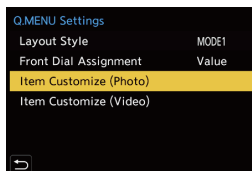

Změňte menu, která se mají zobrazit v menu rychlých nastavení. Mohou být nastaveny samostatně pro režim [M] (Videozáznam) a pro ostatní režimy snímání (Snímek).

1 Zvolte [Q.MENU Settings] (Nastavení menu nastavení).

-  →  →  → [Q.MENU Settings] (Nastavení menu nastavení)
 - [Item Customize (Photo)] (Přizpůsobit položku (Snímek))
 - [Item Customize (Video)] (Přizpůsobit položku (Videozáznam))









2 Zvolte pozici položky (1 až 12).

- Tlačítka     zvolte pozici a potom stiskněte  nebo .
- Volbu lze rovněž provést otáčením .
- Trasy na diagonále je možné zvolit také pomocí joysticku.







3 Najděte funkci, kterou chcete přiřadit.

- Otáčením  zvolte vedlejší záložku, ve které je kategorizována funkce, kterou chcete přiřadit (→ 300) a potom stiskněte  nebo .
- Volbu můžete také provést tlačítkem  kterým zvolíte vedlejší záložku, stisknutím  nebo otáčením  a následným stisknutím .
- Každým stisknutím tlačítka [Q] přepínáte mezi záložkou [1] a [2].



4 Přiřaďte položky menu.

- Tlačítka  zvolte položku a potom stiskněte  nebo .
- Volbu můžete také provést otáčením  nebo .
- Volbou položek pomocí [>] zvolíte položku znova.



❖ Položky menu, které lze přiřadit

Záložka [1]

 [Image Quality] (Kvalita snímku)

- [Exposure Comp.] (Kompenzace expozice) (→ 196)
- [Sensitivity] (Citlivost ISO) (→ 199)
- [White Balance] (Vyvážení bílé) (→ 201)
- [Photo Style] (Styl fotografie) (→ 206)
- [Metering Mode] (Režim měření expozice) (→ 185)
- [Aspect Ratio] (Poměr stran) (→ 89)
- [Picture Quality] (Kvalita snímku) (→ 92)
- [Picture Size] (Rozlišení) (→ 90)
- [HLG Photo] (Snímek ve formátu HLG) (→ 221)
- [Long Exposure NR] (Potlačení šumu při dlouhé expozici) (→ 313)
- [Min. Shutter Speed] (Min. expoziční čas) (→ 314)
- [i.Dynamic Range] (Inteligentní ovládání dynamického rozsahu) (→ 314)
- [Filter Effect] (Efekt filtru) (→ 211)
- [Exposure Mode] (Režim měření expozice) (→ 251)

 [Focus/Shutter] (Zaostření/Spoušť)

- [AF Mode] (Režim automatického zaostřování) (→ 105)
- [AF Custom Setting(Photo)] (Uživatelské nastavení automatického zaostřování (Snímek)) (→ 103)
- [AF Custom Setting(Video)] (Uživatelské nastavení automatického zaostřování (Videozáznam)) (→ 247)
- [Focus Peaking] (Zvýraznění zaostřených částí) (→ 317)
- [Focus Peaking Sensitivity] (Citlivost zvýraznění zaostřených částí) (→ 317)
- [1-Area AF Moving Speed] (Rychlost přesunu automatického zaostřování na 1 oblast) (→ 318)

 [Flash] (Blesk)

- [Flash Mode] (Režim blesku) (→ 227)

- [Flash Adjust.] (Nastavení blesku) (→ 231)
- [Wireless Flash Setup] (Nastavení bezdrátového blesku) (→ 233)

 [Others (Photo)] (Další (Snímek))

- [Drive Mode] (Režim způsobu snímání) (→ 132)
- [Bracketing] (Gradace) (→ 162)
- [Silent Mode] (Tichý režim) (→ 176)
- [Image Stabilizer] (Stabilizace obrazu) (→ 179)
- [Shutter Type] (Typ spouště) (→ 177)
- [Ex. Tele Conv.] (Extra telekonverze) (→ 129)
- [Flicker Decrease (Photo)] (Potlačení blikání (Snímek)) (→ 322)
- [Post-Focus] (Následné ostření) (→ 168)

 [Image Format] (Formát obrazu)

- [Motion Pic. Rec Format] (Formát snímání videozáznamu) (→ 240)
- [Motion Pic. Rec Quality] (Kvalita snímání videozáznamu) (→ 241)





 [Audio] (Zvuk)

- [Sound Rec Level Disp.] (Zobrazení úrovně záznamu zvuku) (→ 250)
- [Sound Rec Level Adj.] (Nastavení úrovně záznamu zvuku) (→ 250)
- [Mic. Directivity Adjust] (Nastavení směrovosti mikrofonu) (→ 261)

 [Others (Video)] (Další (Videozáznam))



- [Image Stabilizer] (Stabilizace obrazu) (→ 181)
- [E-Stabilization (Video)] (Elektronická stabilizace obrazu (Videozáznam)) (→ 181)
- [Boost I.S. (Video)] (Posílení stabilizace obrazu (Videozáznam)) (→ 181)



Záložka [2]

<p> [Monitor / Display] (Displej)</p> <ul style="list-style-type: none"> - [Constant Preview] (Trvalý kontrolní náhled) (→ 346) - [Level Gauge] (Snímač náklonu) (→ 346) - [Histogram] (Histogram) (→ 347) - [Photo Grid Line] (Vodicí čáry) (→ 348) - [Live View Boost] (Posílení živého náhledu) (→ 349) - [Monochrome Live View] (Černobílý živý náhled) (→ 349) - [Night Mode] (Noční režim) (→ 350) - [LVF/Monitor Disp. Set] (Styl zobrazení v hledáčku /na displeji) (→ 350) - [Photo/Video Preview] (Kontrolní náhled snímku /videozáznamu) (→ 351) - [Zebra Pattern] (Zebrování) (→ 353) - [HLG View Assist (Monitor)] (Průvodce zobrazením ve formátu HLG (Displej)) (→ 354) - [HLG View Assist (HDMI)] (Průvodce zobrazením ve formátu HLG (HDMI)) (→ 354) 	<ul style="list-style-type: none"> - [Sheer Overlay] (Překrytí odchylky) (→ 354) - [I.S. Status Scope] (Rozsah stabilizace obrazu) (→ 355) <p> [Lens / Others] (Objektiv/Další)</p> <ul style="list-style-type: none"> - [Focus Ring Control] (Ovládání prstence zaostřování) (→ 355) <p> [Card/File] (Paměťová karta/Soubor)</p> <ul style="list-style-type: none"> - [Card Slot Change] (Změna prostoru pro kartu) (→ 267) <p> [IN/OUT] (Vstup/výstup)</p> <ul style="list-style-type: none"> - [Wi-Fi] (→ 377) <p> [Others] (Další)</p> <ul style="list-style-type: none"> - [No Setting] (Bez nastavení)
---	--

❖ Podrobné nastavení menu rychlých nastavení

Změňte vzhled menu rychlých nastavení a funkci  během zobrazení menu.

 ⇒  ⇒  ⇒ Zvolte [Q.MENU Settings] (Nastavení menu rychlých nastavení)

<p>[Layout Style] (Styl rozmístění)</p>	<p>Změna vzhledu menu rychlých nastavení. [MODE1] (Režim 1): Současné zobrazení živého náhledu a menu. [MODE2] (Režim 2): Zobrazení menu na celém displeji.</p>
<p>[Front Dial Assignment] (Přiřazení předního otočného ovladače)</p>	<p>Změna funkce  v menu rychlých nastavení. [Item] (Položka): Volba položek menu. [Value] (Hodnota): Volba hodnot nastavení.</p>
<p>[Item Customize (Photo)] (Přizpůsobení položky (Snímek))</p>	<p>Přizpůsobení menu rychlých nastavení na zobrazení, když je otočný ovladač režimu nastaven na iA/P/A/S/M.</p>
<p>[Item Customize (Video)] (Přizpůsobení položky (Videozáznam))</p>	<p>Přizpůsobení menu rychlých nastavení na zobrazení, když je otočný ovladač režimu nastaven na .</p>

Režim uživatelských nastavení

C1 C2 C3



Režimy snímání a nastavení menu, které odpovídají vašim volbám, je možné přiřadit k režimu uživatelských nastavení. Přiřazená nastavení můžete použít přepínáním otočného ovladače režimu do režimu [C1] až [C3].

Přiřazení v režimu uživatelských nastavení

Můžete přiřadit právě nastavené informace o fotoaparátu.

V době zakoupení, jsou počáteční nastavení režimu menu [P] přiřazeny ke všem režimům uživatelských nastavení.

1 Nastavte režim snímání a nastavení menu do stavu, který chcete uložit.

2 Zvolte [Save to Custom Mode] (Uložit do režimu uživatelských nastavení).

- → → → [Save to Custom Mode] (Uložit do režimu uživatelských nastavení)

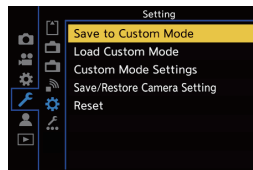

3 Přiřaďte.

- Zvolte číslo na uložení a potom stiskněte nebo .
- Stisknutím tlačítka [DISP.] (Zobrazit) změníte název režimu uživatelských nastavení.

Informace o způsobu zadávání znaků najdete na straně 376.

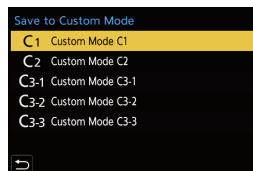

- V závislosti na režimu snímání a nastavení fotoaparátu, nemusí některé přiřazené funkce pracovat.





- Seznam nastavení, která lze přiřadit v režimu uživatelských nastavení (→ 493)

❖ Podrobná nastavení režimu uživatelských nastavení

Nastavte jednoduše použitelný režim uživatelských nastavení.

Můžete vytvořit dodatečné nastavení režimu uživatelských nastavení a to, jak dlouho uchovávat dočasně změněná nastavení.

 ⇒  ⇒  ⇒ Zvolte [Custom Mode Settings] (Nastavení režimu uživatelských nastavení)

[Limit No. of Custom Mode] (Omezit počet režimů uživatelských nastavení)	NNastavení počtu režimů uživatelských nastavení, které lze přiřadit k [C3]. Přiřadit lze maximálně 10 sad; 3 sady jsou k dispozici jako počáteční nastavení.
[Edit Title] (Upravit název)	Změna zvoleného názvu režimu uživatelských nastavení. Zadat lze maximálně 22 znaků. Dvoubajtový znak se považuje za dva znaky. • Informace o způsobu zadávání znaků najdete na straně 376.
[How to Reload Custom Mode] (Způsob načítání režimu uživatelských nastavení)	Nastavení času, po jehož uplynutí se obnoví nastavení, která byla změněna dočasně, kdy byl režim uživatelských nastavení použit k přiřazení jejich nastavení. [Change Recording Mode] (Změna režimu snímání)/ [Return from Sleep Mode] (Přepnutí v režimu spánku)/ [Turn the Power ON] (Zapnutí napájení)
[Select Loading Details] (Zvolit podrobnosti o vyvolání)	Nastavení typů nastavení, která lze vyvolat pomocí [Load Custom Mode] (Vyvolání režimu uživatelských nastavení). [F / SS / ISO Sensitivity] (Hodnota clony/Expoziční čas/Citlivost ISO): Umožňuje vyvolání nastavení hodnoty clony, expozičního času a nastavení ISO. [White Balance] (Vyvážení bílé): Umožňuje vyvolání nastavení vyvážení bílé.



Použití režimu uživatelských nastavení

Nastavte otočný ovladač režimu na [C1] až [C3].

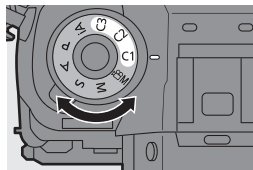
- V případě volby [C3] bude vyvolán naposledy použitý režim uživatelských nastavení.



❖ Volba režimu uživatelských nastavení [C3]

- 1 Nastavte otočný ovladač režimu na [C3].
- 2 Stiskněte 
 - Zobrazí se menu volby režimu uživatelských nastavení.
- 3 Tlačítka ▲▼ zvolte režim uživatelských nastavení a potom stiskněte  nebo .
 - V okně snímání se zobrazí ikona zvoleného režimu uživatelských nastavení.



❖ Změna přiřazených podrobností

Přiřazená nastavení se nezmění ani tehdy, pokud dočasně změníte nastavení fotoaparátu pomocí otočného ovladače režimu nastaveného na [C1] až [C3]. Pokud chcete změnit přiřazené podrobnosti, přepište je pomocí možnosti [Save to Custom Mode] (Uložit v režimu uživatelských nastavení) v menu nastavení [Setup] ([Setting]).

Vyvolání nastavení

Vyvolejte nastavení přiřazení v režimu uživatelských nastavení pro zvolený režim snímání a přepište jimi aktuální nastavení.

1 Nastavte otočný ovladač režimu na použití.

2 Zvolte [Load Custom Mode] (Načíst režim uživatelských nastavení).

-  →  →  → [Load Custom Mode] (Načíst režim uživatelských nastavení)

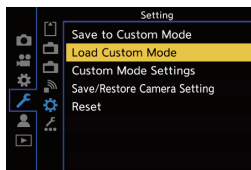

3 Zvolte režim uživatelských nastavení, který chcete vyvolat.

- Zvolte režim uživatelských nastavení a potom stiskněte  nebo .

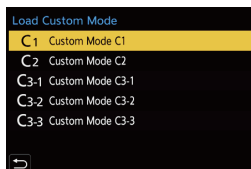

- Vyvolání režimů uživatelských nastavení nelze mezi režimy vytvořenými z režimů [P]/[A]/[S]/[M] a režimů vytvořených z režimu .

Moje menu

Často používané menu můžete přiřadit do „Moje menu“.

Přiřadit lze maximálně 23 položek.

Přiřazené menu je možné vyvolat z [👤₁] až [👤₃].

Přiřazení do mého menu

Zvolte menu a přiřadte ho do „Moje menu“.

1 Zvolte [Add] (Přidat).

- [MENU/SET] → [👤] → [🔧] → [Add] (Přidat)

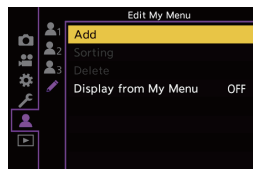

2 Přiřadte.

- Zvolte menu, které chcete přiřadit a potom stiskněte [MENU/SET] nebo [🔄].

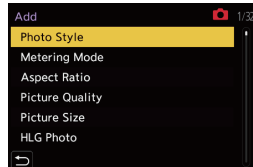

❖ Vyvolání mého menu

Vyvolejte menu přiřazené v „Moje menu“.

- [MENU/SET] → [👤] → [👤₁]/[👤₂]/[👤₃] → Přiřazené menu

Úprava mého menu

Můžete změnit přiřazení zobrazení v mém menu a vymazat nežádoucí menu.



[Add] (Přidat)	Volba a přiřazení menu, která mají být zobrazena v mém menu.
[Sorting] (Třídění)	Změna pořadí mého menu. Zvolte menu, které chcete změnit, pak nastavte cílové místo.
[Delete] (Vymazat)	Vymazání menu, která jsou přiřazena v mém menu. [Delete Item] (Vymazat položku): Volba menu a jeho následné vymazání. [Delete All] (Vymazat všechny): Vymazání všech menu přiřazených v mém menu.
[Display from My Menu] (Zobrazení v mém menu)	Při zobrazení menu se nejprve zobrazí moje menu. [ON] (Zap.): Zobrazení mého menu. [OFF] (Vyp.): Zobrazení naposledy použitého menu.

[Save/Restore Camera Setting] (Uložit/ Obnovit nastavení fotoaparátu)

Uložení informací nastavení fotoaparátu na paměťovou kartu.

Uložené informace nastavení lze načíst do fotoaparátu, což umožňuje mít stejné nastavení na více fotoaparátech.

 →  →  → Zvolte [Save/Restore Camera Setting] (Obnovit nastavení fotoaparátu)

Nastavení: [Card Slot 1(XQD)] (Prostor pro kartu 1(XQD))/[Card Slot 2(SD)]
(Prostor pro kartu 2(SD))

[Save] (Uložit)	Uložení informací nastavení fotoaparátu na paměťovou kartu.	
	<ul style="list-style-type: none"> • V případě uložení nových dat a následné volby [New File] (Nový soubor) a při přepsání existujícího souboru, zvolte daný existující soubor. • Pokud je zvolena možnost [New File] (Nový soubor), zobrazí se okno pro volbu názvu souboru, který chcete. 	
	[OK]	Uložení pomocí názvu souboru na displeji.
	[Change the file name] (Změnit název souboru)	Změna názvu souboru a uložení souboru. <ul style="list-style-type: none"> • Dostupné znaky: abecední znaky (velká písmena), čísla, až 8 znaků • Informace o způsobu zadávání znaků najdete na straně 376.
[Load] (Načíst)	Načítání informací nastavení z paměťové karty do fotoaparátu.	
[Delete] (Vymazat)	Vymazání informací nastavení z paměťové karty.	



- Načíst lze pouze informace nastavení ze stejného modelu.
- Na jednu paměťovou kartu lze uložit až 10 případů informací nastavení.



- Seznam funkcí, pro které je možné uložit informace nastavení (→ 493)

14. Průvodce menu

Tato kapitola poskytuje seznam menu a počátečních nastavení.

Menu podrobně vysvětleny v ostatních kapitolách, jsou označeny čísla stran.

- Informace o způsobu používání menu najdete na straně 80.
- Informace o způsobu zadávání znaků najdete na straně 376.

Menu snímky [Photo] (→ 311)



Menu nastavení [Setup] (→ 356)



Menu videozáznamů [Video] (→ 325)



[My Menu] (Moje menu) (→ 307)

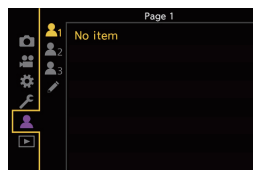













Menu uživatelských nastavení [Custom] (→ 332)



Menu prohlížení [Playback] (→ 368)



Menu snímku [Photo]

 [Image Quality] (Kvalita snímku) → 312	[Flash Synchro] (Synchronizace blesku) → 230
[Photo Style] (Styl fotografie)  → 206	[Manual Flash Adjust.] (Manuální nastavení blesku) → 227
[Metering Mode] (Režim měření expozice)  → 185	[Auto Exposure Comp.] (Automatická kompenzace expozice) → 232
[Aspect Ratio] (Poměr stran) → 89	[Red-Eye Removal] (Odstranění efektu červených očí) → 232
[Picture Quality] (Kvalita snímku) → 92	[Wireless] (Bezdrátový blesk) → 234
[Picture Size] (Rozlišení) → 90	[Wireless Channel] (Bezdrátový kanál) → 234
[HLG Photo] (Snímek ve formátu HLG) → 221	[Wireless FP] (Bezdrátové opakované odpalování blesku) → 236
[High Resolution Mode] (Režim vysokého rozlišení) → 217	[Communication Light] (Komunikační světlo) → 236
[Long Exposure NR] (Tlumení šumu při dlouhém expozičním čase) → 313	[Wireless Setup] (Bezdrátové nastavení) → 235
[ISO Sensitivity (photo)] (Citlivost ISO (snímek)) → 313	 [Others (Photo)] (Jiné (Snímek)) → 320
[Min. Shutter Speed] (Min. expoziční čas) → 314	[Bracketing] (Gradace) → 162
[i.Dynamic Range] (Inteligentní ovládání dynamického rozsahu)  → 314	[Silent Mode] (Tichý režim) → 176
[Vignetting Comp.] (Korekce stínění)  → 315	[Image Stabilizer] (Stabilizace obrazu)  → 181
[Diffraction Compensation] (Kompenzace ohybu světla)  → 315	[Burst Shot 1 Setting] (Nastavení sekvenčního snímání 1) → 133
[Filter Settings] (Nastavení filtru)  → 211	[Burst Shot 2 Setting] (Nastavení sekvenčního snímání 2) → 133
 [Focus] (Zaostření) → 316	[Shutter Type] (Typ závěrky) → 177
[AF Custom Setting(Photo)] (Uživatelské nastavení automatického zaostřování (snímek)) → 103	[Shutter Delay] (Zpoždění závěrky) → 321
[AF Assist Light] (Přisvětlení) → 316	[Ex. Tele Conv.] (Extra telekonverze) → 129
[Focus Peaking] (Zvýraznění zaostřených částí)  → 317	[Time Lapse/Animation] (Časosběrné snímání/Animace) → 155
[1-Area AF Moving Speed] (Rychlost přesunu automatického zaostřování na 1 oblast)  → 318	[Self Timer] (Samospoušť) → 160
 [Flash] (Blesk) → 318	[Flicker Decrease (Photo)] (Potlačení blikání (Snímek)) → 322
[Flash Mode] (Režim blesku) → 227	[6K/4K PHOTO] (Snímek v rozlišení 6K/4K) → 137
[Firing Mode] (Režim odpalování blesku) → 226	[Post-Focus] (Následné ostření) → 168
[Flash Adjust.] (Nastavení blesku) → 231	[Multiple Exposure] (Vícenásobná expozice) → 323





Položky menu, které jsou společné pro menu snímku [Photo] a menu videozáznamu [Video]. Jejich nastavení jsou synchronizovány.

▶: Počáteční nastavení



 [Image Quality] (Kvalita snímku)

	[Photo Style] (Styl fotografie)	▶[Standard] (Štandardní)/[Vivid] (Živé barvy)/[Natural] (Přirozený)/[Flat] (Nevýrazný)/[Landscape] (Scenérie)/[Portrait] (Portrét)/[Monochrome] (Černobílý)/ [L. Monochrome] (Výrazný černobílý)/[L. Monochrome D] (Výrazný černobílý D)/[Cinelike D] (Filmový záběr D)/[Cinelike V] (Filmový záběr V)/[Like709]/ [Standard(HLG)] (Standardní(HLG))/[Monochrome(HLG)] (Černobílý(HLG))/[MY PHOTO STYLE 1] (Vlastní styl fotografie 1) až [MY PHOTO STYLE 10] (Vlastní styl fotografie 10)	→ 206
Můžete zvolit dokončovací nastavení snímků, aby vyhovovala vašim snímaným objektům a stylům vyjádření.			
	[Metering Mode] (Režim měření expozice)	▶[☉]/[☁]/[☀]/[☀*]	→ 185
Tato funkce umožňuje změnit způsob měření, které se používá k měření jasu.			
[Aspect Ratio] (Poměr stran)	▶[4:3]/▶[3:2]/[16:9]/[1:1]/[65:24]/[2:1]	→ 89	
V této položce můžete nastavit poměr stran snímku.			
[Picture Quality] (Kvalita snímku)	▶[FINE]/[STD.]/[RAW+FINE]/[RAW+STD.]/[RAW]	→ 92	
Nastavení míry komprese, která se použije při ukládání snímků.			
[Picture Size] (Rozlišení)	▶[L]/[M]/[S]	→ 90	
V této položce můžete nastavit počet obrazových bodů na snímku.			
[HLG Photo] (Snímek ve formátu HLG)	▶[8K-Res.] (Rozlišení 8K)/[4K-Res.] (Rozlišení 4K)/▶[OFF] (Vyp.)	→ 221	
Záznam snímku ve formátu HLG se širokým dynamickým rozsahem.			
[High Resolution Mode] (Režim vysokého rozlišení)	[Start] (Spustit)	→ 217	
[Simul Record Normal Shot] (Současný záznam normálních snímků)		▶[ON] (Zap.)/[OFF] (Vyp.)	
[Shutter Delay] (Zpoždění spouště)		▶[30 SEC] až [1/8 SEC] (▶[2 SEC])/[OFF] (Vyp.)	
[Motion Blur Processing] (Zpracování rozmazání při pohybu)		▶[MODE1] (Režim 1)/[MODE2] (Režim 2)	
Tato funkce slučuje snímky s vysokým rozlišením z více zaznamenaných snímků.			



 [Image Quality] (Kvalita snímku)



<p>[Long Exposure NR] (Tlumení šumu při dlouhém expozičním čase)</p>	<p>▶[ON] (Zap.)/[OFF] (Vyp.)</p> <p>iA P A S M </p> <p>Fotoaparát může automaticky tlumit šum při dlouhém expozičním čase, za účelem záznamu ostrých snímků.</p> <ul style="list-style-type: none"> • V průběhu tlumení šumu nemůže být zaznamenán další snímek. • Pokud používáte následující funkce, funkce [Long Exposure NR] (Tlumení šumu při dlouhém expozičním čase) není k dispozici: <ul style="list-style-type: none"> – Při snímání videozáznamu/snímání pomocí funkce [6K/4K PHOTO] (Snímek v rozlišení 6K/4K)/[Post-Focus] (Následné ostření) – Při použití funkce [ELEC.] (Elektronická) (Kromě [ELEC.+NR])/[Silent Mode] (Tichý režim)/[High Resolution Mode] (Režim vysokého rozlišení) • Položky tohoto menu je možné zaregistrovat pod funkční tlačítka. (→ 285) 		-
<p>[ISO Sensitivity (photo)] (Citlivost ISO (Snímek))</p>	<p>[ISO Auto Lower Limit Setting] (Automatické nastavení spodního limitu citlivosti ISO)</p>	<p>▶[100] až [12800]</p>	-
	<p>[ISO Auto Upper Limit Setting] (Automatické nastavení horního limitu citlivosti ISO)</p>	<p>▶[AUTO]/[200] to [25600]</p>	-
	<p>iA P A S M </p> <p>Nastavení spodního a horního limitu pro citlivost ISO, když je citlivost ISO nastavena na [AUTO] (Automaticky).</p>		

 [Image Quality] (Kvalita snímku)



<p>[Min. Shutter Speed] (Min. expoziční čas)</p>	<p>►[AUTO] (Automaticky)/[1/16000] až [1/1]</p> <p>iA P A S M </p> <p>Zde můžete nastavit expoziční čas, když je citlivost ISO nastavena na [AUTO] (Automaticky).</p> <ul style="list-style-type: none"> • Expoziční čas může být kratší než nastavená hodnota v situacích, kdy není možné dosáhnout správnou expozici. • Položky tohoto menu lze zaregistrovat pod funkční tlačítka. (→ 285) 	<p>–</p>
<p> [i.Dynamic Range] (Inteligentní ovládání dynamického rozsahu)</p>	<p>[AUTO] (Automatické)/[HIGH] (Vysoké)/[STANDARD] (Standardní)/[LOW] (Nizké)►[OFF] (Vyp.)</p> <p>iA P A S M </p> <p>Při výrazném kontrastu mezi objektem a pozadím fotoaparát automaticky přizpůsobí kontrast a expozici tak, aby se na snímku dosáhly přirozené barvy.</p> <ul style="list-style-type: none"> • V závislosti na podmínkách při snímání se tato funkce může automaticky deaktivovat. • Pokud používáte následující funkce, funkce [i.Dynamic Range] (Inteligentní ovládání dynamického rozsahu) není k dispozici: <ul style="list-style-type: none"> – [Like709]/[Standard(HLG)]/[Monochrome(HLG)]/[Like2100(HLG)] ([Photo Style] (Styl fotografie)) – [Filter Settings] (Nastavení filtru) • Položky tohoto menu lze zaregistrovat pod funkční tlačítka. (→ 285) 	<p>–</p>





 [Image Quality] (Kvalita snímku)



 [Vignetting Comp.] (Korekce stínění)	<p>▶[ON] (Zap.)/[OFF] (Vyp.)</p> <p>iA P A S M</p> <p>Pokud okraj obrazu ztmavne v důsledku charakteristik objektivu, můžete zaznamenávat snímky s opraveným jasnem okraje obrazu.</p> <ul style="list-style-type: none"> • Kompenzačního efektu nemusí být dosaženo správně v závislosti na podmínkách při snímání. • Šum na okraji obrazu může vzniknout při vyšším nastavení citlivosti ISO. • Pokud používáte následující funkce, funkce [Vignetting Comp.] (Korekce stínění) není k dispozici: <ul style="list-style-type: none"> – [Ex. Tele Conv.] (Extra telekonverze) – [High Speed Video] (Vysokorychlostní videozáznam) – [APS-C]/[PIXEL/PIXEL] ([Image Area of Video] (Obrazová plocha videozáznamu)) 	-				
 [Diffraction Compensation] (Kompenzace ohybu světla)	<p>[AUTO] (Automaticky)/▶[OFF] (Vyp.)</p> <p>iA P A S M</p> <p>Fotoaparát zvýší rozlišení korekcí rozmazání způsobeného ohybem světla v případě, když je uzavřena clona.</p> <ul style="list-style-type: none"> • V závislosti na podmínkách při snímání, nemusí být možné dosáhnout efektu kompenzace. • Při vyšším nastavení citlivosti ISO může vzniknout šum. 	-				
 [Filter Settings] (Nastavení filtru)	<table border="1"> <tbody> <tr> <td data-bbox="350 775 591 831">[Filter Effect] (Efekt filtru)</td> <td data-bbox="591 775 841 831">[ON] (Zap.)/▶[OFF] (Vyp.)/[SET] (Nastavit)</td> </tr> <tr> <td data-bbox="350 831 591 901">[Simultaneous Record w/o Filter] (Současné snímání s/ bez filtru)</td> <td data-bbox="591 831 841 901">[ON] (Zap.)/▶[OFF] (Vyp.)</td> </tr> </tbody> </table> <p>Tento režim slouží ke snímání s dodatečnými obrazovými efekty (filtry).</p>	[Filter Effect] (Efekt filtru)	[ON] (Zap.)/▶[OFF] (Vyp.)/[SET] (Nastavit)	[Simultaneous Record w/o Filter] (Současné snímání s/ bez filtru)	[ON] (Zap.)/▶[OFF] (Vyp.)	→ 211
[Filter Effect] (Efekt filtru)	[ON] (Zap.)/▶[OFF] (Vyp.)/[SET] (Nastavit)					
[Simultaneous Record w/o Filter] (Současné snímání s/ bez filtru)	[ON] (Zap.)/▶[OFF] (Vyp.)					





 **[Focus] (Zaostření)**

[AF Custom Setting(Photo)] (Uživatelské nastavení automatického zaostřování (Snímek))	<p>▶[Set 1] (Nastavení 1)/[Set 2] (Nastavení 2)/[Set 3] (Nastavení 3)/[Set 4] (Nastavení 4)</p> <p>Zvolte funkce automatického zaostřování při snímání pomocí [AFC], které jsou vhodné pro snímání objekt a scény.</p>	<p>→ 103</p>
[AF Assist Light] (Přisvětlení)	<p>▶[ON] (Zap.)/[OFF] (Vyp.)</p> <p>iA P A S M </p> <p>Přisvětlení osvětlí objekt při stisknutí spouště do poloviny, čímž umožňuje zaostřit na snímání objekt i při slabém osvětlení, které ztěžuje zaostření.</p> <ul style="list-style-type: none"> • Účinný dosah přisvětlení se liší v závislosti na použitém objektivu. <ul style="list-style-type: none"> – Když je nasazen výměnný objektiv (S-R24105) a v poloze širokoúhlého záběru: Přibližně 1,0 m až 3,0 m • Sejměte sluneční clonu. • Přisvětlení bude mírně blokováno tehdy, pokud použijete výměnný objektiv (S-R24105), ale nebude to mít vliv na výkon. • Když použijete objektiv s velkým průměrem, přisvětlení bude výrazně zastíněno a může být problematictější zaostřit. • Pokud používáte [Silent Mode] (Tichý režim), možnost [AF Assist Light] (Světlo) je pevně nastavena na [OFF] (Vyp.). 	<p>–</p>





 **[Focus] (Zaostření)**

	▶[ON] (Zap.)/[OFF] (Vyp.)	
	[SET] (Nastavit)	[Focus Peaking Sensitivity] (Citlivost zvýraznění zaostřených částí)
		[Display Color] (Barva zobrazení)
		[Display While AFS] (Obrazovka jednorázového automatického zaostření)
 [Focus Peaking] (Zvýraznění zaostřených částí)		
	<p>Zaostřené části (části na displeji s jasnými siluetami) se zvýrazní při manuální úpravě zaostřování.</p> <ul style="list-style-type: none"> • Pokud je položka [Focus Peaking Sensitivity] (Citlivost zvýraznění zaostřených částí) nastavena záporným směrem, části, které mají být zvýrazněny budou zmenšeny, což umožňuje dosáhnout přesnějšího zaostření. • Pomocí položky [Display Color] (Barva zobrazení), můžete nastavit barvu zobrazení zaostřené části. • Pokud je položka [Display While AFS] (Zobrazení během jednorázového automatického zaostření) nastavena na [ON] (Zap.), pokud je spoušť stisknuta do poloviny v režimu zaostření [AFS], můžete zobrazit zvýraznění zaostřených částí. • Můžete zobrazit záložku dotykového ovládání (→ 340) a potom se dotknout  v  na přepnutí [ON] (Zap.)/[OFF] (Vyp.). • Když je použit efekt [Rough Monochrome] (Drsný černobílý záběr) v [Filter Settings] (Nastavení filtru), funkce [Focus Peaking] (Zvýraznění zaostřených částí) není k dispozici. • Pokud je použita funkce [Live View Boost] (Posílení živého náhledu), funkce [Focus Peaking] (Zvýraznění zaostřených částí) není k dispozici. • Položky tohoto menu lze zaregistrovat pod funkční tlačítka. (→ 285) 	



 **[Focus] (Zaostření)**

 [1-Area AF Moving Speed] (Rychlost přesunu automatického zaostřování na 1 oblast)	<p>▶[FAST] (Rychlý)/[NORMAL] (Normální)</p> <p>IA P A S M </p> <p>Nastavení rychlosti při přesunu jedné oblasti automatického zaostřování. Funguje, pokud je režim automatického zaostřování nastaven na ,  nebo .</p> <ul style="list-style-type: none"> • Položky tohoto menu lze zaregistrovat pod funkční tlačítka. (→ 285) 	-
---	---	---

 **[Flash] (Blesk)**

[Flash Mode] (Režim blesku)	<p>▶/[] /S/[S[⊙]] /⊙</p> <p>Nastavte režim blesku.</p>	→ 227
[Firing Mode] (Režim odpalování)	<p>▶[TTL]/[MANUAL] (Manuální)</p> <p>Můžete zvolit, zda se má výstup blesku nastavit automaticky nebo manuálně.</p>	→ 226
[Flash Adjust.] (Nastavení blesku)	<p>[-3 EV] až [+3 EV] (▶[±0 EV])</p> <p>Výkon blesku lze nastavit, když je [Firing Mode] (Režim odpalování) nastaven na [TTL].</p>	→ 231
[Flash Synchro] (Synchronizace blesku)	<p>▶[1ST]/[2ND]</p> <p>Nastavte režim blesku na synchronizaci s druhou lamelou.</p>	→ 230
[Manual Flash Adjust.] (Manuální nastavení výkonu blesku)	<p>▶[1/1] až [1/128]</p> <p>Výkon blesku lze nastavit, když je [Firing Mode] (Režim odpalování) nastaven na [MANUAL] (Manuální).</p>	→ 227
[Auto Exposure Comp.] (Automatická kompenzace expozice)	<p>[ON] (Zap.)/▶[OFF] (Vyp.)</p> <p>Automaticky nastavte výkon blesku ve spojení s hodnotou kompenzace expozice.</p>	→ 232

 [Flash] (Blesk)

[Red-Eye Removal] (Odstranění efektu červených očí)	[ON] (Zap.)▶[OFF] (Vyp.) Když je [Flash Mode] (Režim blesku) nastaven na  nebo  , automaticky rozezná efekt červených očí a opraví obrazová data.	→ 232	
[Wireless] (Bezdrátový blesk)	[ON] (Zap.)▶[OFF] (Vyp.) Umožňuje snímání s použitím bezdrátového blesku.	→ 234	
[Wireless Channel] (Bezdrátový kanál)	▶[1CH]/[2CH]/[3CH]/[4CH] Nastavte kanál, který bude použit při snímání pomocí bezdrátového blesku.	→ 234	
[Wireless FP] (Bezdrátový FP)	[ON] (Zap.)▶[OFF] (Vyp.) Používá vysokorychlostní opakování odpalování blesku pro externí blesk, při snímání s bezdrátovým bleskem.	→ 236	
[Communication Light] (Komunikační světlo)	▶[HIGH] (Vysoký)/[STANDARD] (Standardní)/[LOW] (Nízký) Nastavte výkon komunikačního světla.	→ 236	
[Wireless Setup] (Nastavení bezdrátového blesku)	[External Flash] (Externí blesk)	[Firing Mode] (Režim odpalování)/[Flash Adjust.] (Nastavení výkonu blesku)/[Manual Flash Adjust.] (Manuální nastavení výkonu blesku)	→ 235
	[A Group] (Skupina A)/[B Group] (Skupina B)/[C Group] (Skupina C)	[Firing Mode] (Režim odpalování)/[Flash Adjust.] (Nastavení výkonu blesku)/[Manual Flash Adjust.] (Manuální nastavení výkonu blesku)	
	Podrobnosti nastavení při snímání s bezdrátovým bleskem.		



 [Others (Photo)] (Jiné (Snímek))

[Shutter Delay] (Zpoždění spouště)	<p>[8SEC]/[4SEC]/[2SEC]/[1SEC]▶[OFF] (Vyp.)</p> <p>iA P A S M </p> <p>Aby se snížil vliv chvění ruky nebo vibrace spouště, spoušť se uvolní až po uplynutí nastaveného času.</p> <ul style="list-style-type: none"> • Pokud používáte následující funkce, funkce [Shutter Delay] (Zpoždění spouště) není k dispozici: <ul style="list-style-type: none"> – Při snímání videozáznamu/snímání pomocí [6K/4K PHOTO] (Snímek v rozlišení 6K/4K)/[Post-Focus] (Následné ostření) – [High Resolution Mode] (Režim vysokého rozlišení) 	–				
[Ex. Tele Conv.] Extra telekonverze)	<p>[ZOOM]/[TELE CONV.] (Telekonverze)▶[OFF] (Vyp.)</p> <p>Můžete zaznamenávat snímky, které jsou ještě více zvětšené, než je to možné pomocí optického zoomu, bez snížení kvality obrazu.</p>	→ 129				
[Time Lapse/ Animation] (Časoběrné snímání/ Animace)	<table border="1" data-bbox="344 599 593 746"> <tr> <td data-bbox="344 599 593 746">[Mode] (Režim)</td> <td data-bbox="598 599 841 648">[Time Lapse Shot] (Časoběrné snímání)</td> </tr> <tr> <td data-bbox="344 655 593 858" rowspan="2"> <p>Časoběrné snímání automaticky spustí/zastaví snímání v nastaveném intervalu.</p> <p>Animace pomocí postupného přemísťování snímaného objektu umožňuje zaznamenávat snímky se současným pohybem objektu krok za krokem.</p> </td> <td data-bbox="598 655 841 704">[Stop Motion Animation] (Animace pomocí postupného přemísťování snímaného objektu)</td> </tr> </table>	[Mode] (Režim)	[Time Lapse Shot] (Časoběrné snímání)	<p>Časoběrné snímání automaticky spustí/zastaví snímání v nastaveném intervalu.</p> <p>Animace pomocí postupného přemísťování snímaného objektu umožňuje zaznamenávat snímky se současným pohybem objektu krok za krokem.</p>	[Stop Motion Animation] (Animace pomocí postupného přemísťování snímaného objektu)	→ 152 → 155
[Mode] (Režim)	[Time Lapse Shot] (Časoběrné snímání)					
<p>Časoběrné snímání automaticky spustí/zastaví snímání v nastaveném intervalu.</p> <p>Animace pomocí postupného přemísťování snímaného objektu umožňuje zaznamenávat snímky se současným pohybem objektu krok za krokem.</p>	[Stop Motion Animation] (Animace pomocí postupného přemísťování snímaného objektu)					
	[Self Timer] (Samospoušť)	<p>▶[10]▶[10]▶[2]</p> <p>Nastavení délky trvání samospouště.</p>	→ 160			

 [Others (Photo)] (Jiné (Snímek))

[Flicker Decrease (Photo)] (Potlačení blikání (Videozáznam))	<p>[ON] (Zap.)▶[OFF] (Vyp.)</p> <p>iA P A S M </p> <p>Rozeznává blikání, například při zářivkovém osvětlení a zaznamenává s použitím načasování, které to minimalizuje.</p> <ul style="list-style-type: none"> • Efektu odstranění blikání nemusí být dosaženo v závislosti na podmínkách při snímání. • Když je funkce potlačení blikání v provozu, ikona [FLICKER] se zobrazí žlutou barvou v okně snímání. • Při používání následujících funkcí, není funkce [Flicker Decrease (Photo)] (Potlačení blikání (Videozáznam)) k dispozici: <ul style="list-style-type: none"> – Při snímání videozáznamu/snímání pomocí [6K/4K PHOTO] (Snímek v rozlišení 6K/4K)/[Post-Focus] (Následné ostření) • Při používání následujících funkcí, není funkce [Flicker Decrease (Photo)] (Potlačení blikání (Snímek)) k dispozici: <ul style="list-style-type: none"> – [ELEC.] (Elektronická závěrka)/[Silent Mode] (Tichý režim) • Položky tohoto menu je možné zaregistrovat pod funkční tlačítka. (→ 285) 		
[6K/4K PHOTO] (Snímek v rozlišení 6K/4K)	<p>[Picture Size / Burst Speed] (Rozlišení/Rychlost sekvenčního snímání)</p>	<p>▶[6K 18M]/[4K H 8M]/[4K 8M]</p>	<p>→ 137</p>
<p>[Rec Method] (Způsob snímání)</p>	<p>▶[6K/4K Burst] (Sekvenční snímání v rozlišení 6K/4K)/[6K/4K Burst(S/S)] (Spuštění/zastavení sekvenčního snímání v rozlišení 6K/4K)/[6K/4K Pre-Burst] (Sekvenční snímání v rozlišení 6K/4K s předstihem)</p>		
<p>[Pre-Burst Recording] (Sekvenční snímání s předstihem)</p>	<p>[ON] (Zap.)▶[OFF] (Vyp.)</p>		
<p>Nastavte záznam snímků v rozlišení 6K/4K. Můžete uložit snímky vytažené ze souboru sekvenčního snímání zaznamenaného pomocí vysokorychlostního sekvenčního snímání.</p>			

 [Others (Photo)] (Jiné (Snímek))

[Post-Focus] (Následné ostření)	<p>[6K 18M]/[4K 8M]/▶[OFF] (Vyp.)</p> <p>Fotoaparát dokáže provést sekvenční snímání ve stejné kvalitě, jako při záznamu snímků v rozlišení 6K/4K, se současným automatickým posunem zaostření na různé oblasti. Můžete zvolit pozici zaostření pro snímek, na uložení po snímání.</p>	<p>→ 168</p>				
[Multiple Exposure] (Vícenásobná expozice)	<p>[Start] (Spustit)</p> <table border="1" data-bbox="344 417 640 463"> <tr> <td>[Auto Gain] (Automatické řízení zisku)</td> <td>▶[ON] (Zap.)/[OFF] (Vyp.)</td> </tr> </table> <table border="1" data-bbox="344 466 640 512"> <tr> <td>[Overlay] (Překrytí)</td> <td>[ON] (Zap.)/▶[OFF] (Vyp.)</td> </tr> </table> <p>iA P A S M </p> <p>Můžete použít efekt, který je ekvivalentem čtyř expozic na jeden snímek.</p> <p>[Start] (Spustit): Spuštění expozice pro vícenásobnou expozici.</p> <p>[Auto Gain] (Automatické řízení zisku): Automatická úprava jasu v souladu s počtem snímků.</p> <p>[Overlay] (Překrytí): Umožňuje vícenásobnou expozici pro záznam snímků ve formátu RAW. Po volbě [Start] (Spustit), se zobrazí okno volby pro snímky na kartě.</p> <ul style="list-style-type: none"> • Po volbě [Start] (Spustit), spustí úplné stisknutí spouště vícenásobnou expozici. • Kontrolní náhled se zobrazí pro každé snímání a k dispozici jsou následující operace: <ul style="list-style-type: none"> – [Next] (Další) (Stejnou činnost můžete provést také stisknutím spouště do poloviny.) – [Retake] (Znovu nasnímat) – [Exit] (Ukončit): Zaznamenání prvního snímku a ukončení snímání vícenásobné expozice. <div data-bbox="646 851 832 977" style="text-align: right;">  </div>	[Auto Gain] (Automatické řízení zisku)	▶[ON] (Zap.)/[OFF] (Vyp.)	[Overlay] (Překrytí)	[ON] (Zap.)/▶[OFF] (Vyp.)	<p>–</p>
[Auto Gain] (Automatické řízení zisku)	▶[ON] (Zap.)/[OFF] (Vyp.)					
[Overlay] (Překrytí)	[ON] (Zap.)/▶[OFF] (Vyp.)					

 [Others (Photo)] (Jiné (Snímek))

**[Multiple Exposure]
(Vícenásobná expozice)
(Pokračování)**

- Záznam snímku automaticky zastaví snímání s vícenásobnou expozicí.
- Pokud chcete ukončit snímání s vícenásobnou expozicí před zahájením snímání, stiskněte tlačítko [Q] v okně snímání.
- Informacemi o snímání zobrazenými pro snímky zaznamenané s více expozicemi jsou informace o snímání pro poslední zaznamenaný snímek.
- Možnost [Overlay] (Překrytí) můžete použít pouze pro snímky ve formátu RAW snímané fotoaparátem.
- Pro snímky ve formátu RAW zaznamenané pomocí následujících funkcí, nelze nastavit [Overlay] (Překrytí):
 - [65:24]/[2:1] ([Aspect Ratio] (Poměr stran))
 - [HLG Photo] (Snímek ve formátu HLG)
- Pokud jsou použity následující funkce, není funkce [Multiple Exposure] (Vícenásobná expozice) k dispozici:
 - Při použití funkce [Time Lapse Shot] (Časosběrné snímání)
 - Při použití funkce [Stop Motion Animation] (Animace pomocí postupného přemísťování snímaného objektu)
 - Při snímání v režimu [High Resolution Mode] (Režim vysokého rozlišení)
 - Při použití funkce [Filter Settings] (Nastavení filtru)
 - Při použití funkce [Filter Settings] (Nastavení filtru)
- Pokud používáte objektiv APS-C, funkce [Multiple Exposure] (Vícenásobná expozice) není k dispozici.



Menu videozáznamů [Video]

[Image Quality] (Kvalita obrazu) → 326	[Audio] (Zvuk) → 329
[Exposure Mode] (Režim expozice) → 251	[Sound Rec Level Disp.] (Zobrazení úrovně záznamu zvuku) → 250
[Photo Style] (Styl fotografie) → 206	[Sound Rec Level Adj.] (Nastavení úrovně záznamu zvuku) → 250
[Metering Mode] (Režim měření expozice) → 185	[Sound Rec Level Limiter] (Omezení úrovně záznamu zvuku) → 250
[ISO Sensitivity (video)] (Citlivost ISO (Videozáznam)) → 326	[Wind Noise Canceller] (Zrušení šumu větru) → 330
[Flicker Decrease (Video)] (Potažení blikání (Videozáznam)) → 327	[Wind Cut] (Tlumení šumu větru) → 262
[i.Dynamic Range] (Inteligentní ovládání dynamického rozsahu) → 314	[Mic Socket] (Konektor mikrofonu) → 260
[Vignetting Comp.] (Korekce stínění) → 315	[Special Mic.] (Speciální mikrofon) → 261
[Diffraction Compensation] (Kompenzace ohybu světla) → 315	[XLR Mic Adaptor Setting] (Nastavení adaptéru mikrofonu XLR) → 263
[Filter Settings] (Nastavení filtru) → 211	[Sound Output] (Zvukový výstup) → 264
[Auto Exposure in P/A/S/M] (Automatická expozice v režimu P/A/S/M) → 328	[Monitor / Display] (Monitor/Displej) → 331
[CreativeVideo Combined Set.] (Kombinované nastavení v režimu kreativního videozáznamu) → 253	[HDMI Rec Output] (Snímání prostřednictvím HDMI výstupu) → 259
[Image Format] (Formát obrazu) → 328	[Others (Video)] (Jiné (Videozáznam)) → 331
[Rec Quality] (Kvalita záznamu) → 241	[Image Stabilizer] (Stabilizace obrazu) → 181
[High Speed Video] (Vysokorychlostní videozáznam) → 254	[Image Area of Video] (Oblast obrazu videozáznamu) → 245
[Rec. File Format] (Záznamový formát) → 241	
[Luminance Level] (Úroveň svítivosti) → 248	
[Focus] (Zaostření) → 329	
[AF Custom Setting(Video)] (Uživatelské nastavení automatického zaostřování (Videozáznam)) → 247	
[Continuous AF] (Nepřetržitě automatické zaostřování) → 246	
[Focus Peaking] (Zvýraznění zaostřených částí) → 317	
[1-Area AF Moving Speed] (Rychlost přesunu automatického zaostřování na 1 oblast) → 318	











Položky menu, které jsou společné pro menu snímku [Photo] a menu videozáznamu [Video]. Jejich nastavení jsou synchronizovány.

▶ Počáteční nastavení





 [Image Quality] (Kvalita obrazu)

MENU



































[Exposure Mode] (Režim expozice)	▶[P]/[A]/[S]/[M]		→ 251
Nastavení režimu expozice pro použití v režimu  .			
 [Photo Style] (Styl fotografie)	▶[Standard] (Standardní)/[Vivid] (Živé barvy)/[Natural] (Přirozený)/[Flat] (Nevýrazný)/[Landscape] (Scénérie)/[Portrait] (Portrét)/[Monochrome] (Černobílý)/[L.Monochrome] (Výrazný černobílý)/[L.Monochrome D] (Výrazný černobílý D)/[Cinelike D] (Filmový záběr D)/[Cinelike V] (Filmový záběr V)/[Like709]/[Standard(HLG)] (Standardní(HLG))/[Monochrome(HLG)] (Černobílý(HLG))/[MY PHOTO STYLE 1] (Vlastní styl fotografie 1) až [MY PHOTO STYLE 10] (Vlastní styl fotografie 10)		→ 206
Můžete zvolit dokončovací nastavení snímků, aby vyhovovaly vašim objektům a stylům vyjádření.			
 [Metering Mode] (Režim měření expozice)	▶[]/[]/[]/[]		→ 185
Tato funkce umožňuje změnit způsob měření, které se používá k měření jasu.			
[ISO Sensitivity (video)] (Citlivost ISO (Videozáznam))	[ISO Auto Lower Limit Setting] (Automatické nastavení spodního limitu citlivosti ISO)	▶[100] až [12800]	-
	[ISO Auto Upper Limit Setting] (Automatické nastavení horního limitu citlivosti ISO)	▶[AUTO] (Automaticky)/[200] až [25600]	
			
Nastavení spodního a horního limitu citlivosti ISO, když je citlivost ISO nastavena na [AUTO] (Automaticky).			

 [Image Quality] (Kvalita obrazu)



[Flicker Decrease (Photo)] (Potlačení blikání (Videozáznam))	[1/50]/[1/60]/[1/100]/[1/120]▶[OFF] (Vyp.)		-
	 Expoziční čas může být nastaven pevně na potlačení blikání nebo pruhů na videozáznamu. • Pokud je funkce [Auto Exposure in P/A/S/M] (Automatická expozice v režimu P/A/S/M) nastavena na [OFF] (Vyp.), funkce [Flicker Decrease (Video)] (Potlačení blikání (Videozáznam)) není k dispozici.		
 [i.Dynamic Range] (Inteligentní ovládání dynamického rozsahu)	[AUTO] (Automatické)/[HIGH] (Vysoké)/[STANDARD] (Standardní)/[LOW] (Nízké)▶[OFF] (Vyp.)		→ 314
 [Vignetting Comp.] (Korekce stínění)	▶[ON] (Zap.)/[OFF] (Vyp.)		→ 315
 [Diffraction Compensation] (Kompenzace ohybu světla)	[AUTO] (Automaticky)▶[OFF] (Vyp.)		→ 315
 [Filter Settings] (Nastavení filtru)	[Filter Effect] (Efekt filtru)	[ON] (Zap.)/▶[OFF] (Vyp.)/[SET] (Nastavit)	→ 211
	[Simultaneous Record w/o Filter] (Současné snímání s/ bez filtru)	[ON] (Zap.)/▶[OFF] (Vyp.)	
	Tento režim slouží ke snímání s dodatečnými obrazovými efekty (filtry).		



 [Image Quality] (Kvalita obrazu)

[Auto Exposure in P/A/S/M] (Automatická expozice v režimu P/A/S/M)	▶[ON] (Zap.)/[OFF] (Vyp.)  Volba způsobu nastavení hodnoty clony, expozičního času a citlivosti ISO pro snímání videozáznam. (→ 238) [ON] (Zap.): Snímání s hodnotami, které jsou automaticky nastaveny fotoaparátem. [OFF] (Vyp.): Snímání s manuálně nastavenými hodnotami.	–										
[CreativeVideo Combined Set.] (Kombinované nastavení v režimu kreativního videozáznamu)	<table border="1"> <tr> <td data-bbox="303 435 547 529">[F/SS/ISO/Exposure Comp.] (Clona/Expoziční čas/Citlivost ISO/Kompenzace expozice)</td> <td data-bbox="552 435 795 529">▶[]/[]</td> </tr> <tr> <td data-bbox="303 529 547 585">[White Balance] (Vyvážení bílé)</td> <td data-bbox="552 529 795 585">▶[]/[]</td> </tr> <tr> <td data-bbox="303 585 547 627">[Photo Style] (Styl fotografie)</td> <td data-bbox="552 585 795 627">▶[]/[]</td> </tr> <tr> <td data-bbox="303 627 547 676">[Metering Mode] (Režim měření expozice)</td> <td data-bbox="552 627 795 676">▶[]/[]</td> </tr> <tr> <td data-bbox="303 676 547 732">[AF Mode] (Režim automatického zaostřování)</td> <td data-bbox="552 676 795 732">▶[]/[]</td> </tr> </table> <p>Obsah nastavený v režimu  může být oddělen od obsahu při záznamu snímků.</p>	[F/SS/ISO/Exposure Comp.] (Clona/Expoziční čas/Citlivost ISO/Kompenzace expozice)	▶[]/[]	[White Balance] (Vyvážení bílé)	▶[]/[]	[Photo Style] (Styl fotografie)	▶[]/[]	[Metering Mode] (Režim měření expozice)	▶[]/[]	[AF Mode] (Režim automatického zaostřování)	▶[]/[]	→ 253
[F/SS/ISO/Exposure Comp.] (Clona/Expoziční čas/Citlivost ISO/Kompenzace expozice)	▶[]/[]											
[White Balance] (Vyvážení bílé)	▶[]/[]											
[Photo Style] (Styl fotografie)	▶[]/[]											
[Metering Mode] (Režim měření expozice)	▶[]/[]											
[AF Mode] (Režim automatického zaostřování)	▶[]/[]											

 [Image Format] (Formát obrazu)

[Rec Quality] (Kvalita záznamu)	Nastavení kvality snímání filmu.	→ 241
[High Speed Video] (Vysokorychlostní videozáznam)	[180/30p FHD]/[150/25p FHD]/[150/30p FHD]/[125/25p FHD]/[60/30p 4K]/[50/25p 4K]/[48/23.98p 4K]/▶[OFF] Můžete nasnímat zpomalený videozáznam ve formátu MP4 pomocí ultra-vysokorychlostního snímání.	→ 254
[Rec. File Format] (Záznamový formát)	[AVCHD]/▶[MP4] Nastavení formátu souboru snímání filmů.	→ 241
[Luminance Level] (Úroveň svítivosti)	[0-255]/▶[16-255] Můžete nastavit rozsah svítivosti v souladu s použitím videozáznamu.	→ 248

 **[Focus] (Zaostření)**

[AF Custom Setting(Video)] (Uživatelské nastavení automatického zaostřování (Videozáznam))	[ON] (Zap.)/[OFF] (Vyp.)		→ 247
	[SET] (Nastavit)	[AF Speed] (Rychlost automatického zaostřování)/ [AF Sensitivity] (Citlivost automatického zaostřování)	
	Můžete jemně nastavit způsob zaostřování pro snímání videozáznamu při použití [Continuous AF] (Nepřetržitě automatické zaostřování).		
[Continuous AF] (Nepřetržitě automatické zaostřování)	▶[ON] (Zap.)/[OFF] (Vyp.)		→ 246
 [Focus Peaking] (Zvýraznění zaostřených částí)	▶[ON] (Zap.)/[OFF] (Vyp.)		→ 317
	[SET] (Nastavit)	[Focus Peaking Sensitivity] (Citlivost zvýraznění zaostřených částí) [Display Color] (Barva zobrazení) [Display While AFS] (Zobrazení během jednorázového automatického zaostření)	
	V průběhu manuálního zaostřování, budou zaostřené části (části na displeji s jasnými obrysy) zvýrazněny barvou.		
 [1-Area AF Moving Speed] (Rychlost přesunu automatického zaostřování na 1 oblast)	▶[FAST] (Rychlý)/[NORMAL] (Normální)		→ 318
Nastavení rychlosti při přesunu jedné oblasti automatického zaostřování.			

 **[Audio] (Zvuk)**



[Sound Rec Level Disp.] (Zobrazení úrovně záznamu zvuku)	[ON] (Zap.)/[OFF] (Vyp.)		→ 250
	Úroveň záznamu zvuku je zobrazena v okně snímání.		
[Sound Rec Level Adj.] (Nastavení úrovně záznamu zvuku)	[-12dB] až [+6dB] (▶[0dB])		→ 250
	Manuálně nastavte úroveň záznamu zvuku.		
[Sound Rec Level Limiter] (Omezení úrovně záznamu zvuku)	▶[ON] (Zap.)/[OFF] (Vyp.)		→ 250
	Úroveň záznamu zvuku je automaticky nastavena na minimalizaci zkreslení zvuku (praskání).		

 **[Audio] (Zvuk)**

	[HIGH] (Vysoké) ▶ [STANDARD] (Standardní) / [OFF] (Vyp.)	
[Wind Noise Canceller] (Zrušení šumu větru)	 <p>Tato funkce snižuje šum větru přicházejícího do zabudovaného mikrofonu se současným zachováním kvality zvuku.</p> <ul style="list-style-type: none"> • [HIGH] (Vysoké) účinně snižuje šum větru minimalizováním hlubokého zvuku při rozeznání silného větru. • [STANDARD] (Standardní) vytažení a odstranění jen šumu větru, bez ovlivnění kvality zvuku. • Nemusíte zaznamenat úplný efekt v závislosti na podmínkách snímání. • Tato funkce funguje pouze při zabudovaném mikrofonu. Když je připojen externí mikrofon, zobrazí se [Wind Cut] (Tlumení šumu větru). (→ 262) 	—
[Wind Cut] (Tlumení šumu větru)	[HIGH] (Vysoké) / [STANDARD] (Standardní) / [LOW] (Nízké) ▶ [OFF] (Vyp.)	→ 262
[Mic Socket] (Konektor mikrofonu)	▶ [MIC] / [MIC] / [LINE]	→ 260
[Special Mic.] (Speciální mikrofon)	▶ [STEREO] / [LENS AUTO] (Automaticky podle objektivu) / [SHOTGUN] (Směrový mikrofon) / [S. SHOTGUN] (Užší směrový mikrofon) / [MANUAL] (Manuální)	→ 261
[XLR Mic Adaptor Setting] (Nastavení adaptéru mikrofonu XLR)	▶ [ON] (Zap.) / [OFF] (Vyp.)	→ 263
[Sound Output] (Zvukový výstup)	▶ [REALTIME] (V reálném čase) / [REC SOUND] (Zaznamenaný zvuk)	→ 264
	Nastavení způsobu výstupu zvuku, když jsou připojena sluchátka.	

 **[Monitor / Display] (Displej)**

[HDMI Rec Output] (Snímání prostřednictvím HDMI výstupu)	[Info Display] (Zobrazení informací)	▶[ON] (Zap.)/[OFF] (Vyp.)	→ 259
	Zvolte, co má nebo nemá být na výstupu do externího zařízení připojeného prostřednictvím HDMI zobrazení informací o fotoaparátu.		

 **[Others (Video)] (Jiné (Videozáznam))**



 [Image Stabilizer] (Stabilizace obrazu)	[Operation Mode] (Provozní režim)	▶[[👉]]/[👉AUTO]/[[👉]]/ [[👉]]/[OFF]	→ 179
	[Body(B.I.S.) / Lens(O.I.S.)] (Tělo fotoaparátu/Objektiv)	[BODY] / [LENS]	
	[When to Activate] (Kdy aktivovat)	[ALWAYS] (Vždy) ▶[HALF SHUTTER] (Při stisknutí spouště do poloviny)	
	[E-Stabilization (Video)] (Elektronická stabilizace (Videozáznam))	[ON] (Zap.)/▶[OFF] (Vyp.)	
	[Boost I.S. (Video)] (Posílení stabilizace obrazu (Videozáznam))	[ON] (Zap.)/▶[OFF] (Vyp.)	
	[Focal Length Set] (Nastavení ohniskové vzdálenosti)	[0.1 mm] až [1000.0 mm] ▶[35.0 mm]	
Konfigurace nastavení stabilizace obrazu.			
[Image Area of Video] (Oblast obrazu videozáznamu)	▶[FULL]/[APS-C]/[PIXEL/PIXEL]		→ 245
	Nastavte oblast obrazu během videozáznamu.		



Menu uživatelských nastavení [Custom]

[Image Quality] (Kvalita obrazu)	→ 334
[Photo Style Settings] (Nastavení stylu fotografie)	→ 334
[ISO Increments] (Přírůstky citlivosti ISO)	→ 334
[Extended ISO] (Zvýšená citlivost ISO)	→ 334
[Exposure Offset Adjust.] (Nastavení posunu expozice)	→ 335
[Color Space] (Barevný prostor)	→ 335
[Exposure Comp. Reset] (Obnovení původních nastavení kompenzace expozice)	→ 335
[AF] [Focus/Shutter] (Zaostření/Spoušť)	→ 336
[Focus/Shutter Priority] (Priorita zaostření/spouště)	→ 336
[Focus Switching for Vert / Hor] (Přepínání zaostření pro svislou/vodorovnou polohu)	→ 123
[AF/AE Lock Hold] (Přidržení aretace automatického zaostření/automatické expozice)	→ 336
[AF+MF] (Automatické zaostřování + manuální zaostřování)	→ 336
[MF Assist] (Podpora manuálního zaostřování)	→ 337
[MF Guide] (Průvodce manuálním zaostřováním)	→ 337
[Focus Ring Lock] (Zajištění prstence zaostřování)	→ 337
[Show/Hide AF Mode] (Zobrazit/Skrýt režim automatického zaostřování)	→ 338
[Pinpoint AF Setting] (Nastavení bodového zaostřování při automatickém zaostřování)	→ 338
[AF-Point Scope Setting] (Nastavení rozsahu bodů automatického zaostřování)	→ 339
[Shutter AF] (Automatické zaostřování při stisknutí spouště)	→ 339
[Half-Press Shutter] (Poloviční stisknutí spouště)	→ 339
[Quick AF] (Rychlé automatické zaostřování)	→ 339
[Eye Sensor AF] (Automatické zaostřování s aktivním snímačem přiblížení oka)	→ 339
[Looped Focus Frame] (Opakování rámečku zaostřování)	→ 340

[AFC Start Point (225-Area)] (Počáteční bod nepřetržitého automatického zaostřování (Zaostřování na 225 oblastí))	→ 111
[Operation] (Ovládání)	→ 340
[Q.MENU Settings] (Nastavení menu rychlých nastavení)	→ 298
[Touch Settings] (Dotyková nastavení)	→ 340
[Lock Lever Setting] (Nastavení přepínače zajištění)	→ 341
[Fn Button Set] (Nastavení funkčních tlačítek)	→ 285
[Fn Lever Setting] (Nastavení přepínače funkci)	→ 293
[WB/ISO/Expo. Button] (Tlačítko vyvážení bílé/Citlivosti ISO/Expozice)	→ 342
[ISO Displayed Setting] (Nastavení zobrazené citlivosti ISO)	→ 342
[Exposure Comp. Disp. Setting] (Nastavení zobrazené kompenzace expozice)	→ 342
[Dial Set.] (Nastavení otočného ovladače)	→ 343
[Joystick Setting] (Nastavení joysticku)	→ 344
[Illuminated Button] (Podsvícení tlačítka)	→ 344
[Video Rec. Button (Remote)] (Tlačítko videozáznamu (Dálkový ovladač))	→ 454

 [Monitor / Display] (Monitor/Displej)	→ 345
[Auto Review] (Automatická kontrola záběru)	→ 345
[Constant Preview] (Trvalý kontrolní náhled)	→ 346
[Level Gauge] (Snímač naklonění)	→ 346
[Histogram] (Histogram)	→ 347
[Photo Grid Line] (Vodící čáry snímku)	→ 348
[Framing Outline] (Obrys)	→ 348
[Center Marker] (Označení středu)	→ 348
[AF Area Display] (Zobrazení oblasti automatického zaostřování)	→ 348
[Live View Boost] (Zvýraznění živého náhledu)	→ 349
[Monochrome Live View] (Černobílý živý náhled)	→ 349
[Night Mode] (Noční režim)	→ 350
[LVF/Monitor Disp. Set] (Nastavení zobrazení v hledáčku/na displeji)	→ 350
[Expo.Meter] (Expozimetr)	→ 351
[Focal Length] (Ohnisková vzdálenost)	→ 351
[Photo/Video Preview] (Kontrolní náhled snímku/videozáznamu)	→ 351
[Photos/Videos Remaining] (Zobrazení zbývajících počtu snímků/ videozáznamů)	→ 352
[Show/Hide Monitor Layout] (Zobrazit/Skrýt rozmístění na displeji)	→ 352
[Blinking Highlights] (Zvýraznění přeexponovaných míst)	→ 352
[Zebra Pattern] (Zebrování)	→ 353
[HLG View Assist] (Průvodce zobrazením HLG)	→ 354
[Sheer Overlay] (Jemné překrytí)	→ 354
[I.S. Status Scope] (Rozsah stabilizace obrazu)	→ 355
 [Lens / Others] (Objektiv/Jiné)	→ 355
[Lens Focus Resume] (Obnovení pozice objektivu)	→ 355
[Focus Ring Control] (Ovládání prstence zaostřování)	→ 355

▶: Počáteční nastavení

 [Image Quality] (Kvalita obrazu)

	[Show/Hide Photo Style] (Zobrazit/Skrýt styl fotografie)	[Vivid] (Živé barvy)/[Natural] (Přirozený)/[Flat] (Nevýrazný)/[Landscape] (Scénérie)/[Portrait] (Portrét)/[L. Monochrome] (Výrazný černobílý)/[L. Monochrome D] (Výrazný černobílý D)/[Cinelike D] (Filmový záběr D)/[Cinelike V] (Filmový záběr V)/[Like709]/[MY PHOTO STYLE 1] (Můj styl fotografie 1) až [MY PHOTO STYLE 10] (Můj styl fotografie 10)
[Photo Style Settings] (Nastavení stylu fotografie)	Nastavení položek stylu fotografie, které budou zobrazeny v menu.	
	[My Photo Style Settings] (Nastavení mého stylu fotografie)	[Add Effects] (Přidat efekty)
	[Load Preset Setting] (Načíst předvolené nastavení)	
	<p>Umožňuje detailní nastavení kvality obrazu pro můj styl fotografie. [Add Effects] (Přidat efekty): Umožňuje nastavení [ISO] a [WB] v okně nastavení kvality obrazu. [Load Preset Setting] (Načíst výchozí nastavení): Nastavení načasování, po jehož uplynutí se hodnoty nastavení kvality obrazu změní v „Můj styl fotografie“, vrátí do stavu, ve kterém byly přiřazeny. [Reset Photo Style] (Obnovení stylu fotografie)</p>	
Včetně detailů změněných v [Photo Style] (Styl fotografie) a [Photo Style Settings] (Nastavení stylu fotografie) na jejich původní nastavení.		
[ISO Increments] (Přírůstky citlivosti ISO)	▶[1/3 EV]/[1 EV] Změna intervalů mezi hodnotami nastavení citlivosti ISO.	
[Extended ISO] (Zvýšená citlivost ISO)	[ON] (Zap.)▶[OFF] (Vyp.) Je možné nastavení citlivosti ISO na minimum [ISO50] a maximum [ISO1200].	

 [Image Quality] (Kvalita obrazu)





[Exposure Offset Adjust.] (Nastavení posunu expozice)	[Multi Metering] (Vícebodové měření)	[-1EV] až [+1EV] (▶[±0EV])
	[Center Weighted] (S důrazem na střed)	[-1EV] až [+1EV] (▶[±0EV])
	[Spot] (Bodové měření)	[-1EV] až [+1EV] (▶[±0EV])
	[Highlight Weighted] (Vyvážení zvyrazněných)	[-1EV] až [+1EV] (▶[±0EV])
<p>Nastavení úrovně expozice, která je standardní správnou expozicí pro každou položku [Metering Mode] (Režim měření expozice).</p> <ul style="list-style-type: none"> Přidání hodnoty nastavení z této funkce hodnotě kompenzace expozice (→ 196) při snímání. Při snímání videozáznamu, snímání pomocí funkce [6K/4K PHOTO] (Snímek v rozlišení 6K/4K) a [Post-Focus] (Následné ostření), není možné přidat hodnotu nastavení rozsahu, který přesahuje ±3 EV. 		
[Color Space] (Barevný prostor)	▶[sRGB]/[AdobeRGB]	
	<p>Nastavení způsobu korekce barevné reprodukce zaznamenaných snímků na monitoru počítače nebo na zařízení jako je tiskárna.</p> <p>[sRGB]: Rozšířené používání v počítačích a podobných zařízeních.</p> <p>[AdobeRGB]: AdobeRGB se používá hlavně pro obchodní účely, jak je profesionální tisk, protože má větší rozsah reprodukovatelných barev než sRGB.</p> <ul style="list-style-type: none"> Nastavte na možnost [sRGB], pokud nejste příliš obezřetní s AdobeRGB. Při používání následujících funkcí, je nastavení pevně dáno na [sRGB]: <ul style="list-style-type: none"> Při snímání videozáznamu/snímání pomocí funkce [6K/4K PHOTO] (Snímek v rozlišení 6K/4K)/[Post-Focus] (Následné ostření) Při použití funkce [Like709] ([Photo Style] (Styl fotografie)) Při použití funkce [Filter Settings] (Nastavení filtru) 	
[Exposure Comp. Reset] (Obnovení původních nastavení kompenzace expozice)	[ON] (Zap.)▶[OFF] (Vyp.)	
<p>Obnovení hodnoty expozice na původní nastavení, pokud změníte režim snímání nebo vypnete fotoaparát.</p>		

[AF] [Focus/Shutter] (Zaostření/Spoušť)



[Focus/Shutter Priority] (Priorita zaostření/spouště)	[AFS] (Jednorázové automatické zaostření)	▶[FOCUS] (Zaostření)/[BALANCE] (Vyvážení)/[RELEASE]
	[AFC] (Nepřetržitě automatické zaostřování)	[FOCUS] (Zaostření)/▶[BALANCE] (Vyvážení)/[RELEASE] (Spoušť)
	<p>Nastavení toho, zda má přednost zaostření nebo uvolnění spouště v průběhu automatického zaostřování.</p> <p>[FOCUS] (Zaostření): Dokud objekt není zaostřen, nebude možné zaznamenat snímek.</p> <p>[BALANCE] (Vyvážení): Uskutečnění snímání se současnou kontrolou vyvážení mezi ostřením a načasováním uvolnění spouště.</p> <p>[RELEASE] (Spoušť): Umožnění snímání, i když není dosaženo zaostření.</p>	
[Focus Switching for Vert / Hor] (Přepínání zaostření pro svislou / vodorovnou polohu)	[ON] (Zap.)/▶[OFF] (Vyp.)	<p>Uložte samostatné pozice pro oblasti automatického zaostřování, když je fotoaparát ve svislé poloze a když je vodorovně.</p> <ul style="list-style-type: none"> • Podrobnější informace naleznete na straně 123.
[AF/AE Lock Hold] (Přidržení aretace automatického zaostření/automatické expozice)	[ON] (Zap.)/▶[OFF] (Vyp.)	<p>V případě volby [ON] (Zap.), zůstane zaostření a expozice zajištěna po uvolnění tlačítka, pokud jej nestisknete znovu.</p>
[AF+MF] (Automatické zaostřování + Manuální zaostřování)	[ON] (Zap.)/▶[OFF] (Vyp.)	<p>Otáčením prstence zaostřování můžete jemně upravit manuální zaostřování během aretace automatického zaostřování.</p> <ul style="list-style-type: none"> – Když je režim zaostřování [AFS] (Jednorázové automatické zaostření) a stisknete spoušť do poloviny – Když stlačíte tlačítko [AF ON] (Zapnutí automatického zaostřování) – V případě aretace pomocí funkčního tlačítka [AF LOCK] (Aretace automatického zaostření) nebo [AF/AE LOCK] (Aretace automatického zaostření /automatické expozice)

 **[Focus/Shutter] (Zaostření/Spušť)**

[MF Assist] (Podpora manuálního zaostřování)	[Focus Ring] (Prstenec zaostřování)	▶[ON] (Zap.)/[OFF] (Vyp.)
	[AF Mode/MF] (Režim automatického zaostřování/ manuálního zaostřování)	[ON] (Zap.)/▶[OFF] (Vyp.)
	[Press Joystick] (Stisknout joystick)	[ON] (Zap.)/▶[OFF] (Vyp.)
	[MF Assist Display] (Zobrazení podpory manuálního zaostřování)	[FULL] (Celý displej)/▶[PIP] (Obraz v obraze)
	Nastavení způsobu zobrazení podpory manuálního zaostřování (zvětšené zobrazení). [Focus Ring] (Prstenec zaostřování): Dané zobrazení se zvětší pomocí zaostřování objektivu. [AF Mode/MF] (Režim automatického zaostřování/manuálního zaostřování): Dané zobrazení se zvětší stisknutím tlačítka  . [Press Joystick] (Stisknout joystick): Dané zobrazení zvětšíte stiskem joysticku. (Pokud je [Joystick Setting] (Nastavení joysticku) nastaveno na [D.FOCUS Movement] (Posun zaostření)) (→ 344) [MF Assist Display] (Zobrazení podpory manuálního zaostřování): Nastavení způsobu zobrazení (v režimu okna / režimu celé obrazovky) podpory manuálního zaostřování (zvětšené zobrazení). <ul style="list-style-type: none"> • Podpora manuálního zaostřování se nezobrazí při používání následujících funkcí: <ul style="list-style-type: none"> – Při snímání videozáznamů – Při snímání pomocí funkce [6K/4K Pre-Burst] (Sekvenční snímání v rozlišení 6K/4K s předstihem) 	
[MF Guide] (Průvodce manuálním zaostřováním)	▶ [] / [] / [OFF] (Vyp.) V průběhu manuálního zaostřování, se na displeji zobrazí průvodce manuálním zaostřováním, který slouží jako vodítko pro zaznamenávání vzdálenosti. Jako jednotku zobrazení můžete zvolit metry nebo stopy.	
[Focus Ring Lock] (Zajištění prstence zaostřování)	[ON] (Zap.)/▶[OFF] (Vyp.) Tato funkce zablokuje činnost prstence zaostřování vyměnitelného objektivu během manuálního zaostřování, čímž se aretuje zaostření. <ul style="list-style-type: none"> • Když je prstenec zaostřování zajištěn, v okně snímání se zobrazí [MFL]. • Tuto položku menu lze zaregistrovat pod funkční tlačítko. (→ 285) 	

[AF] [Focus/Shutter] (Zaostření/Spoušť)



[Show/Hide AF Mode] (Zobrazit/Skrýt režim automatického zaostřování)	[Face/Eye/Body/Animal Detect.] (Rozeznání tváří/ očí/těla/zvířat)	▶[ON] (Zap.)/[OFF] (Vyp.)
	[Tracking] (Aretace zaostření na pohybující se objekt)	▶[ON] (Zap.)/[OFF] (Vyp.)
	[225-Area] (Zaostřování na 225 oblastí)	▶[ON] (Zap.)/[OFF] (Vyp.)
	[Zone (Vert./ Horz.)] (Zóna (Svislá/Vodorovná))	▶[ON] (Zap.)/[OFF] (Vyp.)
	[Zone (Square)] (Zóna (Čtverec))	[ON] (Zap.)/▶[OFF] (Vyp.)
	[Zone (Oval)] (Zóna (Ovál))	▶[ON] (Zap.)/[OFF] (Vyp.)
	[1-Area+] (Zaostřování na 1 oblast +)	▶[ON] (Zap.)/[OFF] (Vyp.)
	[Pinpoint] (Bodové ostření)	▶[ON] (Zap.)/[OFF] (Vyp.)
	[Custom1] (Uživatel 1)	[ON] (Zap.)/▶[OFF] (Vyp.)
	[Custom2] (Uživatel 2)	[ON] (Zap.)/▶[OFF] (Vyp.)
	[Custom3] (Uživatel 3)	[ON] (Zap.)/▶[OFF] (Vyp.)
Nastavení položek režimu automatického zaostřování, které mají být zobrazeny v okně volby režimu automatického zaostřování.		
[Pinpoint AF Setting] (Nastavení bodového zaostřování při automatickém zaostřování)	[Pinpoint AF Time] (Čas bodového zaostřování při AF)	[LONG] (Dlouhý)/▶[MID] (Střední)/[SHORT] (Krátký)
	[Pinpoint AF Display] (Zobrazení bodového zaostřování pro AF)	[FULL]/▶[PIP]
Změna nastavení zvětšeného zobrazení, když je režim automatického zaostřování [+].		
[Pinpoint AF Time] (Čas bodového zaostřování při AF): Nastavení času, během kterého se okno zvětší při stisknutí spouště do poloviny.		
[Pinpoint AF Display] (Zobrazení bodového zaostřování pro AF): Nastavení toho, zda bude doprovodné okno zobrazeno v okně nebo na celém displeji.		

[AF] [Focus/Shutter] (Zaostření/Spoušť)



[AF-Point Scope Setting] (Nastavení rozsahu bodů automatického zaostřování)	[Keep Enlarged Display] (Zachovat zvětšené zobrazení)	[ON] (Zap.)/▶[OFF] (Vyp.)
	[PIP Display] (Zobrazení PIP)	[FULL]/▶[PIP]
<p>Změna nastavení zvětšeného obrazu oblasti automatického zaostřování (→ 101).</p> <p>[Keep Enlarged Display] (Zachovat zvětšené zobrazení): Nastavení na [ON] (Zap.) zachová okno zvětšení po stisknutí funkčního tlačítka, pokud ho nestisknete znovu.</p> <p>[PIP Display] (Zobrazení PIP): Nastavení způsobu zvětšeného zobrazení (v režimu okna/v režimu celé obrazovky).</p>		
[Shutter AF] (Automatické zaostřování při stisknutí spouště)	▶[ON] (Zap.)/[OFF] (Vyp.)	
Automatické nastavení zaostřování po stisknutí spouště do poloviny.		
[Half-Press Shutter] (Uvolnění spouště stisknuté do poloviny)	[ON] (Zap.)/▶[OFF] (Vyp.)	
Stisknutím spouště do poloviny můžete rychle uvolnit závěrku.		
[Quick AF] (Rychlé automatické zaostřování)	[ON] (Zap.)/▶[OFF] (Vyp.)	
<p>Pokud je fotoaparát držen pevně, fotoaparát automaticky upraví zaostření a úprava zaostření bude rychlejší při stisknutí spouště.</p> <ul style="list-style-type: none"> • Baterie se vybije rychleji než obvykle. • Tato funkce není dostupná v následujících případech: <ul style="list-style-type: none"> – V režimu kontrolního náhledu – Za podmínek nedostatečného osvětlení 		
[Eye Sensor AF] (Automatické zaostřování s aktivním snímačem přiblížení oka)	[ON] (Zap.)/▶[OFF] (Vyp.)	
<p>Fotoaparát automaticky upraví zaostření, když je aktivní snímač přiblížení oka.</p> <ul style="list-style-type: none"> • Funkce [Eye Sensor AF] (Automatické zaostřování s aktivním snímačem přiblížení oka) nemusí fungovat v nedostatečných světelných podmínkách. 		

[AF] [Focus/Shutter] (Zaostření/Spoušť)

















[Looped Focus Frame] (Opakování rámečku zaostřování)	[ON] (Zap.)/[OFF] (Vyp.) Pokud nastavíte pozici oblasti automatického zaostřování nebo pozici zobrazení průvodce manuálním zaostřením, můžete nyní udělat smyčku pozice z od jednoho okraje pod druhý okraj displeje.
[AFC Start Point (225-Area)] (Počáteční bod nepřetržitého automatického zaostřování (Zaostřování na 225 oblastí))	[ON] (Zap.)/[OFF] (Vyp.) Když používáte s režimem zaostření nastaveným na [AFC], můžete určit to, která oblast spustí [AFC] (Nepřetržité automatické zaostřování). • Podrobnější informace naleznete na straně 111.

[Operation] (Ovládání)















[Q.MENU Settings] (Nastavení menu rychlých nastavení)	[Layout Style] (Styl rozmístění)	▶[MODE1] (Režim 1)/[MODE2] (Režim 2)
	[Front Dial Assignment] (Přiřazení předního otočného ovladače)	[Item] (Položka)/▶[Value] (Hodnota)
	[Item Customize (Photo)] (Přizpůsobení položky (Snímek))	
	[Item Customize (Video)] (Přizpůsobení položky (Videozáznam))	
	Přizpůsobení menu rychlých nastavení. • Podrobnější informace naleznete na straně 298.	
[Touch Settings] (Dotyková nastavení)	[Touch Screen] (Dotykový displej)	▶[ON] (Zap.)/[OFF] (Vyp.)
	[Touch Tab] (Záložka dotykového ovládání)	[ON] (Zap.)/[OFF] (Vyp.)
	[Touch AF] (Dotykové automatické zaostřování)	▶[AF]/[AF+AE]/[OFF] (Vyp.)
	[Touch Pad AF] (Automatické zaostřování pomocí dotykové plochy)	[EXACTY]/[OFFSET]/▶[OFF]
	Aktivace dotykového ovládání. [Touch Screen] (Dotykový displej): Všechna dotyková ovládání. [Touch Tab] (Záložka dotykového ovládání): Použití záložek, jako je na pravé straně displeje. [Touch AF]: Optimalizace zaostření ([AF]) na objekt, kterého se dotknete. Popřípadě, optimalizace zaostření i jasu ([AF+AE]). (→ 120) [Touch Pad AF] (Automatické zaostřování pomocí dotykové plochy): Použití dotykové plochy během zobrazení v hledáčku. (→ 122)	

 [Operation] (Ovládání)

[Lock Lever Setting] (Nastavení přepínače zajištění)	[Cursor] (Kurzor)	▶  / 
	[Joystick] (Joystick)	▶  / 
	[Touch Screen] (Dotykový displej)	▶  / 
	[Dial] (Otočný ovládač)	▶  / 
	[DISP. Button] (Tlačítko DISP.)	▶  / 
	Nastavení operací, které by měly být uzamčeny pomocí přepínače zajištění. (Platí pouze v okně snímání) [Cursor]: Tlačítka kurzoru, tlačítko [MENU/SET] a  [Joystick]: Joystick [Touch Screen]: Dotykový displej [Dial] (Otočný ovládač):  ,  a  [DISP. Button]: Tlačítko [DISP.] (Zobrazit)	
[Fn Button Set] (Nastavení funkčních tlačítek)	[Setting in REC mode] (Nastavení v režimu snímání)	
	[Setting in PLAY mode] (Nastavení v režimu prohlížení)	Registrace funkcí pod funkční tlačítka. <ul style="list-style-type: none"> • Podrobnější informace naleznete na straně 286.
[Fn Lever Setting] (Nastavení přepínače funkcí)	[Function of Fn Lever] (Funkce přepínače funkcí)	
	[MODE 2 Setting] (Nastavení režimu 2)	Registrace funkcí pod přepínač funkcí. <ul style="list-style-type: none"> • Podrobnější informace naleznete na straně 293.

 [Operation] (Ovládání)

[WB/ISO/Expo. Button] (Tlačítko vyvážení bílé/ Citlivosti ISO/ Expozice)	<p>[WHILE PRESSING] (Během stisknutí)/[AFTER PRESSING1] (Po stisknutí 1) / [AFTER PRESSING2] (Po stisknutí 2)</p> <p>Nastavení provozu při stisknutí tlačítka [WB] (Vyvážení bílé), [ISO] (Citlivost ISO) nebo  (Kompenzace expozice).</p> <p>[WHILE PRESSING] (Během stisknutí): Umožňuje změnit nastavení během stisknutí a podržení tlačítka. Uvolněte tlačítko, čímž potvrdíte hodnotu nastavení a vrátíte se do okna snímání.</p> <p>[AFTER PRESSING1] (Po stisknutí 1): Stisknutím tlačítka změníte nastavení. Opětovným stisknutím tlačítka potvrdíte hodnotu nastavení a vrátíte se do okna snímání.</p> <p>[AFTER PRESSING2] (Po stisknutí 2): Stisknutím tlačítka změníte nastavení. Každým stisknutím tlačítka přepínáte hodnotu nastavení. (S výjimkou hodnoty kompenzace expozice) Chcete-li potvrdit svou volbu a vrátit se do okna snímání, stiskněte spoušť do poloviny.</p>
[ISO Displayed Setting] (Nastavení zobrazené citlivosti ISO)	<p>[Front/Rear Dials] (Přední/ Zadní otočný ovladač)  [ISO] / [ISO] /  [ISO LIMIT] / [ISO] / [OFF (Vyp.) / ISO] / [ISO] / [OFF (Vyp.)]</p> <p>Přiřazení  vám umožňuje změnit [ISO Auto Upper Limit Setting] (Automatické nastavení horního limitu citlivosti ISO) v okně nastavení citlivosti ISO.</p>
[Exposure Comp. Disp. Setting] (Nastavení zobrazené kompenzace expozice)	<p>[Cursor Buttons (Up/Down)] (Tlačítka kurzoru (nahoru / dolů))  [OFF] (Vyp.)</p> <p>Přiřazení  vám umožňuje nastavit gradaci expozice v okně kompenzace expozice.</p> <p>[Front/Rear Dials] (Přední / Zadní otočný ovladač)  [OFF (Vyp.) /  /  /  / [OFF (Vyp.) /  / [OFF (Vyp.)]</p> <p>Přiřazení  vám umožňuje nastavit výkon blesku v okně kompenzace expozice.</p>

 [Operation] (Ovládání)

[Dial Set.] (Nastavení otočného ovladače)	[Assign Dial (F/SS)] (Přiřazení otočného ovladače)	▶[SET1] (Nastavení 1)/[SET2] (Nastavení 2)/[SET3] (Nastavení 3)/[SET4] (Nastavení 4)/[SET5] (Nastavení 5)																																																													
	Nastavení operací, které mají být přiřazeny k otočným ovladačům v režimu [P]/[A]/[S]/[M]. P/↗: Změna programu, F: Hodnota clony, SS: Expoziční čas																																																														
	<table border="1" style="width: 100%; text-align: center;"> <thead> <tr> <th></th> <th></th> <th>P</th> <th>A</th> <th>S</th> <th>M</th> </tr> </thead> <tbody> <tr> <td rowspan="2">[SET1] (Nastavení 1)</td> <td></td> <td>P/↗</td> <td>F</td> <td>SS</td> <td>F</td> </tr> <tr> <td></td> <td>P/↗</td> <td>F</td> <td>SS</td> <td>SS</td> </tr> <tr> <td rowspan="2">[SET2] (Nastavení 2)</td> <td></td> <td>–</td> <td>F</td> <td>–</td> <td>F</td> </tr> <tr> <td></td> <td>P/↗</td> <td>–</td> <td>SS</td> <td>SS</td> </tr> <tr> <td rowspan="2">[SET3] (Nastavení 3)</td> <td></td> <td>–</td> <td>–</td> <td>SS</td> <td>SS</td> </tr> <tr> <td></td> <td>P/↗</td> <td>F</td> <td>–</td> <td>F</td> </tr> <tr> <td rowspan="2">[SET4] (Nastavení 4)</td> <td></td> <td>–</td> <td>–</td> <td>–</td> <td>F</td> </tr> <tr> <td></td> <td>P/↗</td> <td>F</td> <td>SS</td> <td>SS</td> </tr> <tr> <td rowspan="2">[SET5] (Nastavení 5)</td> <td></td> <td>P/↗</td> <td>F</td> <td>SS</td> <td>F</td> </tr> <tr> <td></td> <td>–</td> <td>–</td> <td>–</td> <td>SS</td> </tr> </tbody> </table>				P	A	S	M	[SET1] (Nastavení 1)		P/↗	F	SS	F		P/↗	F	SS	SS	[SET2] (Nastavení 2)		–	F	–	F		P/↗	–	SS	SS	[SET3] (Nastavení 3)		–	–	SS	SS		P/↗	F	–	F	[SET4] (Nastavení 4)		–	–	–	F		P/↗	F	SS	SS	[SET5] (Nastavení 5)		P/↗	F	SS	F		–	–	–	SS
			P	A	S	M																																																									
	[SET1] (Nastavení 1)		P/↗	F	SS	F																																																									
		P/↗	F	SS	SS																																																										
[SET2] (Nastavení 2)		–	F	–	F																																																										
		P/↗	–	SS	SS																																																										
[SET3] (Nastavení 3)		–	–	SS	SS																																																										
		P/↗	F	–	F																																																										
[SET4] (Nastavení 4)		–	–	–	F																																																										
		P/↗	F	SS	SS																																																										
[SET5] (Nastavení 5)		P/↗	F	SS	F																																																										
		–	–	–	SS																																																										
[Rotation (F/SS)] (Směr otáčení ovladače)																																																															
Změna směru otáčení otočných ovladačů pro úpravu hodnoty clony a expozičního času.																																																															
[Control Dial Assignment] (Přiřazení k otočnému ovladači)	▶[Headphone Volume] ([Hlasitost sluchátek])/[Exposure / Aperture] ([Expozice/Clona])/[Exposure Comp.] ([Kompenzace expozice])/[ISO] ([Sensitivity] ([Citlivost])/[Focus Frame Size] ([Velikost rámečku zaostřování])																																																														
Nastavení funkce, která má být přiřazena k v okně snímání. [Exposure / Aperture]: V režimu [M], přiřadí funkce pro nastavení hodnoty clony. V jiném režimu než [M], přiřadí funkci kompenzace expozice.																																																															

 [Operation] (Ovládání)

[Dial Set.] (Nastavení otočného ovladače) (Pokračování)	[Exposure Comp.] (Kompenzace expozice)	/ / / [OFF] (Vyp.)
	Přiřazení kompenzace expozice k nebo . (S výjimkou režimu [M]) • Nastavení [Assign Dial (F/SS)] (Přiřazení otočného ovladače) má přednost.	
	[Dial Operation Switch Setup] (Nastavení přepínání funkce otočného ovladače)	/
	Na funkčním tlačítku [Dial Operation Switch] (Přepínání funkce otočného ovladače), nastavuje položky, které byly dočasně přiřazeny k nebo . (→ 296)	
	[Rotation (Menu Operation)] (Otáčení (Použití menu))	/ / / / / / /
Změna směru otáčení otočných ovladačů při používání menu.		
[Joystick Setting] (Nastavení joysticku)	▶ [D.FOCUS Movement] (Přesun oblasti automatického zaostřování) / [Fn] (Funkční tlačítko) / [MENU] / [OFF] (Vyp.)	
	Nastavení pohybu joysticku v okně snímání. [D.FOCUS Movement] (Přesun oblasti automatického zaostřování): Přesouvá oblast automatického zaostřování a průvodce manuálním zaostřováním. (→ 119, 124) [Fn]: Pracuje jako funkční tlačítko. [MENU]: Pracuje jako . Funkce, které lze provést pohybem joysticku jsou vypnuté. [OFF] (Vyp.): Vypnutí joysticku.	
[Illuminated Button] (Podsvícení tlačítka)	[ON1] (Zap.1) / ▶ [ON2] (Zap.2) / [OFF] (Vyp.)	
	Nastavení času osvětlení tlačítka. Rozsvítí se následující tlačítka: – Tlačítko / tlačítko [Q] / tlačítko / tlačítko / tlačítko [DISP.] (Zobrazit) [ON1] (Zap.1): Tlačítka svítí stále, pokud je zapnutý fotoaparát. [ON2] (Zap.2): Tlačítka se rozsvítí po stisknutí . Pokud není v průběhu přibližně 5 sekund provedena žádná operace, tlačítka zhasnou. [OFF] (Vyp.): Tlačítka nesvítí.	

 [Operation] (Ovládání)

[Video Rec. Button (Remote)] (Tlačítko videozáznamu (Dálkový ovladač)) ▶[ON] (Zap.)/[OFF] (Vyp.)

Deaktivace tlačítka videozáznamu na dálkovém ovladači spouští (volitelné příslušenství).

- Podrobnější informace naleznete na straně 454.

 [Monitor / Display] (Monitor/Displej)

[Duration Time (photo)] (Délka trvání (Snímek))) [HOLD] (Přidržení záběru)/[5SEC] až [1SEC]/▶[OFF] (Vyp.)

[Duration Time (6K/4K PHOTO)] (Délka trvání (Snímek v rozlišení 6K/4K)) ▶[HOLD] (Přidržení záběru)/[OFF] (Vyp.)

[Duration Time (Post-Focus)] (Délka trvání (Následné ostření)) ▶[HOLD] (Přidržení záběru)/[OFF] (Vyp.)

[Playback Operation Priority] (Priorita procházení) [ON] (Zap.)/▶[OFF] (Vyp.)

[Auto Review] (Automatická kontrola záběru)

Zobrazení snímku ihned po jeho zaznamenání.

[Duration Time (photo)] (Délka trvání (Snímek)): Nastavení automatické kontroly záběru při záznamu snímků.

[Duration Time (6K/4K PHOTO)] (Délka trvání (Snímek v rozlišení 6K/4K)): Nastavení automatické kontroly záběru při záznamu snímků v rozlišení 6K/4K.

[Duration Time (Post-Focus)] (Délka trvání (Následné ostření)): Nastavení automatické kontroly záběru při záznamu pomocí funkce následného ostření.

[Playback Operation Priority] (Priorita prohlížení): Pokud nastavíte tuto možnost na [ON] (Zap.), můžete přepínat mezi různými typy oken prohlížení nebo mazat snímky.

- Pokud nastavíte možnost [Duration Time (photo)] (Délka trvání (Snímek)) na [HOLD] (Přidržení záběru), pořízený záběr zůstane zobrazen, dokud nestisknete spoušť do poloviny. [Playback Operation Priority] (Priorita procházení) se pevně nastaví na [ON] (Zap.).

 [Monitor / Display] (Monitor/Displej)

[Constant Preview] (Trvalý kontrolní náhled)	[ON] (Zap.)/▶[OFF] (Vyp.)	[Preview While MF Assist] (Kontrolní náhled během průvodce manuálním zaostřováním)
	[SET] (Nastavit)	
[Level Gauge] (Snímač náklonu)	▶[ON] (Zap.)/[OFF] (Vyp.)	
	<p>Zobrazení měřiče vodorovné hladiny, který je užitečný při nápravě naklonění fotoaparátu.</p> <div data-bbox="370 617 799 743" style="display: flex; justify-content: space-around;">  </div> <p> (A) Vodorovný směr (B) Svislý směr </p> <ul style="list-style-type: none"> • Pokud není zaznamenáno žádné naklonění, barva indikátoru se změní na zelenou. • Dokonce i po nápravě naklonění, může stále docházet k chybě o přibližně $\pm 1^\circ$. • Pokud je fotoaparát výrazným způsobem nakloněn směrem nahoru nebo dolů, měření vodorovné hladiny nemusí být zobrazeno správně. • Tuto položku menu lze zaregistrovat pod funkční tlačítko. (→ 285) 	

 **[Monitor / Display] (Monitor/Displej)**

**[Histogram]
(Histogram)**
[ON] (Zap.)  **[OFF] (Vyp.)**

Tato možnost zobrazuje histogram.

Přepnutím možnosti na [ON] (Zap.), zobrazíte přechodné okno histogramu.

Polohu můžete nastavit tlačítky **▲▼◀▶**.

Polohu lze přesouvat v diagonálních směrech pomocí joysticku.

- Pozici histogramu můžete přesouvat také posouváním histogramu v okně snímání.
- Histogram je sloupcový graf, který na vodorovné ose uvádí intenzitu jasu a na svislé ose počet obrazových bodů při každé úrovni intenzity jasu. Uživatel tím může velmi jednoduše zjistit, jak je záběr exponován.





















(A) Tmavý

(B) Světlý

- Když budete snímat za následujících podmínek a histogram nebude odpovídat zaznamenanému snímku, zobrazí se v oranžové barvě:
 - V průběhu kompenzace expozice
 - Pokud snímáte s použitím blesku
 - Když se nedosáhne vhodná expozice, pokud v tmavém prostředí není jas zobrazení správný.
- Histogram v režimu snímání zobrazuje pouze přibližné hodnoty.
- Tuto položku menu lze zaregistrovat pod funkční tlačítko. (→ 285)







 [Monitor / Display] (Monitor/Displej)

[Photo Grid Line] (Vodící čáry snímku)	<p>[]/()/[]▶[OFF] (Vyp.)</p> <p>Tato možnost nastaví vzor vodících čar zobrazených během zaznamenání snímku. Pokud používáte režim [], polohu vodících čar je možné nastavit tlačítky ▲▼◀▶.</p> <p>Polohu lze přesunout v diagonálních směrech pomocí joysticku.</p> <ul style="list-style-type: none"> • Pokud používáte režim [], můžete také nastavit polohu přímo dotykem [] na vodící čáře v okně snímání. • Tuto položku menu lze zaregistrovat pod funkční tlačítko.(→ 285)
[Framing Outline] (Obrys)	<p>[ON] (Zap.)/▶[OFF] (Vyp.)</p> <p>Zobrazení obrysu pro živý náhled.</p>
[Center Marker] (Označení středu)	<p>[ON] (Zap.)/▶[OFF] (Vyp.)</p> <p>Střed okna snímání se zobrazí jako [+].</p>
[AF Area Display] (Zobrazení oblasti automatického zaostřování)	<p>▶[ON] (Zap.)/[OFF] (Vyp.)</p> <p>Zobrazení oblastí automatického zaostřování [, , , , , , , , , , , , </p>







 **[Monitor / Display] (Monitor/Displej)**

[Live View Boost] (Zvýraznění živého náhledu)	[MODE1] (Režim 1)/[MODE2] (Režim 2)▶[OFF] (Vyp.)
	[SET] (Nastavit) [P/A/S/M]▶[M]
[Monochrome Live View] (Černobílý živý náhled)	<p>Jasnější zobrazení obrazu, abyste mohli jednodušeji zkontrolovat snímání objekty a kompozici i v prostředí s nízkou hladinou osvětlení.</p> <p>[MODE1] (Režim 1): Nastavení pro nízký jas, s prioritou na měkké zobrazení.</p> <p>[MODE2] (Režim 2): Nastavení pro nízký jas, s prioritou na viditelnost obrazu.</p> <ul style="list-style-type: none"> • Pomocí možnosti [SET] (Nastavit), můžete změnit režim snímání, ve kterém funguje [Live View Boost] (Zvýraznění živého náhledu). • Tento režim nemá vliv na zaznamenané snímky. • Na obrazovce může být ve srovnání se snímkem výraznější mírný šum. • Tato funkce nebude fungovat v následujících případech: <ul style="list-style-type: none"> – Při nastavení expozice (například při stisknutí spouště do poloviny) – Při snímání videozáznamu nebo záznamu snímků v rozlišení 6K/4K – Při použití funkce [Filter Settings] (Nastavení filtru) – Při použití funkce [Constant Preview] (Stálý kontrolní náhled) • Tuto položku menu lze zaregistrovat pod funkční tlačítko. (→ 285)
	[ON] (Zap.)▶[OFF] (Vyp.)















 [Monitor / Display] (Monitor/Displej)

	[Monitor] (Displej)	[ON] (Zap.)/▶[OFF] (Vyp.)
	[LVF] (Hledáček)	[ON] (Zap.)/▶[OFF] (Vyp.)
[Night Mode] (Noční režim)	<p>Zobrazení displeje a hledáčku v červené barvě. V tmavém prostředí se tak sníží jas zobrazení, který je tak komplikovanější viditelný pro vaše okolí. Můžete také nastavit jas červeného zobrazení.</p> <ol style="list-style-type: none"> Tlačítka ▲▼▶ zvolte možnost [ON] (Zap.) na displeji nebo v hledáčku (LVF). Stisknutím tlačítka [DISP.] (Zobraz) zobrazíte okno nastavení jasu. <ul style="list-style-type: none"> Zobrazením displeje nastavíte displej a zobrazením hledáčku nastavíte hledáček. Tlačítka ◀▶ nastavte jas a potom stisknete  nebo . <ul style="list-style-type: none"> Tento efekt neplatí pro snímky, které jsou na výstupu prostřednictvím HDMI. Tuto položku menu lze zaregistrovat pod funkční tlačítko. (→ 285) 	
		[LVF Disp. Set] (Způsob zobrazování informací v hledáčku)
[LVF/Monitor Disp. Set] (Nastavení zobrazení v hledáčku/na displeji)	[Monitor Disp. Set] (Režim zobrazování informací na displeji)	
	<p>Můžete si vybrat, zda má být zobrazen živý náhled na celém displeji nebo zabráníte překrytí zobrazení informací.</p> <p>: Mírně zmenší snímek, abyste mohli lépe zkontrolovat jeho kompozici.</p> <p>: Rozšíří snímky na celou obrazovku, aby jste lépe viděli jejich detaily.</p>	
		 

 [Monitor / Display] (Monitor/Displej)

<p>[Expo.Meter] (Expozimetr)</p>	<p>[ON] (Zap.)▶[OFF] (Vyp.)</p> <p>Zobrazení expozimetru.</p> <div data-bbox="484 305 772 394" style="border: 1px solid black; padding: 5px; margin: 10px auto; width: fit-content;"> <table border="1" style="border-collapse: collapse; text-align: center;"> <tr> <td style="padding: 2px 5px;">SS</td> <td style="padding: 2px 5px;">125</td> <td style="padding: 2px 5px;">60</td> <td style="padding: 2px 5px;">30</td> <td style="padding: 2px 5px;">15</td> <td style="padding: 2px 5px;">8</td> </tr> <tr> <td style="padding: 2px 5px;">F</td> <td style="padding: 2px 5px;">4,0</td> <td style="padding: 2px 5px;">5.6</td> <td style="padding: 2px 5px;">8.0</td> <td style="padding: 2px 5px;">11</td> <td style="padding: 2px 5px;"></td> </tr> </table> <p style="margin-top: 5px;">  30 F5.6 </p> </div> <ul style="list-style-type: none"> • Funkci nastavte na [ON] (Zap.), aby se zobrazil expozimetr při korekci expozice, provádění úpravy parametrů automatické expozice, nastavování clony a nastavování expozičního času. • Expozimetr zmizí přibližně po 4 sekundách nečinnosti. 	SS	125	60	30	15	8	F	4,0	5.6	8.0	11	
SS	125	60	30	15	8								
F	4,0	5.6	8.0	11									
<p>[Focal Length] (Ohnisková vzdálenost)</p>	<p>▶[ON] (Zap.)/[OFF] (Vyp.)</p> <p>Zobrazení ohniskové vzdálenosti v okně snímání během používání zoomu.</p>												
<p>[Photo/Video Preview] (Kontrolní náhled snímku/ videozáznamu)</p>	<p>▶/▶</p> <p>Přepínání živého kontrolního náhledu.</p> <p>: Zobrazení oblasti snímání v souladu se zorným úhlem pro záznam snímků.</p> <p>: Zobrazení oblasti snímání v souladu se zorným úhlem pro snímání videozáznamu.</p> <ul style="list-style-type: none"> • Zorný úhel je pouze referenční. • Při použití následujících funkcí, je funkce [Photo/Video Preview] (Kontrolní náhled snímku/videozáznamu) pevně nastavena na : <ul style="list-style-type: none"> – Při snímání pomocí funkce [6K/4K PHOTO] (Snímek v rozlišení 6K/4K)/[Post-Focus] (Následné ostření) – Při snímání pomocí funkce [65:24]/[2:1] ([Aspect Ratio] (Poměr stran)) – Při snímání pomocí funkce [HLG Photo] (Snímek ve formátu HLG) • Tuto položku menu lze zaregistrovat pod funkční tlačítko. (→ 285) 												

 [Monitor / Display] (Monitor/Displej)

<p>[Photos/Videos Remaining] (Zobrazení zbývajících počtu snímků/ videozáznamu)</p>	<p>  /  </p> <p>Tato možnost bude přepínat zobrazení mezi počtem snímků, které lze zaznamenat a dostupným záznamových časem.</p> <p> : Zobrazení počtu snímků, které lze zaznamenat.</p> <p> : Zobrazení dostupného záznamového času pro videozáznam.</p> <ul style="list-style-type: none"> • I když je tato možnost nastavena na  , počet snímků, které lze zaznamenat se zobrazí chvíli po zaznamenání snímku. • Při používání následujících funkcí, je funkce [Photos/ Videos Remaining] (Zobrazení zbývajících počtu snímků/ videozáznamu) pevně nastavena na  : <ul style="list-style-type: none"> – Při snímání pomocí funkce [65:24]/[2:1] ([Aspect Ratio] (Poměr stran)) – Při snímání pomocí funkce [HLG Photo] (Snímek ve formátu HLG) • Při používání následujících funkcí, pracuje funkce [Photos/ Videos Remaining] (Zobrazení zbývajících počtu snímků/ videozáznamu) jako  : <ul style="list-style-type: none"> – Při snímání pomocí funkce [6K/4K Burst] (Sekvenční snímání v rozlišení 6K/4K)/[6K/4K Burst(S/S)] (Spuštění/ Zastavení sekvenčního snímání v rozlišení 6K/4K)/[Post- Focus] (Následné ostření) 	
<p>[Show/Hide Monitor Layout] (Zobrazit/Skrýt rozmístění na displeji)</p>	<p>[Control Panel] (Ovládací panel)</p>	<p>▶[ON] (Zap.)/[OFF] (Vyp.)</p>
	<p>[Black Screen] (Černý displej)</p>	<p>▶[ON] (Zap.)/[OFF] (Vyp.)</p>
<p>[Blinking Highlights] (Zvýraznění přeexponovaných míst)</p>	<p>[ON] (Zap.)▶[OFF] (Vyp.)</p> <p>Když je aktivována funkce automatické kontroly záběru a během procházení, přeexponovaná místa záběrů budou blikat černobíle.</p> <ul style="list-style-type: none"> • Na konci přechodu okna prohlížení, bude přidáno zobrazení bez přeexponovaných míst. Použijte to na vymazání přeexponovaných míst. (→ 76) 	



 **[Monitor / Display] (Monitor/Displej)**

[ZEBRA1]/[ZEBRA2]/▶[OFF] (Vyp.)

[SET] (Nastavit)

[Zebra 1]/[Zebra 2]

Znázornění části, které by mohly být prosvětleny, protože části nad určitou úroveň jasu se zobrazí se zebrovým vzorem.

[ZEBRA1]

[ZEBRA2]



**[Zebra Pattern]
(Zebrování)**

Zvolte [SET] (Nastavit), na nastavení minimální úrovně jasu pro jednotlivé zebrové vzory.



- Můžete zvolit hodnotu jasu od [50 %] a [105 %]. V položce [Zebra 2] můžete zvolit [OFF] (Vyp.).

Pokud zvolíte [100 %] nebo [105 %], se zebrováním se zobrazí pouze části, které jsou již prosvětleny.

Čím menší je hodnota, tím bude širší rozsah jasu, který se zpracuje se zebrováním.

- Tuto položku menu lze zaregistrovat pod funkční tlačítko. (→ 285)

 **[Monitor / Display] (Monitor/Displej)**

	[Monitor] (Displej)	[MODE1] (Režim 1)/▶[MODE2] (Režim 2)/[OFF] (Vyp.)
	[HDMI]	▶[AUTO] (Automaticky)/[MODE1] (Režim 1)/[MODE2] (Režim 2)/[OFF] (Vyp.)
[HLG View Assist] (Průvodce zobrazením HLG)	<p>Při snímání nebo prohlížení [HLG Photo] (Snímek ve formátu HLG) a videozáznamu ve formátu HLG, se na displeji / v hledáčku fotoaparátu zobrazí snímky s přetvořeným barevným rozsahem a jasem nebo jsou na výstupu prostřednictvím HDMI.</p> <p>[AUTO] (Automaticky): Přetvoření snímků před jejich výstupem prostřednictvím HDMI se současným použitím efektu [MODE2] (Režim 2). Toto nastavení konverze funguje pouze tehdy, pokud je fotoaparát připojen k zařízení, které nepodporuje formát HDR (formát HLG).</p> <p>[MODE1] (Režim 1): Přetvoření s důrazem na jasné oblasti, jako je například obloha.</p> <p>[MODE2] (Režim 2): Přetvoření s důrazem na jas hlavního objektu.</p> <ul style="list-style-type: none"> • Během konverze dynamického rozsahu snímků ve formátu HDR, se na displeji zobrazí [MODE1] (Režim 1) nebo [MODE2] (Režim 2). Pokud konverze neprobíhá, zobrazí [HLG]. • Tuto položku menu lze zaregistrovat pod funkční tlačítko. (→ 285) 	
		[ON] (Zap.)/▶[OFF] (Vyp.)
[Sheer Overlay] (Jemné překrytí)	[SET] (Nastavit)	[Transparency] (Průhlednost)/ [Image Select] (Volba snímku)/[Reset at Power Off] (Obnovit počáteční nastavení při vypnutí)
	<p>Zobrazení zaznamenaných snímků překrytím v okně snímání.</p> <ul style="list-style-type: none"> • Pomocí možnosti [Image Select] (Volba snímku) vyberte snímky, které mají být zobrazeny. Tlačítka ◀▶ zvolte snímky a potom stiskněte  nebo  na potvrzení. • Při používání následujících funkcí, není funkce [Sheer Overlay] (Jemné překrytí) k dispozici: <ul style="list-style-type: none"> – Při snímání videozáznamu/snímání pomocí funkce [6K/4K PHOTO] (Snímek v rozlišení 6K/4K)/[Post-Focus] (Následné ostření) • Tuto položku menu lze zaregistrovat pod funkční tlačítko. (→ 285) 	

 **[Monitor / Display] (Monitor/Displej)**

[I.S. Status Scope] (Rozsah stabilizace obrazu)

[ON] (Zap.)/▶[OFF] (Vyp.)

Zobrazení referenčního bodu v okně snímání, abyste mohli kontrolovat ořez fotoaparátu.

Ⓐ Referenční bod

- Při používání následujících funkcí, není funkce [I.S. Status Scope] (Rozsah stabilizace obrazu) k dispozici:
 - Při snímání videozáznamu/snímání pomocí funkce [6K/4K PHOTO] (Snímek v rozlišení 6K/4K)/[Post-Focus] (Následné ostření)
- Tuto položku menu lze zaregistrovat pod funkční tlačítko. (→ 285)

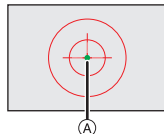
 **[Lens / Others] (Objektiv/Jiné)**

[Lens Focus Resume] (Obnovení pozice objektivu)

[ON] (Zap.)/▶[OFF] (Vyp.)

Uložení pozice zaostření, při vypnutí fotoaparátu.

[Focus Ring Control] (Ovládání prstence zaostřování)

▶[NON-LINEAR] (Nelineární)/[LINEAR] (Lineární)

[SET] (Nastavit)

[90°] až [360°] (▶[150°])/[Maximum] (Maximální)

Nastavení intenzity pohybu zaostřování pomocí prstence ostření. (Při používání podporovaných objektivů)

- Tuto funkci podporuje vyměnitelný objektiv (S-R24105) dodávaný se soupravou objektivů.

[NON-LINEAR] (Nelineární): Zaostření reaguje zrychlováním podle rychlosti otáčení prstence zaostřování.

[LINEAR] (Lineární): Zaostření reaguje konstantním množstvím podle úhlu natočení prstence zaostřování.

[SET] (Nastavit): Nastavení úhlu natočení prstence zaostřování, když je zvolena možnost [LINEAR] (Lineární).

- Tuto položku menu lze zaregistrovat pod funkční tlačítko. (→ 285)



Menu nastavení [Setup]

[Image Quality] (Kvalita obrazu)	→ 357
[Card Format] (Formátovat kartu)	→ 55
[Double Card Slot Function] (Funkce dvojitého prostoru pro kartu)	→ 94
[Folder / File Settings] (Nastavení adresáře/souboru)	→ 94
[File Number Reset] (Obnovení číslování souborů)	→ 97
[Copyright Information] (Informace o autorských právech)	→ 357
[Monitor / Display] (Monitor/Displej)	→ 358
[Power Save Mode] (Režim úspory energie)	→ 51
[Monitor Frame Rate] (Rychlost zobrazení na displeji)	→ 358
[LVF Frame Rate] (Rychlost zobrazení v hledáčku)	→ 358
[Monitor Settings] (Nastavení displeje)/ [Viewfinder] (Hledáčku)	→ 359
[Monitor Backlight] (Podsвіcení displeje)/ [LVF Luminance] (Svítilivost hledáčku)	→ 359
[Remaining Battery Level] (Zbývající kapacita baterie)	→ 359
[Status-LCD] (Stavový LCD displej)	→ 360
[Eye Sensor] (Snímač přiblížení oka)	→ 360
[Level Gauge Adjust.] (Nastavení roviny)	→ 360
[IN/OUT] (Vstup/Výstup)	→ 360
[Beep] (Zvuková signalizace)	→ 361
[Headphone Volume] (Hlasitost sluchátek)	→ 265
[Wi-Fi]	→ 361
[Bluetooth]	→ 361
[USB]	→ 362
[Battery Information] (Informace o baterii)	→ 363
[Battery Use Priority] (Priorita použití baterie)	→ 453
[TV Connection] (Připojení k televizoru)	→ 364

[Setting] (Nastavení)	→ 365
[Save to Custom Mode] (Uložit do režimu uživatelských nastavení)	→ 303
[Load Custom Mode] (Načíst režim uživatelských nastavení)	→ 306
[Custom Mode Settings] (Nastavení režimu uživatelských nastavení)	→ 304
[Save/Restore Camera Setting] (Obnovit/Uložit nastavení fotoaparátu)	→ 309
[Reset] (Obnovení nastavení)	→ 83
[Others] (Jiné)	→ 366
[Clock Set] (Nastavení hodin)	→ 60
[Time Zone] (Časové pásmo)	→ 366
[Pixel Refresh] (Obnovení obrazových bodů)	→ 366
[Sensor Cleaning] (Čištění obrazového snímače)	→ 366
[Language] (Jazyk)	→ 366
[Firmware Version] (Verze firmwaru)	→ 367
[Online Manual] (Online návod k obsluze)	→ 5

► Počáteční nastavení

 [Card/File] (Paměťová karta/Soubor)





[Card Format] (Formátovat kartu)	[Card Slot 1(XQD)] (Prostor pro kartu 1(XQD))/[Card Slot 2(SD)] (Prostor pro kartu 2(SD)) Formátování karty (Inicializace). • Podrobnější informace naleznete na straně 55.	
[Double Card Slot Function] (Funkce dvojitého prostoru pro kartu)	[Recording Method] (Způsob snímání)	 Nastavení způsobu, jakým bude probíhat záznam na karty v prostoru 1 a 2. • Podrobnější informace naleznete na straně 94.
[Folder / File Settings] (Nastavení adresáře/ souboru)	[Select Folder] (Zvolit adresář)/[Create a New Folder] (Vytvořit nový adresář)/[File Name Setting] (Nastavení názvu souboru) Nastavte název adresáře a souboru pro ukládání snímků. • Podrobnější informace naleznete na straně 95.	
[File Number Reset] (Obnovení číslování souborů)	[Card Slot 1(XQD)] (Prostor pro kartu 1(XQD))/[Card Slot 2(SD)] (Prostor pro kartu 2(SD)) Vynulování čísla následujícího snímání na 0001. • Podrobnější informace naleznete na straně 97.	
[Copyright Information] (Informace o autorských právech)	[Artist] (Interpret)	[ON]►[OFF]/[SET]
	[Copyright Holder] (Vlastník autorských práv)	[ON]►[OFF]/[SET]
	[Display Copyright Info.] (Zobrazení informací o autorských právech)	
	Záznam jména interpreta a vlastníka autorských práv do údajů Exif snímku. • Jména můžete přiřadit pomocí [SET] (Nastavit) v [Artist] (Interpret) a [Copyright Holder] (Vlastník autorských práv). Informace o způsobu zadávání znaků najdete na straně 376. • Zadat můžete až 63 znaků. • Přiřazené informace o autorských právech si můžete ověřit v [Display Copyright Info.] (Zobrazení informací o autorských právech). • Informace o autorských právech nelze přiřadit k videozáznamu ve formátu AVCHD.	



 [Monitor / Display] (Monitor/Displej)



[Power Save Mode] (Režim úspory energie)	[Sleep Mode] (Režim spánku)	[10MIN.]▶[5MIN.]/[2MIN.]/[1MIN.]/[OFF] (Vyp.)
	[Sleep Mode(Wi-Fi)] (Režim spánku (Wi-Fi))	▶[ON] (Zap.)/[OFF] (Vyp.)
	[Auto LVF/Monitor Off] (Automatické vypnutí hledáčku/displeje)	▶[5MIN.]/[2MIN.]/[1MIN.]/[OFF] (Vyp.)
	[Power Save LVF Shooting] (Úsporné snímání s použitím hledáčku)	[Time to Sleep] (Čas do spánku) [Method of Activation] (Způsob aktivace)
	<p>Jde o funkci, která automaticky přepne fotoaparát do režimu spánku (úspory energie) nebo vypne hledáček/displej, pokud není v průběhu stanového času provedena žádná operace.</p> <ul style="list-style-type: none"> • Podrobnější informace naleznete na straně 51. 	
[Monitor Frame Rate] (Rychlost zobrazení na displeji)	[30fps] (30 snímků za sekundu)/▶[60fps] (60 snímků za sekundu)	<p>Toto nastavuje snímkovou frekvenci na displeji.</p> <p>[30fps] (30 snímků za sekundu): Snížení spotřeby energie, prodloužení provozní doby.</p> <p>[60fps] (60 snímků za sekundu): Plynulejší zobrazení pohybu.</p>
[LVF Frame Rate] (Rychlost zobrazení v hledáčku)	▶[60fps] (60 snímků za sekundu)/[120fps] (120 snímků za sekundu)	<p>Toto nastavuje snímkovou frekvenci v hledáčku.</p> <p>[60fps] (60 snímků za sekundu): Snížení spotřeby energie, prodloužení provozní doby.</p> <p>[120fps] (120 snímků za sekundu): Plynulejší zobrazení pohybu.</p> <ul style="list-style-type: none"> • [LVF120] se zobrazí v hledáčku v případě zobrazení při [120fps] (120 snímků za sekundu). • Při používání následujících funkcí, budou snímky zobrazeny v rychlosti [60fps] (60 snímků za sekundu): <ul style="list-style-type: none"> – Při snímání videozáznamů – V průběhu prohlížení – V režimu [CM] – Při snímání pomocí funkce [6K/4K PHOTO] (Snímek v rozlišení 6K/4K) – V průběhu HDMI výstupu

 **[Monitor / Display] (Monitor/Displej)**



[Monitor Settings] (Nastavení displeje)/ [Viewfinder] (Hledáčku)	<p>[Brightness] (Jas)/[Contrast] (Kontrast)/[Saturation] (Sytost)/ [Red Tint] (Červený odstín)/[Blue Tint] (Modrý odstín)</p> <p>Úprava jasů, zbarvení a červeného nebo modrého odstínu displeje/hledáčku.</p> <ol style="list-style-type: none"> 1 Tlačítka ▲▼ zvolte položku nastavení a stiskem tlačítek ◀▶ proveďte úpravu. 2 Stisknutím  nebo  potvrďte provedené nastavení. <ul style="list-style-type: none"> • Pokud používáte displej, bude nastaven displej a pokud používáte hledáček, bude nastaven hledáček.
[Monitor Backlight] (Podsvícení displeje)/[LVF Luminance] (Svítilnost hledáčku)	<p>▶[AUTO] (Automaticky)/[-3] až [+3]</p> <p>Nastavení svítivosti displeje/hledáčku.</p> <p>[AUTO] (Automaticky): Jas se nastaví automaticky v závislosti na tom, kolik světla je v okolí fotoaparátu.</p> <ul style="list-style-type: none"> • Jas displeje se nastaví při zobrazení na displeji a svítivost hledáčku se nastaví při zobrazení v hledáčku. • Pokud je nastavena možnost [AUTO] (Automaticky) nebo je nastavena kladná hodnota, čas užívání se zkrátí. • Možnost [AUTO] (Automaticky) není k dispozici v okně procházení. • Pokud používáte funkci [Night Mode] (Noční režim), funkce [Monitor Backlight] (Podsvícení displeje)/[LVF Luminance] (Svítilnost hledáčku) není k dispozici.
[Remaining Battery Level] (Zbývající kapacita baterie)	<p>▶ /[%]</p> <p>Přepínání zobrazení zbývajících kapacity baterie mezi zobrazením řádku a zobrazením procent (%).</p>









 **[Monitor / Display] (Monitor/Displej)**



[Status-LCD] (Stavový LCD displej)	[Backlight] (Podsvícení)	▶[H]/[L]/[OFF] (Vyp.)
	Nastavení způsobu podsvícení stavového LCD displeje. [H]: Jasně podsvícení stavového LCD displeje. [L]: Ztmavení stavového LCD displeje. [OFF]: Vypnutí stavového LCD displeje.	
[Status-LCD] (Stavový LCD displej)	[Display While Power Off] (Zobrazen během vypnutí napájení)	▶[ON] (Zap.)/[OFF] (Vyp.)
	V případě nastavení možnosti [ON] (Zap.), se na stavovém LCD displeji zobrazí následující informace, i když je fotoaparát vypnutý: – Zobrazení kapacity baterie – Prostor pro paměťovou kartu – Počet snímků, které lze zaznamenat/Záznamový čas – Stav bezdrátového (Wi-Fi/Bluetooth) připojení – Zobrazení nabíjení/dokončení nabíjení/chyby při nabíjení	
[Eye Sensor] (Snímač přiblížení oka)	[Sensitivity] (Citlivost')	▶[HIGH] (Vysoká)/[LOW] (Nízka)
	Nastavení citlivosti snímače přiblížení oka.	
	[LVF/Monitor Switch] (Přepínání mezi hledáčkem/displejem)	▶[LVF/MON AUTO] (automatické přepínání mezi displejem a hledáčkem)/[LVF] (hledáček)/[MON] (displej)
Nastavení způsobu přepínání mezi displejem a hledáčkem. • Pokud stisknutím tlačítka [LVF] přepnete zobrazení, přepne se také nastavení [LVF/Monitor Switch] (Přepínání mezi hledáčkem/displejem).		
[Level Gauge Adjust.] (Nastavení roviny)	[Adjust.] (Nastavení)	
	Podržte fotoaparát ve vodorovné poloze a stiskněte tlačítko  nebo  . Bude upravená úroveň roviny.	
	[Level Gauge Value Reset] (Obnovení původních hodnot nastavení roviny)	
Obnovení počátečních nastavení roviny.		

 **[IN/OUT] (Vstup/Výstup)**

[Beep] (Zvuková signalizace)	[Beep Volume] (Hlasitost zvukové signalizace)	(Vysoká) / (Nízká) / (Vyp.)
	[AF Beep Volume] (Hlasitost zvukové signalizace automatického zaostřování)	(Vysoká) / (Nízká) / (Vyp.)
	[AF Beep Tone] (Tón zvukové signalizace automatického zaostřování)	(Vzor 1) / (Vzor 2) / (Vzor 3)
	[E-Shutter Vol] (Hlasitost elektronické závěrky)	(Vysoká) / (Nízká) / (Vyp.)
	[E-Shutter Tone] (Tón elektronické závěrky)	(Vzor 1) / (Vzor 2) / (Vzor 3)
<p>Nastavení znění zvukové signalizace, zvukové signalizace automatického zaostřování a zvuky elektronické závěrky.</p> <ul style="list-style-type: none"> Když používáte režim [Silent Mode] (Tichý režim), možnost [Beep Volume] (Hlasitost zvukové signalizace), [AF Beep Volume] (Hlasitost zvukové signalizace automatického zaostřování) a [E-Shutter Vol] (Hlasitost elektronické závěrky) je vypnuta. 		
[Headphone Volume] (Hlasitost sluchátek)	<p>[0] až [LEVEL15] (Úroveň 15) [LEVEL3] (Úroveň 3))</p> <p>Nastavení hlasitosti, když jsou připojena sluchátka.</p> <ul style="list-style-type: none"> Podrobnější informace najdete na straně 265. 	
[Wi-Fi]	[Wi-Fi Function] (Funkce Wi-Fi) 377)	
	[Wi-Fi Setup] (Nastavení Wi-Fi) 428)	
[Bluetooth]	[Bluetooth] 381)	
	[Send Image (Smartphone)] (Odeslání snímků (Smartphone)) 406)	
	[Remote Wakeup] (Dálkové zapnutí) 400)	
	[Returning from Sleep Mode] (Návrat z režimu spánku) 394)	
	[Auto Transfer] (Automatický přesun) 397)	
	[Location Logging] (Zaznamenání místa) 399)	
	[Auto Clock Set] (Automatické nastavení hodin) 401)	
	[Wi-Fi network settings] (Nastavení Wi-Fi sítě)	
<p>[Wi-Fi network settings] (Nastavení Wi-Fi sítě): Registrace bezdrátového přístupového bodu. Bezdrátový přístupový bod používaný pro Wi-Fi připojení je zaregistrován automaticky.</p>		

 [IN/OUT] (Vstup/Výstup)

[USB]	[USB Mode] (Režim komunikace přes USB rozhraní)	▶  [Select on connection] (Volba po připojení)/  [PC(Storage)]/  [PC(Tether)]/  [PictBridge(PTP)]
	<p>Nastavení způsobu komunikace, který bude použit při připojení USB kabelu.</p> <p>[Select on connection] (Volba po připojení): Zvolte toto nastavení na volbu systému USB komunikace při připojení k jinému zařízení.</p> <p>[PC(Storage)]: Tuto možnost zvolte v případě připojení k počítači.</p> <p>[PC(Tether)]: Toto nastavení zvolte pro ovládání fotoaparátu k počítači s nainstalovaným softwarem „LUMIX Tether“.</p> <p>[PictBridge(PTP)]: Tuto možnost zvolte v případě připojení k tiskárně podporující standard PictBridge.</p>	
	[USB Power Supply] (Napájení prostřednictvím USB rozhraní)	▶[ON] (Zap.)/[OFF] (Vyp.)
<p>Napájení prostřednictvím USB kabelu, když je fotoaparát připojen k počítači. (→ 47)</p> <ul style="list-style-type: none"> • I když je tato položka nastavena na [OFF] (Vyp.), bude napájení zajištěno, pokud je připojen síťový adaptér. 		

 [IN/OUT] (Vstup/Výstup)



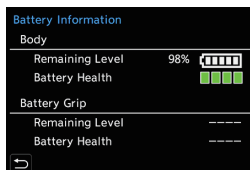

[Battery Information] (Informace o baterii)

Zobrazení zbývající kapacity a stupně opotřebení baterie. Pokud čas používání baterie výrazně poklesne, přestože je baterie zcela nabitá, baterie je na konci své životnosti. Zkontrolujte její stav a vyměňte ji za novou baterii.



[Remaining Level] (Zbývající kapacita): Zobrazení zbývající kapacity baterie v procentech (jednotky 1 %) a zobrazením v řádku.

[Battery Health] (Životnost baterie):

- | | | |
|---|------------|---|
|  | (Zelené): | Žádné opotřebení |
|  | (Zelené): | Mírné opotřebení |
|  | (Zelené): | Střední opotřebení |
|  | (Červené): | Výrazné opotřebení, vyměňte baterii za novou. |

- Baterie mají nižší kapacitu nabíjení při nižších teplotách. I když je nová baterie nabíjena v prostředí s teplotou přibližně 5 °C nebo méně, položka [Battery Information] (Informace o baterii) může zobrazovat výrazné opotřebení. Při následujícím nabíjení v teplotním rozsahu od 10 °C do 30 °C, se zobrazení stupně opotřebení vrátí na „Žádné opotřebení“.

[Battery Use Priority] (Priorita použití baterie)

[BODY]/▶[BG]

Volba toho, která baterie bude použita jako první tehdy, pokud je baterie vložena do fotoaparátu i do držáku baterie.

- Podrobnější informace najdete na straně 453.







[IN/OUT] (Vstup/Výstup)

[TV Connection] (Připojení k televizoru)	[HDMI Mode (Playback)] (Režim připojení přes HDMI) (Prohlížení)	▶[AUTO] (Automaticky)/[4K/50p]/ [4K/25p]/[1080p]/[1080i]/[720p]/[576p]
	<p>Nastavení výstupního rozlišení v průběhu připojení přes HDMI.</p> <p>[AUTO] (Automaticky): Rozlišení výstupu se nastaví automaticky na základě informací z připojeného televizoru.</p> <ul style="list-style-type: none"> • Pokud se při nastavení [AUTO] (Automaticky) nezobrazí na televizoru žádný obraz, přepnutím nastavení na stále nastavení jiné než [AUTO] nastavte formát, který podporuje váš televizor. (Viz návod k obsluze televizoru.) • I když je nastavena možnost [4K/50p] nebo [4K/25p], videozáznamy ve formátu MP4 nasnímané pomocí [4K/LPCM/150M/60p] nebo [4K/100M/30p] budou na výstupu v rozlišení [4K/60p] nebo [4K/30p]. • I když je nastavena možnost [576p], budou snímky v závislosti na připojeném televizoru, na výstupu v rozlišení [480p]. 	
	[HLG View Assist (HDMI)] (Průvodce zobrazením HLG (HDMI))	▶[AUTO] (Automaticky)/[MODE1] (Režim 1)/[MODE2] (Režim 2)/[OFF] (Vyp.)
	<p>Při snímání nebo prohlížení [HLG Photo] (Snímek ve formátu HLG) a videozáznamu ve formátu HLG, konvertuje jejich barevný rozsah a jas na zobrazení.</p> <ul style="list-style-type: none"> • Tato možnost je propojena s [HDMI] v [HLG View Assist] (Průvodce zobrazením HLG) v menu uživatelských nastavení [Custom] ([Monitor / Display]). • Podrobnější informace najdete na straně 354. 	
[VIERA Link (CEC)]	[ON] (Zap.)▶[OFF] (Vyp.)	
<p>Můžete použít dálkový ovladač k ovládání fotoaparátu, když je připojen VIERA Link kompatibilního zařízení prostřednictvím HDMI kabelu.</p> <ul style="list-style-type: none"> • Podrobnější informace najdete na straně 435. 		



 [Setting] (Nastavení)

[TV Connection] (Připojení k televizoru) (Pokračování)	[Background Color(Playback)] (Barva pozadí (Prohlížení))	
[Save to Custom Mode] (Uložit do režimu uživatelských nastavení)	[C1]/[C2]/[C3-1] až [C3-10] Můžete přiřadit právě nastavené informace o fotoaparátu. • Podrobnější informace najdete na straně 303.	
[Load Custom Mode] (Načíst režim uživatelských nastavení)	[C1]/[C2]/[C3-1] až [C3-10] Vytvořte nastavení přiřazené v režimu uživatelských nastavení pro zvolený režim snímání a přepište jimi aktuální nastavení. • Podrobnější informace najdete na straně 306.	
[Custom Mode Settings] (Nastavení režimu uživatelských nastavení)	[Limit No. of Custom Mode] (Omezit počet režimu uživatelských nastavení)	
	[Edit Title] (Upravit název)	
	[How to Reload Custom Mode] (Způsob načítání režimu uživatelských nastavení) [Select Loading Details] (Zvolit podrobnosti o vyvolání)	
[Save/Restore Camera Setting] (Uložit/Obnovit nastavení fotoaparátu)	[Card Slot 1(XQD)] (Přístor pre kartu 1(XQD))	[Save] (Uložit)/[Load] (Načítat)/[Delete] (Vymazat)
	[Card Slot 2(SD)] (Přístor pre kartu 2(SD))	[Save] (Uložit)/[Load] (Načítat)/[Delete] (Vymazat)
[Reset] (Obnovení nastavení)	Obnovení nastavení fotoaparátu. • Podrobnější informace najdete na straně 83.	

 [Others] (Jiné)

[Clock Set] (Nastavení hodin)	Nastavení data a času. • Podrobnější informace najdete na straně 60.
[Time Zone] (Časové pásmo)	Nastavení časového pásma. Tlačítka ◀▶ zvolte časové pásmo a stiskněte tlačítko  nebo  na potvrzení nastavení. (A) Aktuální čas (B) Rozdíl oproti Greenwichskému centrálnímu času (GMT)  • Pokud používáte letní čas  , stiskněte tlačítko ▲. (Čas se posune o 1 hodinu dopředu.) Chcete-li se vrátit k normálnímu času, opět stiskněte tlačítko ▲.
[Pixel Refresh] (Obnovení obrazových bodů)	Provede se optimalizace obrazového snímače a zpracování obrazu. • Po zakoupení fotoaparátu jsou obrazový snímač a zpracování obrazu optimalizovány. Tuto funkci použijte tehdy, když se zaznamenají jasné body, které se na snímaném objektu nevyskytují. • Po obnovení obrazových bodů vypněte a znovu zapněte fotoaparát.
[Sensor Cleaning] (Čištění obrazového snímače)	Provedení funkce redukce prachu, která z přední části obrazového snímače setřese částice prachu a nečistot. • Po zapnutí fotoaparátu se automaticky aktivuje funkce redukce prachu, ale můžete ji však použít i když zaznamenáte znečištění prachem.
[Language] (Jazyk)	Tato funkce umožňuje nastavení jazyka zobrazení na displeji. • Pokud omylem nastavíte jiný jazyk, zvolte v menu ikonu  a nastavte požadovaný jazyk.

 [Others] (Jiné)

[Firmware Version] (Verze firmwaru)	<p>[Firmware Update] (Aktualizace firmwaru)/[Software info] (Informace o softwaru)</p> <p>Můžete zkontrolovat verzi firmwaru fotoaparátu a objektivu. Kromě toho, můžete aktualizovat firmware a zobrazit informace o softwaru fotoaparátu.</p> <p>[Firmware Update] (Aktualizace firmwaru): Updates firmware.</p> <ol style="list-style-type: none"> 1 Stáhněte si firmware ze stránky uvedené na straně 23. 2 Uložte firmware do kořenového adresáře paměťové karty (první adresář, který se zobrazí poté, co zpřístupníte paměťovou kartu v počítači) a poté vložte kartu do fotoaparátu. 3 V možnosti [Firmware Version] (Verze firmwaru), zvolte [Firmware Update] (Aktualizace firmwaru), stiskněte tlačítko  nebo  a potom zvolte [Yes] (Ano) na aktualizaci firmwaru. <p>[Software info] (Informace o softwaru): Zobrazení informací o softwaru fotoaparátu.</p> <ul style="list-style-type: none"> • Pokud je k fotoaparátu připojena podporovaná volitelná položka (Adaptér XLR mikrofonu atd.), můžete také zkontrolovat verzi jeho firmwaru.
[Online Manual] (Online návod k obsluze)	<p>[URL display] (Zobrazení URL)/[QR Code display] (Zobrazení QR kódu)</p> <p>Zobrazené URL nebo QR kódu za účelem stažení „Návodů k obsluze“ (ve formátu PDF).</p> <ul style="list-style-type: none"> • Podrobnější informace najdete na straně 5.



Menu prohlížení [Playback]

[Playback Mode] (Režim prohlížení)	→ 370
[Rotate Disp.] (Otočení zobrazení)	→ 370
[Picture Sort] (Třídění snímků)	→ 370
[Magnify from AF Point] (Přiblížení z bodu automatického zaostřování)	→ 370
[HLG View Assist (Monitor)] (Průvodce zobrazením HLG (Displej))	→ 370
[Process Image] (Zpracování snímku)	→ 371
[RAW Processing] (Zpracování snímků ve formátu RAW)	→ 278
[6K/4K PHOTO Bulk Saving] (Hromadné uložení snímků v rozlišení 6K/4K)	→ 151
[6K/4K PHOTO Noise Reduction] (Redukce šumu snímků ze souboru 6K/4K)	→ 147
[Time Lapse Video] (Časosběrný videozáznam)	→ 371
[Stop Motion Video] (Videozáznam z postupného přemísťování snímáního objektu)	→ 371

[Add/Delete Info.] (Přidat/Vymazat informace)	→ 372
[Protect] (Ochrana proti vymazání)	→ 372
[Rating] (Ohodnocení)	→ 372
[Edit Image] (Úprava snímku)	→ 373
[Resize] (Změna rozlišení)	→ 373
[Rotate] (Změna rozlišení)	→ 373
[Video Divide] (Rozdělení videozáznamu)	→ 284
[Copy] (Kopírovat)	→ 374
[Others] (Jiné)	→ 375
[Delete Confirmation] (Potvrzení vymazání)	→ 375







- Může se stát, že snímky pořízené jinými fotoaparáty nebude možné nastavit nebo upravit.

❖ Způsob volby snímku(ů) v menu prohlížení [Playback]

Postupujte podle níže uvedených kroků, kdy se zobrazí okno volby snímku.





- Pokud není k dispozici volba [Single] (Jeden snímek) a [Multi] (Více snímků), zvolte snímek stejným způsobem, jako v případě volby [Single] (Jeden snímek).
- Snímky jsou zobrazeny samostatně podle prostoru pro paměťovou kartu
- Chcete-li přepnout paměťovou kartu na zobrazení, stiskněte  a zvolte prostor pro kartu.
- Současně je možné zvolit pouze snímky z jedné paměťové karty.

V případě volby možnosti [Single] (Jeden snímek)

- 1 Tlačítka ◀▶ zvolte snímek.
- 2 Stiskněte  nebo .
 - Pokud se v pravém dolním rohu displeje zobrazí [Set/Cancel] (Nastavit/Zrušit), nastavení bude po opětovném stisknutí  nebo  zrušeno.







V případě volby možnosti [Multi] (Více snímků)

- 1 Tlačítka ▲▼◀▶ vyberte snímek a stiskněte  nebo  (opakovaně).
 - Při opětovném stisknutí  nebo  bude nastavení zrušeno.
- 2 Stiskněte tlačítko [DISP.] (Zobrazit) na uskutečnění volby.



V případě volby možnosti [Protect] (Ochrana proti smazání)

- Tlačítka ▲▼◀▶ vyberte snímek a stiskněte  nebo  na nastavení (opakovaně).
- Při opětovném stisknutí  nebo  bude nastavení zrušeno.













▶ Počáteční nastavení

 [Playback Mode] (Režim prohlížení)

[Rotate Disp.] (Otočení zobrazení)	▶[ON] (Zap.)/[OFF] (Vyp.) Tato funkce umožňuje automaticky zobrazit vertikální snímky pořízené s držením fotoaparátu ve svislé poloze. • Při prohlížení snímků na osobním počítači, použijte počítač a operační software, který podporuje standard Exif. Snímek nelze zobrazit jako otočený.
[Picture Sort] (Třídění snímků)	[FILE NAME] (Název souboru)/▶[DATE/TIME] (Datum/Čas) Zde můžete nastavit pořadí, ve kterém bude fotoaparát zobrazovat snímky během procházení. [FILE NAME] (Název souboru): Snímky se zobrazují podle názvu adresáře/názvu souboru. [DATE/TIME] (Datum/Čas): Zobrazení snímků podle data pořízení. • Když do fotoaparátu vložíte jinou kartu, načtení všech dat může trvat určitou dobu, proto se snímky nemusí zobrazit v nastaveném pořadí.
[Magnify from AF Point] (Přiblížení z bodu automatického zaostřování)	[ON] (Zap.)/▶[OFF] (Vyp.) Zvětšení místa zaostření automatického zaostřování při zvětšení snímku. • Pokud byl snímek zaznamenán v režimu [High Resolution Mode] (Režim vysokého rozlišení) nebo není zaostřen, zvětší se střed snímku. • Tuto položku menu je možné přiřadit k funkčnímu tlačítku. (→ 285)
[HLG View Assist (Monitor)] (Průvodce zobrazěním HLG (Displej))	[MODE1] (Režim 1)/▶[MODE2] (Režim 2)/[OFF] (Vyp.) Při snímání nebo prohlížení [HLG Photo] (Snímek ve formátu HLG) a videozáznamu ve formátu HLG, tato funkce přetváří jejich barevný rozsah a jas na zobrazení. • Tato možnost je propojena s [HDMI] v [HLG View Assist] (Průvodce zobrazením HLG) v menu uživatelských nastavení [Custom] ([Monitor / Display]). Podrobnější informace najdete na straně 354.

 [Process Image] (Zpracování snímku)

[RAW Processing] (Zpracování snímků ve formátu RAW)	<p>Na fotoaparátu můžete zpracovat snímky zaznamenané ve formátu RAW a uložit je ve formátu JPEG. Můžete také uložit snímky zaznamenané pomocí funkce [HLG Photo] (Snímek ve formátu HLG) ve formátu RAW jako formát HLG.</p> <ul style="list-style-type: none"> • Podrobnější informace najdete na straně 278.
[6K/4K PHOTO Bulk Saving] (Hromadné ukládání snímků v rozlišení 6K/4K)	<p>Najednou můžete uložit snímky ze souboru 6K/4K sekvenčního snímání, které byly získány z jakéhokoli 5sekundového úseku.</p> <ul style="list-style-type: none"> • Podrobnější informace najdete na straně 151.
[6K/4K PHOTO Noise Reduction] (Redukce šumu snímků v rozlišení 6K/4K)	<p>►[AUTO] (Automaticky)/[OFF] (Vyp.)</p> <p>Při ukládání snímků, snižte šum vznikající v průběhu záznamu nastavením vysoké citlivosti ISO.</p> <ul style="list-style-type: none"> • Podrobnější informace najdete na straně 147.
[Time Lapse Video] (Časoběrný videozáznam)	<p>Tato funkce umožňuje vytvořit videozáznam ze skupiny snímků pořízených pomocí funkce [Time Lapse Shot] (Časoběrné snímání).</p> <ol style="list-style-type: none"> 1 Tlačítky ◀▶ zvolte skupinu snímků zaznamenaných pomocí funkce [Time Lapse Shot] (Časoběrné snímání) a potom stiskněte  nebo . 2 Zvolte možnosti k vytvoření videozáznamu spojením snímků do videozáznamu. <ul style="list-style-type: none"> • Podrobnější informace najdete na straně 158.
[Stop Motion Video] (Videozáznam z postupného přemísťování snímaného objektu)	<p>Ze skupiny snímků pořízených pomocí funkce [Stop Motion Animation] (Animace pomocí postupného přemísťování snímaného objektu) se vytvoří videozáznam.</p> <ol style="list-style-type: none"> 1 Tlačítky ◀▶ zvolte skupinu animace pomocí postupného přemísťování snímaného objektu a stiskněte  nebo . 2 Zvolte možnosti k vytvoření videozáznamu spojením snímků do videozáznamu. <ul style="list-style-type: none"> • Podrobnější informace najdete na straně 158.

 [Add/Delete Info.] (Přidat/Vymazat informace)  →  → 	
[Protect] (Ochrana proti smazání)	<p>[Single] (Jeden snímek)/[Multi] (Více snímků)/[Cancel] (Zrušit)</p> <p>Jednotlivým snímkům můžete nastavit ochranu proti náhodnému vymazání.</p> <p>Nicméně, pokud zformátujete paměťovou kartu, budou také vymazány chráněné snímky.</p> <ul style="list-style-type: none"> • Informace o způsobu volby snímků najdete na straně 369. • Možnost [Cancel] umožňuje jen zrušit nastavení pro snímky na jedné paměťové kartě. • Buďte opatrní, protože nastavení [Protect] (Ochrana proti vymazání) může být na jiném zařízení než je tento fotoaparát vypnuto. • Tuto položku menu je možné přiřadit k funkčnímu tlačítku. (→ 285)
[Rating] (Ohodnocení)	<p>[Single] (Jeden snímek)/[Multi] (Více snímků)/[Cancel] (Zrušit)</p> <p>Pokud nastavíte pět odlišných úrovní ohodnocení pro snímky, budete moci provést následující:</p> <ul style="list-style-type: none"> • Vymazat všechny snímky, které nemají nastavené ohodnocení. • Kontrolovat úroveň ohodnocení v zobrazení podrobnějších informací o souboru v operačním systému, jako je Windows 10, Windows 8.1 nebo Windows 8. (jen snímky ve formátu JPEG) <ol style="list-style-type: none"> 1 Zvolte snímek. (→ 369) 2 Tlačítka ◀▶ nastavte úroveň ohodnocení (1 až 5) a potom stiskněte  nebo . <ul style="list-style-type: none"> • V případě volby možnosti [Multi] (Více snímků), opakujte kroky 1 a 2. • Pokud chcete zrušit toto nastavení, nastavte úroveň ohodnocení na [OFF] (Vyp.). <ul style="list-style-type: none"> • Možnost [Cancel] umožňuje jen zrušit nastavení pro snímky na jedné paměťové kartě. • Pro videozáznamy ve formátu AVCHD lze nastavit pouze úroveň „5“. • Tuto položku menu je možné přiřadit k funkčnímu tlačítku. (→ 285)



✂ [Edit Image] (Úprava snímku)



<p>[Resize] (Změna rozlišení)</p>	<p>[Single] (Jedna snímka)/[Multi] (Více snímků)</p> <p>Snižte velikost snímků ve formátu JPEG a uložte je jako různé snímky, abyste je mohli jednoduše použít na webové stránce nebo jako přílohu e-mailu.</p> <ul style="list-style-type: none"> • Informace o způsobu volby snímků najdete na straně 369. <ul style="list-style-type: none"> – Když zvolíte možnost [Single] (Jeden snímek), po volbě snímku, zvolte tlačítka ▲▼ velikost, potom stiskněte nebo . – Když zvolíte možnost [Multi] (Více snímků), před volbou snímků, zvolte tlačítka ▲▼ velikost, potom stiskněte nebo . • V nastavení [Multi] (Více snímků) můžete současně nastavit maximálně 100 snímků. • Kvalita snímků se zmenšeným rozlišením bude nižší. • Funkce [Resize] (Změna rozlišení) není dostupná při použití následujících funkcí: <ul style="list-style-type: none"> – Snímání videozáznamu/snímání pomocí funkce [6K/4K PHOTO] (Snímek v rozlišení 6K/4K)/[Post-Focus] (Následné ostření) – Skupina snímků – Při použití funkce [65:24]/[2:1] ([Aspect Ratio] (Poměr stran)) – Při nastavení [RAW] ([Picture Quality] (Kvalita snímku)) – Při snímání pomocí [HLG Photo] (Snímek ve formátu HLG) – Při snímání pomocí [High Resolution Mode] (Režim vysokého rozlišení)
<p>[Rotate] (Otočení)</p>	<p>Manuální otočení snímku v krocích po 90°.</p> <p>: Otočení ve směru hodinových ručiček v krocích po 90°.</p> <p>: Otočení proti směru hodinových ručiček v krocích po 90°.</p> <ul style="list-style-type: none"> • Informace o způsobu volby snímků najdete na straně 369.
<p>[Video Divide] (Rozdělení videozáznamu)</p>	<p>Nasnímaný videozáznam a soubor 6K/4K sekvenčního snímání se dají rozdělit na dvě části.</p> <ul style="list-style-type: none"> • Podrobnější informace najdete na straně 283.

✂ [Edit Image] (Úprava snímku)



[Copy] (Kopírovat)	[Copy Direction] (Směr kopírování) ▶ [1 → 2] / [2 → 1]
	<p>[Select Copy] (Volba kopírování)/[Copy All in Folder] (Kopírovat všechny snímky z adresáře)/[Copy All in Card] (Kopírovat všechny snímky na kartě)</p> <p>Kopírování snímků z jedné karty na jinou kartu.</p> <ul style="list-style-type: none"> • Zkopírované snímky budou uloženy do nového adresáře. <p>[Select Copy] (Volba kopírování): Kopírování zvolených snímků.</p> <ol style="list-style-type: none"> 1 Zvolte adresář obsahující snímky, které chcete kopírovat. 2 Zvolte snímky. (→ 369) <p>[Copy All in Folder] (Kopírovat všechny snímky z adresáře): Kopírování všech snímků v adresáři.</p> <ol style="list-style-type: none"> 1 Zvolte adresář, ze kterého chcete kopírovat. 2 Zkontrolujte snímky, které chcete zkopírovat a potom stiskněte  nebo  k provedení kopírování. <p>[Copy All in Card] (Kopírovat všechny snímky na kartě): Kopírování všech snímků na kartě.</p> <p>Použití funkčního tlačítka na kopírování snímků Když jsou snímky zobrazeny jeden za druhým, stiskněte funkční tlačítko, ke kterému je přiřazena funkce [Copy] (Kopírovat) na kopírování zobrazeného snímku z karty, na níž probíhá prohlížení, na druhou kartu.</p> <ul style="list-style-type: none"> • Zvolte cílový adresář pro kopírování z následujících možností. V případě skupiny snímků, se automaticky zvolí možnost [Create a New Folder] (Vytvořit nový adresář). <p>[Same Folder Number as Source] (Adresář se stejným číslem jako zdroj): Kopírování snímku do adresáře se stejným názvem jako má adresář snímku, který má být kopírován.</p> <p>[Create a New Folder] (Vytvořit nový adresář): Vytvoření nového adresáře s rostoucím číslem adresáře a kopírování do tohoto adresáře.</p> <p>[Select Folder] (Zvolit adresář): Určení adresáře, do kterého má být snímek uložen a kopírování do tohoto adresáře.</p>

✂ [Edit Image] (Úprava snímku)

[Copy] (Kopírovat)
(Pokračování)

- Pomocí [Select Copy] (Volba kopírování) lze nastavit až 100 snímků současně.
- Nastavení [Protect] (Ochrana proti vymazání) není kopírováno.
- Dokončení kopírování může trvat určitou dobu.
 - Videozáznamy AVCHD nelze kopírovat.
- Při používání následující kombinace paměťových karet, videozáznamů, snímků v rozlišení 6K/4K a snímků zaznamenaných pomocí funkce [Post-Focus] (Následné ostření), není kopírování možné:
 - Kopírování z paměťové SDXC karty na paměťovou XQD kartu s kapacitou 32 GB nebo méně
 - Kopírování z paměťové XQD karty s kapacitou více než 32 GB na paměťovou SD kartu nebo paměťovou SDHC kartu

▶ [Others] (Jiné)

[Delete Confirmation]
(Potvrzení vymazání)

[„Yes“ first] (Nejdříve „Ano“)▶[„No“ first] (Nejdříve „Ne“)

Tímto se nastaví výchozí zvýraznění možnosti [Yes] (Ano) nebo [No] (Ne) při zobrazení okna na potvrzení vymazání.











[„Yes“ first] (Nejdříve „Ano“): Nejdříve se zvýrazní možnost [Yes] (Ano).

[„No“ first] ((Nejdříve „Ne“): Nejdříve se zvýrazní možnost [No] (Ne).

Zadávání znaků

Pokračujte podle níže uvedených kroků, pokud se zobrazí okno zadávání znaků.

1 Zadejte znaky.

- Tlačítka ▲▼◀▶ zvolte znaky a potom stiskněte  nebo , pokud se nezobrazí znak, který chcete zadat. (Opakovaně)
- Pro opakované zadávání stejného znaku, otočte  nebo  doprava na posun kurzoru zadání.
- Pokud zvolíte položku a stisknete  nebo , budete moci provést následující úkony:
 - : Přepínání typu znaku [A] (velká písmena), [a] (malá písmena), [1] (čísla) a [&] (speciální znaky)
 - : Vložení mezery
 -  (Vymazat): Vymazání znaku
 - : Posunutí kurzoru doleva
 - : Posunutí kurzoru doprava

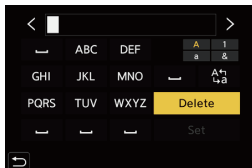



2 Dokončete zadávání.

- Zvolte [Set] (Nastavit) a potom stiskněte  nebo .

15. Wi-Fi/Bluetooth

Funkce Wi-Fi/Bluetooth

Pomocí funkce Wi-Fi®/Bluetooth® ve fotoaparátu, můžete dálkově ovládat fotoaparát ze smartphonu a přenášet snímky do smartphonu prostřednictvím fotoaparátu.

	Můžete použít aplikaci pro smartphone „LUMIX Sync“ na dálkové snímání a přenos snímků. (→ 379)
	Pomocí fotoaparátu můžete přenášet snímky do jiného zařízení, jako je například smartphone nebo počítač. (→ 403)

V tomto návodu se označují smartphony i tablety jako smartphony.

❖ Zobrazení ikony bezdrátového připojení

Během používání funkce Wi-Fi/Bluetooth, bude svítit nebo blikat ikona bezdrátového připojení na stavovém LCD displeji.



Svítí	Funkce Wi-Fi/Bluetooth je zapnuta nebo probíhá připojení
Bliká	Odesílají se obrazová data z fotoaparátu



- Během odesílání snímků nevyjímejte paměťovou kartu ani baterii, ani se nepřemísťujte do oblasti bez příjmu.
- Fotoaparát nelze používat na připojení k veřejné bezdrátové síti LAN.
- Doporučujeme vám nastavit heslování pro zachování bezpečnosti soukromí.
- Při odesílání snímků vám doporučujeme používat plně nabitou baterii.
- Když je indikátor zbývajících kapacity baterie nízký, připojení k jinému zařízení se nemusí spustit nebo se propojení může přerušit.
(Zobrazí se hlášení, například [Communication error] (Chyba komunikace).)
- Při nevhodných podmínkách rádiových vln se snímky nemusí kompletně odeslat. Pokud se během odesílání snímků ukončí spojení, snímky se mohou odeslat s chybějícími částmi.

Připojení k smartphonu

Fotoaparát připojte k smartphonu, který má nainstalovanou aplikaci pro smartphony „Panasonic LUMIX Sync“ (níže: „LUMIX Sync“). Aplikaci „LUMIX Sync“ použijte na dálkové snímání a přenos snímků.

Připojení k smartphonu

1	Nainstalujte aplikaci „LUMIX Sync“ do svého smartphonu. (→ 380) Připojte smartphone k síti a instalujte aplikaci „LUMIX Sync“  .	
2	Připojte fotoaparát k smartphonu. Připojte fotoaparát a smartphone pomocí způsobu v závislosti na smartphonu.	
	Použití smartphonů, které podporují Bluetooth s nízkou spotřebou energie • Bluetooth připojení (→ 381) Připojte pomocí jednoduchého procesu nastavení připojení (spárování).	Použití smartphonu, který nepodporuje Bluetooth s nízkou spotřebou energie • Wi-Fi připojení (→ 384) Připojte pomocí Wi-Fi. Pro snadné připojení můžete také použít QR kód.
3	Ovládání pomocí smartphonu. (→ 390) Pomocí aplikace „LUMIX Sync“ proveďte následující operace: <ul style="list-style-type: none"> • [Remote shooting] (Dálkové snímání) (→ 391) • [Shutter Remote Control] (Dálkové ovládání spouště) (→ 393) • Přenos zaznamenaných snímků (→ 395) • Automatický přenos zaznamenaných snímků (→ 397) • Záznam informací o místě (→ 399) • Zapnutí/vypnutí fotoaparátu (→ 400) • Automatické nastavení hodin (→ 401) • Uložení informací o nastavení (→ 402) 	



Připojení mezi fotoaparátem a smartphonem jsou popsána na stranách 381 až 388.

Fotoaparát můžete také použít pro přenos snímků smartphonu.

Podrobnější informace o „Odeslání snímků z fotoaparátu“ najdete na straně 403.

Instalace aplikace „LUMIX Sync“

„LUMIX Sync“ je aplikace pro smartphony, kterou poskytuje společnost Panasonic.



Podporovaný operační systém:

Android™: Android 5 a vyšší verze

iOS: iOS 11 a vyšší verze

- 1 Připojte smartphone k síti.**
- 2 (Android) Zvolte „Google Play™ Store“.
(iOS) Zvolte „App Store“.**
- 3 Do vyhledávacího pole zadejte „Panasonic LUMIX Sync“
nebo „LUMIX“.**
- 4 Zvolte a nainstalujte „Panasonic LUMIX Sync“** 



- Použijte nejnovější verzi.
- Podporované operační systémy byly platné k lednu 2019 a mohou se měnit.
- Některá zobrazení a postupy popsané dále, se mohou lišit od vašeho zařízení v závislosti na podporovaném operačním systému a verzi „LUMIX Sync“.
- Přečtěte si [Help] (Pomocník) v menu „LUMIX Sync“, kde najdete další
- informace o způsobu obsluhy.
- Některé služby nemusí být dostupné, v závislosti na typu používaného smartphonu.
Informace o aplikaci „LUMIX Sync“, naleznete na níže uvedené podpůrné stránce.
<https://panasonic.jp/support/global/cs/dsc/>
(Stránka je k dispozici pouze v angličtině)
- V závislosti na vašem plánu spotřeby dat, mohou při stahování aplikace nebo přenosu snímků a videozáznamů prostřednictvím mobilní sítě, jako je například 4G (LTE) nebo 3G, vzniknout vysoké poplatky za používání dat.



Připojení k smartphonu (Bluetooth připojení)

Postupujte podle jednoduchého postupu připojení (párování), pro připojení k smartphonu, který podporuje Bluetooth s nízkou spotřebou energie. Při nastavení párování, se fotoaparát také automaticky připojí k smartphonu prostřednictvím Wi-Fi.

- Při prvním připojení, jsou potřebná nastavení párování.
Informace o druhém a následném připojení, najdete na straně 383.



Podporované smartphony:

Android™:	Android 5 nebo vyšší verze, vybavený Bluetooth 4.0 nebo vyšší verze (kromě těch, které nepodporují Bluetooth s nízkou spotřebou energie)
iOS:	iOS 11 nebo vyšší verze

1 Spusťte aplikaci „LUMIX Sync“ na smartphonu.

- Zobrazí se hlášení týkající se registrace zařízení (fotoaparátu). zvolte možnost [Next] (Dále).
- Pokud jste hlášení zavfeli, zvolte [?], potom zaregistrujte fotoaparát pomocí [Camera registration (pairing)] (Registrace fotoaparátu (spárování)).
- Hlášení se zobrazí tehdy, když je funkce Bluetooth na smartphonu vypnuta.
(U zařízení se systémem Android) Povolte zapnutí funkce Bluetooth.
(U zařízení se systémem iOS) Podle pokynů zapněte funkci Bluetooth v okně nastavení smartphonu a poté zobrazte „LUMIX Sync“.

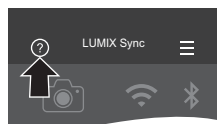

2 Zkontrolujte obsah v zobrazeném průvodci a zvolte [Next] (Dále), dokud se nezobrazí okno pro registraci fotoaparátu.

Používejte fotoaparát podle pokynů v smartphonu.

3 Nastavte fotoaparát do pohotovostního režimu Bluetooth spárování.

- [MENU/SET] → [🔧] → [📶] → [Bluetooth] → [Bluetooth] → [SET] (Nastavit) → [Pairing] (Spárování)
- Fotoaparát se přepne do pohotovostního režimu připojení a zobrazí se název zařízení (A).

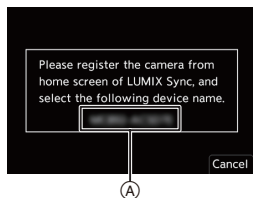

4 Na smartphonu zvolte název fotoaparátu.

- (Zařízení se systémem iOS) Pokud se zobrazí zpráva na potvrzení změny místa, zvolte [Join] (Spojit).

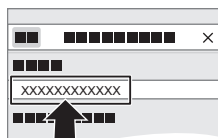

5 Pokud se zobrazí hlášení o dokončení registrace zařízení, zvolte [OK].

- Vznikne tak Bluetooth připojení mezi fotoaparátem a smartphonem.

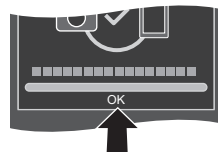

- Spárovaný smartphone bude registrován jako spárované zařízení.
- V průběhu Bluetooth připojení se v okně snímání zobrazí [📶]. Když je funkce Bluetooth zapnuta, ale není vytvořeno připojení se smartphonem, ikona [📶] bude průsvitná.
- Zaregistrovat je možné až 16 smartphonů. Pokud se pokusíte zaregistrovat více než 16 smartphonů, nejstarší informace o registraci bude vymazána.

- (Zařízení se systémem iOS) Pokud dojde k selhání pokusu o Wi-Fi připojení v průběhu Bluetooth připojení, postupujte podle zobrazeného hlášení, abyste umožnili připojení k fotoaparátu. Pokud se stále nemůžete připojit, zvolte SSID fotoaparátu v okně nastavení Wi-Fi na smartphonu a připojte se. Pokud se nezobrazí SSID, vypněte a zapněte fotoaparát a opět proveďte nastavení Bluetooth připojení.

❖ Ukončení Bluetooth připojení

Chcete-li Bluetooth připojení zrušit, vypněte funkci Bluetooth na fotoaparátu.





 ⇒  ⇒  ⇒ [Bluetooth] ⇒ [Bluetooth] ⇒ Zvolte [OFF] (Vyp.)



- Přestože zrušíte připojení, informace o spárování se nevymaže.

❖ Připojení k spárovanému smartphonu

Spárované smartphony připojte podle následujícího postupu.

- 1 Zapněte funkci Bluetooth na fotoaparátu.
 -  ⇒  ⇒  ⇒ [Bluetooth] ⇒ [Bluetooth] ⇒ [ON] (Zap.)
- 2 Na smartphonu spusťte aplikaci „LUMIX Sync“.
 - Pokud se zobrazí zpráva o tom, že smartphone vyhledává fotoaparáty, zavřete toto hlášení.
- 3 Zvolte .
- 4 Zvolte [Bluetooth Setup] (Nastavení Bluetooth).
- 5 Zapněte Bluetooth.
- 6 Pomocí položky [Camera registered] (Zaregistrovaný fotoaparát), zvolte název fotoaparátu.

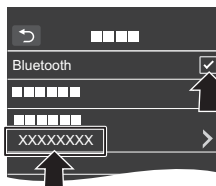
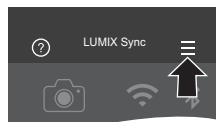



- Pokud jste i nastavili párování s více než jedním smartphonem, v jednu chvíli je možné vytvořit připojení pouze k jednomu smartphonu.
- Pokud párování trvá určitou dobu, zrušení nastavení párování na smartphonu i na fotoaparátu a opětovné vytvoření připojení, může vést ke správnému rozeznání fotoaparátu.

❖ Zrušení párování

1 Zrušte nastavení párování na fotoaparátu.

-  ⇒  ⇒  ⇒ [Bluetooth] ⇒ [Bluetooth] ⇒ [SET] (Nastavit) ⇒ [Delete] (Vymazat)

2 Zvolte smartphone, jehož párování chcete vymazat.



- Zrušte také nastavení párování na smartphonu.
- Pokud použijete [Reset] (Obnovení původních nastavení) v menu nastavení [Setup] ([Setting] (Nastavení)) na obnovení síťových nastavení, informace pro zaregistrované zařízení se vymažou.

Připojení k smartphonu ([Wi-Fi connection] (Wi-Fi připojení))

Použijte Wi-Fi pro připojení fotoaparátu a smartphonu, který nepodporuje Bluetooth s nízkou spotřebou energie.

Při počátečních nastaveních, je možné snadné připojení se smartphony bez zřízení hesla.

Heslo můžete použít na autentifikaci pro zvýšení bezpečnosti připojení.

- Pomocí stejných kroků se můžete také připojit prostřednictvím Wi-Fi ke smartphonu, který podporuje Bluetooth s nízkou spotřebou energie.

1 Přepněte fotoaparát do pohotovostního režimu Wi-Fi připojení.

- MENU/SET → [] → [Wi-Fi] → [Wi-Fi Function] (Funkce Wi-Fi) → [New Connection] (Nové připojení) → [Remote Shooting & View] (Dálkové snímání a zobrazení)
- SSID (A) fotoaparátu se zobrazí na displeji.

- Stejnou činnost lze také provést stisknutím funkčního tlačítka přiřazeného k [Wi-Fi]. Informace o funkčních tlačítkách naleznete na straně 286.



2 V menu nastavení smartphonu, zapněte funkci Wi-Fi.

3 Zvolte SSID zobrazené na fotoaparátu.

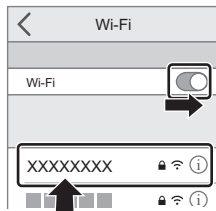

4 Na smartphonu spusťte aplikaci „LUMIX Sync“.

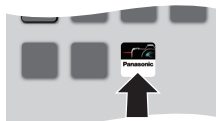

5 (Při prvním připojení) Potvrďte název zařízení zobrazený na fotoaparátu a poté zvolte [Yes] (Ano).





- Pokud se zobrazí jiné zařízení, než je to, ke kterému se chcete připojit, fotoaparát se automaticky připojí k zařízení, pokud zvolíte možnost [Yes] (Ano). Pokud se v blízkosti nacházejí jiná zařízení s Wi-Fi připojením, doporučujeme použít buď manuální zadání hesla nebo QR kód na připojení s ověřením hesla. (→ 386)

❖ Použití připojení s ověřením hesla

Bezpečnost Wi-Fi připojení můžete zvýšit pomocí ověření heslem, a to buď manuálním zadáním nebo QR kódem.

Použití QR kódu na nastavení připojení

- 1 Nastavte [Wi-Fi Password] (Heslo Wi-Fi) na fotoaparátu na [ON] (Zap.).
 - → → → [Wi-Fi] → [Wi-Fi Setup] (Nastavení Wi-Fi) → [Wi-Fi Password] (Heslo Wi-Fi) → [ON] (Zap.)
 - 2 Zobrazte QR kód (A).
 - → → → [Wi-Fi] → [Wi-Fi Function] (Funkce Wi-Fi) → [New Connection] (Nové připojení) → [Remote Shooting & View] (Dálkové snímání a zobrazení)
 - Stejnou činnost lze také provést stisknutím funkčního tlačítka přiřazeného k [Wi-Fi]. Informace o funkčních tlačítkách naleznete na straně 286.
 - Stiskněte nebo zvětšete QR kód.
- Please set on your smartphone

Please scan the QR code using "LUMIX Sync", or enter the password into Wi-Fi settings

SSID: _____

Password: _____

DISP. Change method
- 3 Na smartphonu, spusťte aplikaci „LUMIX Sync“.
 - Pokud se zobrazí zpráva o tom, že smartphone vyhledává fotoaparáty, zavřete toto hlášení.
 - 4 Zvolte .
 - 5 Zvolte [Wi-Fi connection] (Připojení Wi-Fi).
 - 6 Zvolte [QR code] (QR kód).
 - 7 Pomocí aplikace „LUMIX Sync“ naskenujte QR kód zobrazený na displeji fotoaparátu.
 - (Zařízení se systémem iOS) Pokud se zobrazí zpráva na potvrzení změny místa, zvolte [Join] (Spojit).



- (Zařízení se systémem iOS) Pokud dojde k selhání pokusu o Wi-Fi připojení v průběhu Bluetooth připojení, postupujte podle zobrazeného hlášení, abyste umožnili připojení k fotoaparátu. Pokud se stále nemůžete připojit, zvolte SSID fotoaparátu v okně nastavení Wi-Fi na smartphonu a připojte se. Pokud se nezobrazí SSID, vypněte a zapněte fotoaparát a opět proveďte nastavení Bluetooth připojení.

Manuální zadání hesla, na nastavení připojení

- 1 Zobrazte okno v kroku 2 na straně 386.
- 2 V menu nastavení smartphonu, zapněte funkci Wi-Fi.

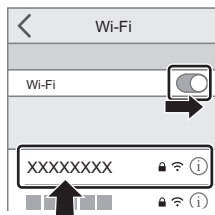

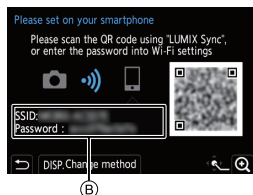

- 3 V okně nastavení Wi-Fi, zvolte SSID (B) zobrazené na displeji fotoaparátu.
- 4 (Při prvním připojení) Do smartphonu zadejte heslo (B) zobrazené na displeji fotoaparátu.
- 5 Na smartphonu spusťte aplikaci „LUMIX Sync“.





❖ Jiné způsoby připojení jako počáteční nastavení

Při připojení pomocí [Via Network] (Prostřednictvím sítě) nebo [WPS Connection] (WPS připojení) v [Direct] (Přímo), postupujte podle následujících kroků:

- 1 Zobrazte okno nastavení způsobu připojení na displeji fotoaparátu.
 -  ⇒  ⇒  ⇒ [Wi-Fi] ⇒ [Wi-Fi Function] (Funkce Wi-Fi) ⇒ [New Connection] (Nové připojení) ⇒ [Remote Shooting & View] (Dálkové snímání a zobrazení)
- 2 Stiskněte tlačítko [DISP.] (Zobrazit).

Připojení prostřednictvím sítě

- 1 Zvolte [Via Network] (Prostřednictvím sítě) a potom stiskněte  nebo .
- Proveďte postup na straně 419 pro připojení fotoaparátu k bezdrátovému přístupovému bodu.
- 2 V menu nastavení smartphonu, zapněte funkci Wi-Fi.
- 3 Smartphone připojte k bezdrátovému přístupovému bodu, ke kterému je připojen fotoaparát.
- 4 Na smartphonu spusťte aplikaci „LUMIX Sync“.

Přímé připojení

- 1 Zvolte [Direct] (Přímo) a potom stiskněte  nebo .
- Zvolte [WPS Connection] (WPS připojení) a postupujte podle procesu připojení na straně 423 pro připojení fotoaparátu k smartphonu.
- 2 Na smartphonu spusťte aplikaci „LUMIX Sync“.

Ukončení Wi-Fi připojení

Pokud chcete ukončit Wi-Fi připojení mezi fotoaparátem a smartphonem, postupujte podle níže uvedených kroků:

1 Přepněte fotoaparát do režimu snímání.

- Stiskněte spoušť do poloviny.

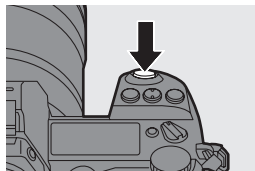

2 Ukončete Wi-Fi připojení.

- **MENU/SET** → [Wrench icon] → [Wi-Fi icon] → [Wi-Fi Function] (Funkce Wi-Fi) → [Yes] (Ano)
- Stejnou činnost lze také provést stisknutím funkčního tlačítka přiřazeného k [Wi-Fi].
Informace o funkčních tlačítkách naleznete na straně 285.

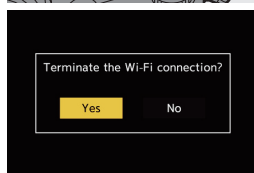

3 Na smartphonu zavřete aplikaci „LUMIX Sync“.

Ovládání fotoaparátu pomocí smartphonu

❖ Požadovaný režim bezdrátového připojení

Požadovaný režim bezdrátového připojení se liší v závislosti na funkci, která má být použita.

Požadované bezdrátové připojení	Podpora pro Bluetooth s nízkou spotřebou energie
Bluetooth	Oznamuje, že daná funkce může být použita se smartphony, které podporují Bluetooth s nízkou spotřebou energie.
Wi-Fi	Oznamuje, že daná funkce může být použita se smartphony, které nepodporují Bluetooth s nízkou spotřebou energie.
Bluetooth Wi-Fi	Oznamuje, že daná funkce může být použita se smartphony, které podporují Bluetooth s nízkou spotřebou energie. <ul style="list-style-type: none"> • Oznamuje, že daná funkce vyžaduje připojení k smartphonu pomocí Bluetooth i Wi-Fi.

❖ Hlavní obrazovka

Když spustíte aplikaci „LUMIX Sync“, zobrazí se hlavní obrazovka.

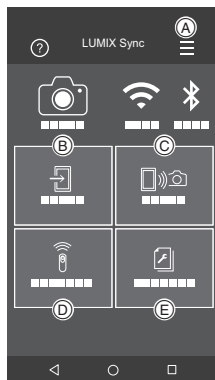

A		Nastavení aplikace (→ 383, 386, 400) Umožňuje nastavení připojení, operace spojené s napájením fotoaparátu a zobrazování pomocí.
B		[Import images] (Import snímků) (→ 365)
C		[Remote shooting] (Dálkové snímání) (→ 391)
C		[Shutter Remote Control] (Dálkové ovládání spouště) (→ 393)
E		[Camera settings copy] (Kopírování nastavení fotoaparátu) (→ 402)

[Remote shooting] (Dálkové snímání)

Wi-Fi

Smartphone můžete použít pro snímání ze vzdáleného místa, se současným sledováním živého náhledu snímků z fotoaparátu.

Začínáme:

- Připojte fotoaparát k smartphonu. (→ 381, 384)
- Na smartphonu spusťte aplikaci „LUMIX Sync“.

1 Zvolte ([Remote shooting] (Dálkové snímání)) na hlavní obrazovce.

- (Zařízení se systémem iOS) Pokud se zobrazí zpráva na potvrzení změny místa, zvolte [Join] (Spojit).

2 Spusťte snímání.

B	Zaznamenání snímku
C	Spuštění/ukončení videozáznamu

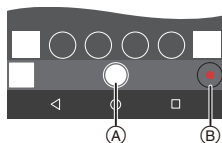

- Zaznamenané snímky se ukládají ve fotoaparátu.





- Některé funkce, včetně některých nastavení, nejsou dostupné.
- Dálkové snímání není k dispozici, pokud používáte následující funkci:
 - [Time Lapse Shot] (Časosběrné snímání)

❖ Způsob obsluhy v průběhu dálkového snímání

Nastavte buď fotoaparát nebo smartphone jako prioritní ovládací zařízení, které by mělo být použito v průběhu dálkového snímání.

 ⇒  ⇒  ⇒ [Wi-Fi] ⇒ [Wi-Fi Setup] (Nastavení Wi-Fi) ⇒ Zvolte [Priority of Remote Device] (Priorita vzdáleného zařízení)

 [Camera] (Fotoaparát)	Umožňuje provádět operace pomocí fotoaparátu i smartphonu v průběhu dálkového snímání. <ul style="list-style-type: none"> • Nastavení otočného ovladače fotoaparátu atd. nelze změnit pomocí smartphonu.
 [Smartphone] (Smartphone)	Umožňuje provádět operace pouze pomocí smartphonu v průběhu dálkového snímání. <ul style="list-style-type: none"> • Nastavení otočného ovladače fotoaparátu atd. je možné změnit pomocí smartphonu. • Na ukončení dálkového snímání, stisknutím jakéhokoliv z tlačítek na fotoaparátu vypnete displej a zvolte [End] (Konec).

- Počáteční nastavení je [Camera] (Fotoaparát).



- Nastavení této funkce nelze změnit tehdy, pokud aktivní připojení.

[Shutter Remote Control] (Dálkové ovládání spouště)

Bluetooth



Smartphone můžete použít jako dálkový ovladač pro spoušť.

Začínáme:

- Připojte fotoaparát k smartphonu prostřednictvím Bluetooth. (→ 381)
- Na smartphonu spusťte aplikaci „LUMIX Sync“.

1 Na hlavní obrazovce zvolte ([Shutter Remote Control] (Dálkové ovládání spouště)).

2 Spusťte snímání.

	Spuštění/ukončení videozáznamu
	Zaznamenání snímku <ul style="list-style-type: none"> • Snímání s použitím žárovky (→ 394)







- Pokud chcete použít funkci [Shutter Remote Control] (Dálkové ovládání spouště) na zrušení funkce [Sleep Mode] (Režim spánku) na fotoaparátu, nastavte [Bluetooth] v menu nastavení [Setup] ([IN/OUT] (Vstup/Výstup)) následujícím způsobem, pak vytvořte připojení prostřednictvím Bluetooth:
 - [Remote Wakeup] (Dálkové probuzení): [ON] (Zap.)
 - [Auto Transfer] (Automatický přesun): [OFF] (Vyp.)
- Fotoaparát nebude možné zapnout pomocí funkce [Shutter Remote Control] (Dálkové ovládání spouště).

❖ Snímání v režimu žárovky

Závěrka může zůstat otevřená od začátku do konce snímání, což je užitečné při zaznamenávání hvězdné oblohy nebo noční scenérie.

Začínáme:

- Nastavte fotoaparát do režimu [M]. (→ 192)
- Nastavte expoziční čas fotoaparátu na [B] (Žárovka). (→ 194)

- 1 Dotykem  spusťte snímání (podržte, aniž jste sundali svůj prst).
- 2 Snímání ukončíte sundáním svého prstu z .
 - Přešuněte  ve směru k [LOCK] (Zajistit), pokud chcete snímat se zajištěnou spouští ve stavu úplného stisknutí.
(Snímání zastavíte přesunutím  zpět do původní polohy nebo stisknutím spouště na fotoaparátu)
 - V průběhu snímání v režimu [B] (Žárovka), pokud dojde k přerušení Bluetooth připojení, opět vytvořte Bluetooth připojení a potom ukončete snímání pomocí smartphonu.



❖ Zkrácení času návratu z režimu [Sleep Mode] (Režim spánku)

Zvolte funkci smartphonu, kterou lze použít jako prioritní funkci při probuzení fotoaparátu z režimu [Sleep Mode] (režim spánku) pomocí smartphonu.

Začínáme:

- Nastavte funkci [Bluetooth] a [Remote Wakeup] (Dálkové probuzení) na fotoaparátu na [ON] (Zap.). (→ 400)

 →  →  → [Bluetooth] → Zvolte [Returning from Sleep Mode] (Návrat z režimu spánku)

 <p>[Remote / Transfer Priority] (Priorita dálkového ovládání/přenosu)</p>	<p>Zkrátí čas potřebný na probuzení fotoaparátu při používání funkce [Remote shooting] (Dálkové snímání) nebo [Import images] (Import snímků).</p>
 <p>[Remote Shutter Priority] (Priorita dálkového ovládání spouště)</p>	<p>Zkrátí čas potřebný na probuzení fotoaparátu při používání funkce [Shutter Remote Control] (Dálkové ovládání spouště).</p>

Přenos zaznamenaných snímků

Wi-Fi

Přenos snímku uloženého na paměťové kartě do smartphonu připojeného prostřednictvím Wi-Fi.

Začínáme:

- Připojte fotoaparát ke smartphonu. (→ 381, 384)
- Na smartphonu spusťte aplikaci „LUMIX Sync“.

1 Na hlavní obrazovce aplikace „LUMIX Sync“ zvolte [↔] ([Import images] (Import snímků)).

- (Zařízení se systémem iOS) Pokud se zobrazí zpráva na potvrzení změny místa, zvolte [Join] (Spojit).

2 Zvolte snímek, který chcete přenést.

- Zobrazenou kartu můžete přepnout dotykem (A).



3 Přeneste snímek.

- Zvolte [↔].
- Pokud je snímek videozáznam, můžete ho přehrát dotykem [▶] uprostřed displeje.





- Na uložení snímků ve formátu RAW je nutná verze operačního systému Android 7.0. Avšak snímky nemusí být zobrazeny správně na některých smartphonech nebo u některých verzí operačních systémů.
- Při přehrávání videozáznamů, jsou velikosti dat sníženy v průběhu přenosu videozáznamů do aplikace „LUMIX Sync“, z toho důvodu se kvalita obrazu může lišit od kvality aktuálního videozáznamu, který jste pořídili.
V závislosti na smartphonu a prostředí jeho používání, můžete zaznamenat zhoršení kvality obrazu nebo přeskokování zvuku během přehrávání videozáznamů či prohlížení statických snímků.
- Snímky zaznamenané pomocí následujících funkcí není možné přenášet:
 - [AVCHD], videozáznamy v rozlišení 4K ve formátu [MP4]
 - Snímky zaznamenané pomocí funkce [6K/4K PHOTO] (Snímek v rozlišení 6K/4K)/[Post-Focus] (Následné ostření)
 - Snímky zaznamenané pomocí funkce [HLG Photo] (Snímky ve formátu HLG)

Automatický přenos zaznamenaných snímků

Bluetooth Wi-Fi

Můžete automaticky přenést zaznamenané snímky do smartphonu.

Začínáme:

- Připojte fotoaparát k smartphonu prostřednictvím Bluetooth. (→ 381)

1 Na fotoaparátu zapněte [Auto Transfer] (Automatický přenos).

-  →  →  → [Bluetooth] → [Auto Transfer] (Automatický přenos) → [ON] (Zap.)

- Pokud se na fotoaparátu zobrazí okno pro potvrzení s výzvou, zda chcete ukončit Wi-Fi připojení, zvolte možnost [Yes] (Ano) na jeho ukončení.

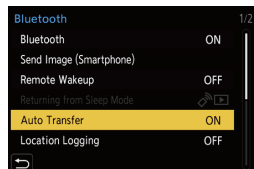

2 Na smartphonu, zvolte [Yes] (Ano).

- (Zařízení se systémem iOS) Pokud se zobrazí zpráva na potvrzení změny místa, zvolte [Join] (Spojit).
- Fotoaparát automaticky vytvoří Wi-Fi připojení.

3 Zkontrolujte nastavení odesílání snímků na fotoaparátu a potom stiskněte nebo .

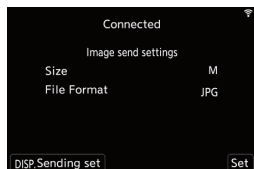

- Pokud chcete změnit nastavení odeslání, stiskněte tlačítko [DISP.] (Zobrazit). (→ 426)
- Fotoaparát aktivuje režim, ve kterém bude moci automaticky přesouvat snímky a v okně snímání se zobrazí .
(Pokud se nastavení nezobrazí, automatický přenos snímků nebude možný. Zkontrolujte stav Wi-Fi připojení k smartphonu.)



4 Zaznamenejte snímky na fotoaparátu.

- Po každém zaznamenání snímku, bude snímek automaticky odeslán do konkrétního zařízení.
- V průběhu odesílání souboru, se v okně snímání fotoaparátu zobrazí .

❖ Zastavení automatického přesunu snímků

 →  →  → [Bluetooth] → [Auto Transfer] (Automatický přenos) → Zvolte [OFF] (Vyp.)

- Zobrazí se okno s potvrzením, které vás vyzve k ukončení Wi-Fi připojení.



- Pokud je nastavení [Bluetooth] a [Auto Transfer] (Automatický přenos) ve fotoaparátu nastaveno na [ON] (Zap.), Fotoaparát se automaticky připojí ke smartphonu prostřednictvím Bluetooth a Wi-Fi při zapnutí fotoaparátu. Spustíte aplikaci „LUMIX Sync“ na připojení fotoaparátu. Fotoaparát aktivuje režim, ve kterém bude moci automaticky přesouvat snímky a v okně snímání se zobrazí .



- Pokud je funkce [Auto Transfer] (Automatický přenos) nastavena na [ON] (Zap.), nelze použít [Wi-Fi Function] (Funkce Wi-Fi).
- Pokud během odesílání souborů vypnete fotoaparát, přesun snímků bude zrušen. V takovém případě, fotoaparát odešle opět soubory, jakmile bude zapnut.
 - Nebudete moci znovu odesílat soubory, které nebyly doručeny, pokud dojde ke změně stavu uložení. Například pokud před opětovným zapnutím fotoaparátu vyměníte kartu, je možné, že se soubory opět neodešlou.
 - Pokud se nepodařilo doručit velký počet souborů, je možné, že je nebude možné všechny opět odeslat.
- Pro uložení snímků ve formátu RAW je nutná verze operačního systému Android 7.0 nebo novější. Avšak snímky nemusí být zobrazeny správně na některých smartphonech nebo u některých verzí operačních systémů.
- Snímky zaznamenané pomocí následujících funkcí není možné přenášet automaticky:
 - Videozáznamy/snímky zaznamenané pomocí funkce [6K/4K PHOTO] (Snímek v rozlišení 6K/4K)/[Post-Focus] (Následné ostření)
 - Snímky zaznamenané pomocí funkce [HLG Photo] (Snímky ve formátu HLG)

Zápis informace o místě

Bluetooth

Smartphone odesílá své informace o poloze do fotoaparátu prostřednictvím Bluetooth a fotoaparát provádí záznam se současným zápisem informací o dané poloze.

Začínáme:

- Aktivujte funkci GPS na smartphonu.
- Připojte fotoaparát k smartphonu prostřednictvím Bluetooth. (→ 381)

1 Na fotoaparátu zapněte [Location Logging] (Zápis místa záznamu).

-  →  →  → [Bluetooth] → [Location Logging] (Zápis místa záznamu) → [ON] (Zap.)

- Fotoaparát aktivuje režim, ve kterém bude moci zaznamenat informaci o místě záznamu a v okně snímání se zobrazí [GPS].

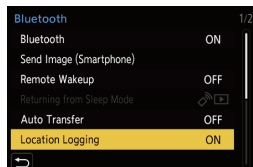

2 Zaznamenejte snímky na fotoaparátu.

- Informace o místě záznamu bude zapsána do zaznamenaných snímků.



- Když se ikona [GPS] v okně snímání zobrazí poloprůhledná, informace o místě záznamu není získána, takže není možné zapsat data.

Zaznamenávání polohy s GPS na smartphonu nemusí být možné tehdy, pokud je smartphone v budově nebo v kapse. Přemístěte smartphone na místo, kde je optimalizovaný výkon vyhledání polohy, jako je místo, které poskytuje výhled na oblohu.

Kromě toho, viz návod k obsluze vašeho smartphonu.



- Snímky s informací o poloze jsou označeny [GPS].
- Při použití této funkce nezapomeňte věnovat zvláštní pozornost právu na soukromí, ochranu osobnosti atd. snímané osoby. Používáte ji na vlastní odpovědnost.
- Baterie smartphonu se vybijí rychleji během záznamu informací o poloze.
- Informace o poloze není zapsána k videozáznamu vyfotografovaném ve formátu AVCHD.

Zapnutí/vypnutí fotoaparátu

Bluetooth Wi-Fi

I když je fotoaparát vypnutý, můžete jej použít ke spuštění fotoaparátu a zaznamenávání snímků nebo na kontrolu zaznamenaných snímků.

Začínáme:

- 1 Připojte fotoaparát k smartphonu pomocí Bluetooth. (→ 381)
- 2 Na fotoaparátu zapněte [Remote Wakeup] (Dálkové zapnutí).
 -  ⇒  ⇒  ⇒ [Bluetooth] ⇒ [Remote Wakeup] (Dálkové zapnutí) ⇒ [ON] (Zap.)
- 3 Nastavte přepínač fotoaparátu do polohy [OFF] (Vyp.).
- 4 Na smartphonu spusťte aplikaci „LUMIX Sync“.

❖ Zapnutí fotoaparátu

Na hlavní obrazovce aplikace „LUMIX Sync“ zvolte [Remote shooting] (Dálkové snímání).

- (Zařízení se systémem iOS) Pokud se zobrazí zpráva na potvrzení změny místa, zvolte [Join] (Spojit).
- Fotoaparát se automaticky zapne, což umožňuje automatické vytvoření Wi-Fi připojení.

❖ Vypnutí fotoaparátu

- 1 Na hlavní obrazovce aplikace „LUMIX Sync“ zvolte .
- 2 Zvolte [Turn off the camera] (Vypnutí fotoaparátu).
- 3 Zvolte [Power OFF] (Vypnutí napájení).



- Když je možnost [Remote Wakeup] (Dálkové zapnutí) nastavena na [ON] (Zap.), funkce Bluetooth pokračuje v činnosti i tehdy, když je fotoaparát vypnutý, čímž dochází k vybití baterie.

Automatické nastavení hodin



Bluetooth

Synchronizujte nastavení hodin a časového pásma fotoaparátu s nastaveními na smartphonu.

Začínáme:

- Připojte fotoaparát k smartphonu prostřednictvím Bluetooth. (→ 381)

Na fotoaparátu zapněte [Auto Clock Set] (Automatické nastavení hodin).

-  →  →  → [Bluetooth] → [Auto Clock Set] (Automatické nastavení hodin) → [ON] (Zap.)

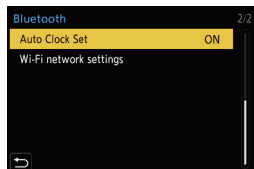

Uložení informací o nastavení

Bluetooth Wi-Fi

Uložení informací o nastavení fotoaparátu do smartphonu. Protože uložené informace o nastavení lze importovat do fotoaparátu, můžete použít stejné nastavení ve více fotoaparátech.

Začínáme:

- Připojte fotoaparát k smartphonu prostřednictvím Bluetooth. (→ 381)

1 Na hlavní obrazovce aplikace „LUMIX Sync“ zvolte  ([Camera settings copy] (Kopírovat nastavení fotoaparátu)).

2 Uložte nebo načtěte informace o nastavení.

- Přečtěte si [Help] (Pomocník) v menu „LUMIX Sync“, kde naleznete další informace o způsobu používání aplikace „LUMIX Sync“.





- Informace o nastavení lze načíst pouze do fotoaparátů stejného modelu jako je tento fotoaparát.
- Při přesunu informací o nastavení, fotoaparát automaticky vytvoří Wi-Fi připojení. (Zařízení se systémem iOS) Pokud se zobrazí zpráva na potvrzení změny místa, zvolte [Join] (Spojit).
- Můžete uložit nebo načíst informace o nastavení položek identických s těmi, které jsou v [Save/Restore Camera Setting] (Uložit/Obnovit nastavení fotoaparátu) v menu nastavení [Setup] ([Setting] (Nastavení)).

Odesílání snímků z fotoaparátu

Použijte fotoaparát k odeslání zaznamenaných snímků do zařízení připojeného prostřednictvím Wi-Fi.

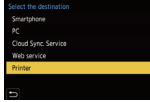
Provozní kroky

1	<p>Zvolte způsob odeslání.</p> <p>V menu fotoaparátu zvolte způsob odeslání mezi [Send Images While Recording] (Odeslání snímků během snímání) nebo [Send Images Stored in the Camera] (Odeslání snímků uložených ve fotoaparátu).</p>	
2	<p>Zvolte cílové místo (typ cílového zařízení).</p> <ul style="list-style-type: none"> – [Smartphone] (Smartphone) (→ 406) – [PC] (Počítač) (→ 409) – [Cloud Sync. Service] (Cloudová synchronizační služba) (→ 417) – [Web service] (Webová služba) (→ 414) – [Printer] (Tiskárna) (→ 412) 	
3	<p>Zvolte způsob připojení a vytvořte připojení prostřednictvím Wi-Fi.</p> <ul style="list-style-type: none"> – [Via Network] (Prostřednictvím sítě) (→ 419) – [Direct] (Přímě) (→ 423) 	
4	<p>Zkontrolujte nastavení odeslání.</p> <p>V případě potřeby změňte nastavení odeslání.</p> <ul style="list-style-type: none"> – Nastavení odeslání snímku (→ 426) 	
5	<p>[Send Images While Recording] (Odeslání snímků během snímání)</p> <p>Zaznamenejte snímek.</p> <p>Tato funkce automaticky odešle zaznamenané snímky.</p>	<p>[Send Images Stored in the Camera] (Odeslání snímků uložených ve fotoaparátu)</p> <p>Zvolte jeden nebo více snímků.</p> <p>Odešlete zvolené snímky.</p> <ul style="list-style-type: none"> – Volba snímků (→ 427)

Podrobnější informace o způsobech připojení pro každé cílové zařízení jsou uvedeny na stranách 406 až 418.

Informace o postupech běžných pro všechna zařízení naleznete na následujících stranách.

- Wi-Fi připojení: [Via Network] (Prostřednictvím sítě) (→ 419)/[Direct] (Přímě) (→ 423)
- Nastavení odeslání snímků (→ 426)
- Volba snímků (→ 427)

❖ Snímky, které lze odeslat

Snímky, které je možné odeslat se liší v závislosti na cílovém zařízení.

Cílové zařízení	Snímky, které lze odeslat	
	[Send Images While Recording] (Odeslání snímků během snímání)	[Send Images Stored in the Camera] (Odeslání snímků uložených ve fotoaparátu)
[Smartphone] (Smartphone) (→ 406)	JPEG/RAW	JPEG/RAW/MP4
[PC] (Počítač) (→ 409)	JPEG/RAW	JPEG/RAW/MP4/AVCHD/ Soubory 6K/4K sekvenčního snímání/Snímky s funkcí následné ostření
[Cloud Sync. Service] (Cloudová synchronizační služba) (→ 417)	JPEG	JPEG/MP4
[Web service] (Webová služba) (→ 414)	JPEG	JPEG/MP4
[Printer] (Tiskárna) (→ 412)	—	JPEG

- Na odeslání snímků ve formátu RAW do [Smartphone] (Smartphone) při používání operačního systému Android, budete potřebovat verzi operačního systému Android 7.0 nebo novější.
- Videozáznamy ve formátu AVCHD se souborem, jehož velikost přesahuje 4 GB nemohou být odeslány do [PC] (Počítač).
- Videozáznamy v rozlišení 4K nemohou být odeslány do [Smartphone] (Smartphone), [Cloud Sync. Service] (Cloudová synchronizační služba) a [Web service] (Webová služba).
- Není možné odesílat snímky ve formátu HLG zaznamenané pomocí funkce [HLG Photo] (Snímek ve formátu HLG). Avšak současně zaznamenané snímky ve formátu RAW/ JPEG budou odeslány do [Smartphone] (Smartphone), [PC] (Počítač), [Cloud Sync. Service] (Cloudová synchronizační služba) nebo [Web service] (Webová služba).



- Odeslání nemusí být možné v závislosti na zařízení.
- Snímky, které byly upraveny nebo editovány počítačem, nemusí být odeslány.

❖ Funkční tlačítko přiřazené k [Wi-Fi]

Následující kroky můžete provést stisknutím funkčního tlačítka přiřazeného k [Wi-Fi] po provedení připojení k Wi-Fi. Informace o funkčních tlačítkách naleznete na straně 286.

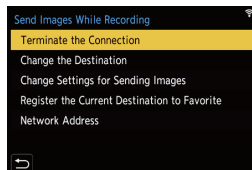

[Terminate the Connection] (Ukončit připojení)	Ukončení Wi-Fi připojení.
[Change the Destination] (Změna cílového místa)	Ukončení Wi-Fi připojení a možnost volby jiného Wi-Fi připojení.
[Change Settings for Sending Images] (Změna nastavení na odesílání snímků)	Nastavení rozlišení, formátu souboru a jiných položek na odesílání zaznamenaných snímků. (→ 426)
[Register the Current Destination to Favorite] (Uložení aktuálního místa mezi oblíbené)	Uložení aktuálního místa připojení nebo způsobu, kterým se můžete příště jednoduše připojit se stejnými nastaveními připojení.
Zobrazení	Zobrazení MAC adresy a IP adresy fotoaparátu. (→ 426)

- V závislosti na použité funkci Wi-Fi nebo místa připojení, nemusí být možné provést některé z těchto kroků.

[Smartphone] (Smartphone)

Přeneste zaznamenané snímky do smartphonu připojeného pomocí Wi-Fi.

Začínáme:

- Nainstalujte si do svého smartphonu aplikaci „LUMIX Sync“. (→ 380)

1 Na fotoaparátu zvolte způsob na odeslání snímků.

- **MENU/SET** → [W] → [Wi-Fi] → [Wi-Fi Function] (Funkce Wi-Fi) → [New Connection] (Nové připojení) → [Send Images While Recording] (Odesílání snímků během snímání) nebo [Send Images Stored in the Camera] (Odesílání snímků uložených ve fotoaparátu)

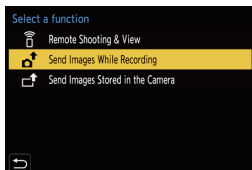

2 Nastavte cílové místo na [Smartphone] (Smartphone).

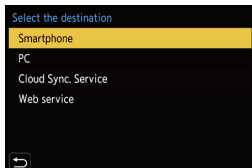

3 Připojte fotoaparát k smartphonu prostřednictvím Wi-Fi.

- Volbou možnosti [Via Network] (Prostřednictvím sítě) (→ 419) nebo [Direct] (Přímo) (→ 423) proveďte připojení.

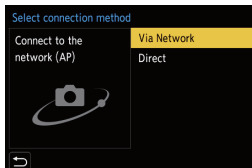

4 Na smartphonu spusťte aplikaci „LUMIX Sync“.

5 Na fotoaparátu zvolte cílový smartphone.

6 Zkontrolujte nastavení odesílání snímků a potom stiskněte **MENU/SET** nebo **OK**.

- Pokud chcete změnit nastavení odesílání, stiskněte tlačítko [DISP.] (Zobrazit). (→ 426)

7

Při volbě **[Send Images While Recording]** (Odeslání snímků během snímání):

Zaznamenejte snímky.

- Snímek může být vždy po jeho zaznamenání automaticky odeslán do určeného zařízení.
- Během odeslání souboru, se v okně snímání fotoaparátu zobrazí .
- Pro ukončení spojení postupujte podle níže uvedených kroků:

 ⇒  ⇒  ⇒ [Wi-Fi] ⇒ [Wi-Fi Function] (Funkce Wi-Fi) ⇒ [Yes] (Ano)

Při volbě **[Send Images Stored in the Camera]** (Odeslání snímků uložených ve fotoaparátu):

Zvolte jeden nebo více snímků.

- Zvolte [Single Select] (Volba jednoho snímku) nebo [Multi Select] (Volba více snímků) a potom zvolte jeden nebo více snímků. (→ 427)
- Pro zrušení spojení zvolte [Exit] (Ukončit).



- Při zaznamenávání, je upřednostněno zaznamenávání, takže dokončení odeslání bude chvíli trvat.
- Pokud je fotoaparát vypnutý nebo je odpojeno Wi-Fi připojení ještě před dokončením odeslání, odesílání se nezačne znovu.
- V průběhu odesílání nemusí být možné mazat snímky nebo použít menu prohlížení [Playback].
- Pokud je možnost [Auto Transfer] (Automatický přesun) v [Bluetooth] nastavena na [ON] (Zap.), [Wi-Fi Function] (Funkce Wi-Fi) není k dispozici.

❖ Odeslání snímků z fotoaparátu do smartphonu pomocí jednoduchých kroků

Stisknutím funkčního tlačítka v průběhu procházení, můžete přenášet snímky do smartphonu, který je připojen prostřednictvím Bluetooth.

Pro snadné připojení můžete také použít menu.

- Použijte funkční tlačítko přiřazené [Send Image (Smartphone)] (Odeslat snímek (Smartphone)). V počátečních nastaveních je přiřazeno k [Q].
Informace o funkčním tlačítku naleznete na straně 286.



Začínáme:

- Nainstalujte si do svého smartphonu aplikaci „LUMIX Sync“. (→ 380)
- Připojte fotoaparát k smartphonu prostřednictvím Bluetooth. (→ 381)
- Stisknutím tlačítka [▶] na fotoaparátu zobrazíte okno prohlázení.

Odeslání jednoho snímku

- 1 Tlačítky ◀▶ zvolte snímek.
- 2 Stiskněte tlačítko [Q].
- 3 Zvolte [Single Select] (Volba jednoho snímku).
 - Pokud chcete změnit nastavení odeslání snímků, stiskněte [DISP.] (Zobrazit). (→ 426)
- 4 Na smartphonu zvolte [Yes] (Ano).
 - Tím se automaticky vytvoří připojení pomocí Wi-Fi.



Odeslání více snímků

- 1 Stiskněte tlačítko [Q].
- 2 Zvolte [Multi Select] (Volba více snímků).
 - Pokud chcete změnit nastavení odeslání snímků, stiskněte [DISP.] (Zobrazit). (→ 426)
- 3 Zvolte snímky a přeneste je.
 - ◀▶: Volba snímků
 -  nebo : Nastavit/Zrušit [DISP.]: Přenos
- 4 Na smartphonu zvolte [Yes] (Ano).
 - Tím se automaticky vytvoří připojení pomocí Wi-Fi.





- (Zařízení se systémem iOS) Pokud se zobrazí zpráva na potvrzení změny místa, zvolte [Join] (Spojit).
- Pokud je možnost [Auto Transfer] (Automatický přesun) v [Bluetooth] nastavena na [ON] (Zap.), není tato funkce k dispozici.

Použití menu na jednoduchý přenos snímků.

 ⇒  ⇒  ⇒ [Bluetooth] ⇒ [Send Image (Smartphone)] (Odeslat snímek (Smartphone))

Natavení: [Single Select] (Volba jednoho snímku)/[Multi Select] (Volba více snímků)

- V případě volby [Single Select] (Volba jednoho snímku), zvolte pomocí tlačítek ◀▶ snímek a potom stiskněte  nebo  na odeslání snímku.
- V případě volby [Multi Select] (Volba více snímků), použijte stejný postup, jako při použití funkčního tlačítka.

[PC] (Počítač)

Odesílání zaznamenaných snímků do počítače připojeného pomocí Wi-Fi.



Podporovaný operační systém:

Windows:	Windows 10/Windows 8.1/Windows 8/Windows 7
Mac:	OS X v10.5 až v10.11, macOS 10.12 až macOS 10.14

Začínáme:

- Zapněte počítač.
- Připravte na počítači adresáře na přijímání snímků.
- Pokud se pracovní skupina cílového počítače změnila ze standardního nastavení, bude také nutné změnit nastavení tohoto fotoaparátu ve funkci [PC Connection] (Připojení k počítači). (→ 428)

❖ Vytvoření adresáře na přijímání snímků

Když používáte operační systém Windows (Například Windows 7)

- 1 Zvolte adresář, který chcete používat pro přijímání, pak na něj klikněte pravým tlačítkem na myši.
 - 2 Zvolte možnost [Properties] (Vlastnosti), potom umožněte sdílení adresáře.
- Na vytvoření adresářů můžete také použít software „PHOTOfunSTUDIO“.
- Podrobnější informace naleznete v návodu k obsluze softwaru „PHOTOfunSTUDIO“.

Když používáte operační systém Mac (Například OS X v10.8)

- 1 Zvolte adresář, který chcete používat pro přijímání, potom klikněte na položky v pořadí: [File] (Soubor) ⇒ [Get Info] (Získat informace)
- 2 Umožněte sdílení adresáře.



- Vytvořte uživatelský účet v počítači (až 254 znaků) a heslo (až 32 znaků) sestávající z alfanumerických znaků. Cílový adresář se nemusí vytvořit tehdy, pokud název účtu obsahuje jiné než alfanumerické znaky.
- Když název počítače (název NetBIOS pro počítače Apple Mac) obsahuje mezeru (prázdný znak) atd., nemusí se rozpoznat správně. Pokud se pokus o připojení nezdaří, doporučujeme, abyste změnili název počítače (nebo název NetBIOS) na název, který obsahuje pouze alfanumerické znaky, s maximálně 15 znaky.
- Podrobnější informace naleznete v návodu k obsluze počítače nebo v nápovědě v operačním systému.

1 Na fotoaparátu zvolte způsob na odeslání snímků.

- **MENU** / **SET** → **[Wrench]** → **[Wi-Fi]** → **[Wi-Fi Function]** (Funkce Wi-Fi) → **[New Connection]** (Nové připojení) → **[Send Images While Recording]** (Odesílání snímků během snímání) nebo **[Send Images Stored in the Camera]** (Odesílání snímků uložených ve fotoaparátu)

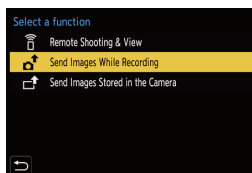

2 Nastavte cílové místo na [PC] (Počítač).

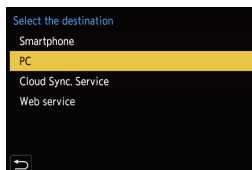

3 Připojte fotoaparát k smartphonu prostřednictvím Wi-Fi.

- Volbou možnosti **[Via Network]** (Prostřednictvím sítě) (→ 419) nebo **[Direct]** (Přímo) (→ 423) provedte připojení.

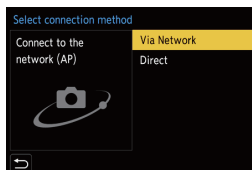

4 Zadejte název počítače, ke kterému se chcete připojit (název NetBIOS pro počítače Mac).

- Informace o způsobu zadávání znaků najdete na straně 376.

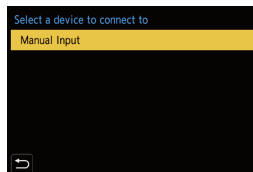

5 Zvolte adresář na ukládání snímků.

- V určeném adresáři se vytvoří adresáře rozříděné podle data odeslání a snímky se uloží do příslušných adresářů.

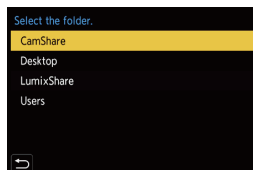

6 Zkontrolujte nastavení odeslání a potom stiskněte nebo .

- Pokud chcete změnit nastavení odeslání snímků, stiskněte [DISP.] (Zobrazit). (→ 426)

7 Při volbě [Send Images While Recording] (Odeslání snímků během snímání): Zaznamenejte snímky.

- Snímek může být vždy po jeho zaznamenání automaticky odeslán do určeného zařízení.
- Během odeslání souboru, se v okně snímání fotoaparátu zobrazí .
- Pro ukončení spojení postupujte podle níže uvedených kroků:

 ⇒  ⇒  ⇒ [Wi-Fi] ⇒ [Wi-Fi Function] (Funkce Wi-Fi) ⇒ [Yes] (Ano)

Při volbě [Send Images Stored in the Camera] (Odeslání snímků uložených ve fotoaparátu):

Zvolte jeden nebo více snímků.

- Zvolte [Single Select] (Volba jednoho snímku) nebo [Multi Select] (Volba více snímků) a potom zvolte jeden nebo více snímků. (→ 427)
- Pro zrušení spojení zvolte [Exit] (Ukončit).



- Pokud se zobrazí okno zadání uživatelského účtu a hesla, zadejte to, které jste nastavili na počítači.
- Pokud je aktivován firewall operačního systému, bezpečnostní software atd., připojení k počítači nemusí být možné.
- Při zaznamenávání, je upřednostněno zaznamenávání, takže dokončení odeslání bude chvíli trvat.
- Pokud je fotoaparát vypnut nebo je odpojeno Wi-Fi připojení ještě před dokončením odeslání, odesílání se nezačne znovu.
- V průběhu odesílání nemusí být možné mazat snímky nebo použít menu prohlázení [Playback].
- Pokud je možnost [Auto Transfer] (Automatický přesun) v [Bluetooth] nastavena na [ON] (Zap.), [Wi-Fi Function] (Funkce Wi-Fi) není k dispozici.

[Printer] (Tiskárna)

Snímky můžete odeslat do tiskárny podporující PictBridge (kompatibilní s bezdrátovou sítí LAN) * připojené prostřednictvím Wi-Fi a vytisknout je.

* Kompatibilní se standardy DPS over IP.

1 Na fotoaparátu zvolte způsob k odeslání snímků.

- **MENU** **SET** ⇒ [] ⇒ [Wi-Fi] ⇒ [Wi-Fi Function] (Funkce Wi-Fi) ⇒ [New Connection] (Nové připojení) ⇒ [Send Images Stored in the Camera] (Odesílání snímků uložených ve fotoaparátu)

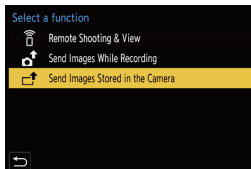

2 Nastavte cílové místo na [Printer] (Tiskárna).

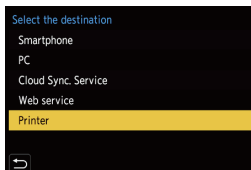

3 Připojte fotoaparát k tiskárně prostřednictvím Wi-Fi.

- Zvolte [Via Network] (Prostřednictvím sítě) (→ 419) nebo [Direct] (Přímo) (→ 423) a proveďte připojení.

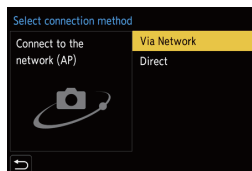

4 Zvolte tiskárnu, kterou chcete připojit.

5 Zvolte snímky a spusťte tisk.

- Postup při volbě snímků je stejný jako ten, který se používá při připojení USB kabelu. (→ 449)
- Pro ukončení spojení stiskněte [↵].
- Připojení můžete také ukončit stisknutím funkčního tlačítka přiřazeného k [Wi-Fi]. Informace o funkčních tlačítkách naleznete na straně 285.



- Podrobnosti o tiskárnách s funkcí PictBridge (kompatibilní s bezdrátovou lokální sítí LAN) si vyžádejte od výrobců tiskáren.
- Pokud je možnost [Auto Transfer] (Automatický přesun) v [Bluetooth] nastavena na [ON] (Zap.), [Wi-Fi Function] (Funkce Wi-Fi) není k dispozici.

[Web service] (Webová služba)

Prostřednictvím služby „LUMIX CLUB“ můžete odesílat zaznamenané snímky na webové služby jako jsou stránky sociálních sítí.

Začínáme:

- Zaregistrujte se ve službě „LUMIX CLUB“. (→ 429)
- Pokud chcete odesílat snímky na webovou službu, je třeba, abyste webovou službu zaregistrovali. (→ 431)

1 Na fotoaparátu zvolte způsob k odeslání snímků.

- **MENU** **SET** → [] → [] → [Wi-Fi] → [Wi-Fi Function] (Funkce Wi-Fi) → [New Connection] (Nové připojení) → [Send Images While Recording] (Odesílání snímků během snímání) nebo [Send Images Stored in the Camera] (Odesílání snímků uložených ve fotoaparátu)

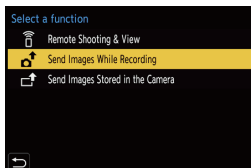

2 Nastavte cílové místo na [Web service] (Webová služba).

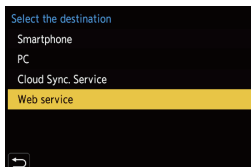

3 Připojte se k webové službě.

- Zvolte [Via Network] (Prostřednictvím sítě) a proveďte připojení. (→ 419)

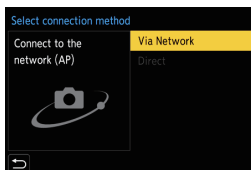

4 Zvolte webovou službu.

5 Zkontrolujte nastavení odeslání a potom stiskněte nebo



- Pokud chcete změnit nastavení odeslání snímků, stiskněte [DISP.] (Zobrazit). (→ 426)

6 Při volbě [Send Images While Recording] (Odeslání snímků během snímání): Zaznamenejte snímky.

- Snímek může být vždy po jeho zaznamenání automaticky odeslán do určeného zařízení.
- Během odeslání souboru, se v okně snímání fotoaparátu zobrazí .
- Pro ukončení spojení postupujte podle níže uvedených kroků:



⇒ [Wi-Fi] ⇒ [Wi-Fi Function] (Funkce Wi-Fi) ⇒ [Yes] (Ano)

Při volbě [Send Images Stored in the Camera] (Odeslání snímků uložených ve fotoaparátu):

Zvolte jeden nebo více snímků.

- Zvolte [Single Select] (Volba jednoho snímku) nebo [Multi Select] (Volba více snímků) a potom zvolte jeden nebo více snímků. (→ 427)
- Pro zrušení spojení zvolte [Exit] (Ukončit).



- Při zaznamenávání, je upřednostněno zaznamenávání, takže dokončení odeslání bude chvíli trvat.
- Pokud je fotoaparát vypnutý nebo je odpojeno Wi-Fi připojení ještě před dokončením odeslání, odeslání se nezačne znovu.
- V průběhu odeslání nemusí být možné mazat snímky nebo použít menu procházení [Playback].
- Pokud odeslání snímků není úspěšné, na e-mailovou adresu zaregistrovanou ve službě „LUMIX CLUB“ vám bude zaslán e-mail s hlášením, informujícím o selhání.
- Společnost Panasonic neodpovídá za škody způsobené únikem, ztrátou atd. snímků přenesených webové služby.
- Při přenášení snímků na webovou službu snímky nevymažte z fotoaparátu ani po dokončení odeslání, dokud nekontrolujete, že byly správně přeneseny na webovou službu.
Společnost Panasonic neodpovídá za škody vyplývající z vymazání snímků uložených v tomto fotoaparátu.
- Snímky přenesené na webovou službu nelze zobrazit nebo vymazat prostřednictvím tohoto fotoaparátu.
- Snímky mohou obsahovat osobní informace, které lze použít k identifikaci uživatele, jako například název, čas a datum, kdy byly snímky zaznamenány, a místo, kde byly snímky zaznamenány. Před přenesením snímků na webové služby zkontrolujte tyto informace.
- Pokud je možnost [Auto Transfer] (Automatický přesun) v [Bluetooth] nastavena na [ON] (Zap.), [Wi-Fi Function] (Funkce Wi-Fi) není k dispozici.

[Cloud Sync. Service] (Cloudová synchronizační služba)

Tento fotoaparát dokáže automaticky přenášet zaznamenané snímky do cloudové synchronizační služby prostřednictvím služby „LUMIX CLUB“ a odesílat je do počítače nebo smartphonu.



Informace o používání [Cloud Sync. Service] (Cloudová synchronizační služba) (Platné k lednu 2019)

- Abyste mohli odesílat snímky do cloudového adresáře, je třeba, abyste se zaregistrovali ve službě „LUMIX CLUB“ (→ 429).
Pro nastavení cloudové synchronizace, použijte software „PHOTOFUNSTUDIO“.
- Odeslané snímky se dočasně uloží do cloudového adresáře. Je možné je synchronizovat s počítačem, smartphonem a jinými zařízeními.
- Cloudový adresář uchovává přenesené snímky během 30 dní (max. 1000 snímků). Pamatujte prosím na to, že přenesené snímky se automaticky vymažou v následujících případech:
 - Pokud uplyne 30 dní od odeslání (i v průběhu 30 dní od přenosu, jestliže byly snímky staženy do všech specifikovaných zařízení, pak se mohou vymazat)
 - Pokud počet uložených snímků přesáhne 1000 (v závislosti na nastavení [Cloud Limit] (Cloudový limit) (→ 426))

1 Na fotoaparátu zvolte způsob na odeslání snímků.

- → → → [Wi-Fi] → [Wi-Fi Function] (Funkce Wi-Fi) → [New Connection] (Nové připojení) → [Send Images While Recording] (Odesílání snímků během snímání) nebo [Send Images Stored in the Camera] (Odesílání snímků uložených ve fotoaparátu)

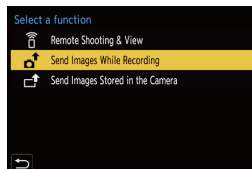

2 Nastavte cílové místo na [Cloud Sync. Service] (Cloudová synchronizační služba).

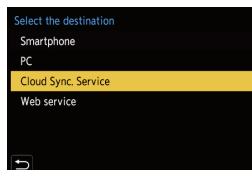

3 Připojte se ke cloudové synchronizační službě.

- Zvolte [Via Network] (Prostřednictvím sítě) a proveďte připojení. (→ 419)

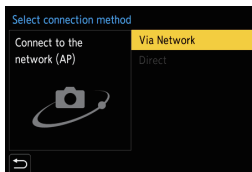

4 Zkontrolujte nastavení odeslání a potom stiskněte nebo .

- Pokud chcete změnit nastavení odeslání snímků, stiskněte [DISP.] (Zobrazit). (→ 426)

5 Při volbě [Send Images While Recording] (Odeslání snímků během snímání): Zaznamenejte snímky.

- Snímek může být vždy po jeho zaznamenání automaticky odeslán do určeného zařízení.
- Během odesílání souboru, se v okně snímání fotoaparátu zobrazí .
- Pro ukončení spojení postupujte podle níže uvedených kroků:

 →  →  → [Wi-Fi] → [Wi-Fi Function] (Funkce Wi-Fi) → [Yes] (Ano)

Při volbě [Send Images Stored in the Camera] (Odeslání snímků uložených ve fotoaparátu):

Zvolte jeden nebo více snímků.

- Zvolte [Single Select] (Volba jednoho snímku) nebo [Multi Select] (Volba více snímků) a potom zvolte jeden nebo více snímků. (→ 427)
- Pro zrušení spojení zvolte [Exit] (Konec).



- Při zaznamenávání, je upřednostněno zaznamenávání, takže dokončení odeslání bude chvíli trvat.
- Pokud je fotoaparát vypnutý nebo je odpojeno Wi-Fi připojení ještě před dokončením odeslání, odesílání se nezačne znovu.
- V průběhu odesílání nemusí být možné mazat snímky nebo použít menu procházení [Playback].
- Pokud je možnost [Auto Transfer] (Automatický přesun) v [Bluetooth] nastavena na [ON] (Zap.), [Wi-Fi Function] (Funkce Wi-Fi) není k dispozici.

Wi-Fi připojení

Pokud jste zvolili [New Connection] (Nové připojení) v [Wi-Fi Function] (Funkce Wi-Fi) v [Wi-Fi] menu nastavení [Setup] ([IN/OUT] (Vstup/Výstup)), zvolte způsob připojení buď [Via Network] (Prostřednictvím sítě) nebo [Direct] (Přímo).

Na druhé straně, pokud jste zvolili [Select a destination from History] (Zvolit cílové místo z historie) nebo [Select a destination from Favorite] (Zvolit cílové místo z oblíbených), fotoaparát se připojí k zvoleným zařízením se stejnými nastaveními jako dříve.

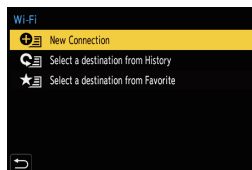

Připojení

Připojte fotoaparát a cílové zařízení prostřednictvím bezdrátového přístupového bodu.

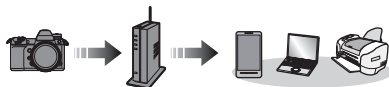

Zvolte způsob připojení prostřednictvím bezdrátového přístupového bodu.

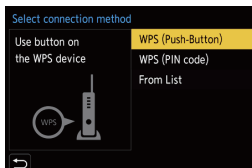

[WPS (Push-Button)] (WPS (Tlačítko)) (→ 420)	Stiskněte tlačítko WPS na bezdrátovém přístupovém bodu, na nastavení připojení.
[WPS (PIN code)] (WPS (Kód PIN)) (→ 421)	Zadejte PIN kód do bezdrátového přístupového bodu na nastavení připojení.
[From List] (Ze seznamu) (→ 421)	Pokud chcete vyhledat a připojit se k bezdrátovému přístupovému bodu.



- V případě volby možnosti [Via Network] (Prostřednictvím sítě), s výjimkou prvního připojení, se fotoaparát připojí k dříve použitému bezdrátovému přístupovému bodu.
Pokud chcete změnit bezdrátový přístupový bod, ke kterému se chcete připojit, stiskněte tlačítko [DISP.] (Zobrazit).

❖ **[WPS (Push-Button)] (WPS (Tlačítko))**

Stiskněte tlačítko WPS na bezdrátovém přístupovém bodu, na nastavení připojení.

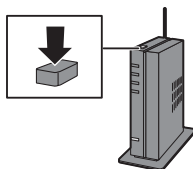

Opakovaně stiskněte tlačítko WPS bezdrátového přístupového bodu, dokud se nepřepne do režimu WPS.

Příklad:



❖ [WPS (PIN code)] (WPS (Kód PIN))

Zadejte PIN kód do bezdrátového přístupového bodu na nastavení připojení.

- 1 Na displeji fotoaparátu, zvolte bezdrátový přístupový bod, ke kterému se připojujete.
- 2 Na bezdrátovém přístupovém bodu zadejte kód PIN zobrazený na displeji fotoaparátu.
- 3 Stiskněte  nebo  na fotoaparátu.



- WPS označuje funkci, která umožňuje snadno nakonfigurovat nastavení týkající se připojení a zabezpečení zařízení bezdrátové sítě LAN. Pokud chcete zjistit, zda je bezdrátový přístupový bod, který používáte, kompatibilní s WPS, přečtěte si návod přiložený k bezdrátovému přístupovému bodu.

❖ [From List] (Ze seznamu)

Pokud chcete vyhledat a připojit se k bezdrátovému přístupovému bodu.



- Potvrďte šifrovací klíč zvoleného bezdrátového přístupového bodu.

- 1 Zvolte bezdrátový přístupový bod, ke kterému se připojujete.
 - Stisknutím tlačítka [DISP.] (Zobrazit) znovu spustíte vyhledávání bezdrátového přístupového bodu.
 - Pokud se nenajde žádný bezdrátový přístupový bod, přečtěte si část „Připojení manuálním zadáním“ na straně 422.
- 2 (Pokud je síťová autentifikace zašifrována) Zadejte šifrovací klíč.
 - Podrobnější informace o způsobu zadávání znaků najdete na straně 376.

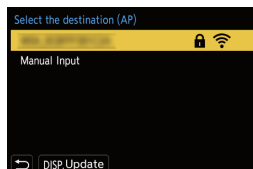

❖ Připojení manuálním zadáním



- Zkontrolujte SSID, typ ověření, typ šifrování, šifrovací klíč bezdrátového přístupového bodu, který používáte.

- 1 V okně v kroku 1 části „[From List] (Ze seznamu)“, zvolte možnost [Manual Input] (Manuální zadání). (→ 421)
- 2 Zadejte SSID bezdrátového přístupového bodu, ke kterému se připojujete, pak zvolte možnost [Set] (Nastavit).
 - Podrobnější informace o způsobu zadávání znaků najdete na straně 376.
- 3 Zvolte typ síťové autentizace.

[WPA2-PSK]	Podporované způsoby šifrování: [TKIP], [AES]
[WPA2/WPA-PSK]	
[No Encryption] (Bez šifrování)	—

- 4 (Když zvolíte jinou možnost než [No Encryption] (Bez šifrování)) Zadejte šifrovací klíč a poté zvolte [Set] (Nastavit).



- Před uložením bezdrátového přístupového bodu si pozorně přečtěte jeho návod k obsluze a nastavení.
- Pokud není možné vytvořit připojení, důvodem mohou být příliš slabé rádiové vlny bezdrátového přístupového bodu. Podrobnější informace naleznete v části „Zobrazovaná hlášení“ (→ 464) a „Řešení problémů“ (→ 467).
- V závislosti na prostředí, ve kterém zařízení používáte se může přenosová rychlost snížit nebo přenos nebude možný. Kromě toho, nemusí být možné použít bezdrátový přístupový bod.

[Direct] (Přímě)

Přímé připojení fotoaparátu a cílového zařízení.



Zvolte způsob připojení s cílovým zařízením.

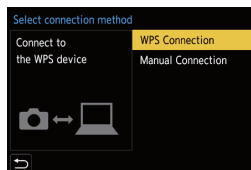

[WPS Connection] (Připojení WPS)	[WPS (Push-Button)] (WPS (Tlačítko))	Stiskněte tlačítko WPS na cílovém zařízení pro vytvoření připojení. <ul style="list-style-type: none"> • Na připojení stisknutím tlačítka [DISP.] (Zobrazit) tohoto fotoaparátu můžete čekat déle.
	[WPS (PIN code)] (WPS (PIN kód))	Ve fotoaparátu zadejte PIN kód a vytvořte připojení.
[Manual Connection] (Manuální připojení)	Najděte fotoaparát na cílovém zařízení, ke kterému se chcete připojit. Do zařízení zadejte SSID a heslo, které se zobrazí na displeji fotoaparátu. <ul style="list-style-type: none"> • Pokud je cílovým místem [Smartphone] (Smartphone), heslo se nezobrazí. Zvolte SSID pro navázání spojení. (→ 384) 	





- Přečtěte si také návod k obsluze připojovaného zařízení.

Připojení k Wi-Fi pomocí dříve uložených nastavení

Použijte historii připojení Wi-Fi pro připojení s použitím stejných nastavení, jaké byly použity předtím.

1 Zobrazte historii Wi-Fi připojení.

-  →  →  → [Wi-Fi] → [Wi-Fi Function] (Funkce Wi-Fi) → [Select a destination from History] (Volba cílového místa z historie) nebo [Select a destination from Favorite] (Volba cílového místa z oblíbených)

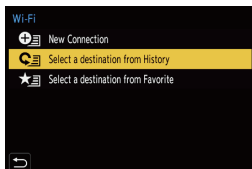

2 Zvolte položku historie na připojení.

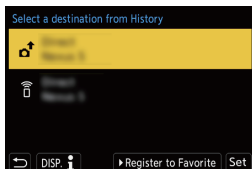

- Stiskněte tlačítko [DISP.] (Zobrazit) na potvrzení podrobností historie připojení.





- Pokud se nastavení zařízení, ke kterému se máte připojit, změnila, nemusí být možné se připojit k zařízení.

❖ Registrace položek mezi oblíbené

Zobrazte historii Wi-Fi připojení.

- 1 V okně zobrazeném v kroku 1 části „[From List] (Ze seznamu)“, zvolte možnost [Manual Input] (Manuální zadání). (→ 421)
 -  →  →  → [Wi-Fi] → [Wi-Fi Function] (Funkce Wi-Fi) → [Select a destination from History] (Volba cílového místa z historie)
- 2 Zvolte položku historie na její uložení a stiskněte tlačítko ►.
- 3 Zadejte název uložení a potom stiskněte [Set] (Nastavit).
 - Podrobnější informace o způsobu zadávání znaků najdete na straně 376.
 - Zadat lze maximálně 30 znaků. Dvoubajťový znak se považuje za dva znaky.

❖ Úprava položek uložených mezi oblíbené

- 1 Zobrazte položky uložené mezi oblíbené.
 - **Menu** ⇒ [] ⇒ [] ⇒ [Wi-Fi] ⇒ [Wi-Fi Function] (Funkce Wi-Fi) ⇒ [Select a destination from Favorite] (Volba cílového místa z oblíbených)
- 2 Zvolte položku historie na úpravu mezi oblíbenými a potom stiskněte tlačítko .

[Remove from Favorite] (Odstranit z oblíbených)	—
[Change the Order in Favorite] (Změnit pořadí v oblíbených)	Volba cílového místa požadované položky na změnu pořadí zobrazení.
[Change the Registered Name] (Změnit uložený název)	Zadání textu na změnu zaregistrovaného názvu. <ul style="list-style-type: none"> • Podrobnější informace o způsobu zadávání znaků najdete na straně 376.



- Protože počet položek, které lze uložit v historii je omezen, zaregistrujte často používaná připojení jako oblíbená.
- Při použití funkce [Reset] (Obnovení nastavení) v menu nastavení [Setup] ([Setting] (Nastavení)) na obnovení původních síťových nastavení, vymaže se obsah uložený v historii a mezi oblíbenými.
- Pokud je zařízení, ke kterému se chcete připojit (smartphone atd.) připojeno k jinému bezdrátovému přístupovému bodu jako je připojený fotoaparát, nemůžete připojit zařízení k fotoaparátu pomocí [Direct] (Přímě). Změňte nastavení Wi-Fi zařízení, ke kterému se chcete připojit, tak používal přístupový bod nastavený fotoaparátem. Můžete také zvolit [New Connection] (Nové připojení) a znovu připojit zařízení. (→ 384)
- Připojení nemusí být vytvořeno snadno, při připojení k síti, ke které je připojeno mnoho zařízení. V takových případech vytvořte připojení pomocí [New Connection] (Nové připojení).

Nastavení odesílání a volby snímků

Nastavení odesílání snímků

Nastavte rozlišení, formát souboru a jiné položky k odeslání snímku do cílového zařízení.

- 1 Při Wi-Fi připojení se zobrazí okno potvrzení nastavení odesílání, takže stiskněte **[DISP.] (Zobrazit)**.
- 2 Změňte nastavení odesílání.

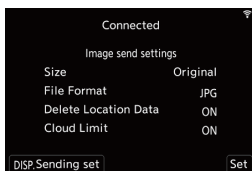

[Size] (Rozlišení)	Změna rozlišení snímku k odeslání. [Original] (Původní)/[Auto] (Automaticky)/[Change] (Změna) ([M], [S], nebo [VGA]) <ul style="list-style-type: none"> • Pokud zvolíte možnost [Auto] (Automaticky), rozlišení snímku budou určovat okolnosti v cílovém místě. (Dostupné, jen když je cílové místo nastaveno na [Web service] (Webová služba))
[File Format] (Formát souboru)	Nastavení formátu souboru snímků k odeslání. [JPG]/[RAWiJPG]/[RAW] <ul style="list-style-type: none"> • Dostupné, jen když je cílové místo nastaveno na [Smartphone] (Smartphone) nebo [PC] (Počítač).
[Delete Location Data] (Vymazat údaje o místě)	Zvolte, zda se mají před odesláním ze snímků vymazat informace o místě. <ul style="list-style-type: none"> • Nastavit je to možné tehdy, pokud je cílové místo nastaveno na [Cloud Sync. Service] (Cloudová synchronizační služba) nebo [Web service] (Webová služba). • Tato možnost vymaže pouze informace o poloze ze snímků, které byly odeslány.
[Cloud Limit] (Cloudový limit)	Můžete zvolit, zda se mají snímky odeslat, když se cloudový adresář zaplní. [ON] (Zap.): Snímky se neodešlou. [OFF] (Vyp.): Vymažou se nejstarší snímky, pak se odešlou nové snímky. <ul style="list-style-type: none"> • Nastavit je to možné tehdy, pokud je cílové místo nastaveno na [Cloud Sync. Service] (Cloudová synchronizační služba).

Volba snímků

Při odesílání pomocí funkce [Send Images Stored in the Camera] (Odesílání snímků uložených ve fotoaparátu), zvolte snímky pomocí následujících kroků.

1 Zvolte [Single Select] (Volba jednoho snímku) nebo [Multi Select] (Volba více snímků).





2 Zvolte snímek.

Nastavení [Single Select] (Volba jednoho snímku)

- 1 Tlačítka ◀▶ zvolte snímek.
- 2 Stiskněte  nebo .



Nastavení [Multi Select] (Volba více snímků)

- 1 Tlačítka ▲▼◀▶ zvolte snímek a potom stiskněte  nebo . (Opakovaně)
 - Pokud chcete nastavení zrušit, opět stiskněte  nebo .
 - Snímky jsou zobrazeny samostatně dle prostoru pro kartu. Chcete-li přepnout zobrazení paměťové karty, stiskněte .
 - Volba snímků současně je možná pouze u snímků na jedné paměťové kartě.





- 2 Stisknutím tlačítka [DISP.] (Zobrazit) provedete volbu.

Menu [Wi-Fi Setup] (Nastavení Wi-Fi)

Konfigurujte nastavení potřebná pro funkci Wi-Fi.
Po připojení k Wi-Fi nelze změnit nastavení.

Zobrazení menu [Wi-Fi Setup] (Nastavení Wi-Fi).

-  →  →  → [Wi-Fi] → [Wi-Fi Setup] (Nastavení Wi-Fi)

[Priority of Remote Device] (Priorita dálkového zařízení)	Nastavení buď fotoaparátu nebo chytrého telefonu jako přednostního ovládacího zařízení, které bude použito v průběhu dálkového snímání. (→ 392)
[Wi-Fi Password] (Wi-Fi heslo)	Můžete zvýšit zabezpečení aktivací hesla pro přímé připojení k smartphonu. (→ 386)
[LUMIX CLUB]	Získání nebo změna přihlašovacího ID služby „LUMIX CLUB“. (→ 430)
[PC Connection] (Připojení k počítači)	<p>Zde můžete nastavit pracovní skupinu. Abyste mohli odesílat snímky do počítače, je třeba připojení do stejné pracovní skupiny jako cílový počítač. (Počáteční nastavení je „WORKGROUP“.)</p> <ul style="list-style-type: none"> • Pokud chcete změnit název pracovní skupiny, stiskněte  nebo  a zadejte nový název pracovní skupiny. Podrobnější informace o způsobu zadávání znaků najdete na straně 376. • Stisknutím tlačítka [DISP.] (Zobrazit) se vrátíte k počátečnímu nastavení.
[Device Name] (Název zařízení)	<p>Můžete změnit název (SSID) tohoto fotoaparátu.</p> <ul style="list-style-type: none"> • Pokud chcete změnit SSID, stiskněte [DISP.] (Zobrazit) a zadejte nový název SSID. Podrobnější informace o způsobu zadávání znaků najdete na straně 376. • Zadat lze maximálně 32 znaků.

<p>[Wi-Fi Function Lock] (Uzamčení funkce Wi-Fi)</p>	<p>Pro ochranu před nesprávným použitím Wi-Fi funkce třetí stranou a pro ochranu osobních informací doporučujeme chránit Wi-Fi funkci pomocí hesla.</p> <p>[Setup] (Nastavit): Jako heslo zadejte libovolné 4ciferné číslo.</p> <ul style="list-style-type: none"> Podrobnější informace o způsobu zadávání znaků najdete na straně 376. <p>[Cancel] (Zrušit): Zrušení hesla.</p> <ul style="list-style-type: none"> Když je nastaveno heslo, budete vyzváni k jeho zadání při každém použití funkce Wi-Fi. Pokud heslo zapomenete, můžete použít funkci [Reset] (Obnovení nastavení) v menu nastavení [Setup] ([Setting] (Nastavení)) na obnovení původních síťových nastavení, čímž resetujete heslo.
<p>[Network Address] (Síťová adresa)</p>	<p>Zobrazení MAC adresy a IP adresy tohoto fotoaparátu.</p>

„LUMIX CLUB“

Podrobnější informace o službě „LUMIX CLUB“ najdete na následující webové stránce.
<https://lumixclub.panasonic.net/eng/c/>



- Služba může být pozastavena kvůli pravidelné údržbě nebo nečekaným problémům a obsah služby se může změnit nebo rozšířit bez předchozího upozornění uživatelů.
Služba jako celek nebo její část může být ukončena s upozorněním v přiměřeném předstihu.

❖ Získání nového přihlašovacího identifikátoru ID z fotoaparátu

V menu fotoaparátu získáte přihlašovací identifikátor ID služby „LUMIX CLUB“.

1 Postupujte podle menu.

- **MENU** ⇒ [] ⇒ [] ⇒ [Wi-Fi] ⇒ [Wi-Fi Setup] (Nastavení Wi-Fi) ⇒ [LUMIX CLUB] ⇒ [Set/Add Account] (Nastavit/přidat účet) ⇒ [New account] (Nový účet)
- Připojte se k síti.
Volbou [Next] (Další) přejděte na následující stránku.

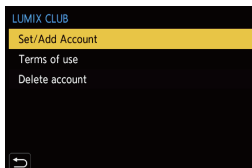

2 Zvolte a nastavte způsob připojení k

- bezdrátovému přístupovému bodu a nastavte ho. (→ 419)
- S výjimkou prvního připojení, se fotoaparát připojí k dříve použitému bezdrátovému přístupovému bodu.
Chcete-li změnit cílové místo připojení, stiskněte [DISP.] (Zobrazit).
 - Volbou [Next] (Další) přejděte na následující stránku.

3 Přečtěte si podmínky používání služby „LUMIX CLUB“ a potom zvolte [Agree] (Souhlasím).

- Přepínání stránek: ▲▼
- Zoom: Otočení 🌞 doprava (obnovení původní velikosti stránky: otočení 🌧️ doleva)
- Posouvání se po zvětšené oblasti: ▲▼◀▶
- Zrušení procesu bez získání přihlašovacího ID: Tlačítko ↵

4 Zadejte heslo.

- Jako heslo zadejte libovolnou kombinaci 8 až 16 znaků a čísel.
- Podrobnější informace o způsobu zadávání znaků najdete na straně 376.

5 Zkontrolujte přihlašovací ID a potom zvolte [OK].

- Nezapomeňte si přihlašovací ID a heslo poznamenat.
- Přihlašovací ID (12ciferné číslo) se zobrazí automaticky.

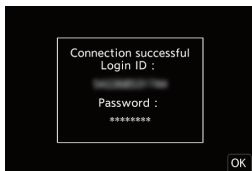

❖ Zaregistrování webové služby pomocí „LUMIX CLUB“



- Informace o webových službách podporovaných službou „LUMIX CLUB“ najdete v části „FAQ/Contact us“ (Časté otázky/Kontaktujte nás) na následující webové stránce.
https://lumixclub.panasonic.net/eng/c/lumix_faqs/



Začínáme:

- Ujistěte se, že jste si vytvořili účet na webové službě, kterou chcete používat, a mějte dostupné přihlašovací údaje.

- 1 Připojte se na stránku služby „LUMIX CLUB“ prostřednictvím smartphonu nebo počítače.
<https://lumixclub.panasonic.net/eng/c/>



- 2 a) zadejte svůj přihlašovací ID a heslo pro službu „LUMIX CLUB“ a přihlaste se na službu.

- Pokud vaše e-mailová adresa ještě není zaregistrována v „LUMIX CLUB“, zaregistrujte ji.

- 3 Zvolte a zaregistrujte webovou službu, kterou chcete používat pro nastavení propojení webových služeb.
 - Službu zaregistrujte podle zobrazovaných pokynů.

❖ Kontrola/Změna přihlašovacího identifikátoru ID nebo hesla

Začínáme:

- Chcete-li použít dříve získaný přihlašovací identifikátor ID, potvrďte svoje ID a heslo.
- Zpřístupněte webovou stránku služby „LUMIX CLUB“ prostřednictvím počítače na změnu hesla.

- 1 Postupujte podle menu.
 - MENU/SET ⇒ [] ⇒ [Wi-Fi] ⇒ [Wi-Fi Setup] (Nastavení Wi-Fi) ⇒ [LUMIX CLUB] ⇒ [Set/Add Account] (Nastavit/přidat účet) ⇒ [Set Login ID] (Nastavit přihlašovací ID)
 - Zobrazí se přihlašovací ID a heslo.
 - Heslo se zobrazí ve formě znaků „*“.

- 2 Zvolte položku, kterou chcete změnit.

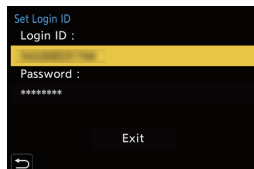

- 3 Zadejte svůj přihlašovací ID nebo heslo.
 - Podrobnější informace o způsobu zadávání znaků najdete na straně 376.
- 4 Zvolte [Exit] (Konec).

❖ Kontrola podmínek používání služby „LUMIX CLUB“

Pokud byly podmínky používání například aktualizovány, zkontrolujte si podrobnosti.



-  ⇒  ⇒  ⇒ [Wi-Fi] ⇒ [Wi-Fi Setup] (Nastavení Wi-Fi) ⇒ [LUMIX CLUB]
⇒ Zvolte [Terms of use] (Podmínky použití)

❖ Vymazání vašeho přihlašovacího ID a zavření účtu „LUMIX CLUB“

Když fotoaparát předáváte jiné osobě nebo se ho chystáte vyhodit, vymažte svůj přihlašovací identifikátor ID z fotoaparátu. Můžete také zavřít svůj účet ve službě „LUMIX CLUB“.



- Změny a jiné úkony s přihlašovacími ID je možné provádět pouze na přihlašovacím ID získaném fotoaparátem.

- 1 Postupujte podle menu.
 -  ⇒  ⇒  ⇒ [Wi-Fi] ⇒ [Wi-Fi Setup] (Nastavení Wi-Fi) ⇒ [LUMIX CLUB] ⇒ [Delete account] (Vymazat účet)
 - Zobrazí se hlášení. Zvolte [Next] (Dále).
- 2 V okně na potvrzení vymazání přihlašovacího ID vyberte možnost [Yes] (Ano).
 - Zobrazí se hlášení. Zvolte [Next] (Dále).
- 3 V okně na potvrzení vymazání účtu ve službě „LUMIX CLUB“ vyberte možnost [Yes] (Ano).
 - Zobrazí se hlášení. Zvolte [Next] (Dále).
 - Chcete-li službu nadále používat, volbou možnosti [No] (Ne) vymažete pouze přihlašovací ID.
- 4 Zvolte [OK].

16. Připojení k jiným zařízením

Prohlížení snímků na televizní obrazovce

Můžete připojit fotoaparát k televizoru pro prohlížení zaznamenaných snímků a videozáznamů na televizní obrazovce.

Začínáme:

- Vypněte fotoaparát i televizor.

1 Připojte fotoaparát a televizor pomocí komerčně dostupného HDMI kabelu.

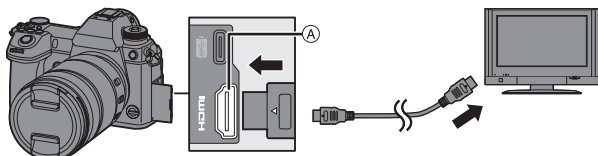

Ⓐ Konektor [HDMI] (Typu A)

- Při připojování dbejte na správnou orientaci konektorů a konektor zasouvajte a vytahujte přímým směrem, přičemž uchopíte konektor, a nikoliv samotný kabel. (Pokud byste se snažili konektor zapojit šikmo nebo nesprávně otočený, mohl by se zdeformovat a zapříčinit tak problémy při používání, případně se poškodit)
- Zařízení nepřipojujte k nesprávným konektorům. V opačném případě byste mohli způsobit poruchu.

2 Zapněte televizor.

3 Přepněte vstup televizoru.

- Zvolte vstup televizoru odpovídající konektoru, ke kterému máte připojen HDMI kabel.

4 Zapněte fotoaparát.

5 Přepněte vstup televizoru.

- Stiskněte tlačítko .
- Zaznamenané snímky se zobrazí na televizní obrazovce. (Displej a hledáček fotoaparátu je vypnutý.)

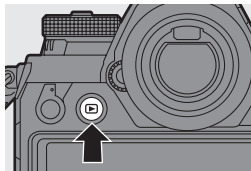

- Při počátečních nastaveních jsou snímky zobrazeny v rozlišení optimálním pro připojený televizor.

Výstupní rozlišení je možné změnit v [HDMI Mode (Playback)] (Režim HDMI (Prohlížení)). (→ 364)

- V závislosti na nastavení poměru stran obrazu, se může stát, že se snímky zobrazí s černými pruhy v horní a dolní části nebo na pravé a levé straně. Barvu pruhů můžete změnit v [Background Color(Playback)] (Barva na pozadí (Přehrávání)) v [TV Connection] (Připojení k televizoru) v menu nastavení [Setup] ([IN/OUT] (Vstup/Výstup)). (→ 365)



- Použijte „Vysokorychlostní HDMI kabel“ s logem HDMI. Kabely, které neodpovídají standardu HDMI, nelze použít. „Vysokorychlostní HDMI kabel“ (s jedním konektorem typu A a druhým typu A a maximální délkou 1,5 m)
- Z reproduktorů fotoaparátu nevychází žádný zvuk během výstupu prostřednictvím HDMI.
- Konektor [HDMI] nefunguje tehdy, pokud současně připojíte USB kabel. Napájení je možné zajistit prostřednictvím síťového adaptéru.
- Pokud stoupá teplota fotoaparátu v některých z následujících podmínek, může se zobrazit  a výstup prostřednictvím HDMI se může zastavit. Počkejte, dokud fotoaparát nevychladne.
 - V průběhu nepřetržitého výstupu prostřednictvím HDMI
 - Pokud je teplota okolí vysoká
- Pokud jsou snímky zobrazeny z ořezaným horním nebo spodním okrajem, změňte režim zobrazení na svém televizoru.
- V závislosti na připojení televizoru, nemusí být soubory 6K/4K sekvenčního snímání přehrávány správně.
- Přečtěte si návod k obsluze televizoru.

❖ Používání funkce VIERA Link (HDMI)

VIERA Link (HDMI) (HDAVI Control™) je funkce, která vám umožňuje používat dálkový ovladač televizoru značky Panasonic, pokud je fotoaparát připojen k zařízení kompatibilnímu s rozhraním VIERA Link prostřednictvím HDMI kabelu a využívat tak funkce propojeného ovládacího zařízení. (K dispozici nebudou všechny úkony.)



• Chcete-li použít funkci VIERA Link (HDMI), budete muset konfigurovat také nastavení na televizoru. Postup nastavení naleznete v návodu k obsluze televizoru.

- ❶ Pomocí komerčně dostupného HDMI kabelu připojte fotoaparát k televizoru Panasonic, který je kompatibilní s rozhraním VIERA Link (HDMI). (→ 433)
- ❷ Zapněte fotoaparát.
- ❸ Zapněte funkci VIERA Link.
 - → → → [TV Connection] (Připojení k televizoru) → [VIERA Link (CEC)] → [ON] (Zap.)
- ❹ Zobrazte okno prohlížení.
 - Stiskněte tlačítko .
- ❺ Fotoaparát můžete ovládat dálkovým ovladačem televizoru.

Vypnutí fotoaparátu

Když televizor vypnete dálkovým ovladačem, vypne se i fotoaparát.

Automatická volba vstupu

Pokud zapnete fotoaparát a poté stisknete tlačítko , vstupní kanál televizoru se automaticky přepne na signál z fotoaparátu.

Kromě toho, pokud je televizor v pohotovostním režimu, automaticky se zapne.

(Pokud je funkce „Automatické zapnutí televizoru“ na televizoru nastavena na „Aktivovat“)



- Použijte „vysokorychlostní HDMI kabel“ s logem HDMI. Kabely, které neodpovídají standardu HDMI, nelze použít. „Vysokorychlostní HDMI kabel“ (s jedním konektorem typu A a druhým typu A a maximální délkou 1,5 m)
- VIERA Link je jedinečná funkce zařízení Panasonic. Funkce VIERA Link je založena na řídicích funkcích, které umožňuje rozhraní HDMI. HDMI je průmyslový standard, známý také jako HDMI CEC (Consumer Electronics Control). Fungování propojeného ovládání se zařízeními od jiných výrobců, které podporují standard HDMI CEC není zaručeno.
- Tento fotoaparát podporuje funkci „VIERA Link Ver.5“. „VIERA Link Ver.5“ je standard pro zařízení značky Panasonic kompatibilní s funkcí VIERA Link. Tento standard je kompatibilní s běžnými zařízeními Panasonic VIERA Link.
- Obsluha tlačítky na fotoaparátu bude omezena.

Import snímků do počítače

Po připojení fotoaparátu k počítači, budete moci snímky zaznamenané fotoaparátem kopírovat do počítače.

Pro operační systém Windows, nainstalujte dodávaný software „PHOTOfunSTUDIO“ na kopírování svých snímků. (→ 437)

Pro operační systém Mac, zkopírujte soubory nebo adresáře uvnitř paměťové karty. (→ 441)

Kromě toho, použijte software „SILKYPIX Developer Studio“ (verze pro operační systém Windows nebo verze pro operační systém Mac) na zpracování a úpravu snímků ve formátu RAW a software „LoiLoScope“ (Pouze verze pro operační systém Windows) na úpravu videa.

Instalace softwaru

Nainstalujte software pro provedení operací, jako je organizace a oprava zaznamenaných snímků, zpracování snímků ve formátu RAW a úprava videozáznamů.



- Chcete-li stáhnout software, musí být váš počítač připojen k internetu.
- Stažení softwaru v některých komunikačních prostředích může určitou dobu trvat.
- Podporované operační systémy jsou aktuální od ledna 2019 a jsou předmětem změny.

❖ PHOTOfunSTUDIO 10.1 PE

Tento software umožňuje spravovat snímky. Můžete například odesílat statické snímky a videozáznamy do počítače a třídit je podle data zaznamenání nebo názvu modelu.

Můžete také provádět operace jako zapisování snímků na DVD disk, zpracování a korekce statických snímků a úprava videozáznamů.

Viz níže uvedenou stránku na stažení a instalaci softwaru.

https://panasonic.jp/support/global/cs/soft/download/d_pfs1001pe.html

(Tato stránka je pouze v angličtině)

Vypršení možnosti stažení: leden 2024

Provozní prostředí

Podporovaný operační systém	Windows 10 (32-bitový/64-bitový) Windows 8.1 (32-bitový/64-bitový) Windows 7 (32-bitový/64-bitový) SP1 • Pro videozáznamy v rozlišení 4K a snímky v rozlišení 6K/4K, je nutná 64bitová verze operačního systému Windows 10/ Windows 8.1/ Windows 7.
Procesor	Pentium® 4 (2,8 GHz nebo novější verze)
Monitor	Minimálně 1024x768 obrazových bodů (doporučuje se 1920x1080 obrazových bodů nebo více)
Nainstalovaná paměť	1 GB nebo více (32bitový), 2 GB nebo více (64bitový)
Volné místo na pevném disku	450 MB nebo více na instalaci softwaru

- Vysoce výkonný počítač je nutný pro použití funkce prohlížení a úpravy videozáznamů v rozlišení 4K a videozáznamů ve formátu [MP4 HEVC] nebo funkce oříznutí dostupné pro snímky v rozlišení 6K/4K.

Podrobnější informace naleznete v návodu k obsluze softwaru „PHOTOfunSTUDIO“.

- Software „PHOTOfunSTUDIO“ není kompatibilní s operačním systémem Mac.

❖ SILKYPIX Developer Studio SE

Je to software pro úpravu snímků ve formátu RAW.

Upravené snímky lze uložit ve formátu (JPEG, TIFF atd.), který lze zobrazit na počítači.

Viz níže uvedenou stránku na stažení a instalaci softwaru.

<http://www.isl.co.jp/SILKYPIX/english/p/>

Provozní prostředí

Podporovaný operační systém	Windows	Windows 10 Windows 8.1 Windows 7
	Mac	OS X v10.6.8 až v10.11 macOS 10.12 až macOS 10.14

- Podrobnější informace o způsobu používání softwaru „SILKYPIX Developer Studio“ najdete v nápovědě (Help) nebo na webové stránce podpory Ichikawa Soft Laboratory.

❖ 30denní plná zkušební verze softwaru „LoiLoScope“

Tento software umožňuje jednoduše upravovat videozáznam.

Viz níže uvedenou stránku na stažení a instalaci softwaru.

<http://loilo.tv/product/20>

Provozní prostředí

Podporovaný operační systém	Windows	Windows 10 Windows 8.1 Windows 8 Windows 7
-----------------------------	---------	---

- Můžete si stáhnout zkušební verzi, kterou budete moci bezplatně používat 30 dní.
- Podrobnější informace o způsobu používání softwaru „LoiLoScope“ najdete v návodu k obsluze „LoiLoScope“, který je k dispozici ke stažení na webové stránce.
- Software „LoiLoScope“ není kompatibilní s operačním systémem Mac.

Kopírování snímků do počítače

Použijte software „PHOTOfunSTUDIO“ na kopírování zaznamenaných snímků do svého počítače.



- Pokud používáte operační systém Mac nebo v jakékoli situaci, kde není možné nainstalovat software „PHOTOfunSTUDIO“, viz strana 441.
- Videozáznamy ve formátu AVCHD nemusí být importovány správně při kopírování souborů nebo adresářů.
 - Když používáte systém Windows k importu videozáznamů ve formátu AVCHD, použijte software „PHOTOfunSTUDIO“.
 - Když používáte systém Mac, můžete videozáznamy ve formátu [AVCHD] importovat s použitím aplikace „iMovie“. Mějte však na paměti, že v závislosti na nastavení kvality snímku se může stát, že snímky nebude možné importovat. (Podrobnější informace o softwaru „iMovie“ vám poskytne společnost Apple Inc.)

Začínáme:

- Zapněte fotoaparát a počítač.
- Do počítače si nainstalujte software „PHOTOfunSTUDIO“. (→ 437)

1 Připojte fotoaparát a počítač pomocí USB kabelu (C–C nebo A–C).

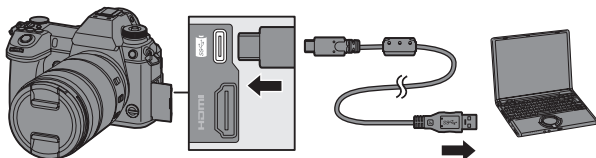

- Při připojení/odpojování dbejte na správnou orientaci konektorů. (Pokud byste se snažili konektor zapojit šikmo nebo nesprávně otočený, mohl by se zdeformovat a zapříčinit tak problémy při používání, případně se poškodit)
- Zařízení nepřipojujte k nesprávným konektorům. Mohli byste způsobit poruchu.

2 Tlačítka ▲▼ zvolte [PC(Storage)] a potom stiskněte nebo .

- Může se zobrazit zpráva o nabíjení. Počkejte chvíli, dokud toto hlášení nezmizí.

3 Pomocí softwaru „PHOTOfunSTUDIO“ zkopírujte snímky do počítače.

- Nevymazte ani nepřesouvejte zkopírované soubory nebo adresáře pomocí programu Windows Explorer. V opačném případě je nebudete moci přehrávat ani upravovat prostřednictvím softwaru „PHOTOfunSTUDIO“.



- Pokud je funkce [USB Mode] (Režim USB) nastavena na [PC(Storage)] v menu nastavení [Setup] ([IN/OUT] (Vstup/Výstup)), fotoaparát se automaticky připojí k počítači bez zobrazení okna volby [USB Mode] (Režim USB). (→ 362)



- Nepoužívejte žádné jiné USB kabely, než jsou dodávané USB kabely (C–C a A–C).
- V průběhu importu snímků dávejte pozor, abyste fotoaparát nevypnuli.
- Po dokončení importu snímků, proveďte kroky na bezpečné odpojení USB kabelu na počítači.
- Před vložením nebo vyjmutím karty vypněte fotoaparát a odpojte USB kabel. V opačném případě by mohlo dojít k poškození dat.

❖ Kopírování do počítače bez použití softwaru „PHOTOfunSTUDIO“

Pokud používáte operační systém Mac nebo v jakékoliv situaci, pokud si software „PHOTOfunSTUDIO“ nemůžete nainstalovat, soubory a adresáře můžete zkopírovat do počítače přemístěním souborů z fotoaparátu myší.

Provozní prostředí

Fotoaparát může být připojen k počítači s některým z následujících operačních systémů, který dokáže rozeznat velkokapacitní paměťová zařízení.

Podporovaný operační systém	Windows	Windows 10 Windows 8.1 Windows 8 Windows 7
	Mac	OS X v10.5 až v10.11, macOS 10.12 až macOS 10.14

❖ Struktura adresářů uvnitř karty

Pro systém Windows, se v adresáři [Computer] [Počítač] zobrazí jednotka („LUMIX“). Pro systém Mac, se na ploše počítače se zobrazí jednotka („LUMIX“).

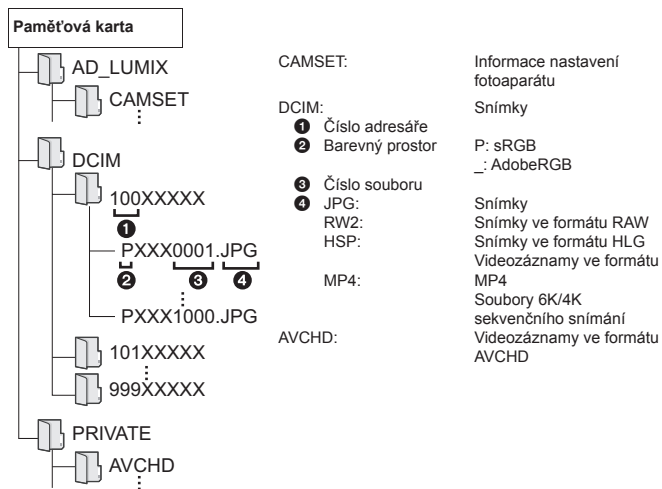

Ukládání do rekordéru

Pokud připojíte fotoaparát k Blu-ray disc rekordéru nebo DVD rekordéru značky Panasonic, budete moci něj ukládat snímky a videozáznamy.

Začínáme:

- Zapněte fotoaparát a rekordér.
- Snímky, které chcete uložit, by měly být uloženy na paměťové XQD kartě a ta by měla být vložena v prostoru pro kartu 1.

1 Připojte fotoaparát a rekordér pomocí USB kabelu (C–C nebo A–C).

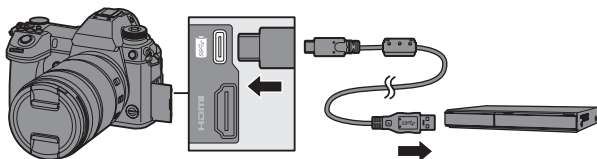

- Při připojování / odpojování dbejte na správnou orientaci konektorů. (Pokud byste se snažili konektor zapojit šikmo nebo nesprávně otočený, mohl by se zdeformovat a zapříčinit tak problémy při používání, případně se poškodit)
- Zařízení nepřipojujte k nesprávným konektorům. Mohli byste způsobit poruchu.

2 Tlačítka ▲▼ zvolte [PC(Storage)] a potom stiskněte nebo .

- Může se zobrazit zpráva o nabíjení. Počkejte chvíli, dokud toto hlášení nezmizí.

3 Snímky uložte pomocí rekordéru.



- Pokud je funkce [USB Mode] (Režim USB) nastavena na [PC(Storage)] v menu nastavení [Setup] ([IN/OUT] (Vstup/Výstup)), fotoaparát se automaticky připojí k počítači bez zobrazení okna volby [USB Mode] (Režim USB). (→ 362)



- Nepoužívejte žádné jiné USB kabely, než jsou dodávané USB kabely (C–C a A–C).
- V průběhu importu snímků dávejte pozor, abyste fotoaparát nevypnuli.
- Snímky jako jsou videozáznamy v rozlišení 4K, nemusejí být podporovány v závislosti na rekordéru.
- Před vyjmutím karty vypněte fotoaparát a odpojte USB kabel. V opačném případě by mohlo dojít k poškození dat.
- Postup ukládání a přehrávání najdete v návodu k obsluze rekordéru.

Propojené snímání

Pokud si do počítače nainstalujete software pro ovládání fotoaparátu „LUMIX Tether“, budete moci připojit fotoaparát k počítači prostřednictvím USB a pak ovládat fotoaparát pomocí počítače a snímat se současnou kontrolou živého náhledu na monitoru počítače (propojené snímání).

Kromě toho, můžete během propojeného snímání přenášet obraz do externího monitoru nebo televizoru prostřednictvím HDMI.

Instalace softwaru

❖ „LUMIX Tether“

Tento software se používá k ovládání fotoaparátu pomocí počítače. Umožňuje změnit různá nastavení fotoaparátu, provést dálkové snímání a na dálku uložit zaznamenané snímky do počítače.

Viz níže uvedenou stránku na stažení a instalaci softwaru.

https://panasonic.jp/support/global/cs/soft/download/d_lumixtether.html

Provozní prostředí

Podporovaný operační systém	Windows	Windows 10, Windows 8.1, Windows 7
	Mac	OS X v10.10 až v10.11, macOS 10.12, macOS 10.13
Rozhraní	USB port (SuperSpeed USB (USB 3.0))	



- Podporované operační systémy jsou aktuální od ledna 2019 a jsou předmětem změny.
- Chcete-li stáhnout software, musí být váš počítač připojen k internetu.
- Stažení softwaru v některých komunikačních prostředích může určitou dobu trvat.
- Více informací o způsobu používání softwaru „LUMIX Tether“, si můžete přečíst v návodu pro „LUMIX Tether“.

Ovládání fotoaparátu pomocí počítače



- Pro výstup obrazu prostřednictvím HDMI do externího monitoru nebo televizoru, připojte fotoaparát a externí monitor nebo televizor pomocí HDMI kabelu. (→ 433)

Začínáme:

- Zapněte fotoaparát a počítač.
- Po počítači nainstalujte software „LUMIX Tether“.

1 Připojte fotoaparát a počítač pomocí USB kabelu (C–C nebo A–C).

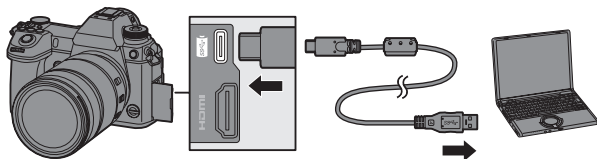

- Při připojování/odpojování dbejte na správnou orientaci konektorů. (Pokud byste se snažili konektor zapojit šikmo nebo nesprávně otočený, mohl by se zdeformovat a zapříčinit tak problémy při používání, případně se poškodit)
- Zařízení nepřipojujte k nesprávným konektorům. Mohli byste způsobit poruchu.

2 Tlačítka ▲▼ zvolte [PC(Tether)] a potom stiskněte nebo .

- Na displeji se zobrazí .
- Může se zobrazit zpráva o nabíjení. Počkejte chvíli, dokud toto hlášení nezmizí.

3 Použijte software „LUMIX Tether“ na ovládání fotoaparátu pomocí počítače.



- Pokud je funkce [USB Mode] (Režim USB) nastavena na [PC(Tether)] v menu nastavení [Setup] ([IN/OUT] (Vstup/Výstup)), fotoaparát se automaticky připojí k počítači bez zobrazení okna volby [USB Mode] (Režim USB). (→ 362)



- Nepoužívejte žádné jiné USB kabely, než jsou dodávané USB kabely (C–C a A–C).
- Funkce připojení Wi-Fi / Bluetooth nejsou k dispozici, pokud je fotoaparát připojen k počítači prostřednictvím [PC(Tether)].

Tisk snímků

Pokud fotoaparát připojíte k tiskárně podporující standard PictBridge, na displeji fotoaparátu můžete zvolit, které snímky chcete vytisknout a spustit tisk.





Začínáme:

- Zapněte fotoaparát a tiskárnu.
- Vlastnosti tisku, například kvalitu tisku, nastavte na tiskárně předem.

1 Zobrazte okno prohlížení.

- Stiskněte tlačítko  na fotoaparátu.

- Snímky se zobrazí samostatně dle prostoru pro paměťovou kartu.

Chcete-li přepnout paměťovou kartu na zobrazení, po stisknutí  zvolte pomocí tlačítek   [Card Slot 1(XQD)] (Prostor pro kartu 1(XQD)) nebo [Card Slot 2(SD)] (Prostor pro kartu 2(SD)) a potom stiskněte  nebo .

- Paměťovou kartu, která má být zobrazena můžete zvolit také pomocí funkčního tlačítka [Card Slot Change] (Změna prostoru pro kartu) (→ 292).
- Paměťovou kartu určenou pro tisk snímků nelze změnit po připojení k tiskárně.

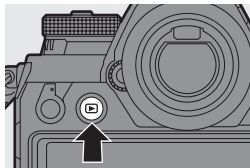

2 Připojte fotoaparát a tiskárnu pomocí USB kabelu (C–C nebo A–C).

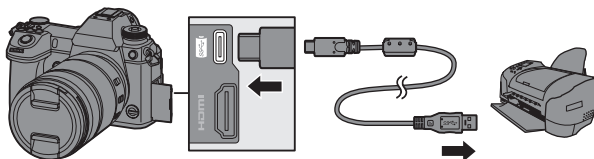

- Při připojování/odpojování dbejte na správnou orientaci konektorů. (Pokud byste se snažili konektor zapojit šikmo nebo nesprávně otočený, mohl by se zdeformovat a zapříčinit tak problémy při používání, případně se poškodit)
- Zařízení nepřipojujte k nesprávným konektorům. Mohli byste způsobit poruchu.





3 Tlačítka ▲▼ zvolte [PictBridge(PTP)] a potom stiskněte nebo .

- Může se zobrazit zpráva o nabíjení. Počkejte chvíli, dokud toto hlášení nezmizí.

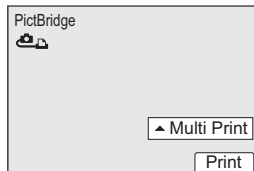
4 Tlačítka ◀▶ zvolte snímek a potom stiskněte nebo .

- Pokud chcete tisknout několik snímků, stisknutím tlačítka ▲ nastavte způsob volby snímku a poté zvolte snímky.



<p>[Multi Select] (Volba více snímků)</p>	<p>Současně se vytiskne několik snímků.</p> <p>1 Tlačítka ▲▼▶ zvolte požadované snímky a potom stiskněte  nebo .</p> <ul style="list-style-type: none"> • Pokud chcete zrušit nastavení, opět stiskněte  nebo . <p>2 Stisknutím tlačítka [DISP.] (Zobrazit) ukončíte volbu.</p>
<p>[Select All] (Volba všech snímků)</p>	<p>Vytisknou se všechny uložené snímky.</p>
<p>[Rating] (Ohodnocení)</p>	<p>Vytisknou se všechny snímky s úrovněmi [Rating] (Ohodnocení) mezi [★1] a [★5].</p>

5 Upravte nastavení tiskárny.

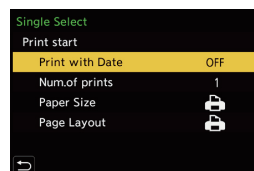

6 Spustíte tisk snímků.

- Zvolte možnost [Print start] (Spustit tisk) a potom stiskněte  nebo .

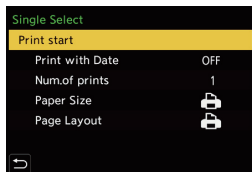

❖ Položky nastavení (Nastavení tisku)

[Print start] (Spustit tisk)	Spuštění tisku.
[Print with Date] (Tisk s datem)	Nastavení tisku s datem. • Pokud tiskárna nepodporuje tisk data, datum nemůže být vytištěno.
[Num.of prints] (Počet výtisků)	Nastavení počtu snímků, které mají být vytištěny (lze nastavit až 999 kopií).
[Paper Size] (Formát papíru)	Nastavení formátu papíru.
[Page Layout] (Rozvržení strany)	Nastavení přidání nebo nepřidání okrajů a množství snímků, které mají být vytištěny na každý list papíru.



- Pokud je funkce [USB Mode] (Režim USB) nastavena na [PictBridge(PTP)] v menu nastavení [Setup] ([IN/OUT] (Vstup/Výstup)), fotoaparát se automaticky připojí k tiskárně bez zobrazení okna volby [USB Mode] (Režim USB). (→ 362)



- Nepoužívejte žádné jiné USB kabely, než jsou dodávané USB kabely (C–C a A–C).
- Dávejte pozor, abyste nevypnuli fotoaparát v průběhu tisku.
- Pokud není možné připojení s tiskárnou, nastavte [USB Power Supply] (Napájení prostřednictvím USB) na [OFF] (Vyp.) a vyzkoušejte opět připojit fotoaparát s tiskárnou. (→ 362)
- Neodpojujte USB kabel během zobrazení [] (Ikona zákazu odpojení kabelu).
- Po dokončení tisku odpojte USB kabel.
- Před vyjmutím karty vypněte fotoaparát a odpojte USB kabel. V opačném případě by mohlo dojít k poškození dat.
- Chcete-li snímky vytisknout s rozměry nebo rozložením, které fotoaparát nepodporuje, nastavte položky [Paper Size] (Formát papíru) nebo [Page Layout] (Rozvržení strany) na možnost [] a potom tyto položky nastavte přímo na tiskárně.
(Podrobnější informace naleznete v návodu k obsluze tiskárny.)
- Pokud se během tisku rozsvítí indikátor [●] žlutou barvou, znamená to, že tiskárna vyslala do fotoaparátu hlášení o chybě.
Po dokončení tisku zkontrolujte, zda se v tiskárně nevyskytla porucha.
- Pokud je počet výtisků velký, snímky se mohou vytisknout v několika dávkách. V takovém případě se uvedený počet výtisků může lišit od nastaveného počtu.
- Při tisku snímků ve formátu RAW, budou vytištěny snímky ve formátu JPEG, které byly zaznamenány současně. Pokud nebyly zaznamenány snímky ve formátu JPEG, tisk není možný.
- Zaznamenané snímky nelze vytisknout, pokud používáte následující funkce:
 - Snímání videozáznamu/snímání pomocí funkce [6K/4K Burst] (Sekvenční snímání v rozlišení 6K/4K)/[Post-Focus] (Následné ostření)
 - Snímání pomocí funkce [HLG Photo] (Snímek ve formátu)

17. Materiály

Systém příslušenství pro digitální fotoaparát

Název produktu	Číslo modelu
Blok baterií	DMW-BLJ31
Nabíječka baterie*1	DMW-BTC14
Síťový adaptér*2	DMW-AC10
Redukce stejnosměrného napájení*2	DMW-DCC16
Blesk	DMW-FL580L, DMW-FL360L, DMW-FL200L
LED videosvětlo	VW-LED1
Stereo směrový mikrofon	DMW-MS2
Stereo mikrofon	VW-VMS10
Adaptér mikrofonu XLR	DMW-XLR1
Dálkový ovladač spouště	DMW-RS2
Bateriový grip	DMW-BGS1
Okulár	DMW-EC6
Řemínek na rameno	DMW-SSTG9

*1 Dodáváno se síťovým adaptérem, napájecím kabelem a USB kabelem (C–C).

*2 Síťový adaptér (Volitelné příslušenství) lze používat pouze s určenou redukcí stejnosměrného napájení Panasonic (volitelné příslušenství). Síťový adaptér (volitelné příslušenství) nelze použít samostatně.

Čísla výrobků byla platná v lednu 2019. Mohou se měnit.

- Určitě volitelné příslušenství nemusí být dostupné v některých státech.
- V případě volitelného příslušenství týkajícího se objektivu, jako jsou kompatibilní objektivy a filtry, viz katalogy/webové stránky atd.

Použití volitelného příslušenství

- Informace o externím blesku naleznete na straně 223.
- Informace o externím mikrofonu najdete na straně 260.
- Informace o adaptéru mikrofonu XLR najdete na straně 263.
- Určité volitelné příslušenství nemusí být dostupné v některých státech.

Bateriový grip (Volitelné příslušenství)

V případě připevnění na fotoaparát, bateriový grip (DMW-BGS1: volitelné příslušenství) usnadňuje při svislém držení ovládání a uchopení fotoaparátu. Také vložení baterie do bateriového gripu poskytuje stabilní napájení i během dlouhodobého snímání.

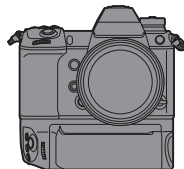

❖ Volba priority pro používání baterií

Zvolte, která baterie má být použita nejdříve, pokud je baterie vložena ve fotoaparátu i v bateriovém gripu. Toto nastavení také určuje pořadí nabíjení baterie s použitím těla fotoaparátu.

Začínáme:

- Vypnete fotoaparát a potom sejměte kryt z konektoru bateriového gripu.

- 1 Připojte bateriový grip k fotoaparátu.
- 2 Zapněte fotoaparát.
- 3 Nastavte prioritu používání baterie.
 - ⇒ ⇒ ⇒ [Battery Use Priority] (Priorita používání baterie)

[BODY] (Tělo fotoaparátu)	Jako první se používá baterie vložena ve fotoaparátu.
[BG] (Bateriový grip)	Jako první se používá baterie vložena v bateriovém gripu.



- Když se používá baterie vložená v bateriovém gripu, na displeji se zobrazí indikátor [BG].
- Můžete přiřadit funkci vaší volby k tlačítku [Fn], tlačítku [WB], tlačítku [ISO] a tlačítku [] na bateriovém gripu. (→ 285)
- Podrobnější informace naleznete v návodu k obsluze bateriového gripu.

Dálkový ovladač spouště (volitelné příslušenství)

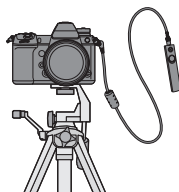

Dálkový ovladač spouště (DMW-RS2: volitelné příslušenství) můžete připojit pro použití fotoaparátu následujícím způsobem:

- Úplné stisknutí spouště bez třesení fotoaparátu
- Zajištění spouště během snímání v režimu Žárovky a sekvenčního snímání
- Spuštění/zastavení snímání videozáznamu



❖ Dálkové ovládání spouště tlačítka videozáznamu

Můžete zablokovat tlačítko videozáznamu, pokud nepožijete videozáznam, aby nedocházelo k nežádoucí činnosti.

 ⇒  ⇒  ⇒ Zvolte [Video Rec. Button (Remote)] (Tlačítko videozáznamu (Dálkové ovládání))

Nastavení: [ON] (Zap.)/[OFF] (Vyp.)



- Podrobnější informace naleznete v návodu k obsluze dálkového ovladače spouště.

Síťový adaptér (Volitelné příslušenství)/Redukce stejnosměrného napájení (volitelné příslušenství)

Použitím síťového adaptéru (DMW-AC10: volitelné příslušenství) a redukce stejnosměrného napájení (DMWDCC16: volitelné příslušenství), můžete provádět snímání a prohlížení snímků, aniž byste se starali o nabití baterie.



- Kupte si síťový adaptér a redukci stejnosměrného napájení jako jednu soupravu. Nemohou být použity nezávisle od sebe.
- Během vkládání redukce stejnosměrného napájení se otevře kryt redukce stejnosměrného napájení, proto tehdy fotoaparát není odolný proti prachu a postříkání.
Dávejte pozor, aby se na fotoaparát nebo do jeho nitra nedostal písek, prach, voda apod. Po použití zkontrolujte, zda se na krytu redukce nenachází cizí hmota, a pevně ho zavřete.
- Přečtěte si také návod k obsluze síťového adaptéru a redukce stejnosměrného napájení.





Zobrazení na displeji/v hledáčku

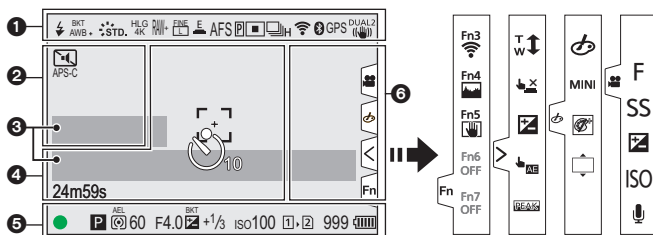



- Toto okno je příkladem zobrazení na displeji, když je [LVF/Monitor Disp. Set] (Nastavení zobrazení v hledáčku/na displeji) nastaveno na .

Okno snímání



1

	Režim blesku (→ 227)
	Nastavení blesku (→ 230, 233)
AWBc AWBw 	Vyvážení bílé (→ 201)
BKT AWB	Gradace vyvážení bílé, Gradace vyvážení bílé (Teplota barev) (→ 167)
AWB + AWB -	Nastavení vyvážení bílé (→ 204)
	Styl fotografie (→ 206)
*EXPS	Nastavení filtru (→ 211)/ Nastavení efektu filtru (→ 11)

HLG FULL HLG 4K	Snímek ve formátu HLG (→ 221)
	Kvalita snímku (→ 92)/ Rozlišení (→ 90)
	Extra telekonverze (→ 129)
	Záznamový formát/ Kvalita záznamu (→ 240)
	Elektronická závěrka (→ 177)
180fps	Vysokorychlostní videozáznam (→ 254)
AFS AFC MF	Režim zaostřování (→ 98, 124)
BKT AFS	Gradace zaostření (→ 166)
AF-L	Aretace automatického zaostření (→ 198)
	Zvýraznění zaostřených částí (→ 317)

	Režim automatického zaostřování (→ 105)
	Sekvenční snímání (→ 133)
	Snímek v rozlišení 6K/4K (→ 137)
	Následné ostření (→ 168)
	Časoběrné snímání (→ 152)
	Animace pomocí postupného přemísťování snímaného objektu (→ 155)
	Samospoušť (→ 160)
	Připojení k Wi-Fi
	Připojení k Bluetooth (→ 382)
GPS	Zápis místa záznamu (→ 399)
	Stabilizace obrazu (→ 179)
	Upozornění na chvění fotoaparátu (→ 180)

2

PRE	Sekvenční snímání s předstihem (→ 141)
APS-C PIXEL PIXEL	Oblast obrazu videozáznamu (→ 245)
	Vícenásobná expozice (→ 323)
	Tichý režim (→ 176)
FLICKER	Potlačení blikání (Snímek) (→ 322)
	Režim vysokého rozlišení (→ 217)
	Indikace překrytí (→ 354)
LMT OFF	Omezení úrovně záznamu zvuku ([OFF]) (→ 250)

	Externí mikrofon (→ 260)
XLR	Nastavení adaptéru mikrofonu XLR (→ 263)
	Průvodce zobrazením HLG (→ 354)

3

Průvodce zobrazením HLG (→ 351)
Zobrazení úrovně záznamu zvuku (→ 250)

4

	Oblast automatického zaostřování (→ 119)
	Histogram (→ 347)
+	Oblast bodového měření (→ 185)
+	Zobrazení středu (→ 348)
	Samospoušť (→ 160)
	Přepínač zajištění provozu (→ 72)
8m30s	Uplynulý záznamový čas (→ 237)
LVF/ MON AUTO	Automatické přepínání mezi hledáčkem a displejem (→ 74)
	Snímek, který má být odeslán (→ 397)

5

	Zaostření (svítí zelený indikátor) (→ 66)/Snímání (svítí červený indikátor) (→ 218, 237)
LOW	Zaostření (při nedostatečném osvětlení) (→ 100)
STAR	Zaostření (Automatické zaostřování při hvězdné obloze) (→ 100)
	Nastavení výkonublesku (→ 231)
	Režim snímání (→ 68)

	Změna programu (→ 187)
	Režim měření expozice (→ 185)
	Aretace automatické expozice (→ 198)
60	Expoziční čas (→ 66)
F4.0	Hodnota clony (→ 66)
F4.0	Gradace clony (→ 165)
$\frac{1}{3}$	Hodnota kompenzace expozice (→ 196) Gradace expozice (→ 165)
+1	Pomocný indikátor manuální expozice (→ 193)
ISO100	Citlivost ISO (→ 199)
	Indikátor přístupu na kartu (svítí červeně) (→ 237)
	Postupný záznam (→ 94)
	Záloha záznamu (→ 94)
	Záznam s přifazením (→ 94)
	Žádná karta
	Karta je plná
999	Počet snímků, které lze pořídit (→ 490)
r20	Maximální počet snímků, které lze nepřetržitě nasnímat (→ 135)
8m30s	Disponibilní záznamový čas (→ 491)
	Indikace baterie (→ 49)
	Napájení elektrickou energií (→ 47)
	Bateriový grip (→ 453)

	Záložka dotykového ovládání (→ 340)
	Funkční tlačítko (→ 292)
	Dotykový zoom (→ 130)
	Dotyková závěrka (→ 87)
	Kompenzace expozice (→ 196)
	Dotyková automatická expozice (→ 88)
	Zvýraznění zaostřených částí (→ 317)
	(→ 252)
	Typ rozostření (Miniature Effect) (Efekt miniatury) (→ 214)
	Efekt jedné barvy (→ 215)
	Pozice zdroje světla (Sunshine) (Sluneční svit) (→ 215)
	Nastavení efektu filtru (→ 211)
	Zapnutí/vypnutí filtru (→ 213)
MINI	Nastavení filtru (→ 211)
F	Hodnota clony (→ 66)
SS	Expoziční čas (→ 66)
	Kompenzace expozice (→ 196)
ISO	Citlivost ISO (→ 199)
	Nastavení úrovně záznamu zvuku (→ 250)
	Ikona varování před nárůstem teploty (→ 468)

❖ Ovládací panel



1

	Režim snímání (→ 68)
1/60	Expoziční čas (→ 66)
F4.0	Hodnota clony (→ 66)
	Indikace baterie (→ 49)
	Napájení elektrickou energií (→ 47)
BG	Bateriový grip (→ 453)
	Wi-Fi/Bluetooth (→ 377)





2

ISO AUTO	Citlivost ISO (→ 199)
±0 	Hodnota kompenzace expozice (→ 196) Pomocný indikátor manuální expozice (→ 193)
 	Režim blesku (→ 227)
 2nd WL	Nastavení blesku (→ 230, 231, 233)

3









	Jeden snímek (→ 132)
	Sekvenční snímání (→ 133)
	Snímek v rozlišení 6K/4K (→ 137)
	Následné ostření (→ 168)
	Časoběrné snímání (→ 152)
	Animace pomocí postupného přemísťování snímaného objektu (→ 155)
	Samospoušť (→ 160)
	Režim vysokého rozlišení (→ 217)
AFS AFC MF	Režim zaostřování (→ 98, 124)
	Režim automatického zaostřování (→ 105)
	Kvalita snímku (→ 92)
STD. RAW	
APS-C PIXEL PIXEL	Oblast obrazu videozáznamu (→ 245)

17. Materiály

	Záznamový formát/Kvalita záznamu (→ 240)
	Rozlišení/Poměr stran (→ 90)
	Snímek ve formátu HLG (→ 221)
	Nastavení funkčního tlačítka (→ 286)

r20	Maximální počet snímků, které lze nepřetržitě zaznamenat (→ 135)
r8m30s	Disponibilní záznamový čas (→ 491)
----	Žádná karta

4

	Styl fotografie (→ 206)
	Vyvážení bílé (→ 201)
	Inteligentní ovládání dynamického rozsahu (→ 314)
	Režim měření expozice (→ 185)
	Postupný záznam (→ 94)
	Záloha záznamu (→ 94)
	Záznam s přiřazením (→ 94)
	Žádná karta
	Karta plná
999	Počet snímků, které lze zaznamenat (→ 490)

Okno prohlížení

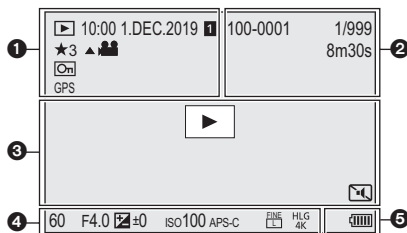

1

	Režim prohlížení
1.DEC.2019 10:00	Datum a čas snímání (→ 60)
1 2	Prostor pro kartu (→ 53)
★ 3	Ohodnocení (→ 372)
	Video playback (→ 268)
	Přehrávání videozáznamů (→ 372)
GPS	Zobrazení informací o místě (→ 399)
	Ikona aktuálního získávání informací
	Ikona zákalu odpojení kabelu (→ 451)
	Indikace dostupné značky (→ 148, 149)
	Redukce efektu rolety (→ 147)
	Uložení snímků ze souboru 6K/4K sekvenčního snímání (→ 145)
	Uložení snímků z následného ostření (→ 171)

	Skupina snímků (→ 275)
	Uplýnulý čas přehrávání (→ 268)
8m30s	

2

100-0001	Číslo adresáře/souboru (→ 442)
1/999	Číslo snímky/celkový počet snímků
9 pic.	Počet snímků ve skupině
8m30s	Záznamový čas videozáznamu (→ 268)
XXmXXs XXs	Vysokorychlostní videozáznam (→ 254)
	Průvodce zobrazením HLG (→ 354)

3



	Přehrávání (Videozáznam) (→ 268)
	Stav připojení Wi-Fi/Bluetooth
	Tichý režim (→ 176)

17. Materiály

4

Informace o snímání

5

	Indikace baterie (→ 49)
	Napájení elektrickou energií (→ 47)
	Bateriový grip (→ 453)

Zobrazení podrobných informací

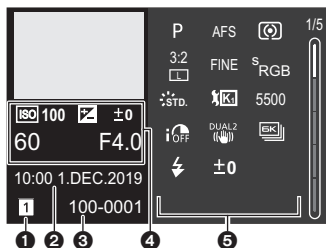

- 1 Prostor pro kartu (→ 53)
- 2 Zaznamenané datum a čas (→ 60)
- 3 Číslo adresáře/sboru (→ 442)
- 4 Informace o snímání (základní)
- 5 Informace o snímání (rozšířené)

Zobrazení stylu fotografie

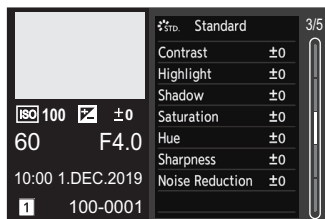

Zobrazení vyvážení bílé

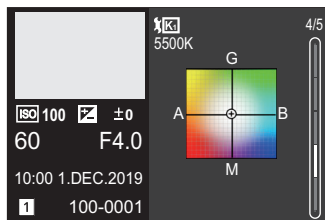

Zobrazení histogramu

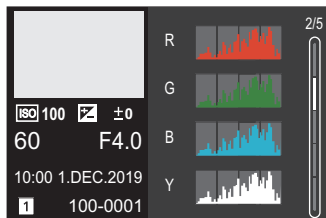

Zobrazení informací o objektivu

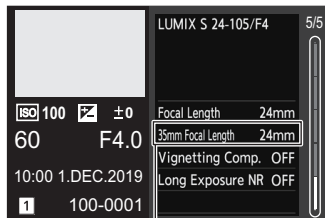

- 6 Ohnisková vzdálenost odpovídající zornému úhlu při použití širokorozsahového objektivu s nastavením [Aspect Ratio] (Poměr stran) na [3:2]

Zobrazovaná hlášení

Význam hlavních zpráv zobrazených na displeji fotoaparátu a způsoby reakce.

❖ Paměťová karta

[Memory Card Error] (Chyba paměťové karty)/[Format this card?] (Chcete paměťovou kartu naformátovat?)

- Formát karty, který s tímto fotoaparátem nelze použít.
Buď vložte jinou paměťovou kartu nebo zálohujte všechny důležité údaje před formátováním. (→ 55)

[Memory Card Error] (Chyba paměťové karty)/[This memory card cannot be used] (Tuto paměťovou kartu nelze použít)

- Použijte paměťovou kartu kompatibilní s fotoaparátem. (→ 29)

[Insert memory card again.] (Vložte paměťovou kartu znovu)/ [Try another card] (Zkuste použít jinou kartu)

- Není možné zpřístupnit paměťovou kartu. Vložte paměťovou kartu znovu.
- Vložte jinou paměťovou kartu.

[Read Error] (Chyba při načítání)/[Write Error] (Chyba při zapisování)/ [Please check the card] (Zkontrolujte, prosím paměťovou kartu)

- Chyba při načítání nebo zapisování dat.
Vypněte fotoaparát, znovu vložte kartu a pak fotoaparát opět zapněte.
- Karta může být poškozena.
- Vložte jinou paměťovou kartu.

[Recording was cancelled due to the limitation of the writing speed of the card] (Snímání bylo zrušeno v důsledku nedostatečné rychlosti zápisu dat na paměťovou kartu.)

- Nedostatečná rychlost zápisu na paměťovou SD kartu pro snímání videozáznamu, snímků v rozlišení 6K/4K nebo snímání s použitím funkce následného ostření.
Použijte paměťovou SD kartu s podporovanou rychlostní třídou. (→ 30)
- Pokud se snímání zastaví i při použití paměťové SD karty, která splňuje specifikaci rychlostní třídy, znamená to, že rychlost zápisu dat na SD kartu je velmi nízká.
Doporučujeme vám zálohování dat a následně naformátování karty (→ 55).
- V závislosti na typu použité karty se může stát, že se snímání videozáznamu samovolně zastaví.

[Now writing] (Probíhá zápis)

- Otevíráte kryt prostoru pro kartu a kryt bateriového prostoru během zápisu na kartu.
Počkejte dokud zápis neskončí, pak vypněte fotoaparát a vyjměte kartu.

❖ Objektiv

[The lens is not attached properly. Do not push lens release button while lens is attached.] (Objektiv není nasazen správně. Nemačkejte tlačítko uvolnění objektivu během jeho připojování.)

- Odpojte objektiv a poté jej opět připojte bez stisknutí tlačítka uvolnění objektivu. (→ 56)
Opět zapnete fotoaparát a pokud se hlášení stále zobrazuje, obraťte se na prodejce.

[Lens attachment failed. Please make sure the lens is attached correctly.] (Připojení objektivu selhalo. Zkontrolujte, zda je objektiv správně připojen.)

- Odpojte objektiv od těla fotoaparátu a suchou vatovou tyčinkou jemně vyčistěte kontakty na objektivu a na těle fotoaparátu.
Připojte objektiv, znovu zapnete fotoaparát a pokud hlášení přetrvává, obraťte se na prodejce.

❖ Baterie

[This battery cannot be used] (Tuto baterii nelze použít)

- Použijte originální baterii značky Panasonic.
Pokud se tato zpráva zobrazuje i v případě, že jste použili originální baterii značky Panasonic, obraťte se na prodejce nebo společnost Panasonic.
- Pokud jsou kontakty baterie znečištěné, očistěte je a odstraňte nečistoty.

❖ Wi-Fi

[Failed to connect wireless access point] (Nepodařilo se připojit k bezdrátovému přístupovému bodu)/[Connection failed] (Připojení bylo neúspěšné)/[No destination found] (Nenašlo se žádné cílové místo)

- Informace o bezdrátovém přístupovém bodu na fotoaparátu jsou nesprávné.
Zkontrolujte typ ověřování (ověření), typ šifrování a šifrovací klíč. (→ 422)
- Rádiové vlny z jiných zařízení mohou blokovat připojení k bezdrátovému přístupovému bodu. Zkontrolujte další zařízení, která jsou připojena k bezdrátovému přístupovému bodu i stav ostatních bezdrátových zařízení.

[Connection failed. Please retry in a few minutes.] (Připojení selhalo. Zkuste to znovu za několik minut.)/[Network disconnected. Transfer stopped.] (Došlo k odpojení sítě. Přenos se zastavil.)

- Rádiové vlny z bezdrátového přístupového bodu se zeslabují. Připojení proveďte blíže k bezdrátovému přístupovému bodu.
- V závislosti na bezdrátovém přístupovém bodu může připojení po uplynutí stanovené doby automaticky zrušit.
Znovu vytvořte připojení.

[Connection failed] (Připojení selhalo)

- V nastaveních Wi-Fi smartphonu změňte přístupový bod pro připojení na tento fotoaparát.

❖ Jiné

[Some pictures cannot be deleted] (Některé snímky nelze vymazat)/[This picture cannot be deleted] (Tento snímek nelze vymazat)

- Tuto funkci je možné použít pouze v případě snímků, které odpovídají standardu DCF. Zálohujte si potřebné údaje před formátováním paměťové karty. (→ 55)

[Cannot be set on this picture] (Nelze nastavit pro tento snímek)

- Není možné upravovat snímky, které neodpovídají standardu DCF.

[A folder cannot be created] (Nelze vytvořit adresář)

- Adresář nelze vytvořit, protože není dostatečný počet adresářů, které lze použít. Zálohujte si potřebné údaje před formátováním paměťové karty. (→ 55)
Po formátování, proveďte [File Number Reset] (Obnovení číslování souboru) v menu nastavení [Setup] ([Card/File] (Paměťová karta/Soubor)) na obnovení čísla adresáře na 100. (→ 97)

[Please turn camera off and then on again] (Vypněte a opět zapněte fotoaparát)/[System Error] (Systémová chyba)

- Vypněte a zapněte fotoaparát.
Pokud se tato zpráva zobrazí i poté, co několikrát provedete tuto činnost, obraťte se na prodejce.

Řešení problémů

Nejdříve vyzkoušejte následující postupy (→ 467 až 477).

Pokud se problém nevyřeší, zkuste použít funkci [Reset] (Obnovení původních nastavení) (→ 83) v menu nastavení [Setup] ([Setting] (Nastavení)).

Napájení, baterie

Fotoaparát se automaticky vypne.

- Je zapnutý režim [Power Save Mode] (Režim úspory energie). (→ 51)

Baterie se příliš rychle vybíjí.

- Pokud je nastavena funkce [6K/4K Pre-Burst] (Sekvenční snímání v rozlišení 6K/4K s předstihem) nebo [Pre-Burst Recording] (Sekvenční snímání s předstihem), baterie se vybíjí rychleji.
Použijte tyto funkce pouze při snímání jejich prostřednictvím.
- V případě připojení prostřednictvím Wi-Fi, se baterie vybíjí rychleji.
Fotoaparát často vypněte použitím úsporného režimu [Power Save Mode] (Režim úspory energie) (→ 51).

Snímání

Snímání se zastavilo před dokončením.

Snímání není možné.

Nelze použít určité funkce.

- Při vysokých teplotách okolí, nebo pokud je fotoaparát používán na nepřetržitě snímání, stoupne teplota fotoaparátu. Aby byl fotoaparát chráněn před nárůstem teploty, po zobrazení [] se snímání zastaví a následující funkce nebudou určitý čas k dispozici. Počkejte, dokud fotoaparát nevychladne.
 - Snímání pomocí funkce [6K/4K PHOTO] (Snímek v rozlišení 6K/4K)
 - Snímání pomocí funkce [Post-Focus] (Následné ostření)
 - Snímání videozáznamu
 - Funkce [AF-Point Scope] (Rozsah bodů automatického zaostřování)
 - Funkce výstupu prostřednictvím HDMI
 - Funkce napájení prostřednictvím USB kabelu

Nelze zaznamenat snímky.

Při stisknutí tlačítka spouště spoušť nereaguje okamžitě.

- Pokud je funkce [Focus/Shutter Priority] (Priorita zaostření / spouště) nastavena na [FOCUS] (Zaostření), nelze snímat, pokud není snímáný objekt zaostřen. (→ 336)

Zaznamenaný snímek je vybledlý.

- Pokud jsou snímky zaznamenané se znečištěným objektivem nebo obrazovým snímačem, případně pokud se na nich nacházejí otisky prstů, na vytvořených snímcích se mohou nacházet bílé skvrny. Pokud je objektiv znečištěn, vypněte fotoaparát a čočku objektivu lehce otřete měkkým suchým hadříkem. Informace o způsobu čištění obrazového snímače naleznete na straně 480.

Zaznamenaný snímek je velmi jasný nebo velmi tmavý.

- Je možné, že je nesprávně použita funkce aretace automatické expozice. (→ 198)

Najednou se zaznamená více snímků.

- Když je režim způsobu snímání nastaven na [I] (Sekvenční snímání 1) nebo [II] (Sekvenční snímání 2), stisknutím a podržením spouště provede sekvenční snímání. (→ 132)
- Pokud je nastavena funkce snímání sledu záběrů, stisknutí spouště zaznamená několik snímků se současnou automatickou změnou nastavení. (→ 162)

Objekt není správně zaostřen.

- Zkontrolujte následující detaily:
 - Není snímáný objekt mimo rozsahu zaostření?
 - Není funkce [Shutter AF] (Automatické zaostřování při stisknutí spouště) nastavena na [OFF] (Vyp.)? (→ 339)
 - Není funkce [Focus/Shutter Priority] (Priorita zaostření/spouště) nastavena na [RELEASE] (Spoušť)? (→ 336)
 - Je možné, že je nesprávně použita funkce aretace automatického zaostřování (→ 198)?

Zaznamenaný snímek je rozmazaný.

Funkce stabilizace obrazu není účinná.

- Rychlost závěrky je pomalejší a funkce optické stabilizace nefunguje správně při fotografování na tmavém místě.
Doporučujeme použít stativ a samospoušť při snímání s pomalou rychlostí závěrky.

Snímek je zrnitý.

Na snímku je zřetelný šum.

- Vyzkoušejte tyto postupy:
 - Snižte citlivost ISO. (→ 199)
 - Zvyšte nastavení položky [Noise Reduction] (Redukce šumu) ve funkci [Photo Style] (Styl fotografie) nebo snižte nastavení pro všechny položky kromě položky [Noise Reduction]. (→ 208)
 - Nastavte funkci [Long Shtr NR] (Tlumení šumu při dlouhém expozičním čase) na možnost [ON] (Zap.). (→ 313)

Objekt na snímku vypadá zkresleně.

- Pokud snímáte pohybující se objekt při používání následujících funkcí, objekt může na snímku vypadat zkresleně:
 - [ELEC.] (Elektronická závěrka)
 - Při snímání videozáznamu
 - Při snímání pomocí funkce [6K/4K PHOTO] (Snímek v rozlišení 6K/4K)
 Jde o charakteristiku CMOS snímačů, které slouží jako obrazové snímače fotoaparátu. Není to porucha.

Při zářivkovém nebo LED osvětlení dochází k blikání nebo zobrazování pruhů na obraze.

- Jde o charakteristiku CMOS snímačů, které slouží jako obrazové snímače fotoaparátu. Není to porucha.
- Pokud používáte elektronickou závěrku (→ 177), prodloužení expozičního času může snížit efekt vodorovných pruhů.
- Pokud je vidět patrné blikání při záznamu snímků, nastavte funkci [Flicker Decrease (Photo)] (Potlačení blikání (Snímek)). (→ 322)
- Pokud je vidět zřejmé blikání nebo pruhy při snímání videozáznamu, můžete je odstranit zajištěním expozičního času. Buď nastavte [Flicker Decrease (Video)] (Potlačení blikání (Videozáznam)) (→ 327) nebo snímajte v režimu [P] (→ 251).



Při vysoké citlivosti ISO se zobrazují pruhy.

- Pruhy se mohou zobrazovat při vysoké citlivosti ISO nebo v závislosti na používaném objektivu. Snižte citlivost ISO. (→ 199)

Jas nebo barevný tón zaznamenaného snímky se odlišuje od snímané scény.

- Při snímání s nastavením krátkého expozičního času při zářivkovém osvětlení, LED osvětlení atd. se jas nebo barevný tón snímku může mírně změnit. Jde však o charakteristický jev pro tento druh osvětlení a nejde o poruchu.
- Při snímání objektů na mimořádně osvětlených místech nebo při fotografování při zářivkovém osvětlení nebo osvětlení LED diodovými svítilny, rtuťovými výbojkami, sodíkovými výbojkami apod. se mohou změnit barvy a jas displeje, nebo se na displeji mohou objevit vodorovné pruhy.

Zaznamenal se jasný bod, který se na snímaném objektu nenachází.

- Na obrazovém snímači se mohou nacházet vadné obrazové body. Proveďte funkci [Pixel Refresh] (Obnovení obrazových bodů). (→ 366)

Nelze nastavit [Silent Mode] (Tichý režim) na [OFF] (Vyp).

- V době zakoupení fotoaparátu, je funkce [Silent Mode] (Tichý režim) přiřazena k přepínači funkcí. Přepněte přepínač funkcí na [MODE1] (Režim 1). (→ 293)

Videozáznamy

Snímání videozáznamů není možné.

- Při použití velkokapacitní paměťové karty se může stát, že snímání nebudete moci spustit okamžitě po zapnutí fotoaparátu.

Snímání videozáznamu se zastavilo uprostřed.

- Snímání videozáznamu pomocí paměťové SD karty vyžaduje SD kartu s podporovanou rychlostní třídou. Použijte kompatibilní paměťovou SD kartu. (→ 30)

Ve videozáznamech se zaznamenalo nestandardní cvakání a bzučení. Zaznamenaný zvuk je velmi tichý.

- Když snímáte v tichém prostředí, v závislosti na použitém objektivu se může stát, že se ve videozáznamech zaznamená zvuk mechanismu clony nebo zaostřování. Zaostřování ve funkci [Continuous AF] (Nepřetržitě automatické zaostřování) můžete vypnout (→ 246).
- V průběhu snímání filmu nezakrývejte otvor mikrofonu prstem.

Na konci videozáznamu je zaznamenán provozní zvuk.



- Pokud vás provozní zvuky během snímání obtěžují, doporučujeme nastavení režimu  a snímání pomocí dotykového ovládání. (→ 252)

Prohlížení

Nelze provést prohlížení. Nejsou uloženy žádné snímky.

- Adresáře a snímky zpracované na počítači, není možné prohlížet na tomto fotoaparátu. Na zápis snímků z počítače na paměťovou kartu doporučujeme používat software „PHOTOfunSTUDIO“.

Červené oblasti zaznamenaného snímku se zobrazily černě.

- Při používání odstranění efektu červených očí ( nebo ) mohou červené části zkorigovat na černé. Doporučujeme vám zaznamenávat snímky s režimem blesku nastaveným na  nebo funkci [Red-Eye Removal] (Odstranění efektu červených očí) nastavenou na [OFF] (Vyp.). (→ 232)

Displej/Hledáček

Displej/ hledáček se vypne přesto, že fotoaparát je zapnutý.

- Pokud se během určeného času neprovede žádná činnost, aktivuje se funkce [Auto LVF/ Monitor Off] (Automatické vypnutí hledáčku/displeje) (→ 51) a displej/hledáček se vypne.
- Pokud se v blízkosti snímače přiblížení oka nachází nějaký předmět nebo vaše ruka, zobrazení na displeji se může přepnout na zobrazení v hledáčku.

Obraz se chvíli míhá nebo se jas zobrazovací plochy na chvíli výrazně změní.

- K tomuto dochází v důsledku změny clony objektivu při stisknutí spouště do poloviny nebo při změně jasu snímaného objektu.
Není to porucha.

Při stisknutí tlačítka [LVF] se zobrazení nepřepne mezi displejem a hledáčkem.

- Když je fotoaparát připojen k počítači nebo tiskárně, není možné přepnout na zobrazení v hledáčku.

V hledáčku se zobrazují nerovnoměrně jasné části nebo nepravidelné barvy.

- Hledáček tohoto fotoaparátu je vyroben technologií OLED. Když je na displeji/v hledáčku dlouho zobrazen stejný obraz, může dojít k vypálení obrazu, nemá to však vliv na zaznamenané snímky.

Barevný tón v hledáčku se liší od skutečného barevného tónu.

- Tento jev je způsoben charakterem hledáčku tohoto fotoaparátu a nejde o problém. Nemá to vliv na zaznamenané snímky.

Blesk

Blesk se neaktivuje.

- Blesk se neaktivuje při použití následujících funkcí:
 - Při snímání videozáznamu (→ 237)/při snímání pomocí funkce [6K/4K PHOTO] (Snímek v rozlišení 6K/4K) (→ 137)/[Post-Focus] (Následné ostření) (→ 168)
 - Při použití funkce [ELEC.] (Elektronická závěrka) (→ 177)/[Silent Mode] (Tichý režim) (→ 176)/[High Resolution Mode] (Režim vysokého rozlišení) (→ 217)
 - Při použití funkce [Filter Settings] (Nastavení filtru) (→ 211)

Funkce Wi-Fi

Nelze vytvořit Wi-Fi připojení.

Spojení rádiovými vlnami se přerušuje.

Bezdrátový přístupový bod se nezobrazí.

Obecné tipy pro používání Wi-Fi připojení

- Fotoaparát používejte v komunikačním dosahu zařízení, které chcete připojit.
- Při používání v blízkosti zařízení používajících frekvenci 2,4 GHz, jako je například mikrovlnná trouba a bezdrátový telefon, může dojít k rušení rádiových vln. Používejte fotoaparát v dostatečné vzdálenosti.
- Když indikátor stavu baterie bliká červeně, připojení k jinému zařízení se nemusí spustit nebo se článek může přerušit.
(Zobrazí se hlášení, například [Communication error] (Chyba komunikace).)
- Pokud fotoaparát položíte na kovový stůl nebo polici, může to mít nepříznivý vliv na rádiové vlny. V takových případech se může stát, že se vám nepodaří vytvořit připojení. Fotoaparát umístěte dále od kovového povrchu.

Informace o bezdrátovém přístupovém bodu

- Zkontrolujte, zda je bezdrátový přístupový bod, který chcete připojit, v provozu.
- Fotoaparát nemusí v závislosti na stavu rádiových vln bezdrátový přístupový bod zobrazit nebo se k němu připojit.
 - Přemístěte fotoaparát blíže k bezdrátovému přístupovému bodu.
 - Změňte umístění a otočení bezdrátového přístupového bodu.
- Nemusí se zobrazit ani když rádiové vlny existují, a to v závislosti na nastavení bezdrátového přístupového bodu.
 - Vypněte a zapněte bezdrátový přístupový bod.
 - Pokud nelze nastavit bezdrátový kanál bezdrátového přístupového bodu automaticky, manuálně nastavte kanál podporovaný fotoaparátem.
 - Pokud je SSID bezdrátového přístupového bodu nastavena na nevysílání, bezdrátový přístupový bod se nemusí dát zjistit. Zadejte SSID a proveďte připojení. (→ 422)

Fotoaparát se nezobrazuje v okně nastavení Wi-Fi na smartphonu.

- V menu nastavení Wi-Fi na smartphonu, vypněte a znovu zapněte funkci Wi-Fi.

Když zkusím vytvořit Wi-Fi připojení s počítačem, moje uživatelské jméno a heslo se nerozpoznají, takže se nemohu připojit k počítači.

- Některé verze operačního systému, používají dva typy uživatelských účtů (lokální účet/účet Microsoft).
Dbejte na to, abyste použili uživatelské jméno a heslo pro lokální účet.

Když používám Wi-Fi připojení, počítač se nerozpozná. Fotoaparát se nemůže připojit k počítači prostřednictvím připojení Wi-Fi.

- Počáteční nastavení názvu pracovní skupiny tohoto fotoaparátu je „WORKGROUP“.
Pokud jste změnilí název pracovní skupiny, počítač se nerozpozná. V menu [Wi-Fi Setup] (Nastavení Wi-Fi), v části [PC Connection] (Připojení k počítači), změňte název pracovní skupiny na název pracovní skupiny počítače, ke kterému se připojujete. (→ 428)
 - Zkontrolujte prosím, zda je správně zadané přihlašovací jméno a heslo.
 - Když se nastavení hodin počítače připojeného k fotoaparátu výrazně odlišuje od času ve fotoaparátu, v případě některých operačních systémů se fotoaparát nebude moci připojit k počítači.
 - Zkontrolujte, zda se nastavení [Clock Set] (Nastavení hodin)/[Time Zone] (Časové pásmo) ve fotoaparátu shoduje s časem, datem a časovým pásmem v počítači s Windows nebo v počítači Mac.
- Když se obě nastavení výrazně odlišují, upravte je tak, aby se shodovala.

Snímky nelze přenést na webovou službu.

- Zkontrolujte, zda jsou přihlašovací údaje (přihlašovací identifikátor ID/jméno uživatele/ e-mailová adresa/heslo) správné.

Přenos snímku na webovou službu trvá dlouho.

Přenos snímky selže v průběhu přenosu.

Některé snímky nelze přenést.

- Není snímek příliš velký?
 - Velikost snímku zmenšete v položce [Size] (Rozlišení) (→ 426) a potom snímek odešlete.
 - Videozáznam přeneste po rozdělení pomocí funkce [Video Divide] (Rozdělení videozáznamu) (→ 283).
- Přenos snímku může trvat déle, když je velká vzdálenost k bezdrátovému přístupovému bodu. Přenos proveďte blíže u bezdrátového přístupového bodu.
- Formát souborů videozáznamů, který je možné přenést, se liší v závislosti na cílovém místě. (→ 404)

Zapomněl jsem heslo pro Wi-Fi.

- V menu nastavení [Setup] ([Setting] (Nastavení)) zvolte [Reset] (Obnovení nastavení) a obnovte síťová nastavení. (→ 83)
Vymažou se však všechny informace, které jste nastavili v menu [Wi-Fi Setup] (Nastavení Wi-Fi) a [Bluetooth]. (Kromě [LUMIX CLUB])

Televizor, počítač a tiskárna

Na televizoru se nezobrazí snímky. Obraz televizoru je rozmazaný nebo není barevný.

- Zkontrolujte připojení s televizorem. (→ 433)
- Nastavte vstup televizoru na HDMI vstup.

Snímky na televizní obrazovce jsou zobrazeny s šedými pruhy.

- V závislosti na nastavení [Aspect Ratio] (Poměr stran), se na okrajích snímků mohou zobrazit šedé pruhy. Barvu pruhu můžete změnit v části [Background Color(Playback)] (Barva pozadí (Prohlížení)) v [TV Connection] (Připojení k televizoru) v menu nastavení [Setup] ([IN/OUT] (Vstup/Výstup)). (→ 365)

Funkce VIERA Link nefunguje.

- Zkontrolujte, zda je funkce [VIERA Link (CEC)] na tomto fotoaparátu nastavena na [ON] (Zap.). (→ 364)
- Zkontrolujte nastavení funkce VIERA Link na zařízení, ke kterému fotoaparát připojujete.
- Vypněte a znovu zapněte fotoaparát.

Není možná komunikace s počítačem.

- Pro funkci [USB Mode] (Režim komunikace přes USB rozhraní) zvolte možnost [PC(Storage)] (Počítač). (→ 364)
- Vypněte a potom znovu zapněte fotoaparát.

Počítač nerozeznal paměťovou kartu. (Při použití paměťové SDXC karty.)

- Zkontrolujte, zda je váš počítač kompatibilní s paměťovými SDXC kartami.
- Po vložení karty se může zobrazit hlášení s výzvou k formátování karty. kartu neformátujte.
- Pokud indikátor přístupu [Access] zobrazený na displeji nezmizí, po vypnutí fotoaparátu odpojte USB kabel.

Snímky se po připojení fotoaparátu k tiskárně nedají vytisknout.

- Použitá tiskárna pravděpodobně nepodporuje standard PictBridge.
- Pro funkci [USB Mode] (Režim komunikace přes USB rozhraní) zvolte možnost [PictBridge(PTP)]. (→ 362)

Okraje vytištěných snímků jsou oříznuté.

- Pokud používáte tiskárnu s funkcí oříznutí snímku nebo funkcí tisku bez okrajů, vypněte před tiskem tuto funkci.
(Podrobnější informace naleznete v návodu k obsluze tiskárny.)
- Pokud snímky necháte vytisknout ve fotografickém studiu, požádejte pracovníka fotografického studia, aby snímky vytiskli s poměrem stran 16:9.

Další informace

Když otevřu kryt prostoru pro paměťovou kartu nebo baterii, zazní zvukový signál.

- Tento zvukový signál může zaznít při otevření krytu v průběhu zápisu na kartu. Počkejte, dokud neskončí zápis na kartu, pak vypněte fotoaparát a vyjměte paměťovou kartu nebo baterii.

Když zatřepu fotoaparátem, z fotoaparátu je slyšet chrastění.

- Zvuk může být způsoben stabilizací obrazu v těle fotoaparátu. Není to porucha.

Když zatřepu fotoaparátem, z připojeného objektivu je slyšet chrastění.

- V závislosti na připojeném objektivu, může být zvuk způsobený pohybem vnitřních částí objektivu. Není to porucha.

Fotoaparát při zapnutí vydává zvuk.

- Tento zvuk je způsoben činností funkce redukce prachu (→ 480); není to porucha.

Z objektivu se ozývají zvuky.

- Při zapnutí nebo vypnutí fotoaparátu se ozývá zvuk optického mechanismu objektivu nebo nastavování mechanismu clony; nejde o poruchu.
- Zvuk, který je způsoben automatickým nastavováním clony, je slyšet, když se mění jas; nejde o poruchu.

Při polovičním stisknutí spouště se někdy rozsvítí červený indikátor.

- Při snímání v tmavém prostředí se rozsvítí přisvětlení (→ 316) červenou barvou, čímž usnadňuje zaostření na snímávaný objekt.

Omylem jste nastavili jazyk, kterému nerozumíte.

- Podle následujícího postupu znovu zvolte požadovaný jazyk v menu:
 ⇒ [] ⇒ [] ⇒ [] Zvolte požadovaný jazyk (→ 366)

Fotoaparát se zahřívá.

- Fotoaparát se může během používání zahřát, ale nemá to vliv na fungování nebo vlastnosti fotoaparátu.

Nastavení hodin není správné.

- Pokud fotoaparát delší dobu nepoužíváte, nastavení hodin se může vynulovat. Obnovte nastavení hodin. (→ 60)

Upozornění týkající se používání

❖ Fotoaparát

Fotoaparát uchovávejte, co nejdále od elektromagnetických zařízení (jako jsou mikrovlnné trouby, televizory, herní konzole atd.).

- Pokud fotoaparát používáte v blízkosti televizoru nebo na televizoru, jeho elektromagnetické záření může rušit obraz a/nebo zvuk.
- Fotoaparát nepoužívejte v blízkosti mobilních telefonů. Mohlo by to nepříznivě ovlivnit obraz a/nebo zvuk.
- Fotoaparát nepoužívejte v blízkosti reproduktorů nebo silných motorů, jejichž silná magnetická pole by mohla poškodit zaznamenané údaje a zkreslovat obraz.
- Elektromagnetické záření může nepříznivě ovlivňovat činnost fotoaparátu a způsobovat zkeslení obrazu a/nebo zvuku.
- Pokud je činnost fotoaparátu nepříznivě ovlivněna magnetickým polem jiného zařízení a fotoaparát přestane fungovat správně, vypněte jej a vyjměte baterii nebo odpojte síťový adaptér. Potom baterii opět vložte nebo připojte síťový adaptér a zapněte fotoaparát.

Fotoaparát nepoužívejte v blízkosti rozhlasových vysílačů nebo vedení vysokého napětí.

- Zaznamenávání snímků v blízkosti rozhlasových vysílačů nebo vedení vysokého napětí může mít negativní vliv na kvalitu snímků a zaznamenaného zvuku.

Používejte jen dodávané přívody a kabely.

Pokud používáte volitelné příslušenství, použijte vodiče a kabely dodané s tímto příslušenstvím.

Kabely a přívody neprodlužujte.

Uchovávejte položky, které jsou snadno ovlivnitelné magnetismem, co nejdále od magnetických částí (A/B/C).

- Účinek magnetů může ovlivnit správné fungování položek, jako jsou bankovní karty, počítačové karty a hodiny.

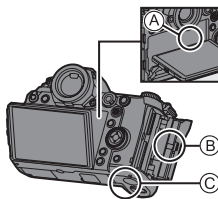

Na fotoaparát nestříkejte prostředky proti hmyzu ani jiné těkavé látky.

- Pokud se fotoaparát dostane do kontaktu s takovými chemikáliemi, kryt fotoaparátu se může uvedenými látkami poškodit a povrchová úprava se může začít olupovat.

Zabraňte dlouhodobějšímu kontaktu fotoaparátu s produkty z gumy, PVC nebo podobných materiálů.**❖ Při používání ve studeném prostředí nebo při nízkých teplotách**

- Mohlo by dojít k poranění kůže, pokud se budete delší dobu přímo dotýkat kovových částí fotoaparátu na místech s velmi nízkou teplotou (prostředí pod 0 °C, například v lyžařských střediscích nebo na místech s vysokou nadmořskou výškou).
Pokud budete fotoaparát používat delší dobu, použijte rukavice nebo podobné.
- Výkon baterie (počet snímků, které lze zaznamenat/provozní doba) se může dočasně snížit, při používání při teplotách mezi -10 °C a 0 °C. V průběhu používání, uchovávejte baterii v teple. Pokud opět stoupne vnitřní teplota baterie, výkon baterie se obnoví.
- Baterii není možné dobíjet při teplotě nižší než 0 °C.
Chybová zpráva se zobrazí na nabíječce nebo na těle fotoaparátu, pokud není nabíjení možné.
 - Při nabíjení pomocí nabíječky: Indikátor nabití na 50 % rychle bliká.
 - Při nabíjení pomocí těla fotoaparátu: Na stavovém LCD displeji se zobrazí „Err (E r r)“.
- Pokud je fotoaparát používán na chladných místech, jako jsou lyžařská střediska nebo místa ve vysoké nadmořské výšce se sněhem nebo kapkami vody na fotoaparátu, některé části fotoaparátu se budou hůře pohybovat nebo zvuk může být nevýrazný, pokud sníh nebo kapky přimrznou v mezeře vypínače fotoaparátu, reproduktorech a mikrofonu. Nejde o poruchu.

❖ Čištění

Před čištěním vyjměte z fotoaparátu baterii nebo redukci stejnosměrného napájení, nebo odpojte síťový přívod ze zásuvky síťového napájení.

Povrch fotoaparátu otřete měkkým suchým hadříkem.

- Když je fotoaparát velmi znečištěný, můžete jej očistit navlhčeným hadříkem a pak ho otřít suchým hadříkem.
- Na čištění nepoužívejte rozpouštědla jako např. benzín, ředidla, alkohol, kuchyňské saponáty a podobně. Mohly by způsobit poškození krytu fotoaparátu, případně by se mohla začít olupovat jeho povrchová úprava.
- Před použitím chemicky napuštěného čistícího hadříku si pozorně přečtěte pokyny, které jsou k němu přibaleny.

❖ Znečištění obrazového snímače

Tento fotoaparát umožňuje výměnu objektivu. Proto se může stát, že při výměně objektivu se dovnitř fotoaparátu dostanou nečistoty. V závislosti na podmínkách fotografování se může stát, že se nečistoty na obrazovém snímači projeví na zaznamenaných snímcích.

Abyste předešli přilnutí prachu a nečistot na vnitřní části fotoaparátu, nevyměňujte objektiv v prašném prostředí a při uskladnění fotoaparátu na něj vždy nasaďte kryt fotoaparátu nebo objektiv.

Před připevněním krytu fotoaparátu z něj otřete případné nečistoty.

Funkce redukce prachu

Fotoaparát je vybaven funkcí redukce prachu, která z přední části obrazového snímače setře částice prachu a nečistot.

Tato funkce se aktivuje automaticky po zapnutí fotoaparátu, pokud je znečištění prachem výrazné, v menu nastavení [Setup] ([Others] [Jiné]), použijte funkci [Sensor Cleaning] (Čištění obrazového snímače).

Odstranění nečistot z obrazového snímače

Obrazový snímač je velmi jemné a citlivé zařízení, proto pokud je nezbytné obrazový snímač vyčistit, vždy postupujte podle následujících kroků.

- Prach z povrchu obrazového snímače vyfoukejte ofukovacím balónkem s kartáčkem, který lze zakoupit v obchodě. Prach vyfoukejte jemně, nevyvíjejte nadměrný tlak vzduchu.
- Ofukovací balónek s kartáčkem nevkládejte dál než po uchycení objektivu.
- Dávejte pozor, aby se ofukovací balónek s kartáčkem nedotkl obrazového snímače, protože by ho mohl poškrábat.
- Na čištění obrazového snímače nepoužívejte žádné jiné nástroje než ofukovací balónek s kartáčkem.
- Pokud prach nebo nečistoty nelze odstranit ofukovacím balónkem, obraťte se na prodejce nebo společnost Panasonic.

❖ Čištění hledáčku

Pokud je hledáček znečištěný, sejměte okulár a vyčistěte ho.

Se současným stisknutím páčky zajištění okuláru (①), otočte okulár ve směru šipky a sundejte ho (②).

Pomocí komerčně dostupného ofukovacího balónku odfoukněte nečistoty z povrchu hledáčku, pak ho jemně otřete měkkým, suchým hadříkem.

- Po vyčištění zarovnejte značky upevnění (Δ) ③ a otáčejte okulár ve směru šipky, dokud neuslyšíte cvaknutí (④).
- Dávejte pozor, abyste okulár neztratili.

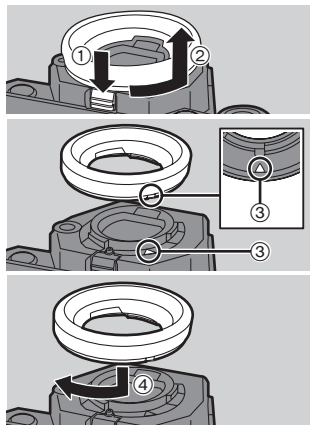

❖ Displej/hledáček

- Na displej nevyvíjejte nadměrný tlak.
Mohlo by to mít za následek nerovnoměrné zobrazování barev nebo poruchu displeje.
- Pokud je fotoaparát při zapnutí příliš studený, obraz na displeji/v hledáčku bude zpočátku mírně tmavší než obvykle.
Když se vnitřní teplota fotoaparátu zvýší, obnoví se normální jas obrazu.
- Na výrobu displeje a hledáčku byla použita mimofádně přesná technologie. Může se však stát, že některé body na zobrazovací ploše budou tmavé nebo jasně vysvícené (červené, modré nebo zelené). Není to porucha.
Přestože se na výrobu displeje a hledáčku použila vysoce kontrolovaná přesná technologie, některé obrazové body mohou být neaktivní nebo trvale vysvícené.
Tyto body nemají vliv na zaznamenaný obraz na paměťové kartě.

❖ Objektiv

- Na objektiv nevyvíjejte nadměrný tlak.
- Nenechávejte objektiv nasměrovaný na slunce nebo zdroje silného světla. Koncentrované světlo může zapříčinit poruchu fotoaparátu.
- Pokud jsou čočky objektivu znečištěny (např. pokud jsou mokré, mastné nebo se na nich nacházejí otisky prstů), může to mít vliv na nasnímaný obraz.
Čočku před snímáním a po něm zlehka otřete měkkým suchým hadříkem.
- Pro zabránění nahromadění prachu a jiných částic na objektivu nebo zabránění jejich vniknutí do objektivu, připevňte na objektiv zadní kryt tehdy, pokud jej nebudete používat.
- Abyste chránili kontakty na upevnění objektivu (A), neprovádějte následující.
Mohlo by dojít k poruše objektivu.
 - Nedotýkejte se kontaktů na objektivu.
 - Neznečišťujte kontakty na objektivu.
 - Objektiv neukládejte tak, aby uchycení objektivu směřovalo dolů.
- Kvůli zlepšení odolnosti proti prachu a postříkání vyměnitelného objektivu (S-R24105), je uchycení objektivu vybaveno gumovým kroužkem.
 - Pokud objektiv opakovaně vyměňujete, třením o gumový kroužek na uchycení objektivu lze místo uchycení objektivu na fotoaparátu poškrábat.
 - V případě potřeby výměny gumového kroužku na uchycení objektivu se obraťte na společnost Panasonic.

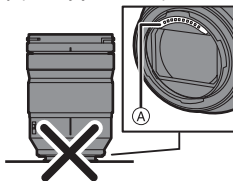

❖ Baterie

Ve fotoaparátu se používá dobíjecí lithium-iontová baterie.

Je velmi citlivá na teplotu a vlhkost okolního prostředí a provozní čas baterie se může v příliš teplém nebo příliš chladném prostředí zkrátit.

Po ukončení užívání fotoaparátu vždy vyjměte baterii.

- Baterii vložte do plastového sáčku a dbejte na to, aby se při uskladnění nebo přenášení nedostala do kontaktu s kovovými předměty (sponky apod.).

Pokud vám baterie náhodou spadne na zem, zkontrolujte, zda se jí nepoškodil plášť nebo kontakty.

- Vložením poškozené baterie do fotoaparátu dojde k poškození fotoaparátu.

Nepoužitelnou baterii vhodným způsobem zlikvidujte.

- Baterie má omezenou životnost.
- Baterii nevhazujte do ohně, protože hrozí nebezpečí exploze.

Dávejte pozor, aby se kontakty baterie nedostaly do styku s kovovými předměty (jako jsou řetízky nebo sponky).

- Mohlo by dojít ke zkratu nebo přehřátí baterie, což by vám pak mohlo způsobit vážné popáleniny.

❖ Nabíječka, síťový adaptér

- Indikátor nabíjení [CHARGE] může pod vlivem statické elektřiny nebo elektromagnetických vln blikat. Tento jev nemá žádný vliv na nabíjení.
- Pokud nabíječku používáte v blízkosti rozhlasového přijímače, může způsobovat rušení signálu. Nabíječku proto umístěte do vzdálenosti minimálně 1 metr od rozhlasového přijímače.
- Síťový adaptér může během činnosti bzuchet; není to porucha.
- Po ukončení nabíjení odpojte napájecí zařízení od zásuvky síťového napájení. (Pokud ho ponecháte zapojeno, bude stále odebírat malé množství energie.)
- Kontakty (A) nabíječky a baterie udržujte v čistotě. Pokud jsou znečištěné, otřete je suchým hadříkem.

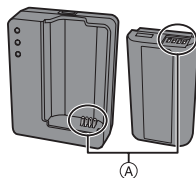

❖ Paměťová karta

Paměťovou kartu nenechávejte na místech, kde bude vystavena vysokým teplotám nebo přímému slunečnímu záření, ani na místech, kde snadno dochází k vytváření elektromagnetických vln nebo statické elektřiny.

Paměťovou kartu neohýbejte a dávejte pozor, aby nespadla.

Nevystavujte paměťovou kartu silným vibracím.

- Paměťová karta nebo její obsah by se tím mohl poškodit.
- Paměťovou kartu po používání a při skladování vložte do ochranného pouzdra.
- Nedotýkejte se kontaktů na zadní straně paměťové karty a dbejte na to, aby se nedostaly do styku s nečistotou, prachem a vodou.

Upozornění týkající se předání paměťové karty jiné osobě nebo likvidace paměťové karty

Při formátování a vymazání dat prostřednictvím fotoaparátu nebo počítače se jen změní informace týkající se správy dat, takže tyto úkony nelze použít na úplné odstranění dat z paměťové karty.

Před likvidací nebo předáním paměťové karty jiné osobě doporučujeme paměťovou kartu buď fyzicky zničit, nebo použít komerčně dostupný počítačový software určený pro mazání dat a data na paměťové kartě tak zcela vymazat. Za data na paměťové kartě nese zodpovědnost uživatel.

❖ Osobní informace

Osobní informace jsou uloženy ve fotoaparátu na zaznamenaných snímcích. V zájmu ochrany osobních údajů vám doporučujeme nastavení hesla Wi-Fi a uzamknutí funkce Wi-Fi pro ochranu osobních údajů. (→ 428, 429)

Odmítnutí odpovědnosti

- V důsledku nesprávného fungování, působení statické elektřiny, nehody, selhání, opravy, případně jiných vlivů může dojít ke změně nebo ztrátě informací, včetně osobních informací. Mějte prosím předem na paměti, že společnost Panasonic nenese odpovědnost za žádné škody, přímé či nepřímé, způsobené změnou nebo ztrátou informací nebo osobních informací.

Když dáváte fotoaparát opravovat, nebo jej předáváte jiné osobě, nebo se ho chystáte vyhodit

- Po vytvoření kopie osobních informací vždy vymažte informace, například osobní informace a nastavení připojení k bezdrátové síti LAN, které jste si uložili ve fotoaparátu, pomocí funkcí [Reset] (Obnovení nastavení)/[Delete account] (Smazat účet). (→ 83, 432)
- Kvůli ochraně osobních informací resetujte nastavení. (→ 83)
- Když dáváte fotoaparát opravovat, vyjměte paměťovou kartu.
- Při opravě fotoaparátu může být nutné obnovit výrobní nastavení.
- Pokud výše uvedené úkony není možné provést v důsledku poruchy, obraťte se na prodejce, od kterého jste fotoaparát zakoupili nebo na společnost Panasonic.

Když chcete paměťovou kartu předat jiné osobě nebo ji chcete vyhodit, přečtěte si informace v části „Upozornění týkající se předání paměťové karty jiné osobě nebo likvidace karty“ na straně 484.

Odesílání snímků na webové služby

- Snímky mohou obsahovat informace, které lze použít k identifikaci osob jako například název, čas a datum, kdy byly snímky zaznamenány a místo, kde byly snímky zaznamenány. Před odesláním snímků na webové služby pečlivě zkontrolujte tyto informace a až potom snímky odešlete.

❖ Když fotoaparát nebudete delší dobu používat

- Po ukončení práce s fotoaparátem vždy vyjměte baterii a paměťovou kartu. Pokud ponecháte baterii ve fotoaparátu vloženou delší dobu, zcela se vybije, a to i v případě, kdy bude fotoaparát vypnutý. Pokud baterii nadále ponecháte ve fotoaparátu, nadměrně se vybije a může se stát nepoužitelnou i po nabití.
- Baterii uložte na chladném a suchém místě s relativně stálou teplotou. (Doporučená teplota: 15 °C až 25 °C; doporučená vlhkost: 40 % relativní vlhkost až 60 % relativní vlhkost)
- Pokud baterii ukládáte na delší časové období, doporučujeme ji jednou za rok nabít. Po úplném vybití baterii vyjměte z fotoaparátu a znovu ji uložte.
- Pokud fotoaparát uskladňujete ve skříni nebo komoře, doporučujeme přiložit k němu odvlhčovací prostředek.
- Pokud jste fotoaparát delší dobu nepoužívali, před zahájením snímání zkontrolujte všechny jeho součásti.

❖ **Obrazové údaje**

- Pokud nesprávným nebo nevhodným zacházením poškodíte fotoaparát, zaznamenané údaje se mohou poškodit a můžete o ně přijít.
Společnost Panasonic nenesे žádnou odpovědnost za škodu způsobenou ztrátou zaznamenaných údajů.

❖ **Stativ**

- Když při fotografování používáte stativ, zajistěte, aby byl dostatečně stabilní.
- Když je k fotoaparátu připevněn stativ, může být problematické vyjmout paměťovou kartu a baterii.
- Když fotoaparát připojujete nebo odpojete od stativu, zkontrolujte, zda šroub na stativu není pod nesprávným úhlem.
Pokud při otáčení použijete nadměrnou sílu, můžete poškodit závit na fotoaparátu.
Nesnažte se fotoaparát připevnit k trojnohému nebo jednohému stativu příliš napevno, mohli byste poškodit nebo poškrábat tělo fotoaparátu a typový štítek.
- Důkladně si přečtěte návod k obsluze stativu.

❖ **Řemínek na rameno**

- Pokud k tělu fotoaparátu připojíte těžký vyměnitelný objektiv, fotoaparát nedržte ani nepřenášejte za řemínek na rameno.
Při přenášení držte fotoaparát i objektiv.

❖ **Funkce Wi-Fi**

Použití fotoaparátu jako bezdrátového LAN zařízení

Pokud používáte zařízení nebo počítačový systém, který vyžaduje spolehlivější zabezpečení než bezdrátové LAN zařízení, proveďte příslušné kroky pro použitý systém.

Společnost Panasonic nenesе žádnou odpovědnost za poškození, která vyplývají z použití fotoaparátu pro jiný účel, než je bezdrátové LAN zařízení.

Použití funkce Wi-Fi tohoto fotoaparátu se předpokládá pro země, kde se prodává

Existuje riziko, že fotoaparát poruší předpisy o radiových vlnách, pokud se bude používat v zemích, jiných než země prodeje, proto společnost Panasonic nenese žádnou odpovědnost za tato porušení.

Hrozí riziko zachycení přijatých a odeslaných dat prostřednictvím rádiových vln

Myslete prosím na to, že odeslaná a přijatá data přes rádiové vlny mohou být zachycena třetí stranou.

Fotoaparát nepoužívejte v oblastech s magnetickým polem, statickou elektřinou nebo jiným rušením

- Nepoužívejte fotoaparát na místa s magnetickým polem, statickou elektřinou nebo rušením, jako je například v blízkosti mikrovlnné trouby.
Může to způsobit rušení rádiových vln.
- Použití tohoto fotoaparátu v blízkosti zařízení jako je například mikrovlnná trouba nebo bezdrátový telefon, který využívá 2,4 GHz frekvenční pásmo, může způsobit snížení kvality provozu obou zařízení.

Nepřipojujte se k bezdrátové síti, na kterou nemáte povolení

Pokud fotoaparát využívá Wi-Fi funkci, bezdrátová síť se vyhledá automaticky. Pokud se to stane, mohou se zobrazit i bezdrátové sítě, které nemáte oprávnění používat (SSID *), nepokoušejte se k nim připojit, protože to může být bráno jako nepovolený přístup.

- * SSID představuje název pro identifikaci sítě v bezdrátovém LAN připojení. Pokud SSID vyhovuje oběma zařízením, je možný přenos.

Záznamový čas, počet snímků

Níže jsou uvedeny časy dostupné pro snímání a počet snímků, které lze zaznamenat při používání dodávané baterie.

- Zde uvedený počet snímků, které lze zaznamenat, je podle normy CIPA (Camera & Imaging Products Association).
- Při použití paměťové XQD karty od společnosti Sony.
(Použití paměťové SD karty od společnosti Panasonic pro záznamový čas a skutečný záznamový čas pro formát AVCHD)
- Použití vyměnitelného objektivu (S-R24105).
- Uvedené hodnoty jsou přibližné.

❖ Záznam snímků (Při používání displeje)

Počet snímků, které lze zaznamenat	Přibližně 360 snímků
------------------------------------	----------------------

❖ Záznam snímků (při používání hledáčku)

Čísla v závorkách představují hodnoty, které jsou výsledkem nastavení [Time to Sleep] (Čas do vypnutí) v [Power Save LVF Shooting] (Snímání pomocí hledáčku s úsporou energie) na [1SEC] a pokud funkce [Power Save LVF Shooting] (Snímání pomocí hledáčku s úsporou energie) pracuje podle očekávání.

(Na základě testovacích podmínek odvozených od normy CIPA a specifikovaných společností Panasonic)

Počet snímků, které lze zaznamenat	Přibližně 340 snímků (Přibližně 1100 snímků)
------------------------------------	---

❖ **Snímání videozáznamů (při používání displeje)**

[AVCHD] (Snímání s kvalitou obrazu nastavenou na [FHD/17M/50i])

Záznamový čas	Přibližně 150 min
Skutečný záznamový čas	Přibližně 75 min

[MP4] (Snímání s kvalitou obrazu nastavenou na [FHD/28M/50p])

Záznamový čas	Přibližně 140 min
Skutečný záznamový čas	Přibližně 70 min

[MP4] (Snímání s kvalitou obrazu nastavenou na [4K/LPCM/150M/50p])

Záznamový čas	Přibližně 100 min
Skutečný záznamový čas	Přibližně 50 min

- Skutečný záznamový čas je čas dostupný pro snímání při opakujících se úkonech, jako jsou zapínání a vypínání fotoaparátu, spuštění/zastavení snímání a podobně.

❖ **Prohlížení (při používání displeje)**

Čas prohlížení	Přibližně 270 min
-----------------------	--------------------------



- Provozní čas a počet statických snímků, které lze zaznamenat, závisí na prostředí a provozních podmínkách.
Například v následujících případech se provozní doba zkrátí a počet snímků, které lze zaznamenat se sníží:
 - V prostředí s nízkou teplotou, např. na lyžařském svahu.
- Pokud je provozní doba fotoaparátu velmi krátká i při použití správně nabitě baterie, životnost baterie pravděpodobně vypršela.
Zkontrolujte stav baterie a vyměňte baterii za novou. (→ 363)

Počet snímků, které lze zaznamenat, záznamový čas

Níže jsou uvedeny počty snímků a záznamové časy videozáznamů, které lze zaznamenat na paměťovou XQD kartu a SD kartu.

- Uvedené hodnoty jsou přibližné.

❖ Počet snímků, které lze zaznamenat

- [Aspect Ratio] (Poměr stran): [3:2]; [Picture Quality] (Kvalita snímku): [FINE]

[Picture Size] (Rozlišení)	Kapacita XQD karty				Kapacita SD karty		
	32 GB	64 GB	120 GB	240 GB	32 GB	64 GB	128 GB
[L] (46,5M)	1280	2480	4430	8730	1310	2640	5230
[M] (23,5M)	2440	4690	8380	16270	2500	4990	9880
[S] (12M)	4410	8450	15090	28620	4520	8980	17790
8K-Res.*	740	1430	2560	5090	750	1520	3020

- [Aspect Ratio] (Poměr stran): [3:2]; [Picture Quality] (Kvalita snímku): [RAWrFINE]

[Picture Size] (Rozlišení)	Kapacita XQD karty				Kapacita SD karty		
	32 GB	64 GB	120 GB	240 GB	32 GB	64 GB	128 GB
[L] (46,5M)	330	640	1150	2290	330	680	1350
[M] (23,5M)	370	730	1310	2600	380	780	1540
[S] (12M)	400	780	1410	2800	410	830	1660
8K-Res.*	270	540	960	1920	280	570	1140

- * Představuje počet snímků, pokud jsou snímky ve formátu JPEG s velikostí [L] zaznamenány současně s funkcí [HLG Photo] (Snímek ve formátu HLG) nastavenou na [Full-Res.] (Plné rozlišení).

❖ Dostupný záznamový čas (Při snímání videozáznamů)

- „h“ je zkratka pro hodiny, „m“ pro minuty a „s“ pro sekundy.
- Záznamový čas je celkový čas všech videozáznamů, které se nasnímaly.
- [Rec. File Format] (Záznamový formát): [AVCHD]

[Rec Quality] (Kvalita záznamu)	Kapacita SD karty		
	32 GB	64 GB	128 GB
[FHD/28M/50p]	2 h 30 m	5 h 00 m	10 h 00 m
[FHD/17M/50i]	4 h 10 m	8 h 15 m	16 h 25 m
[FHD/24M/25p] [FHD/24M/24p]	2 h 55 m	5 h 50 m	11 h 40 m

• [Rec. File Format] (Záznamový formát): [MP4]

[Rec Quality] (Kvalita záznamu)	Kapacita XQD karty				Kapacita SD karty		
	32 GB	64 GB	120 GB	240 GB	32 GB	64 GB	128 GB
[4K/LPCM/ 150M/60p] [4K/LPCM/ 150M/50p]	27 m 00 s	53 m 00 s	1 h 35 m	3 h 10 m	27 m 00 s	56 m 00 s	1 h 50 m
[4K/100M/ 30p] [4K/100M/ 25p] [4K/100M/ 24p]	40 m 00 s	1 h 20 m	2 h 20 m	4 h 45 m	41 m 00 s	1 h 25 m	2 h 45 m
[FHD/28M/ 60p] [FHD/28M/ 50p]	2 h 25 m	4 h 45 m	8 h 35 m	17 h 10 m	2 h 30 m	5 h 00 m	9 h 55 m
[FHD/20M/ 30p] [FHD/20M/ 25p]	3 h 15 m	6 h 20 m	11 h 25 m	22 h 55 m	3 h 20 m	6 h 40 m	13 h 15 m



- V závislosti na podmínkách při snímání a typu použité paměťové karty se počet snímků, které lze zaznamenat a dostupný záznamový čas mohou lišit.
- [9999] se zobrazí v okně snímání tehdy, pokud zůstává 10000 nebo více snímků, které lze snímat.
Na stavovém LCD displeji se zobrazí [9999].
- Na displeji se zobrazí nepřetržitý záznamový čas pro videozáznamy.
- Pokud je zbývající záznamový čas 60 minut nebo více, na stavovém LCD displeji se zobrazí [59:59].

Seznam počátečních nastavení/Uložení upravených/zkopírovaných nastavení

- R**: Při použití [Reset] se funkce vrátí na počáteční nastavení
- C**: Při použití [Save to Custom Mode] se detaily nastavení uloží do režimu uživatelských nastavení
- M**: Při použití [Save/Restore Camera Setting] se zkopírují detaily nastavení















Menu	Počáteční nastavení	R	C	M
Menu snímku [Photo]: [Image Quality] (Kvalita snímku)				
[Photo Style] (Styl fotografie)	[STD]	✓	✓	✓
[Metering Mode] (Režim měření expozice)	[C]	✓	✓	✓
[Aspect Ratio] (Poměr stran)	[3:2]	✓	✓	✓
[Picture Quality] (Kvalita snímku)	[FINE]	✓	✓	✓
[Picture Size] (Rozlišení)	[L] (46,5M)	✓	✓	✓
[HLG Photo] (Snímek ve formátu HLG)	[OFF] (Vyp.)	✓	✓	✓
[High Resolution Mode] (Režim vysokého rozlišení)	[Start] (Spustit)	—		
	[Simul Record Normal Shot] (Současný záznam normálních snímků)	[ON] (Zap.)	✓	✓
	[Shutter Delay] (Zpoždění spouště)	[2 SEC]	✓	✓
	[Motion Blur Processing] (Zpracování rozmazání při pohybu)	[MODE1] (Režim 1)	✓	✓
[Long Exposure NR] (Tlumení šumu při dlouhém expozičním čase)	[ON] (Zap.)	✓	✓	✓
[ISO Sensitivity (photo)] (Citivost ISO (Snímek))	[ISO Auto Lower Limit Setting] (Automatické nastavení spodního limitu citivosti ISO)	[100]	✓	✓
	[ISO Auto Upper Limit Setting] (Automatické nastavení horního limitu citivosti ISO)	[AUTO] (Automaticky)	✓	✓
[Min. Shutter Speed] (Min. expoziční čas)	[AUTO] (Automaticky)	✓	✓	✓
[i.Dynamic Range] (Inteligentní ovládání dynamického rozsahu)	[OFF] (Vyp.)	✓	✓	✓
[Vignetting Comp.] (Korekce stínění)	[ON] (Zap.)	✓	✓	✓
[Diffraction Compensation] (Kompenzace ohybu světla)	[OFF] (Vyp.)	✓	✓	✓
[Filter Settings] (Nastavení filtru)	[Filter Effect] (Efekt filtru)	[OFF] (Vyp.)	✓	✓
	[Simultaneous Record w/o Filter] (Současné snímání s/bez filtru)	[OFF] (Vyp.)	✓	✓









17. Materiály

Menu		Počáteční nastavení			
📷 Menu snímku [Photo]: [Focus] (Zaostření)					
[AF Custom Setting(Photo)] ((Uživatelské nastavení automatického zaostřování (Snímek))		[Set 1] (Nastavení 1)	✓	✓	✓
[AF Assist Light] (Přisvětlení)		[ON] (Přisvětlení)	✓	✓	✓
[Focus Peaking] (Zvýraznění zaostřených částí)	[ON] (Zap.)/[OFF] (Vyp.)	[ON] (Zap.)	✓	✓	✓
	[Focus Peaking Sensitivity] (Citlivost zvýraznění zaostřených částí)	—	✓	✓	✓
[1-Area AF Moving Speed] (Rychlost přesunu automatického zaostřování na 1 oblast)		[FAST] (Rychlý)	✓	✓	✓
📷 [Photo] (Snímek): [Flash] (Blesk)					
[Flash Mode] (Režim blesku)			✓	✓	✓
[Firing Mode] (Režim odpalování)		[TTL]	✓	✓	✓
[Flash Adjust.] (Nastavení blesku)		[±0 EV]	✓	✓	✓
[Flash Synchro] (Synchronizace blesku)		[1ST]	✓	✓	✓
[Manual Flash Adjust.] (Manuální nastavení výkonu blesku)		[1/1]	✓	✓	✓
[Auto Exposure Comp.] (Automatická kompenzace expozice)		[OFF] (Vyp.)	✓	✓	✓
[Red-Eye Removal] (Odstranění efektu červených očí)		[OFF] (Vyp.)	✓	✓	✓
[Wireless] (Bezdrátový blesk)		[OFF] (Vyp.)	✓	✓	✓
[Wireless Channel] (Bezdrátový kanál)		[1CH]	✓	✓	✓
[Wireless FP] (Bezdrátový FP)		[OFF] (Vyp.)	✓	✓	✓
[Communication Light] (Komunikační světlo)		[HIGH]	✓	✓	✓
[Wireless Setup] (Nastavení bezdrátového blesku)		—	✓	✓	✓
📷 [Photo] (Snímek): [Others (Photo)] (Jiné (Snímek))					
[Bracketing] (Gradace)	[Bracketing Type] (Typ gradace)	[OFF] (Vyp.)	✓	✓	✓
	[More Settings] (Více nastavení)	—	✓	✓	✓
[Silent Mode] (Tichý režim)		[OFF] (Vyp.)	✓	✓	✓
[Image Stabilizer] (Stabilizace obrazu)	[Operation Mode] (Provozní režim)		✓	✓	✓
	[Body(B.I.S.) / Lens(O.I.S.)] (Tělo fotoaparátu/Objektiv)		✓	✓	✓
	[When to Activate] (Kdy aktivovat)	[HALF-SHUTTER] (Při stisknutí spouště do poloviny)	✓	✓	✓
	[E-Stabilization (Video)] (Elektronická stabilizace (Videozáznam))	[OFF] (Vyp.)	✓	✓	✓
	[Boost I.S. (Video)] (Posílení stabilizace obrazu (Videozáznam))	[OFF] (Vyp.)	✓	✓	✓
	[Focal Length Set] (Nastavení ohniskové vzdálenosti)	35.0 mm	✓	✓	✓





Menu		Počáteční nastavení			
[Burst Shot 1 Setting] (Nastavení sekvenčního snímání 1)		[H]	✓	✓	✓
[Burst Shot 2 Setting] (Nastavení sekvenčního snímání 2)			✓	✓	✓
[Shutter Type] (Typ závěrky)		[MECH.] (Mechanická)	✓	✓	✓
[Shutter Delay] (Zpoždění spouště)		[OFF] (Vyp.)	✓	✓	✓
[Ex. Tele Conv.] (Extra telekonverze)		[OFF] (Vyp.)	✓	✓	✓
[Time Lapse/Animation] (Časoběrné snímání/ Animace)	[Mode] (Režim)	[Time Lapse Shot] (Časoběrné snímání)	✓	✓	✓
	[Shooting Interval Setting] (Nastavení intervalu snímání)	[ON] (Zap.)	✓	✓	✓
	[Start Time] (Čas spuštění)	[Now] (Nyní)	✓	✓	✓
	[Image Count] (Počet snímků)	1	✓	✓	✓
	[Shooting Interval] (Interval snímání)	1m00s	✓	✓	✓
	[Exposure Leveling] (Vyrovnání expozice)	[OFF] (Vyp.)	✓	✓	✓
[Self Timer] (Samospoušť)		10	✓	✓	✓
[Flicker Decrease (Photo)] (Potlačení blikání (Snímek))		[OFF] (Vyp.)	✓	✓	✓
[6K/4K PHOTO] (Snímek v rozlišení 6K/4K)	[Picture Size / Burst Speed] (Rozlišení/Rychlost sekvenčního snímání)	[6K 18M]	✓	✓	✓
	[Rec Method] (Způsob snímání)		✓	✓	✓
	[Pre-Burst Recording] (Sekvenční snímání s předstihem)	[OFF] (Vyp.)	✓	✓	✓
[Post-Focus] (Následné ostření)		[OFF] (Vyp.)	✓	✓	✓
[Multiple Exposure] (Vicenásobná expozice)	[Start] (Spustit)	—			
	[Auto Gain] (Automatické řízení zisku)	[ON] (Zap.)	✓	✓	✓
	[Overlay] (Překrytí)	[OFF] (Vyp.)	✓	✓	✓
 Menu videozáznamů [Video]: [Image Quality] (Kvalita obrazu)					
[Exposure Mode] (Režim expozice)		[P]	✓	✓	✓
[Photo Style] (Styl fotografie)			✓	✓	✓
[Metering Mode] (Režim měření expozice)			✓	✓	✓
[ISO Sensitivity (video)] (Citlivost ISO (Videozáznam))	[ISO Auto Lower Limit Setting] (Automatické nastavení spodního limitu citlivosti ISO)	[100]	✓	✓	✓
	[ISO Auto Upper Limit Setting] (Automatické nastavení horního limitu citlivosti ISO)	[AUTO] (Automaticky)	✓	✓	✓
[Flicker Decrease (Video)] (Potlačení blikání (Videozáznam))		[OFF] (Vyp.)	✓	✓	✓
[i.Dynamic Range] (Inteligentní ovládání dynamického rozsahu)		[OFF] (Vyp.)	✓	✓	✓
[Vignetting Comp.] (Korekce stínění)		[ON] (Zap.)	✓	✓	✓
[Diffraction Compensation] (Kompenzace ohybu světla)		[OFF] (Vyp.)	✓	✓	✓





















17. Materiály

Menu		Počáteční nastavení			
[Filter Settings] (Nastavení filtru)	[Filter Effect] (Efekt filtru)	[OFF] (Vyp.)	✓	✓	✓
	[Simultaneous Record w/o Filter] Současné snímání s/ bez filtru)	[OFF] (Vyp.)	✓	✓	✓
[Auto Exposure in P/A/S/M] (Automatická expozice v režimu P/A/S/M)		[ON] (Zap.)	✓	✓	✓
[CreativeVideo Combined Set.] (Kombinované nastavení v režimu kreativního videozáznamu)	[F/SS/ISO/Exposure Comp.] (Clona/Expoziční čas/ Citlivost ISO/Kompensace expozice)		✓	✓	✓
	[White Balance] (Vyvážení bílé)		✓	✓	✓
	[Photo Style] (Styl fotografie)		✓	✓	✓
	[Metering Mode] (Režim měření expozice)		✓	✓	✓
	[AF Mode] (Režim automatického zaostřování)		✓	✓	✓
 Menu videozáznamů [Video]:  [Image Format] (Formát obrazu)					
[Rec Quality] (Kvalita záznamu)		[FHD/28M/50p]	✓	✓	✓
[High Speed Video] (Vysokorychlostní videozáznam)		[OFF] (Vyp.)	✓	✓	✓
[Rec. File Format] (Záznamový formát)		[MP4]	✓	✓	✓
[Luminance Level] (Úroveň svítivosti)		[16-255]	✓	✓	✓
 Menu videozáznamů [Video]:  [Focus] (Zaostření)					
[AF Custom Setting(Video)] (Uživatelské nastavení automatického zaostřování (Videozáznam))	[ON] (Zap.)/[OFF] (Vyp.)	[OFF] (Vyp.)	✓	✓	✓
	[SET] (Nastavit)	—	✓	✓	✓
[Continuous AF] (Nepřetržité automatické zaostřování)		[ON] (Zap.)	✓	✓	✓
[Focus Peaking] (Zvýraznění zaostřených částí)	[ON] (Zap.)/[OFF] (Vyp.)	[ON] (Zap.)	✓	✓	✓
	[SET] (Nastavit)	—	✓	✓	✓
[1-Area AF Moving Speed] (Rychlost přesunu automatického zaostřování na 1 oblast)		[FAST] (Rychlý)	✓	✓	✓
 Menu videozáznamů [Video]:  [Audio] (Zvuk)					
[Sound Rec Level Disp.] (Zobrazení úrovně záznamu zvuku)		[OFF] (Vyp.)	✓	✓	✓
[Sound Rec Level Adj.] (Nastavení úrovně záznamu zvuku)		[0dB]	✓	✓	✓
[Sound Rec Level Limiter] (Omezení úrovně záznamu zvuku)		[ON] (Zap.)	✓	✓	✓
[Wind Noise Canceller] (Zrušení šumu větru)		[STANDARD] (Standardní)	✓	✓	✓
[Wind Cut] (Tlumení šumu větru)		[OFF] (Vyp.)	✓	✓	✓
[Mic Socket] (Konektor mikrofonu)		[MIC]	✓	✓	✓
[Special Mic.] (Speciální mikrofon)		[STEREO]	✓	✓	✓
[XLR Mic Adaptor Setting] (Nastavení adaptéru mikrofonu XLR)		[ON] (Zap.)	✓	✓	✓
[Sound Output] (Zvukový výstup)		[REALTIME]	✓	✓	✓









Menu		Počáteční nastavení			
Menu videozáznamů [Video]:  [Monitor / Display] (Monitor/Displej)					
[HDMI Rec Output] (Snímání prostřednictvím HDMI výstupu)	[Info Display] (Zobrazení informací)	[ON] (Zap.)	✓	✓	✓
Menu videozáznamů [Video]:  [Others (Video)] (Jiné (Videozáznam))					
[Image Stabilizer] (Stabilizace obrazu)	[Operation Mode] (Provozní režim)		✓	✓	✓
	[Body(B.I.S.) / Lens(O.I.S.)] (Tělo fotoaparátu/Objektiv)		✓	✓	✓
	[When to Activate] (Tělo fotoaparátu/Objektiv)	[HALF-SHUTTER] (Při stisknutí spouště do poloviny)	✓	✓	✓
	[E-Stabilization (Video)] (Elektronická stabilizace (Videozáznam))	[OFF] (Vyp.)	✓	✓	✓
	[Boost I.S. (Video)] (Posílení stabilizace obrazu (Videozáznam))	[OFF] (Vyp.)	✓	✓	✓
	[Focal Length Set] (Nastavení ohniskové vzdálenosti)	35.0 mm	✓	✓	✓
[Image Area of Video] (Oblast obrazu videozáznamu)			✓	✓	✓
Menu uživatelských nastavení [Custom]:  [Image Quality] (Kvalita obrazu)					
[Photo Style Settings] (Nastavení stylu fotografie)	[Show/Hide Photo Style] (Zobrazit/Skrýt styl fotografie)	—	✓	✓	✓
	[My Photo Style Settings] (Nastavení mého stylu fotografie)	—	✓	✓	✓
	[Reset Photo Style] (Obnovené původního stylu fotografie)	—	✓	✓	✓
[ISO Increments] (Přírůstky citlivosti ISO)		[1/3 EV]	✓	✓	✓
[Extended ISO] (Zvýšená citlivost ISO)		[OFF] (Vyp.)	✓	✓	✓
[Exposure Offset Adjust.] (Nastavení posunu expozice)	[Multi Metering] (Vícebodové měření)	[±0 EV]	✓	✓	✓
	[Center Weighted] (S důrazem na střed)	[±0 EV]	✓	✓	✓
	[Spot] (Bodové měření)	[±0 EV]	✓	✓	✓
	[Highlight Weighted] (Vývážení zvýrazněných)	[±0 EV]	✓	✓	✓
[Color Space] (Barevný prostor)		[sRGB]	✓	✓	✓
[Exposure Comp. Reset] (Obnovení původních nastavení kompenzace expozice)		[OFF] (Vyp.)	✓	✓	✓
Menu uživatelských nastavení [Custom]:  [Focus/Shutter] (Zaostření/Spoušť)					
[Focus/Shutter Priority] (Priorita zaostření/spouště)	[AFS]	[FOCUS] (Zaostření)	✓	✓	✓
	[AFC]	[BALANCE] (Vývážení)	✓	✓	✓
[Focus Switching for Vert / Hor] (Přepínání zaostření pro svislou/vodorovnou polohu)		[OFF] (Vyp.)	✓	✓	✓
[AF/AE Lock Hold] (Přidržení aretace automatického zaostření/automatické expozice)		[OFF] (Vyp.)	✓	✓	✓
[AF+MF] (Automatické zaostřování + manuální zaostřování)		[OFF] (Vyp.)	✓	✓	✓









17. Materiály

Menu	Počáteční nastavení				
[MF Assist] (Podpora manuálního zaostřování)	[Focus Ring] (Prstenec zaostřování)	[ON] (Zap.)	✓	✓	✓
	[AF Mode/MF] (Režim automatického zaostřování/ manuálního zaostřování)	[OFF] (Vyp.)	✓	✓	✓
	[Press Joystick] (Stisknout joystick)	[OFF] (Vyp.)	✓	✓	✓
	[MF Assist Display] (Zobrazení podpory manuálního zaostřování)	[PIP] (Obraz v obraze)	✓	✓	✓
[MF Guide] (Průvodce manuálním zaostřováním)		✓	✓	✓	
[Focus Ring Lock] (Zajištění prstence zaostřování)	[OFF] (Vyp.)	✓	✓	✓	
[Show/Hide AF Mode] (Zobrazit/Skrýt režim automatického zaostřování)	[Face/Eye/Body/Animal Detect.] (Rozeznání obličejů/ očí/těla/zvířat)	[ON] (Zap.)	✓	✓	✓
	[Tracking] (Aretace zaostření na pohybující se objekt)	[ON] (Zap.)	✓	✓	✓
	[225-Area] (Zaostřování na 225 oblastí)	[ON] (Zap.)	✓	✓	✓
	[Zone (Vert./ Horz.)] (Zóna (Svislá/Vodorovná))	[ON] (Zap.)	✓	✓	✓
	[Zone (Square)] (Zóna (Čtverec))	[OFF] (Vyp.)	✓	✓	✓
	[Zone (Oval)] (Zóna (Ovál))	[ON] (Zap.)	✓	✓	✓
	[1-Area+] (Zaostřování na 1 oblast +)	[ON] (Zap.)	✓	✓	✓
	[Pinpoint] (Bodové zaostřování)	[ON] (Zap.)	✓	✓	✓
	[Custom1] (Uživatel 1)	[OFF] (Vyp.)	✓	✓	✓
	[Custom2] (Uživatel 2)	[OFF] (Vyp.)	✓	✓	✓
[Custom3] (Uživatel 3)	[OFF] (Vyp.)	✓	✓	✓	
[Pinpoint AF Setting] (Nastavení bodového zaostřování při automatickém zaostřování)	[Pinpoint AF Time] (Čas bodového zaostřování při AF)	[MID] (Střední)	✓	✓	✓
	[Pinpoint AF Display] (Zobrazení bodového zaostřování pro AF)	[PIP] (Obraz v obraze)	✓	✓	✓
[AF-Point Scope Setting]	[Keep Enlarged Display]	[OFF] (Vyp.)	✓	✓	✓
	[PIP Display]	[PIP]	✓	✓	✓
[Shutter AF] (Automatické zaostřování při stisknutí spouště)	[ON] (Zap.)	✓	✓	✓	
[Half-Press Shutter] (Uvolnění spouště stisknuté do poloviny)	[OFF] (Vyp.)	✓	✓	✓	
[Quick AF] (Rychlé automatické zaostřování)	[OFF] (Vyp.)	✓	✓	✓	
[Eye Sensor AF] (Automatické zaostřování s aktivním snímačem přiblížení oka)	[OFF] (Vyp.)	✓	✓	✓	
[Looped Focus Frame] (Opakování rámečku zaostřování)	[OFF] (Vyp.)	✓	✓	✓	
[AF Start Point (225-Area)] (Počáteční bod nepřetržitého automatického zaostřování (Zaostřování na 225 oblastí))	[OFF] (Vyp.)	✓	✓	✓	













Menu		Počáteční nastavení			
 Menu uživatelských nastavení [Custom]:  [Operation] (Ovládání)					
[Q.MENU Settings] (Nastavení menu rychlých nastavení)	[Layout Style] (Styl rozmístění)	[MODE1] (Režim 1)	✓	✓	✓
	[Front Dial Assignment] (Přiřazení předního otočného ovladače)	[Value] (Hodnota)	✓	✓	✓
	[Item Customize (Photo)] (Přizpůsobení položky (Snímek))	—	✓	✓	✓
	[Item Customize (Video)] (Přizpůsobení položky (Videozáznam))	—	✓	✓	✓
[Touch Settings] (Dotyková nastavení)	[Touch Screen] (Dotykový displej)	[ON] (Zap.)	✓	✓	✓
	[Touch Tab] (Záložka dotykového ovládání)	[OFF] (Vyp.)	✓	✓	✓
	[Touch AF] (Dotykové automatické zaostřování)	[AF]	✓	✓	✓
	[Touch Pad AF] (Automatické zaostřování pomocí dotykové plochy)	[OFF] (Vyp.)	✓	✓	✓
[Lock Lever Setting] (Nastavení přepínače zajištění)	[Cursor] (Kurzor)		✓	✓	✓
	[Joystick] (Joystick)		✓	✓	✓
	[Touch Screen] (Dotykový displej)		✓	✓	✓
	[Dial] (Otočný ovladač)		✓	✓	✓
	[DISP. Button] (Tlačítko DISP.)		✓	✓	✓
[Fn Button Set] (Nastavení funkčních tlačítek)	[Setting in REC mode] (Nastavení v režimu snímání)	—	✓	✓	✓
	[Setting in PLAY mode] (Nastavení v režimu prohlížení)	—	✓	✓	✓
[Fn Lever Setting] (Nastavení přepínače funkcí)	[Function of Fn Lever] (Funkce přepínače funkcí)	 [Silent Mode] (Tichý režim)	✓	✓	✓
	[MODE 2 Setting] (Nastavení režimu 2)	[ON] (Zap.)	✓	✓	✓
[WB/ISO/Expo. Button] (Tlačítko vyvážení bílé/Citlivosti ISO/Expozice)		AFTER PRESSING2 (Po stisknutí 2)	✓	✓	✓
[ISO Displayed Setting] (Nast. zobrazení citlivosti ISO)	[Front/Rear Dials] (Přední/Zadní otočný ovladač)	 	✓	✓	✓
[Exposure Comp. Disp. Setting] (Nastavení zobrazené kompenzace expozice)	[Cursor Buttons (Up/Down)] (Tlačítka kurzoru (nahoru/dolů))	[OFF] (Vyp.)	✓	✓	✓
	[Front/Rear Dials] (Přední/Zadní otočný ovladač)	 	✓	✓	✓
[Dial Set.] (Nastavení otočného ovladače)	[Assign Dial (F/SS)] (Přiřazení otočného ovladače)	[SET1] (Nastavení 1)	✓	✓	✓
	[Rotation (F/SS)] (Směr otáčení ovladače)	 	✓	✓	✓
	[Control Dial Assignment] (Přiřazení otočnému ovladači)		✓	✓	✓
	[Exposure Comp.] (Kompenzace expozice)	[OFF] (Vyp.)	✓	✓	✓
	[Dial Operation Switch Setup] (Nastavení přepínání funkce otočného ovladače)	—	✓	✓	✓
	[Rotation (Menu Operation)] (Otáčení (Použití menu))	 	✓	✓	✓









17. Materiály

Menu	Počáteční nastavení				
[Joystick Setting] (Nastavení joysticku)	[D.FOCUS Movement] (Přesun oblasti automatického zaostřování)	✓	✓	✓	
[Illuminated Button] (Podsvícení tlačítka)	[ON2]	✓	✓	✓	
[Video Rec. Button (Remote)] (Tlačítko videozáznamu (Dálkový ovladač))	[ON] (Zap.)	✓	✓	✓	
⚙️ Menu uživatelských nastavení [Custom]:  [Monitor] / Display (Monitor/Displej)					
[Auto Review] (Automatická kontrola záběru)	[Duration Time (photo)] (Délka trvání (Snímek))	[OFF] (Vyp.)	✓	✓	✓
	[Duration Time (6K/4K PHOTO)] (Délka trvání (Snímek v rozlišení 6K/4K))	[HOLD] (Podržení záběru)	✓	✓	✓
	[Duration Time (Post-Focus)] (Délka trvání (Následné ostření))	[HOLD] (Podržení záběru)	✓	✓	✓
	[Playback Operation Priority] (Priorita prohlížení)	[OFF] (Vyp.)	✓	✓	✓
[Constant Preview] (Trvalý kontrolní náhled)	[ON] (Zap.)/[OFF] (Vyp.)	[OFF] (Vyp.)	✓	✓	✓
	[SET] (Nastavit)	—	✓	✓	✓
[Level Gauge] (Snímač naklonění)	[ON] (Zap.)	✓	✓	✓	
[Histogram] (Histogram)	[OFF] (Vyp.)	✓	✓	✓	
[Photo Grid Line] (Vodící čáry snímku)	[OFF] (Vyp.)	✓	✓	✓	
[Framing Outline] (Obrys)	[OFF] (Vyp.)	✓	✓	✓	
[Center Marker] (Označení středu)	[OFF] (Vyp.)	✓	✓	✓	
[AF Area Display] (Zobrazení oblasti automatického zaostřování)	[ON] (Zap.)	✓	✓	✓	
[Live View Boost] (Zvýraznění živého náhledu)	[MODE1] (Režim 1)/[MODE2] (Režim 2)/[OFF] (Vyp.)	[OFF] (Vyp.)	✓	✓	✓
	[SET] (Nastavit)	[M]	✓	✓	✓
[Monochrome Live View] (Černobílý živý náhled)	[OFF] (Vyp.)	✓	✓	✓	
[Night Mode] (Noční režim)	[Monitor] (Displej)	[OFF] (Vyp.)	✓	✓	✓
	[LVF] (Hledáček)	[OFF] (Vyp.)	✓	✓	✓
[LVF/Monitor Disp. Set] (Nastavení zobrazení v hledáčku/na displeji)	[LVF Disp. Set] (Způsob zobrazení informací v hledáčku)		✓	✓	✓
	[Monitor Disp. Set] (Režim zobrazení informací na displeji)		✓	✓	✓
[Expo.Meter] (Expozimetr)	[OFF] (Vyp.)	✓	✓	✓	
[Focal Length] (Ohnisková vzdálenost)	[ON] (Zap.)	✓	✓	✓	
[Photo/Video Preview] (Kontrolní náhled snímku / videozáznamu)		✓	✓	✓	
[Photos/Videos Remaining] (Zobrazení zbývajících počtu snímků /videozáznamu)		✓	✓	✓	















Menu		Počáteční nastavení			
[Show/Hide Monitor Layout] (Zobrazit/Skrýt rozmístění na displeji)	[Control Panel] (Ovládací panel)	[ON] (Zap.)	✓	✓	✓
	[Black Screen] (Černý displej)	[ON] (Zap.)	✓	✓	✓
[Blinking Highlights] (Zvýraznění přexponovaných míst)		[OFF] (Vyp.)	✓	✓	✓
[Zebra Pattern] (Zebrování)	[ZEBRA1]/[ZEBRA2]/[OFF] (Vyp.)	[OFF] (Vyp.)	✓	✓	✓
	[SET] (Nastavit)	—	✓	✓	✓
[HLG View Assist] (Průvodce zobrazením HLG)	[Monitor] (Displej)	[MODE2] (Režim 2)	✓	✓	✓
	[HDMI]	[AUTO] (Automaticky)	✓	✓	✓
[Sheer Overlay] (Jemné překrytí)	[ON] (Zap.)/[OFF] (Vyp.)	[OFF] (Vyp.)	✓		
	[SET] (Nastavit)	—	✓		
[I.S. Status Scope] (Rozsah stabilizace obrazu)		[OFF] (Vyp.)	✓	✓	✓
 Menu uživatelských nastavení [Custom]:  [Lens / Others] (Objektiv/Jiné)					
[Lens Focus Resume] (Obnovení pozice objektivu)		[OFF] (Vyp.)	✓	✓	✓
[Focus Ring Control] (Ovládání prstence zaostřování)	[NON-LINEAR] (Nelineární)/ [LINEAR] (Lineární)	[LINEAR] (Lineární)	✓	✓	✓
	[SET] (Nastavit)	[150°]	✓	✓	✓
 Menu nastavení [Setup]:  [Card/File] (Paměťová karta/Soubor)					
[Card Format] (Formátovat kartu)		—			
[Double Card Slot Function] (Funkce dvojitého prostoru pro kartu)	[Recording Method] (Způsob snímání)		✓		✓
	[Destination Card Slot] (Cílový prostor pro kartu)		✓		✓
[Folder / File Settings] (Nastavení adresáře / souboru)	[Select Folder] (Zvolit adresář)	—			
	[Create a New Folder] (Vytvořit nový adresář)	—			
	[File Name Setting] (Nastavení názvu souboru)	[Folder Number Link] (Spojení čísla adresáře)	✓		✓
[File Number Reset] (Obnovení číslování souborů)		—			
[Copyright Information] (Obnovení číslování souborů)	[Artist] (Interpret)	[OFF] (Vyp.)	✓		✓
	[Copyright Holder] (Vlastník autorských práv)	[OFF] (Vyp.)	✓		✓
	[Display Copyright Info.] (Zobrazení informací o autorských právech)	—			

17. Materiály



Menu		Počáteční nastavení			
Menu nastavení [Setup]:  [Monitor / Display] (Monitor/Displej)					
[Power Save Mode] (Režim úspory energie)	[Sleep Mode] (Režim spánku)	[5MIN.]	✓		✓
	[Sleep Mode(Wi-Fi)] (Režim spánku (Wi-Fi))	[ON] (Zap.)	✓		✓
	[Auto LVF/Monitor Off] (Automatické vypnutí hledáčku/displeje)	[5MIN.]	✓		✓
	[Power Save LVF Shooting] (Úsporné snímání s použitím hledáčku)	—	✓		✓
[Monitor Frame Rate] (Rychlost zobrazení na displeji)		[60fps] (60 snímků za sekundu)	✓		✓
[LVF Frame Rate] (Rychlost zobrazení v hledáčku)		[60fps] (60 snímků za sekundu)	✓		✓
[Monitor Settings] (Nastavení displeje)/[Viewfinder] (hledáčku)		—	✓		✓
[Monitor Backlight] (Podsvícení displeje)/[LVF Luminance] (Svítilnost hledáčku)		[AUTO] (Automaticky)	✓		✓
[Remaining Battery Level] (Zbývajících kapacita baterie)			✓		✓
[Status-LCD] (Stavový LCD displej)	[Backlight] (Podsvícení)	[H]	✓		✓
	[Display While Power Off] (Zobrazení během vypnutí napájení)	[ON] (Zap.)	✓		✓
[Eye Sensor] (Snímač přiblížení oka)	[Sensitivity] (Citlivost)	[HIGH] (Vysoká)	✓		✓
	[LVF/Monitor Switch] (Přepínání mezi hledáčkem/displejem)	[LVF/MON AUTO] (Automat. přepínání mezi displejem a hledáčkem)	✓		✓
[Level Gauge Adjust.] (Nastavení roviny)	[Adjust.] (Nastavené)	—	✓		
	[Level Gauge Value Reset] (Obnovení původních hodnot nastavení roviny)	—			
Menu nastavení [Setup]:  [IN/OUT] (Vstup/Výstup)					
[Beep] (Zvuková signalizace)	[Beep Volume] (Hlasitost zvukové signalizace)	[]	✓		✓
	[AF Beep Volume] (Hlasitost zvukové signalizace automatického zaostřování)	[]	✓		✓
	[AF Beep Tone] (Tón zvukové signalizace automatického zaostřování)	[]	✓		✓
	[E-Shutter Vol] (Hlasitost elektronické závěrky)	[]	✓		✓
	[E-Shutter Tone] (Tón elektronické závěrky)	[]	✓		✓
[Headphone Volume] (Hlasitost sluchátek)		[LEVEL3] (Úroveň 3)	✓		✓
[Wi-Fi]		—	✓		
[Bluetooth]		—	✓		
[USB]	[USB Mode] (Režim komunikace přes USB rozhraní)	 [Select on connection] (Volba po připojení)	✓		✓
	[USB Power Supply] (Napájení prostřednictvím USB rozhraní)	[ON] (Zap.)	✓		✓
[Battery Information] (Informace o baterii)		—			
[Battery Use Priority] (Priorita použití baterie)		[BG]	✓		✓

Menu		Počáteční nastavení			
[TV Connection] (Připojení k televizoru)	[HDMI Mode (Playback)] (Režim připojení přes HDMI) (Prohlížení)	[AUTO] (Automaticky)	✓		✓
	[HLG View Assist (HDMI)] (Průvodce zobrazením HLG (HDMI))	[AUTO] (Automaticky)	✓	✓	✓
	[VIERA Link (CEC)]	[OFF] (Vyp.)	✓		✓
	[Background Color(Playback)] (Barva pozadí (Prohlížení))		✓		✓
 Menu nastavení [Setup]:  [Setting] (Nastavení)					
[Save to Custom Mode] (Uložit do režimu uživatelských nastavení)		—	✓		✓
[Load Custom Mode] (Načíst režim uživatelských nastavení)		—	✓		✓
[Custom Mode Settings] (Nastavení režimu uživatelských nastavení)	[Limit No. of Custom Mode] (Omezit počet režimů uživatelských nastavení)	[3]	✓		✓
	[Edit Title] (Upravit název)	—	✓		✓
	[How to Reload Custom Mode] (Způsob načítání režimu uživatelských nastavení)	—	✓		✓
	[Select Loading Details] (Zvolit podrobnosti o vyvolání)	—	✓		✓
[Save/Restore Camera Setting] (Uložit/Obnovit nastavení fotoaparátu)		—			
[Reset] (Obnovení původních nastavení)		—			
 Menu nastavení [Setup]:  [Others] (Jiné)					
[Clock Set] (Nastavení hodin)		0:00:00 1/1/2019			
[Time Zone] (Časové pásmo)		GMT + 1:00			✓
[Pixel Refresh] (Obnovení obrazových bodů)		—			
[Sensor Cleaning] (Čištění obrazového snímače)		—			
[Language] (Jazyk)		—	✓		
[Firmware Version] (Verze firmwaru)		—			
[Online Manual] (Online návod k obsluze)		—			





17. Materiály



Menu	Počáteční nastavení			
 Moje menu [My Menu]:  [Edit My Menu] (Upravit moje menu)				
[Add] (Přidat)	—			
[Sorting] (Třídění)	—			
[Delete] (Vymazat)	—			
[Display from My Menu] (Zobrazit v mém menu)	[OFF] (Vyp.)	✓		✓
 Menu prohlížení [Playback]:  [Playback Mode] (Režim prohlížení)				
[Rotate Disp.] (Otočení zobrazení)	[ON] (Zap.)	✓		✓
[Picture Sort] (Třídění snímků)	[DATE/TIME] (Datum/Čas)	✓		✓
[Magnify from AF Point] (Přiblížení z bodu automatického zaostřování)	[OFF] (Vyp.)	✓		✓
[HLG View Assist (Monitor)] (Průvodce zobrazením HLG (Displej))	[MODE2] (Režim 2)	✓	✓	✓
 Menu prohlížení [Playback]:  [Process Image] (Zpracování snímku)				
[RAW Processing] (Zpracování snímku ve formátu RAW)	—			
[6K/4K PHOTO Bulk Saving] (Hromadné ukládání snímků v rozlišení 6K/4K)	—			
[6K/4K PHOTO Noise Reduction] (Redukce šumu snímků v rozlišení 6K/4K)	[AUTO] (Automaticky)	✓		
[Time Lapse Video] (Časosběrný videozáznam)	—			
[Stop Motion Video] (Videozáznam z postupného přemísťování snímaného objektu)	—			
 Menu prohlížení [Playback]:  [Add/Delete Info.] (Přidat/Vymazat informace)				
[Protect] (Ochrana proti vymazání)	—			
[Rating] (Ohodnocení)	—			
 Menu prohlížení [Playback]:  [Edit Image] (Úprava snímku)				
[Resize] (Změna rozlišení)	—			
[Rotate] (Otočení)	—			
[Video Divide] (Rozdělení videozáznamu)	—			
[Copy] (Kopírovat)	—			
 Menu prohlížení [Playback]:  [Others] (Jiné)				
[Delete Confirmation] (Potvrzení vymazání)	[„No“ first] (Nejdříve „Ne“)	✓		✓

Seznam funkcí, které lze nastavit v každém režimu snímání

Menu		iA	P	A	S	M	
Menu snímku [Photo]:  [Image Quality] (Kvalita snímku)							
[Photo Style] (Styl fotografie)		✓	✓	✓	✓	✓	
[Metering Mode] (Režim měření expozice)			✓	✓	✓	✓	
[Aspect Ratio] (Poměr stran)		✓	✓	✓	✓	✓	
[Picture Quality] (Kvalita snímku)		✓	✓	✓	✓	✓	
[Picture Size] (Rozlišení)		✓	✓	✓	✓	✓	
[HLG Photo] (Snímek ve formátu HLG)			✓	✓	✓	✓	
[High Resolution Mode] (Režim vysokého rozlišení)	[Start] (Spustit)		✓	✓	✓	✓	
	[Simul Record Normal Shot] (Současný záznam normálních snímků)		✓	✓	✓	✓	
	[Shutter Delay] (Zpoždění spouště)		✓	✓	✓	✓	
	[Motion Blur Processing] (Zpracování rozmazání při pohybu)		✓	✓	✓	✓	
[Long Exposure NR] (Tlumení šumu při dlouhém expozičním čase)			✓	✓	✓	✓	
[ISO Sensitivity (photo)] (Citlivost ISO (Snímek))	[ISO Auto Lower Limit Setting] (Automatické nastavení spodního limitu citlivosti ISO)		✓	✓	✓	✓	
	[ISO Auto Upper Limit Setting] (Automatické nastavení horního limitu citlivosti ISO)		✓	✓	✓	✓	
[Min. Shutter Speed] (Min. expoziční čas)			✓	✓			
[i.Dynamic Range] (Inteligentní ovládání dynamického rozsahu)			✓	✓	✓	✓	
[Vignetting Comp.] (Korekce stínění)			✓	✓	✓	✓	
[Diffraction Compensation] (Kompenzace ohybu světla)			✓	✓	✓	✓	
[Filter Settings] (Nastavení filtru)	[Filter Effect] (Efekt filtru)		✓	✓	✓	✓	
	[Simultaneous Record w/o Filter] (Současné snímání s/ bez filtru)		✓	✓	✓	✓	
Menu snímku [Photo]:  [Focus] (Zaostření)							
[AF Custom Setting(Photo)] (Uživatelské nastavení automatického zaostřování (Snímek))			✓	✓	✓	✓	
[AF Assist Light] (Přisvětlení)			✓	✓	✓	✓	







17. Materiály

Menu		iA	P	A	S	M	
[Focus Peaking] (Zvýraznění zaostřených částí)	[ON] (Zap.)/[OFF] (Vyp.)	✓	✓	✓	✓	✓	
	[SET] (Nastavit)	✓	✓	✓	✓	✓	
[1-Area AF Moving Speed] (Rychlost přesunu automatického zaostřování na 1 oblast)		✓	✓	✓	✓	✓	
 Menu snímku [Photo]:  [Flash] (Blesk)							
[Flash Mode] (Režim blesku)			✓	✓	✓	✓	
[Firing Mode] (Režim odpalování)			✓	✓	✓	✓	
[Flash Adjust.] (Nastavení blesku)			✓	✓	✓	✓	
[Flash Synchro] (Synchronizace blesku)			✓	✓	✓	✓	
[Manual Flash Adjust.] (Manuální nastavení výkonu blesku)			✓	✓	✓	✓	
[Auto Exposure Comp.] (Automatická kompenzace expozice)			✓	✓	✓	✓	
[Red-Eye Removal] (Odstranění efektu červených očí)			✓	✓	✓	✓	
[Wireless] (Bezdrátový blesk)			✓	✓	✓	✓	
[Wireless Channel] (Bezdrátový kanál)			✓	✓	✓	✓	
[Wireless FP] (Bezdrátový FP)			✓	✓	✓	✓	
[Communication Light] (Komunikační světlo)			✓	✓	✓	✓	
[Wireless Setup] (Nastavení bezdrátového blesku)			✓	✓	✓	✓	
 Menu snímku [Photo]:  [Others (Photo)] (Jiné (Snímek))							
[Bracketing] (Gradace)	[Bracketing Type] (Typ gradace)	✓	✓	✓	✓	✓	
	[More Settings] (Více nastavení)	✓	✓	✓	✓	✓	
[Silent Mode] (Tichý režim)		✓	✓	✓	✓	✓	
[Image Stabilizer] (Stabilizace obrazu)	[Operation Mode] (Provozní režim)	✓	✓	✓	✓	✓	
	[Body(B.I.S.) / Lens(O.I.S.)] (Tělo fotoaparátu/Objektiv)	✓	✓	✓	✓	✓	
	[When to Activate] (Kdy aktivovat)	✓	✓	✓	✓	✓	
	[E-Stabilization (Video)] (Elektronická stabilizace (Videozáznam))	✓	✓	✓	✓	✓	
	[Boost I.S. (Video)] (Posílení stabilizace obrazu (Videozáznam))	✓	✓	✓	✓	✓	
	[Focal Length Set] (Nastavení ohniskové vzdálenosti)	✓	✓	✓	✓	✓	

Menu		iA	P	A	S	M	
[Burst Shot 1 Setting] (Nastavení sekvenčního snímání 1)		✓	✓	✓	✓	✓	
[Burst Shot 2 Setting] (Nastavení sekvenčního snímání 2)		✓	✓	✓	✓	✓	
[Shutter Type] (Typ závěrky)		✓	✓	✓	✓	✓	
[Shutter Delay] (Zpoždění spouště)		✓	✓	✓	✓	✓	
[Ex. Tele Conv.] (Extra telekonverze)		✓	✓	✓	✓	✓	
[Time Lapse/Animation] (Časoběrné snímání/Animace)		✓	✓	✓	✓	✓	
[Self Timer] (Samospoušť)		✓	✓	✓	✓	✓	
[Flicker Decrease (Photo)] (Potlačení blikání (Snímek))		✓	✓	✓	✓	✓	
[6K/4K PHOTO] (Snímek v rozlišení 6K/4K)	[Picture Size / Burst Speed] (Rozlišení/Rychlost sekvenčního snímání)	✓	✓	✓	✓	✓	
	[Rec Method] (Způsob snímání)	✓	✓	✓	✓	✓	
	[Pre-Burst Recording] (Sekvenční snímání s předstihem)	✓	✓	✓	✓	✓	
[Post-Focus] (Následné ostření)		✓	✓	✓	✓	✓	
[Multiple Exposure] (Vícenásobná expozice)	[Start] (Spustit)		✓	✓	✓	✓	
	[Auto Gain] (Automatické řízení zisku)		✓	✓	✓	✓	
	[Overlay] (Překrytí)		✓	✓	✓	✓	
 Menu videozáznamů [Video]:  [Image Quality] (Kvalita obrazu)							
[Exposure Mode] (Režim expozice)							✓
[Photo Style] (Styl fotografie)		✓	✓	✓	✓	✓	✓
[Metering Mode] (Režim měření expozice)			✓	✓	✓	✓	✓
[ISO Sensitivity (video)] (Citlivost ISO (Videozáznam))	[ISO Auto Lower Limit Setting] (Automatické nastavení spodního limitu citlivosti ISO)						✓
	[ISO Auto Upper Limit Setting] (Automatické nastavení horního limitu citlivosti ISO)						✓
[Flicker Decrease (Video)] (Potlačení blikání (Videozáznam))			✓	✓	✓	✓	
[i.Dynamic Range] (Inteligentní ovládání dynamického rozsahu)			✓	✓	✓	✓	✓

17. Materiály

Menu	iA	P	A	S	M	
[Vignetting Comp.] (Korekce tlumení)		✓	✓	✓	✓	✓
[Diffraction Compensation] (Kompenzace ohybu světla)		✓	✓	✓	✓	✓
[Filter Settings] (Nastavení filtru)	[Filter Effect] (Efekt filtru)		✓	✓	✓	✓
	[Simultaneous Record w/o Filter] (Současné snímání s/ bez filtru)		✓	✓	✓	✓
[Auto Exposure in P/A/S/M] (Automatická expozice v režimu P/A/S/M)		✓	✓	✓	✓	✓
[CreativeVideo Combined Set.] (Kombinované nastavení v režimu kreativního videozáznamu)	[F/SS/ISO/Exposure Comp.] (Clona/Expoziční čas/ Citlivost ISO/Kompenzace expozice)		✓	✓	✓	✓
	[White Balance] (Vyvážení bílé)		✓	✓	✓	✓
	[Photo Style] (Styl fotografie)		✓	✓	✓	✓
	[Metering Mode] (Režim měření expozice)		✓	✓	✓	✓
	[AF Mode] (Režim automatického zaostřování)		✓	✓	✓	✓
 Menu videozáznamů [Video]: [Image Format] (Formát obrazu)						
[Rec Quality] (Kvalita záznamu)		✓	✓	✓	✓	✓
[High Speed Video] (Vysokorychlostní videozáznam)						✓
[Rec. File Format] (Záznamový formát)		✓	✓	✓	✓	✓
[Luminance Level] (Úroveň svítivosti)		✓	✓	✓	✓	✓
 Menu videozáznamů [Video]: [Focus] (Zaostření)						
[AF Custom Setting(Video)] (Uživatelské nastavení automatického zaostřování (Videozáznam))	[ON] (Zap.)/[OFF] (Vyp.)		✓	✓	✓	✓
	[SET] (Nastavit)		✓	✓	✓	✓
[Continuous AF] (Nepřetržité automatické zaostřování)		✓	✓	✓	✓	✓
[Focus Peaking] (Zvýraznění zaostřených částí)	[ON] (Zap.)/[OFF] (Vyp.)		✓	✓	✓	✓
	[SET] (Nastavit)		✓	✓	✓	✓
[1-Area AF Moving Speed] (Rychlost přesunu automatického zaostřování na 1 oblast)		✓	✓	✓	✓	✓

Menu		iA	P	A	S	M	
 Menu videozáznamů [Video]:  [Audio] (Zvuk)							
[Sound Rec Level Disp.] (Zobrazení úrovně záznamu zvuku)		✓	✓	✓	✓	✓	✓
[Sound Rec Level Adj.] (Nastavení úrovně záznamu zvuku)		✓	✓	✓	✓	✓	✓
[Sound Rec Level Limiter] (Omezení úrovně záznamu zvuku)		✓	✓	✓	✓	✓	✓
[Wind Noise Canceller] (Zrušení šumu větru)		✓	✓	✓	✓	✓	✓
[Wind Cut] (Tlumení šumu větru)		✓	✓	✓	✓	✓	✓
[Mic Socket] (Konektor mikrofonu)		✓	✓	✓	✓	✓	✓
[Special Mic.] (Speciální mikrofon)		✓	✓	✓	✓	✓	✓
[XLR Mic Adaptor Setting] (Nastavení adaptéru mikrofonu XLR)		✓	✓	✓	✓	✓	✓
[Sound Output] (Zvukový výstup)		✓	✓	✓	✓	✓	✓
 Menu videozáznamů [Video]:  [Monitor / Display] (Monitor/Displej)							
[HDMI Rec Output] (Snímání prostřednictvím HDMI výstupu)	[Info Display] (Zobrazení informací)	✓	✓	✓	✓	✓	✓
 Menu videozáznamů [Video]:  [Others (Video)] (Jiné (Videozáznam))							
[Image Stabilizer] (Stabilizace obrazu)	[Operation Mode] (Provozní režim)	✓	✓	✓	✓	✓	✓
	[Body(B.I.S.) / Lens(O.I.S.)] (Tělo fotoaparátu/Objektiv)	✓	✓	✓	✓	✓	✓
	[When to Activate] (Kdy aktivovat)	✓	✓	✓	✓	✓	✓
	[E-Stabilization (Video)] (Elektronická stabilizace (Videozáznam))	✓	✓	✓	✓	✓	✓
	[Boost I.S. (Video)] (Posílení stabilizace obrazu (Videozáznam))	✓	✓	✓	✓	✓	✓
	[Focal Length Set] (Nastavení ohniskové vzdálenosti)	✓	✓	✓	✓	✓	✓
[Image Area of Video] (Oblast obrazu videozáznamu)		✓	✓	✓	✓	✓	✓

Technické údaje

Právo na změnu technických údajů je vyhrazeno bez předchozího upozornění.

Tělo digitálního fotoaparátu (DC-S1):

Informace pro Vaši bezpečnost

Zdroj napájení:	9,0 V ---
Spotřeba energie:	6,6 W (Při snímání pomocí displeje) (Při použití vyměnitelného objektivu (S-R24105)) 4,6 W (Při snímání pomocí displeje) (Při použití vyměnitelného objektivu (S-R24105))

Typ

Typ	Digitální fotoaparát s jedním objektivem bez zrcadlení
Záznamové médium	Prostor pro kartu 1: Paměťová XQD karta Prostor pro kartu 2: Paměťová SD karta/paměťová SDHC karta*/paměťová SDXC karta * Vyhovuje rychlostní třídě 3 standardu UHS-I/UHS-II UHS, rychlostní třídě 90 standardu UHS-II Video
Uchycení objektivu	Leica Camera AG L-Mount

Obrazový snímač

Obrazový snímač	35 mm plno-rozsahový (36,0 mm x 24,0 mm) CMOS snímač, celkový počet obrazových bodů 50440000, filtr základních barev
Účinné obrazové body fotoaparátu	47300000 obrazových bodů

Záznamový formát pro statické snímky	
Záznamový formát pro statické snímky	JPEG (DCF vyhovující, Exif 2.31 vyhovující)/RAW/Snímek ve formátu HLG (CTA-2072 vyhovující)
Záznamový formát pro snímky v rozlišení 6K/4K	Snímek v rozlišení 6K: MP4 (H.265/HEVC, AAC (2ch)) Snímek v rozlišení 4K: MP4 (H.264/MPEG-4 AVC, AAC (2ch))
Rozlišení (obrazové body)	<p>Když je poměr stran nastaven na [4:3] 7440x5584 (L) / 5296x3968 (M) / 3792x2848 (S) / 14880x11168 ([High Resolution Mode] (Režim vysokého rozlišení)) / 4992x3744 (Snímek v rozlišení 6K) / 3328x2496 (Snímek v rozlišení 4K) / 5760x4320 ([HLG Photo]/[Full-Res.] (Snímek ve formátu HLG))/(Plné rozlišení)) / 2880x2160 ([HLG Photo]/[4K-Res.] Snímek ve formátu HLG)/(Plné rozlišení))</p> <p>Když je poměr stran nastaven na [3:2] 8368x5584 (L) / 5952x3968 (M) / 4272x2848 (S) / 16736x11168 ([High Resolution Mode] (Režim vysokého rozlišení)) / 5184x3456 (Snímek v rozlišení 6K) / 3504x2336 (Snímek v rozlišení 4K) / 6464x4320 ([HLG Photo]/[Full-Res.] (Snímek ve formátu HLG))/(Plné rozlišení)) / 3232x2160 ([HLG Photo]/[4K-Res.] (Snímek ve formátu HLG))/(Rozlišení 4K))</p> <p>Když je poměr stran nastaven na [16:9] 8368x4712 (L) / 5952x3352 (M) / 4272x2400 (S) / (S) / 16736x9424 ([High Resolution Mode] (Režim vysokého rozlišení)) / 3840x2160 (Snímek v rozlišení 4K) / 7680x4320 ([HLG Photo]/[Full-Res.] (Snímek ve formátu HLG))/(Plné rozlišení)) / 3840x2160 ([HLG Photo]/[4K-Res.] (Snímek ve formátu HLG))/(Rozlišení 4K))</p> <p>Když je poměr stran nastaven na [1:1] 5584x5584 (L) / 3968x3968 (M) / 2848x2848 (S) / (S) / 11168x11168 ([High Resolution Mode] (Režim vysokého rozlišení)) / 2880x2880 (Snímek v rozlišení 4K) / 4320x4320 ([HLG Photo]/[Full-Res.] (Snímek ve formátu HLG))/(Plné rozlišení)) / 2144x2144 ([HLG Photo]/[4K-Res.] (Snímek ve formátu HLG))/(Rozlišení 4K))</p> <p>Když je poměr stran nastaven na [65:24] 8368x3088 (L)</p> <p>Když je poměr stran nastaven na [2:1] 8368x4184 (L)</p>
Kvalita záznamu pro snímky	Fine/Standard/RAWiFine/RAWiStandard/RAW

Záznamový formát pro videozáznam		
Formát obrazu	AVCHD Progressive/AVCHD/MP4/MP4 HEVC	
Formát zvuku	AVCHD	Dolby Audio™ (2kanálový)
	MP4	AAC (2ch), LPCM (2kanálový), 48 kHz/16 bitový)
Kvalita obrazu pro videozáznamy	[Rec. File Format] (Záznamový formát): [AVCHD], [MP4] Více informací naleznete na straně 241 tohoto návodu. Více informací o vysokorychlostním videozáznamu naleznete na straně 254 tohoto návodu.	
Hledáček/Displej		
Hledáček	OLED Live hledáček (4:3) (přibližně 5760000 obrazových bodů) (rozsah zorného pole přibližně 100 %) (Zvětšení přibl. 0,78x, s 50 mm objektivem do nekonečna; -1.0 m ⁻¹ , když je poměr stran nastaven na [3:2]) (s dioptrickou korekcí -4,0 až +2,0 dioptrie)	
Displej	3.2" TFT LCD (3:2) (Přibližně 2100000 obrazových bodů) (rozsah zorného pole přibližně 100 %), dotykový displej	
Zaostření		
Typ automatického zaostřování	TTL typ založený na rozeznání obrazu (Automatické zaostřování s nastavením kontrastu)	
Režim zaostření	AFS/AFC/MF	
Režim automatického zaostřování	Automatické rozeznání (Obličej/Oči/Tělo/Zvířat)/ Aretace zaostření na pohybující se objekt/Zaostřování na 225 oblastí/Zaostřování na zónu (Svisle/Vodorovně)/ Zaostřování na zónu (Čtverec)/zaostřování na zónu (Ovál)/ zaostřování na jednu oblast +/zaostřování na jednu oblast/ Bodové zaostřování/Uživatelské nastavení 1, 2, 3 (Možná je volba oblasti ostření dotykem nebo joystickem)	

Ovládání expozice	
Systém měření světla, Režim měření světla	Měření v 128 zónách, vícebodové měření/měření s důrazem na/Bodové měření/Vyvážení zvrážených
Rozsah měření expozice	EV 0 až EV 18
Expozice	Režim programů automatické expozice, režim automatické expozice s prioritou clony, režim automatické expozice s prioritou expozičního času, režim manuálního nastavení expozice
Kompence expozice	1/3 EV kroky, ± 5 EV
Citlivost ISO (standardní citlivost)	1/3 EV kroky, AUTO/100 až 25600 Pokud je [Extended ISO] (Zvýšená citlivost ISO) nastavena na: AUTO/50 až 51200
Stabilizace obrazu	
Typ stabilizace obrazu	Typ vyhovující typu posunu snímače obrazu, 5osová stabilizace, duální stabilizace obrazu 2
Účinek stabilizace obrazu	6.0 zastavení Na základě standardu CIPA (Směr zleva doprava/shora dolů: ohnisková vzdálenost $f=105$ mm) (Při používání vyměnitelného objektivu (S-R24105))
Vyvážení bílé	
Režim vyvážení bílé	AWB/AWBc/AWBw/Při snímání venku za jasného počasí/ při snímání venku, když je zataženo/při snímání venku ve stínu/Při fotografování ve světle žárovky/Při fotografování pouze s použitím blesku/Použije se manuálně nastavená hodnota 1, 2, 3, 4/Při použití výchozího nastavení teploty barev 1, 2, 3, 4
Závěrka	
Typ závěrky	Závěrka s ohniskovou rovinou
Expoziční čas	Snímky: B (Žárovka) (Max. přibližně 30 minut), 60 sekund až 1/8000 sekundy (mechanická závěrka) B (Žárovka) (Max. přibližně 30 minut), 60 sekund až 1/2000 sekundy (elektronická přední lamela) B (Žárovka) (Max. přibližně 60 sekund), 60 sekund až 1/8000 sekundy (elektronická závěrka) Videozáznamy: 1/25 sekundy až 1/16000 sekundy

Sekvenční snímání	
Mechanická závěrka/ Elektronická přední lamela	9 snímků/sekundu (vysoká rychlost, AFS/MF), 6 snímků/sekundu (vysoká rychlost, AFC), 5 snímků/sekundu (střední rychlost), 2 snímky/sekundu (nízká rychlost)
Elektronická závěrka	9 snímků/sekundu (vysoká rychlost, AFS/MF), 5 snímků/sekundu (vysoká rychlost, AFC), 5 snímků/sekundu (střední rychlost), 2 snímky/sekundu (nízká rychlost)
Počet snímků, které lze zaznamenat	[FINE]/[STD.]: 50 a více snímků [RAW+FINE]/[RAW+STD.]: 35 a více snímků [RAW]: 40 a více snímků Pokud je snímání prováděno v testovacích podmínkách určených společností Panasonic
Minimální osvětlení	
Přibližně 6 lx (při expoziční čase 1/25 sekundy) (Při použití vyměnitelného objektivu (S-R24105))	
Blesk (při použití externího blesku)	
Režim blesku	Automatický režim blesku, automatický režim blesku s tlumením efektu červených očí, trvalá aktivace blesku, trvalá aktivace blesku s tlumením efektu červených očí, synchronizace s pomalou závěrkou, synchronizace s pomalou závěrkou s tlumením efektu červených očí, trvalé vyřazení blesku
Rychlost synchronizace blesku	Stejná nebo nižší než 1/320 sekundy (Vodící číslo klesá na 1/320 sekundy pouze během režimu [S]/[M])
Zoom	
Extra telekonverze (Snímek)	Max. 2x (pokud je zvolena velikost snímku [S].)
Mikrofon/Reproduktor	
Mikrofon	Stereo
Reproduktor	Mono

Rozhraní	
USB	SuperSpeed USB3.1 GEN1 typu C Podporuje napájení elektrickou energií prostřednictvím USB (9,0 V/3,0 A) * Data z počítače nelze zkopírovat do fotoaparátu prostřednictvím připojení přes USB kabel.
HDMI	HDMI typu A
[REMOTE] (Dálkové ovládání)	Ø 2,5 mm konektor
[MIC] (Mikrofon)	Ø 3,5 mm konektor
Sluchátka	Ø 3,5 mm konektor
Synchronizace blesku	Ano
Odolnost vůči postřikání	
Ano	
Rozměry/Hmotnost	
Rozměry	Přibližně 148,9 mm (Š) x 110,0 mm (V) x 96,7 mm (H) (Bez vyčnívajících částí)
Hmotnost	Přibližně 1020 g (s jednou paměťovou XQD kartou a baterií) Přibližně 898 g (tělo fotoaparátu)
Provozní prostředí	
Doporučená provozní teplota	-10 °C* až 40 °C * Výkon baterie (počet snímků které lze zaznamenat/provozní doba) se může dočasně snížit při používání při teplotě mezi 10 °C a 0 °C (chladná místa, jako jsou lyžařská střediska nebo místa s vysokou nadmořskou výškou).
Přípustná relativní vlhkost	10% relativní vlhkost až 80% relativní vlhkost

Wi-Fi	
Vyhovuje standardu	IEEE 802.11a/b/g/n/ac (standardní protokol bezdrátové sítě LAN)
Používané frekvenční pásmo (centrální frekvence)	2412 MHz až 2472 MHz (1 až 13 kanál) 5180 MHz až 5320 MHz (36/40/44/48/52/56/60/64 kan.) 5500 MHz až 5700 MHz (100/104/108/112/116/120/124/128/132/136/140 kan.)
Způsob šifrování	Wi-Fi kompatibilní s WPA™/WPA2™
Způsob přístupu	Režim infrastruktury
Bluetooth	
Vyhovuje standardu	Verze Bluetooth 4.2 (Bluetooth s nízkou spotřebou energie (BLE))
Používané frekvenční pásmo (centrální frekvence)	2402 MHz až 2480 MHz

Nabíječka baterie (Panasonic DMW-BTC14):

Informace pro Vaši bezpečnost

Vstup:	9,0 V \equiv 3,0 A
Výstup:	8,4 V \equiv 3,1 A
Provozní teplota:	0 °C až 40 °C

Síťový adaptér (Panasonic DVLV1001Y):

Informace pro Vaši bezpečnost

Vstup:	100–240 V~ 50/60 Hz 0,7 A
Výstup:	5 V \equiv 3,0 A, 9 V \equiv 3,0 A
Provozní teplota:	0 °C až 40 °C

Baterie (lithium-iontová) (Panasonic DMW-BLJ31):

Informace pro Vaši bezpečnost

Napětí/kapacita:	7,4 V / 3050 mAh
-------------------------	------------------

Symbole na tomto výrobku (včetně příslušenství) představují následující:

\equiv	Střídavý proud
~	Stejnoseměrný proud
<input type="checkbox"/>	Zařízení třídy II (Konstrukce výrobku má dvojitou izolaci.)

**35 mm široko-rozsahový vyměnitelný objektiv:
S-R24105 „LUMIX S 24-105 mm F4 MACRO O.I.S.“**

Uchycení objektivu	Leica Camera AG L-Mount
Ohnisková vzdálenost	f=24 mm až 105 mm
Konstrukce objektivu	16 prvků ve 13 skupinách (2 asférické ED čočky, 2 asférické čočky, 1 UED čočka, 2 ED čočky)
Typ clony	9 lamel clony/kulatá clona
Maximální clona	F4.0
Minimální hodnota clony	F22
Zorný úhel	84° (Širokouhlý záběr) až 23° (Teleskopický záběr)
Rozsah snímání	0,30 m (0,98 stopy) až ∞ (od referenční linie ohniskové vzdálenosti)
Maximální zvětšení obrazu	0,5x
Stabilizace obrazu	Ano
Průměr filtru	77 mm
Maximální průměr	Ø 84 mm
Celková délka	Přibližně 118 mm (od špičky objektivu po základnu uchycení objektivu)
Hmotnost	Přibližně 680 g
Odolnost proti prachu a odolnost proti postříkání	Ano
Doporučená provozní teplota	-10 °C až 40 °C
Přípustná relativní vlhkost	10% relativní vlhkost až 80% relativní vlhkost

Index

Číselné

1 snímek v režimu snímku v rozlišení 6K/4K.....	290
1 snímek ve formátu RAW+JPG.....	290

A

Adaptér mikrofonu XLR.....	263
Aktualizace firmwaru.....	23, 367
Animace pomocí postupného přemisťování snímaného objektu.....	155
Aretace zaostření na pohybující se objekt.....	86, 109
Aretace automatického zaostření/ automatické expozice.....	198
Automatické zaostřování.....	99
Automatické zaostřování + Automatická expozice.....	121
Automatické zaostřování + Manuální zaostřování.....	336
Automatické nastavení hodin.....	401
Automatická kompenzace expozice.....	232
Automatická expozice v režimu P/A/S/M.....	328
Automatické zaostřování.....	99
Automatické vypnutí hledáčku/displeje.....	51
Automatická kontrola záběru.....	345
Automatický přenos.....	397
Automatické vyvážení bílé.....	202
Automatické rozeznání scény.....	85
Automatická expozice jedním stisknutím.....	290
Automatické zaostřování při stisknutí spouště.....	339
Automatické zaostřování při hvězdné obloze.....	100
Automatické zaostřování pomocí dotykové plochy.....	122, 340
Automatické zaostřování při nedostatečném osvětlení.....	100
Automatické zaostřování s aktivním snímačem přiblížení oka.....	339
AVCHD.....	240
AVCHD Progressive.....	241

B

Barevný prostor.....	335, 442
Barevný tón.....	208

Baterie.....	40, 43, 483
Bateriový grip.....	453
Bezdrátový blesk.....	233
Bezdrátový FP.....	236
Bezdrátový kanál.....	234
Bezdrátový tisk snímků.....	412
Bezdrátový režim.....	234
Blesk.....	223
Bluetooth (menu).....	361, 381
Bodové měření.....	185
Bodové měření 1 snímku.....	290
Bodový rozsah automatického zaostřování.....	101
Bodové zaostřování (Automatické zaostřování).....	115

C

Cílový prostor pro kartu.....	290
Citlivost ISO.....	199
Citlivost ISO (snímek).....	313
Citlivost ISO (videozáznam).....	326
Cloudový limit.....	426
Cloudová synchronizační služba.....	417

Č

Časové pásmo.....	366
Časosběrný videozáznam.....	371
Černobílý živý náhled.....	349
Čištění.....	480
Čištění obrazového snímače.....	366
Číslo adresáře.....	95, 442, 461, 463
Číslo souboru.....	95, 97, 442, 461, 463

D

Dálkové ovládání spouště.....	393, 454
Dálkové snímání.....	391
Dálkové snímání a zobrazení.....	379
Dálkové zapnutí.....	400
Dioptrická korekce.....	73
Displej.....	65, 456
Dostupný čas záznamu (pro snímání videozáznamu).....	489, 491
Dotyková automatická expozice.....	88
Dotykové automatické zaostřování.....	121, 340
Dotykový displej.....	71

Dotykové nastavení	340
Dotyková spoušť	87
Dotykový zoom	130

E

Efekt filtru	211
Elektronická přední lamela	177
Elektronická stabilizace (Videozáznam)	181
Elektronická závěrka	177
Expozimetr	351
Externí blesk	223
Externí mikrofon	260
Externí zobrazovací zařízení/	
Rekordér	255
Extra telekonverze	129

F

Formát souboru odesílání	426
Formát papíru	450
Formátování	55
Frekvence sekvenčního snímání	134
Funkce dvojitého prostoru pro kartu	94
Funkce odstranění prachu	480
Funkce rozeznání svislé orientace	64
Funkce Wi-Fi	377
Funkční tlačítka	285

G

Gradace	162
Gradace clony	165
Gradace expozice	162
Gradace vyvážení bílé	167
Gradace vyvážení bílé (Teplota barev)	167
Gradace zaostření	166

H

HDAVI Control™	435
HDMI kabel	256, 433, 435
HDMI režim (prohlížení)	364
Histogram	347
Hlasitost sluchátek	265
Hledáček	73, 359, 456
Hromadné ukládání	
snímků v rozlišení 6K/4K	151

I

Ikona bezdrátového připojení	377
Informace o autorských právech	357
Informace o baterii	363
Inteligentní automatický režim	84
Inteligentní ovládání	
dynamického rozsahu	314
iOS	380

J

Jednorázové automatické zaostření	98
Jemné překrytí	354
Joystick	71

K

Kabelový držák	256
Kombinované nastavení	
v režimu kreativního videozánamu	252
Kompenzace expozice	196
Kompenzace ohybu světla	315
Kompenzace protisvětla	85
Komunikační světlo	236
Konektor mikrofonu	260
Kondenzace	24
Kontrolní náhled	195
Kontrolní náhled snímku/videozánamu	351
Kontrast	208
Kopírovat	374
Korekce stínění	315
Kryt patky příslušenství	223
Kvalita snímku	208
Kvalita záznamu	241

L

LUMIX CLUB	429
LUMIX Sync	380
LUMIX Tether	445

M

Manuální nastavení výkonu blesku	227, 235
Manuální zaostřování	124
Mechanická závěrka	177

Menu nastavení.....	356	Nastavení posunu expozice	335
Menu nastavení Wi-Fi.....	428	Napájení prostřednictvím USB rozhraní.....	362
Menu uživatelských nastavení.....	332	Následné ostření	168
Menu prohlížení.....	368	Návrat z režimu spánku.....	394
Menu rychlých nastavení.....	78, 298	Název zařízení.....	428
Menu videozáznamů.....	325	Nepřetržitě automatické zaostřování.....	98
Měření s důrazem na střed.....	185	Nepřetržitě automatické zaostřování (Videozáznam)	246
Míra komprese.....	92, 312	Noční režim	350
Minimální expoziční čas	314		
Moje menu.....	307		
MP4	240		

N

Nabíjení	40
Načíst režim uživatelských nastavení.....	306
Nastavení adresáře / souboru	95
Nastavení blesku.....	231
Nastavení bezdrátového blesku	235
Nastavení bodového rozsahu automatického zaostřování.....	339
Nastavení bodového zaostřování při automatickém zaostřování.....	338
Nastavení displeje	359
Nastavení filtru.....	211
Nastavení funkčních tlačítek.....	286
Nastavení hodin.....	60
Nastavení joysticku.....	344
Nastavení křivky gama (Styl fotografie).....	206
Nastavení zobrazené citlivosti ISO.....	342
Nastavení oblasti ostření	290
Nastavení přepínače funkcí.....	293
Nastavení zobrazení kompenzace expozice.....	342
Nastavení roviny.....	259
Nastavení přepínání otočného ovladače.....	296
Nastavení otočného ovladače	343, 344
Nastavení režimu uživatelských nastavení.....	304
Nastavení sekvenčního snímání 1	133, 137
Nastavení sekvenčního snímání 2	133, 137
Nastavení přepínače zajištění	341
Nastavení zobrazení v hledáčku/na displeji	350
Nastavení Wi-Fi sítě	360
Nastavení úrovně záznamu zvuku	250
Nastavení menu rychlých nastavení.....	298
Nastavení stylu fotografie.....	334
Nastavení vyvážení bílé	204

O

Objektiv.....	28, 56, 482
Omezení úrovně záznamu zvuku	250
Obnovení původních nastavení.....	289, 291, 294
Obnovení obrazových bodů.....	366
Obnovení pozice objektivu	355
Oblast obrazu videozáznamu	245
Obnovení číslování souborů.....	97
Obnovení původních nastavení kompenzace expozice	335
Obrys	348
Odesílání snímků (smartphone).....	406, 408
Odstín	208
Odstranění efektu červených očí.....	232
Ohnisková vzdálenost	351
Ohodnocení	372
Ochrana proti vymazání	372
Okulár	481
Online návod k obsluze	367
Otočný ovládač.....	70
Ovládací panel.....	75, 459
Ovládání prstence zaostřování.....	355
Opakování rámečku zaostřování.....	340
Optický zoom.....	128
Otočení	373
Otočení zobrazení	370
Ovladač zajištění provozu	72
Označení středu	348

P

Paměťová karta	29, 53, 94, 484
Paměťová SD karta	289
Paměťová XQD karta	29
PHOTOfunSTUDIO	438
PictBridge	449
Počet snímků, které mohou být snímány nepřetržitě	135

Počet výtisků	450	expozičního času	190
Počet snímků, které mohou být nasnímány	488, 490	Režim automatické expozice s prioritou clony	188
Počáteční bod nepřetržitého automatického zaostřování (Zaostřování na 225 oblastí)	111	Režim automatického zaostřování	105
Podsvícení tlačítka	344	Režim blesku	227
Podpora manuálního zaostřování	337	Režim expozice	251
Podsvícení displeje	359	Režim komunikace přes USB rozhraní	362
Podsvícení stavového LCD displeje	77, 360	Režim kreativního videozáznamu	251
Poměr stran	89	Režim manuálního nastavení expozice	192
Posílení stabilizace obrazu (Videozáznam)	183	Režim měření expozice	185
Potvrzení vymazání	375	Režim odpalování	226
Potlačení blikání (Snímek)	322	Režim uživatelských nastavení	306
Potlačení blikání (Videozáznam)	327	Režim programu automatické expozice	186
Přední otočný ovladač	70	Režim spánku	51
Prohlížení snímků v rozlišení 6K/4K	292	Režim spánku (Wi-Fi)	51
Prohlížení	266	Režim způsobu snímání	132
Prohlížení snímků na televizní obrazovce	433	Režim úspory energie	51
Průvodce zobrazením HLG	354	Režim vysokého rozlišení	217
Průvodce manuálními zaostřováními	337	Režim zaostřování	98
Přehrávání videozáznamu	268	Rozdělení videozáznamu	90
Přepínání mezi hledáčkem / displejem	360	Rozlišení	90
Přepínač funkcí	293	Rozeznání obličejů/ocí/těla/zvířat	86, 106
Přepínání zaostřování pro svislou/vodorovnou polohu	123	Rozsah stabilizace obrazu	355
Přepínání snímání/prohlížení	290, 292	Rozvržení strany	450
Přiblížení z bodu automatického zaostřování	370	Rychlost zobrazení v hledáčku	358
Přidržení aretace automatického zaostřování/automatické expozice	336	Rychlost přesunu automatického zaostřování na 1 oblast	318
Priorita zaostření/spouště	336	Rychlost zobrazení na displeji	358
Připojení počítače	409, 428, 437, 445	Rychlé automatické zaostřování	339
Připojení k televizoru	364	Rychlostní třída SD	30
Přisvětlení	316	Rozlišení odesílání	426
Přírůstky citlivosti ISO	334	Rychlostní třída UHS	30
		Rychlostní třída Video	30

Ř

Řemínek na rameno	38
-------------------------	----

S

Samospoušť	160
Sekvenční snímání	133
Sekvenční snímání s předstihem	141
Sekvenční snímání v rozlišení 6K/4K	138
Sekvenční snímání v rozlišení 6K/4K s předstihem	139
Síťový adaptér	455, 483
Síťová adresa	429
Skupina snímků	275

Slučování více snímků	173
Sluneční clona	58
Snímání během ovládání přeexponovaných částí	248
Snímač naklonění	346
Snímač přiblížení oka	360
Snímání prostřednictvím HDMI výstupu	259
Snímek v rozlišení 6K/4K	137
Snímek ve formátu HLG	221
Snímání pomocí funkce časosběrného snímání	152
Snímání videozáznamů	237
Speciální mikrofon	261
Spuštění/zastavení sekvenčního snímání v rozlišení 6K/4K	139
Stabilizace obrazu	179
Standard DCF	267
Stativ	486
Stavový LCD displej	37, 360
Stereofonní směrový mikrofon typu „shotgun“	260
Stín	208
Storage (rekordér)	443
Styl fotografie	206
Styl zobrazení v hledáčku/na displeji	290
Soubor 6K/4K sekvenčního snímání	145
Současné snímání s/bez filtru	216
Svítilnost hledáčku	359
Synchronizace blesku	230
Sytost barev	208

T

Tichý režim	176
Tisk	448
Tisk s datem	450
Tlačítko videozáznamu	67, 237
Tlačítko videozáznamu (Dálkové ovládání)	454
Tlačítko V.MODE	76
Tlačítko vyvážení bílé/ Citlivosti ISO/Expozice	342
Tlumení šumu při dlouhém expozičním čase	313
Tlumení šumu větru	262
Třídění snímků	370
Trvalé vyřazení blesku	228
Trvalý kontrolní náhled	346
TTL	226, 231, 318

Typ závěrky	177
-------------------	-----

U

Uložit do režimu uživatelských nastavení ...	303
Uložit/Obnovit nastavení fotoaparátu	309
USB kabel	41, 45, 47, 440, 443, 446, 448
USB PD (Napájení prostřednictvím USB)	47
Uvolnění spouště stisknuté do poloviny	339
Uzamčení funkce Wi-Fi	429
Uživatelské nastavení automatického zaostřování (Snímek)	103
Uživatelské nastavení automatického zaostřování (Videozáznam)	247
Uživatelské nastavení (Automatické zaostřování)	117
Úsporné snímání s použitím hledáčka	51
Úroveň svítivosti	248

V

Vícebodové měření	185
Vícenásobná expozice	323
Videozáznam ve formátu HLG	255
Videozáznam z postupného přemístování snímaného objektu	371
VIERA Link (CEC)	364, 435
Vodící čáry snímku	348
Volba priority pro používání baterii	453
Vylepšení po záznamu	147
Vymazání snímků	276
Vymazat údaje o místě	426
Vymazání jednoho snímku	276
Vysokorychlostní videozáznam	254
Výstup zvuku	265
Vytvoření snímku z videozáznamu	270
Vyvážení bílé	201
Vyvážení zvýrazněných	185

W

Webová služba	141
Wi-Fi heslo	428
WPS	420, 423

Z

Zadávání znaků	376
Zadní otočný ovladač	70
Zajištění prstence zaostřování	337
Zaostřování	99, 246
Zaostřování na 1 oblast (Automatické zaostřování)	114
Zaostřování na 1 oblast + (Automatické zaostřování)	114
Zaostřování na 225 oblastí (Automatické zaostřování)	111
Zapnutí automatického zaostřování ...	101, 126
Záložka dotykového ovládní	340
Zápis místa záznamu	390
Zásuvka na synchronizaci blesku	224
Záznamový formát	240
Zebrování	353
Změna prostoru pro kartu	292, 302
Změna programu	187
Změna rozlišení	373
Zobrazení informací (V průběhu HDMI výstupu)	259
Zobrazení oblasti automatického zaostřování	348
Zobrazení podpory manuálního zaostřování	337
Zobrazení v režimu kalendáře	274
Zobrazení zbývajících počtu snímků/ videozáznamu	352
Zobrazit/Skrýt režim automatického zaostřování	338
Zobrazit/Skrýt rozmístění na displeji	353
Zobrazení úrovně záznamu zvuku	250
Zobrazení verze	367
Zobrazení více snímků	273
Zoom	128
Zbývajících kapacita baterie	359
Zpracování snímků ve formátu RAW	278
Zpoždění spouště	321
Zrušení šumu větru	330
Zvětšené zobrazení	271
Zvuková signalizace	361
Zvýraznění	208
Zvýraznění zaostřených částí	317
Zvýraznění živého náhledu	349
Zvýraznění přeexponovaných míst	352
Zvýšená citlivost ISO	334

Ž

Žárovka	194, 394
---------------	----------

Ochranné známky a licence



- L-Mount je ochranná známka nebo registrovaná ochranná známka společnosti Leica Camera AG.
- XQD je ochranná známka společnosti Sony Corporation.
- Logo SDXC je ochranná známka společnosti SD-3C, LLC.
- Výrazy HDMI a HDMI High-Definition Multimedia Interface a logo HDMI Logo jsou ochranné známky nebo registrované ochranné známky společnosti HDMI Licensing, LLC v USA a jiných státech.
- Loga USB Type-CTM Charging Trident jsou ochranné známky společnosti USB Implementers Forum, Inc.
- Logo SuperSpeed USB Trident registrovaná ochranná známka společnosti USB Implementers Forum, Inc.
- „AVCHD“, „AVCHD Progressive“ a logo „AVCHD Progressive“ jsou ochranné známky společností Panasonic Corporation a Sony Corporation.
- Dolby, Dolby Audio a symbol dvojitého D jsou ochranné známky společnosti Dolby Laboratories.
- HDAVI Control™ je ochranná známka společnosti Panasonic Corporation.
- Adobe je ochranná známka nebo registrovaná ochranná známka společnosti Adobe Systems Incorporated v USA a/nebo dalších zemích.
- Pentium je ochranná známka společnosti Intel Corporation v USA a/nebo jiných státech.
- Windows je buď registrovaná ochranná známka nebo ochranná známka společnosti Microsoft Corporation v USA a/nebo jiných státech.
- iMovie, Mac, OS X a macOS jsou ochranné známky společnosti Apple Inc., registrované v USA a jiných státech.
- App Store je servisní známka společnosti Apple Inc.
- Android a Google Play jsou ochranné známky nebo registrované ochranné známky společnosti Google LLC.



- Slovní značka a logo Bluetooth® jsou registrované ochranné známky ve vlastnictví společnosti Bluetooth SIG, Inc. a jakékoliv použití těchto značek společností Panasonic Corporation je na základě licence. Ostatní ochranné známky a obchodní názvy jsou majetkem příslušných vlastníků.
- Logo Wi-Fi CERTIFIED™ je certifikační známka společnosti Wi-Fi Alliance®.
- Logo Wi-Fi Protected Setup™ je certifikační známka společnosti Wi-Fi Alliance®.
- „Wi-Fi®“ je registrovaná ochranná známka společnosti Wi-Fi Alliance®.
- „Wi-Fi Protected Setup™“, „WPA™“ a „WPA2™“ jsou ochranné známky společnosti Wi-Fi Alliance®.
- Tento výrobek používá „DynaFont“ od společnosti DynaComware Corporation. DynaFont je registrovaná ochranná známka společnosti DynaComware Taiwan Inc.
- QR kód je registrovaná ochranná známka společnosti DENSO WAVE INCORPORATED.
- Ostatní názvy systémů a produktů zmíněné v tomto návodu jsou obvykle registrované ochranné známky nebo ochranné známky výrobců, kteří vyvinuli zmíněný systém nebo produkt.

Tento výrobek obsahuje následující software:

- (1) software nezávisle vyvinutý společností nebo pro společnost Panasonic Corporation,
- (2) software, který je vlastnictvím třetí strany a společnost Panasonic Corporation ho používá na základě licence,
- (3) software, který je používán na základě licence GNU všeobecné veřejné licence, verze 2.0 (GPL V2.0),
- (4) software, který je používán na základě licence GNU Lesser všeobecné veřejné licence, verze 2.1 (LGPL V2.1), a/nebo
- (5) otevřený zdrojový software jiný, než je software používaný na základě licence GPL V2.0 a/nebo LGPL V2.1.

Software v kategorii (3) - (5) je distribuován v naději, že bude užitečný, ale BEZ JAKÉKOLI ZÁRUKY, dokonce bez implicitní záruky PRODEJNOSTI nebo VHODNOSTI NA KONKRÉTNÍ ÚČEL. Volbou [MENU/SET] → Menu nastavení [Setup] → [Others] (Jiné) → [Firmware Version] (Verze firmwaru) → [Software info] (Informace o softwaru) si prosím prohlédněte podrobnější informace o výrazech a stavu fotoaparátu.

Nejméně tři (3) roky od dodání tohoto výrobku, poskytne společnost Panasonic jakékoli třetí straně, která nás kontaktuje na základě níže uvedených kontaktních informací, za poplatek nepřevyšující náklady fyzické distribuci zdrojového kódu, úplnou strojově čitelnou kopii příslušného zdrojového kódu, na který se vztahuje GPL V2.0 nebo LGPL V2.1, jakož i příslušné rozhodnutí autorských práv.

Kontaktní informace: oss-cd-request@gg.jp.panasonic.com

Zdrojový kód a sdělení týkající se autorských práv jsou také k dispozici bezplatně na naší níže uvedené webové stránce.

<https://panasonic.net/cns/oss/index.html>

Tento výrobek je vyroben v souladu s balíkem patentů AVC, který konečného uživatele opravňuje využívat ho na osobní a nekomerční účely zaměřené na (i) kódování videa v souladu se standardem AVC („AVC Video“) a/nebo na (ii) dekódování videa ve formátu AVC, které si uživatel vytvořil na osobní a nekomerční účely a/nebo získal od jiné oprávněné osoby podnikající v souladu s licencí zaměřenou na poskytování videa ve formátu AVC. Licence se nevztahuje na žádné jiné použití. Další informace vám poskytne společnost MPEG LA, L.L.C.

Viz webová stránka <http://www.mpegla.com>

Produkt Panasonic

Na tento výrobek se vztahuje e-Záruka Panasonic.

Nákupní doklad si prosím uschovejte.

Informace a podmínky záruky pro tento produkt jsou k dispozici na www.panasonic.com/cz

nebo na následujících telefonních číslech: 236032911 – číslo pro volání z pevné linky

Panasonic Corporation

Internetové stránky: <http://www.panasonic.com>

© Panasonic Corporation 2019

Výrobce:

Panasonic Corporation
Kadoma, Osaka, Japonsko

Dovozce pro Evropu:

Panasonic Marketing Europe GmbH
Panasonic Testing Centre
Winsbergring 15, 22525 Hamburg, Německo



DVQX1737ZA
F0119SR0